



# WAREMA Rollläden

die Allrounder vor dem Fenster.



*Der SonnenLichtManager*





## NEU!

Profitieren Sie als Bauherr, Eigentümer oder Mieter von neuen Fördermöglichkeiten bei der Ausstattung oder Nachrüstung von außenliegendem Sonnenschutz im Rahmen des Klimaschutzprogramms 2020 der „Bundesförderung für effiziente Gebäude (BEG)“.

Informationen unter: [www.warema.de/foerderung](http://www.warema.de/foerderung)

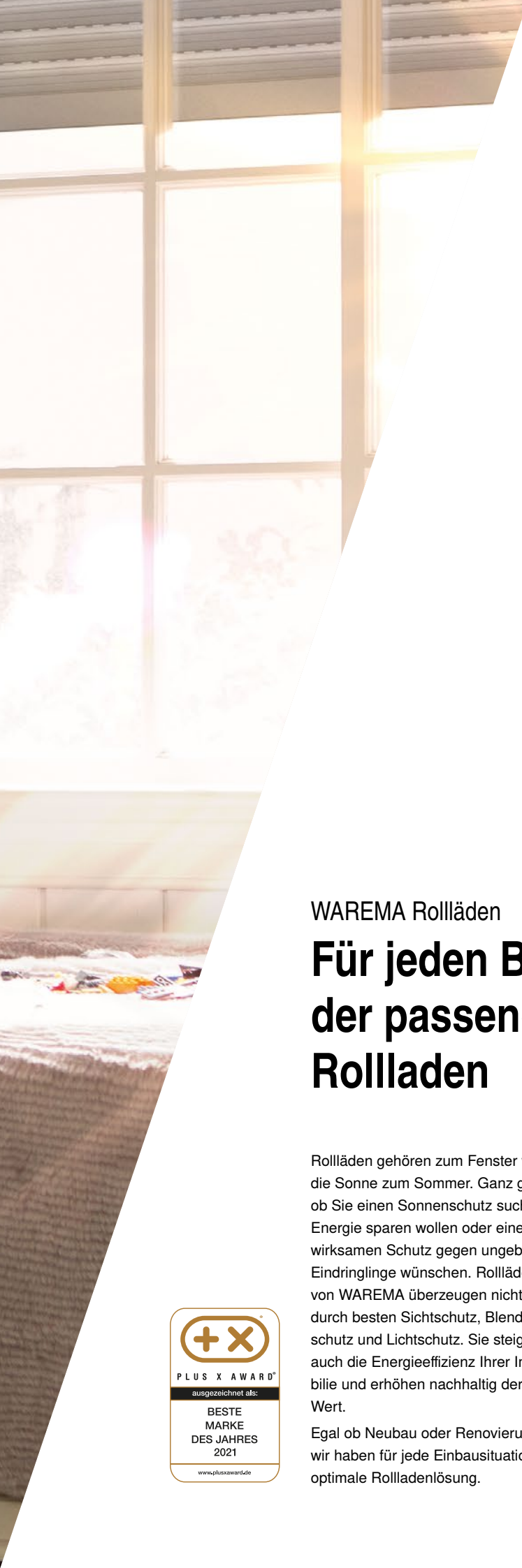

## WAREMA Rollläden Für jeden Bedarf der passende Rollläden

Rollläden gehören zum Fenster wie die Sonne zum Sommer. Ganz gleich ob Sie einen Sonnenschutz suchen, Energie sparen wollen oder einen wirksamen Schutz gegen ungebetene Eindringlinge wünschen. Rollläden von WAREMA überzeugen nicht allein durch besten Sichtschutz, Blendenschutz und Lichtschutz. Sie steigern auch die Energieeffizienz Ihrer Immobilie und erhöhen nachhaltig deren Wert.

Egal ob Neubau oder Renovierung – wir haben für jede Einbausituation die optimale Rollladenlösung.



Große Farbauswahl für Profile und pulverbeschichtete Aluminiumteile



Höchste Materialqualität und perfekte Funktionalität

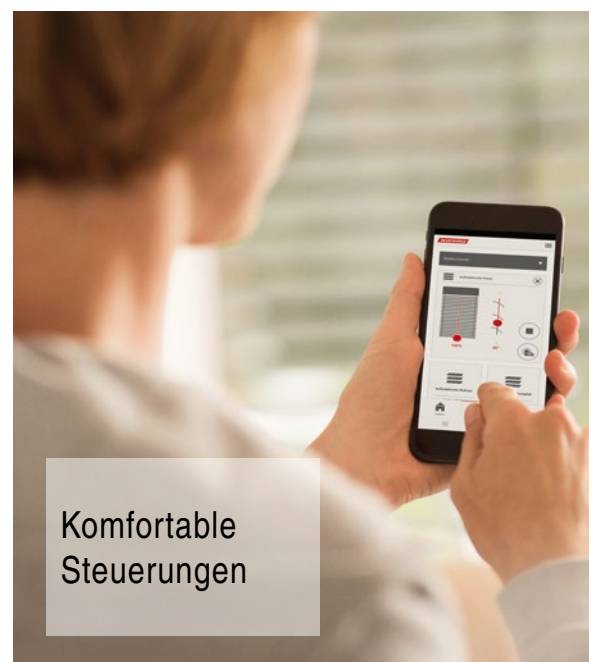

Komfortable Steuerungen



WAREMA Rollläden für Ihren Neubau

# Energieeffizient, komfortabel, sicher



Rollläden Neubau

Rollläden von WAREMA sind intelligente, auf Wunsch vollautomatisierte Systeme, die den Energieverbrauch senken, für mehr Komfort sorgen und zusätzliche Sicherheit bieten. Selbst Lärm von außen oder unliebsame Insekten hält ein Rollladen fern. Zudem sind sie ein wirkungsvoller Schutz vor Unwetter. Rollläden sind elegante Gestaltungselemente für Fassaden – bei WAREMA finden Sie eine große Auswahl, die genau zu Ihren architektonischen Anforderungen passt.



# Inspirationen



Unsichtbare  
Blende  
**Neubau-Aufsetz-  
Rollläden**



Unsichtbare  
Blende  
**Vorbau-  
Rollläden**



# Für jede Einbausituation

## Unsichtbare Blende

Ein Rollladenkasten, der von oben auf das Fenster aufgesetzt und direkt gemeinsam mit diesem montiert wird, macht den Einbau effizient. Der Rollladenkasten verschwindet unsichtbar hinter der Fassade und sorgt so für eine ungestört durchgängige Optik. Diese Lösung eignet sich perfekt sowohl für den Neubau als auch für die Renovierung.

### Neubau-Aufsetz-Rollladen

	max. Breite	max. Höhe	max. Fläche
wird zusammen mit dem Fenster eingebaut	3,5 m	3,5 m	10,0 m <sup>2</sup>

### Aufsetz-Rollladen

	max. Breite	max. Höhe	max. Fläche
wird zusammen mit dem Fenster eingebaut	3,0 m	3,5 m	8,5 m <sup>2</sup>

### Renovierungs-Rollladen

	max. Breite	max. Höhe	max. Fläche
perfekt für bestehende Sturzkästen – so bleiben Fassade und Innenputz größtenteils vor Beschädigungen verschont	3,0 m	2,6 m	7,0 m <sup>2</sup>

### Schacht-System-Rollladen

	max. Breite	max. Höhe	max. Fläche
optimal für den Einbau in bauseits vorhandene Kästen/Schächte	3,8 m	3,5 m	10,0 m <sup>2</sup>



#### 1 Blenden

Die Blenden in diversen Formen (sichtbar oder unsichtbar) schützen die hochgefahrenen Rollläden vor Wind und Wetter

#### 2 Führungsvariante

Die Schienenführungen von WAREMA fügen sich dezent in Ihre Fassade ein. Form, Farbe und Einbauweise sind individuell wählbar

#### 3 Rollladen-Profile

Je nach Anforderung (Stabilität, Wickelverhalten, Farbvariante) bzw. Einsatzgebiet kann unter verschiedenen Profilen ausgewählt werden. Optional können die Rollladen-Profile auch in moderner glatter Optik ausgeführt werden

#### 4 Absturzsicherung VisioNeo

Die dezente, transparente Absturzsicherung für bodentiefe Fenster ist in Kombination mit Vorbau- und Neubau-Aufsetz-Rollläden erhältlich





## Sichtbare Blende

Rollläden können Ihrer Gebäudefassade zusätzlich einen individuellen Charakter verleihen: Ob eckig, halbrund, quadratisch oder eingeputzt – bieten Rollläden eine perfekte Kombination aus praktischem Sonnenschutz, Energieeffizienz und kreativer Vielfalt. Die Rollläden können ohne großen Aufwand bei Neubau, Renovierung oder nachträglich eingebaut werden.

### Vorbau-Rollläden

*unabhängig von der Gebäude-Bauweise in nahezu jede Fassade integrierbar*

max. Breite	max. Höhe	max. Fläche
-------------	-----------	-------------

3,5 m	3,5 m	10,0 m <sup>2</sup>
-------	-------	---------------------

### Schräg-Rollläden

*passende Lösung für architektonisch anspruchsvolle Fensterformen*

max. Breite	max. Höhe	max. Fläche
-------------	-----------	-------------

2,5 m	3,0 m	5,5 m <sup>2</sup>
-------	-------	--------------------

#### 5 Farbauswahl

Wählen Sie aus der Kollektion und der WAREMA Farbwelt Ihren Wunschton für Panzer und Aluminiumteile

#### 6 Steuerung

Komfortable Bedienung per Handsender, Wandsender, Smartphone oder Tablet

#### 7 Integrierter Insektenschutz

Erhältlich passend zum Rollladen als kombinierbares Rollo, Drehrahmen, Pendeltür oder Plissee

#### 8 SecuKit

Gurtbedienung für motorbetriebene Rollläden, ermöglicht z. B. bei Stromausfall einfaches, manuelles Hochziehen des Rollladens



WAREMA Rollläden für Ihre Renovierung

# Energieeffizienz und Komfort zum Nachrüsten



Rollläden Renovierung

Ob Renovierung oder Modernisierung – Bei WAREMA erhalten Sie die optimale Rollladenlösung für Ihr Projekt. Rollläden können gut nachgerüstet werden, zumal alle Rollläden nach Maß millimetergenau nach Ihren Wünschen angefertigt werden. Rollläden von WAREMA sorgen für optimalen Sonnenschutz und steigern darüber hinaus die Energieeffizienz Ihrer Immobilie und senken Ihre Heizkosten. Neben der Wärmedämmung in der kalten Jahreszeit sind auch die positiven Effekte zur Energieeinsparung im Sommer nicht zu unterschätzen. So kann bei richtiger Handhabung des Rollladens z. B. die Kühlleistung einer Klimaanlage extrem reduziert werden. So erhöhen Rollläden Ihre ganz persönliche Wohnqualität, schonen die Umwelt und sparen bares Geld.



# Inspirationen



**Vorbau-Rollläden**  
mit unsichtbarer  
Blende



**Vorbau-Rollläden**  
mit sichtbarer  
Blende



WAREMA Rollläden

# Ein schöner Morgen nach einer wohlbehüteten Nacht



Aluminiumprofil A37  
optional in glatter Optik

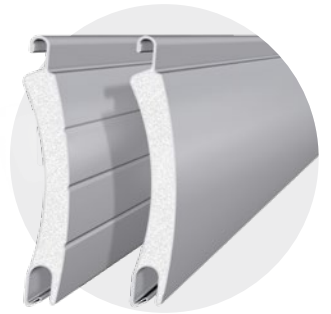

Aluminiumprofil A44  
optional in glatter Optik

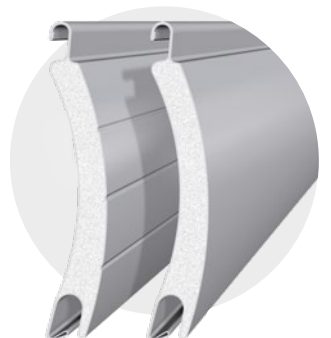

Aluminiumprofil A53  
optional in glatter Optik

# Profile für jeden Einsatz

WAREMA bietet Ihnen eine Vielzahl an hochwertigen Rollladen-Profilen, die genau Ihre Anforderungen erfüllen. Durch die unterschiedlichen Eigenschaften wie Stabilität und Wickelverhalten erhalten Sie Ihre individuell perfekte Lösung. Dem aktuellen Trend folgend, sind die Profile ab sofort auch mit glatter, cleaner Optik erhältlich – perfekt abgestimmt auf die geradlinige Außenjalousie-Lamelle 80 Zetra.

## Kunststoff oder Aluminium?

Rollladen-Profile aus Kunststoff eignen sich hauptsächlich für kleine Flächen. Für große Fenster sollten Sie sich für stabile Profile aus rollgeformtem oder stranggepresstem Aluminium entscheiden. Diese Rollladenpanzer überzeugen durch ein sehr gutes Wickelverhalten, eine extrem hohe Langlebigkeit und hervorragendem Einbruchschutz. Eingebaute Lichtschlitze lassen im nicht komplett geschlossenen Zustand zusätzliches Licht in die Wohnräume. Die WAREMA Farbkollektion bietet Ihnen Rollladen-Profile aus Aluminium in nahezu allen Farben.

Bei einem Hochschiebeversuch von tiefgefahrenen Rollläden von außen verhindern stählerne Abdruckfedern ein weiteres Hochschieben nach oben. Somit sorgt ein Rollladen für ein sicheres Gefühl und ein wohnliches Ambiente zu jeder Tageszeit.

Für jede Anforderung die passende Farbe:

[www.warema.de/raffstore-rollladen-kollektion](http://www.warema.de/raffstore-rollladen-kollektion)





WAREMA Rollläden

# Die Features machen den Unterschied

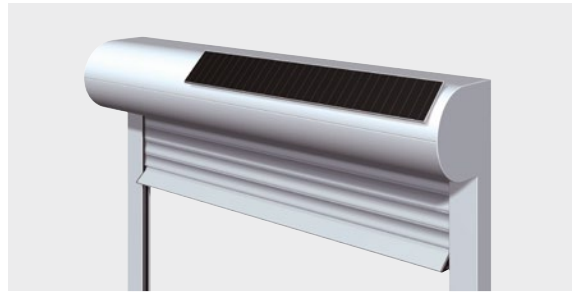

## Solar-Antrieb

Die Sonnenenergie wird im Akku gespeichert, es ist kein elektrischer Antrieb notwendig. Die Bedienung erfolgt komfortabel durch den mitgelieferten Handsender.

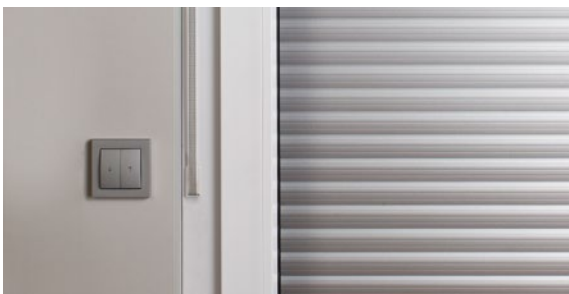
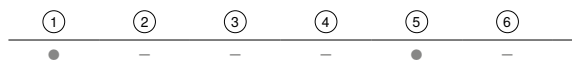

## WAREMA SecuKit

WAREMA Rollläden mit SecuKit verfügen standardmäßig über einen motorbetriebenen Antrieb, der auf Wunsch mit einer intelligenten WAREMA Steuerung bedient werden kann. Die zusätzliche Gurtbedienung ermöglicht bei unterbrochener Stromversorgung im Notfall schnell und einfach einen freien Weg nach draußen.

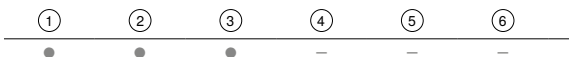

## Minimax-Führungsschienen für filigrane Gebäudearchitektur

Die schlanke Führungsschiene für Vorbau-Rollläden ist nur 37 mm breit, hat eingeputzte eine Ansichtsbreite von nur 22 mm und kann eingerückt werden, sodass sich der Fensterrahmen seitlich mit einer Dämmung ausstatten lässt.

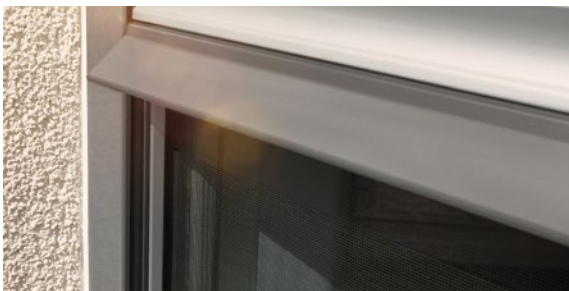

## Insekten- und Pollenschutz

Das perfekte Duo gegen unliebsame Störenfriede: WAREMA Rollläden mit integriertem Insekten- und Pollenschutz. Unser Schutz ist werksmäßig präzise an Ihren Rollläden angepasst und lässt sich leicht bedienen. Darüber hinaus bieten wir weitere Lösungen wie Drehrahmen, Rollos, Schieberahmen der durchschwingende Pendeltüren, beispielsweise für Ihre Terrassen- und Balkontüren.

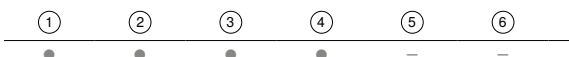

## Smarter Sonnenschutz mit dem WMS Funksystem und WMS WebControl pro

Die intelligente Funksteuerung WMS sorgt dank individueller Automation je nach Tageszeit, Sonnenstand und Wetterlage immer für das perfekte Wohlfühlklima zuhause. Zusätzlich zur Steuerung per Handsender oder Wandsender können Sie Ihren Sonnenschutz auch per Tablet und Smartphone mit der iOS- und Android-App steuern. Bequem vom Wohnzimmersessel aus, aus dem Büro oder dem Urlaub – WMS WebControl pro erlaubt von überall auf der Welt den direkten Zugriff auf den smarten Sonnenschutz.

[www.warema.de/webcontrol](http://www.warema.de/webcontrol)



## Sicherheitspaket

Der perfekte Schutz für Zuhause. Das Sicherheitspaket bietet zusätzlichen Schutz und eine erhöhte Einbruchhemmung nach DIN 18073. Durch verstärkte Hochschiebesicherung, Sicherung der Führungsschienen und Vernietung der Blende ist unser Sicherheitspaket für Rollläden der perfekte Schutz für Zuhause.

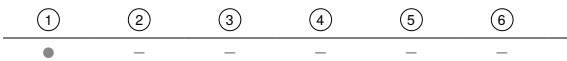

## Bedruckbare Profile

Ganz gleich ob Werbung, Logo oder kreative Ideen – echte Hingucker an Ihrem Fenster sind innen und außen bedruckbare Rollläden. Die aufgedruckten Farben sind besonders UV- und lichtbeständig.

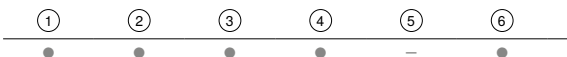

## Immer auf Nummer sicher

WAREMA bietet Ihnen nützliche Serviceleistungen – sowohl bei der Produktauswahl, beim Kauf und natürlich auch darüber hinaus. Wir begleiten Sie gerne über das gesamte Produktleben Ihres Sonnenschutzes hinweg und sogar ein Stück weiter. Dadurch können wir Ihnen lange Freude an Ihrem erstklassigen Sonnenschutzprodukt garantieren.

[www.warema.de/service](http://www.warema.de/service)

## Digitale Helfer

# Das Plus an Komfort...



## ...für die Planung & Gestaltung

Finden Sie mit dem digitalen WAREMA Konfigurator ganz spielerisch und einfach Ihre passenden Rollläden, die alle Ihre Anforderungen erfüllen:

[www.warema.de/konfigurator](http://www.warema.de/konfigurator)

## Smart Home für das gesamte Zuhause

Bedienen Sie Ihr gesamtes Zuhause (Sonnenschutz, Licht, Heizung uvm. von verschiedenen Herstellern) über nur eine App. So haben Sie alle Geräte immer im Blick und können diese bequem von überall, auch per Sprachsteuerung bedienen – WMS und homee machen es möglich.

Mit der modularen Smart Home Zentrale homee können Sie Ihr Zuhause ganz nach Ihrem persönlichen Bedarf vernetzen. Auch bereits vorhandene WMS Produkte lassen sich ganz einfach in ein homee Netz integrieren.

[www.warema.de/homee](http://www.warema.de/homee)



- ① Vorbau-Rollläden
- ② Neubau-Aufsetz-Rollläden
- ③ Aufsetz-Rollläden
- ④ Renovierungs-Rollläden
- ⑤ Schräg-Rollläden
- ⑥ Schacht-System-Rollläden



Absturzsicherung VisioNeo für Rollläden

## Bodentiefe Fenster stilvoll absichern







Fallschutz mit Durchsicht

# Absturzsicherung VisioNeo

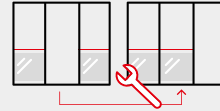

Anwendungsfälle

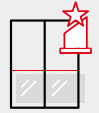

Modernes Design

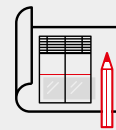

Planung

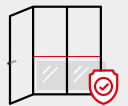

Sicherheit

Setzen Sie auf Sicherheit!

Alle Vorteile auf einen Blick:

[www.warema.de/visioneo](http://www.warema.de/visioneo)

## So sichern Sie bodentiefe Fenster stilvoll ab

Raumhohe Fenster sind im Trend. Sie erfüllen den Wunsch nach lichtdurchfluteten Räumen und einer transparenten, modernen Architektur. Doch bei aller Eleganz bringen raumhohe Fenster auch Verantwortung mit sich: Ein wirksamer Fallschutz ist unerlässlich. Die WAREMA Absturzsicherung VisioNeo (zertifiziert nach gültiger Norm) ist eine integrierte Glasscheibe, die Sicherheit mit optimaler Durchsicht vereint. Die filigrane Glasscheibe integriert sich harmonisch in Ihre Fassade, wertet sie optisch auf und bewahrt Ihre Familie, Freunde und Besucher vor einem Sturz. Gleichzeitig überzeugt VisioNeo durch eine dezente Optik, welche die klare Linienführung Ihrer bodentiefen Fenster unterstützt.

## Perfekt kombinierbar mit Ihren Rollläden

Mit VisioNeo erhalten Sie ein Design, das sich durch Licht und Leichtigkeit auszeichnet – dank der filigranen Glasscheibe. Außenjalousien fahren problemlos vor der Absturzsicherung bodentief herunter und bieten so den gewohnten optimalen Sonnen- und Blendschutz. VisioNeo ist kombinierbar mit Vorbau-Rollläden, Neubau-Aufsetz-Rollläden, Schacht-System-Rollläden oder als VisioNeo Single (ohne Sonnenschutz) erhältlich.



Jetzt profitieren

## Werden Sie Teil der WAREMA Community

Jetzt anmelden

WAREMA plus – Ihr Zugang zu allen WAREMA Services!

[www.warema.de/plus](http://www.warema.de/plus)

Oder Newsletter abonnieren

[www.warema.de/newsletter](http://www.warema.de/newsletter)





# In wenigen Schritten zu Ihren Rollläden



1

Produktkonfiguration und  
Terminvereinbarung



2

Ausstellung und  
Beratung

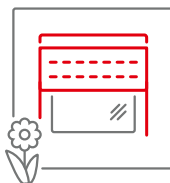

3

Bestellung und  
Montage

Finden Sie den Fachhändler in Ihrer Nähe und weitere Informationen unter [www.warema.de/support](http://www.warema.de/support)



## Premium Service

WAREMA ist für Sie da. Entdecken Sie  
unser umfangreiches Service Angebot unter  
[www.warema.de/service](http://www.warema.de/service)

## WAREMA Renkhoff SE

Hans-Wilhelm-Renkhoff-Straße 2 • 97828 Marktheidenfeld • Deutschland  
[www.warema.de](http://www.warema.de)

Treffen Sie uns hier:

