

5 Jahre
HERSTELLER
GARANTIE*

[*warema.de/garantie](http://warema.de/garantie)



Outdoor Living

Exklusive Wohnräume im Freien.

Der SonnenLichtManager



Outdoor Living

Freiräume mit Stil





Hallo Sonne!

Für Ihren persönlichen Outdoor-Traum bieten wir Ihnen trendige und hochwertige Sonnenschutzprodukte, die individuell und nach Maß gefertigt werden. Stimmen Sie diese auf Ihren eigenen Einrichtungsstil ab und erweitern Sie Ihren persönlichen Lebensraum ins Freie. Atemberaubende Markisen-Highlights und viele weitere Lösungen werden selbst anspruchsvollsten Design-Anforderungen gerecht und schaffen somit auf Terrassen, Gärten und in Loggien eine einzigartige Atmosphäre.

Lassen Sie sich inspirieren und überzeugen Sie sich selbst von der vielfältigen WAREMA Welt.



Egal, ob Freiraum für große Träume, inspirierende Gedanken oder große Fiktionen, unser aktuelles Outdoor Living Programm bietet jede Menge Freiraum für Ihre persönlichen Wünsche. Für jeden Anspruch. Für die ganze Familie. Ob spielen mit den Kindern, arbeiten unter freiem Himmel, gemütliches Abendessen mit Freunden oder einfach mal relaxen und nichts tun: Gestalten Sie Ihren persönlichen Freiraum und genießen Sie das einzigartige Ambiente auf Terrasse, Balkon oder Freifläche mit WAREMA.

Sie haben Ideen – wir haben die perfekte Lösung. Mit einem echten Plus an Lebensqualität made in Germany. Lassen Sie sich jetzt inspirieren.

Inhaltsverzeichnis

Terrea Terrassen-Markisen 6

- Terrea 550
- Terrea 580
- Terrea K60
- Terrea K50
- Terrea K70
- Terrea H60
- Terrea G60
- Terrea 530
- Terrea 700S
- Ausstattungs-Extras

Seiten-Markise 20

- Seiten-Markise 390
- Ausstattungs-Extras

Perea Pergola-Markisen 24

- Perea P20
- Perea P40
- Perea P60
- Perea P70
- Ausstattungs-Extras

Lamaxa Lamellendächer 36

- Lamaxa L50
- Lamaxa L60
- Lamaxa L70
- Lamaxa Line
- Lamaxa Free
- Ausstattungs-Extras

Climara Wintergarten-Markisen 46

- Climara W10
- Climara W20
- Climara W9
- Climara W19
- Climara W7
- Climara D3
- Ausstattungs-Extras

Sonea Sonnensegel 56

- Sonea S40
- Sonea S50
- Sonea S70
- Ausstattungs-Extras

Insektenschutz 62

- Rollo
- Festrahmen
- Drehtür
- Schiebetür
- Plissee
- Pendeltür
- Ausstattungs-Extras

Zubehör/Farben 74

Noch mehr Outdoor Living Produkte 78

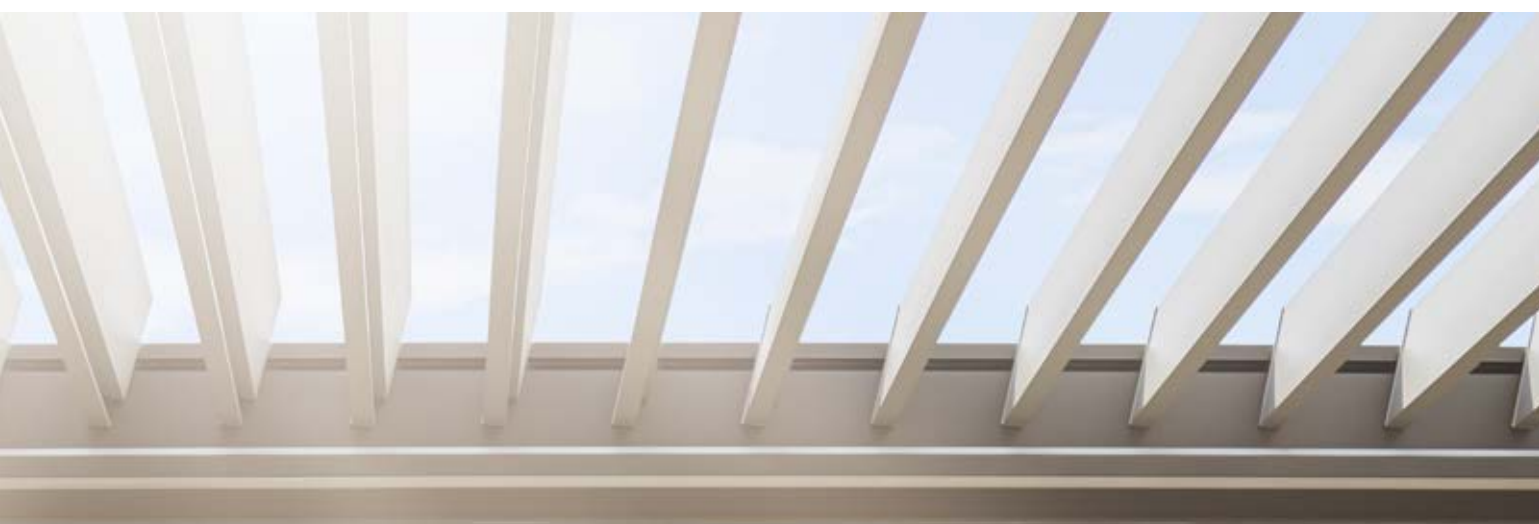

Terrea Terrassen-Markisen

Schaffen Sie Freiraum für Großes



5 Jahre
HERSTELLER
GARANTIE*

NEU!

Profitieren Sie und Ihre Kunden von der staatlichen Förderung von außenliegendem Sonnenschutz.

Wir haben alle wichtigen Infos für Sie zusammengefasst unter www.warema.de/foerderung



Sie möchten mehr Zeit im Freien genießen und dabei auf perfekten Sonnenschutz nicht verzichten?

Mit unseren innovativen Markisenlösungen schaffen Sie auf Ihrer Terrasse einen völlig neuen Lebensraum zum Arbeiten, Relaxen oder Spielen für die ganze Familie. In unserem aktuellen Programm finden Sie hochwertige Terrea Terrassen-Markisen für jede Einbausituation und jeden Geschmack. Attraktive Dessins und Gestellfarben sichern Ihnen maximale Gestaltungsfreiheit. Und das durchdachte Zubehör garantiert optimalen Bedienkomfort und ein echtes Plus an Lebensqualität.



Unsere Empfehlung:

Der WMS Handsender basic passt ideal zu unserer Terrea 550. Komfortable Bedienung auf Knopfdruck. Durch das intelligente Mesh-Netzwerk werden auch weit entfernte Produkte erreicht – inklusive Rückmeldung an den Handsender!



Terrea 550

Kassetten-Markise Terrea 550

Filigranes Kassetten-Design

Mit dieser Kassetten-Markise kann sich jeder auf schöne Stunden auf der perfekt verschatteten Terrasse freuen. Das kleine und kompakte Design der Kassette passt sich harmonisch an jede Fassade an.

Brillante Extras

- Volant
- LED-Stripe Lichtschiene
- Heizstrahler
- WMS Windsensor
- Tuchbeschriftung (Siebdruck)
- Wandanschlussprofil mit Regendach

Ihre Vorteile

- Montage in geschützter und ungeschützter Lage dank geschlossener Kassette möglich
- Sehr flache, kompakte Bauweise
- Unauffällige, harmonische Integration in die Fassade

max. Breite	4.500 mm
max. Ausfall	2.500 mm
max. Neigungswinkel	40°
Kassette	182x108 mm
Gelenkarm	Kraftübertragung durch Flexband
Antrieb	Motor, optional: WMS Funkmotor, Kurbel
Farbe	Pulverbeschichtet in RAL 9016, RAL 9006, W4916, optional gem. WAREMA Farbwelt
Bespannung	Acryl Standard/Lumera, optional Acryl All Weather, Acryl Perfora, Soltis 92, Twilight Pearl
Montage	Wand- und Deckenmontage, Dachsparrenmontage



- 1 Kassette
- 2 Ausfallprofil
- 3 Bespannung



Kassetten-Markise

Terrea 580

Großflächig verschatten

Ein stimmiges Wohlfühl-Ambiente ist dank dieser Kassetten-Markise garantiert. Die kompakte Aufmachung verspricht eine unauffällige Integration in die Gebäudefassade und verschattet trotzdem große Flächen stilvoll.

Ihre Vorteile

- Montage in geschützter und ungeschützter Lage dank geschlossener Kassette möglich
- Schatten für große Flächen
- Flache, kompakte Bauweise, die das moderne Design unterstreicht

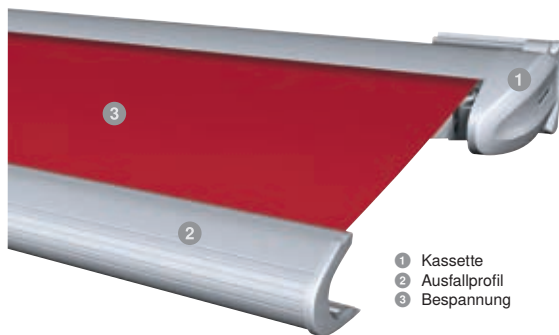

Brillante Extras

- Volant
- Volant-Rollo mit Kurbel
- Integrierte LED-Stripes
- LED-Stripe Lichtschiene
- Heizstrahler
- WMS Windsensor
- Tuchbeschriftung (Siebdruck)
- Wandanschlussprofil mit Regendach

max. Breite	5.500 mm
max. Ausfall	3.000 mm
max. Neigungswinkel	40° (bei Motor)/25°
Kassette	226x129 mm
Gelenkarm	Kraftübertragung durch Flexband
Antrieb	Motor, optional: WMS Funkmotor, Solar-Antrieb, Kurbel
Farbe	Pulverbeschichtet in RAL 9016, RAL 9006, W4916, optional gem. WAREMA Farbwelt
Bespannung	Acryl Standard/Lumera, optional Acryl All Weather, Acryl Perfora, Soltis 92, Twilight Pearl
Montage	Wand- und Deckenmontage, Dachsparrenmontage



Terrea 580



Unsere Empfehlung:

Komfortable und einfache Steuerung der Terrea K60 via WMS WebControl pro. Die Bedienung erfolgt bequem per App oder Sprachsteuerung.

www.warema.de/webcontrol



Terrea K60

Kassetten-Markise Terrea K60

Klassisches Design

Vielseitig, funktional, begeisternd: Diese kompakte Kassetten-Markise bietet alles, was einen zuverlässigen Sonnenschutz ausmacht. Die ovale Kasette fügt sich stilvoll in jede Fassade ein und schützt Tuch sowie Gelenkarme vor Wind und Wetter.

Brillante Extras

- Volant-Rollo mit Kurbel/Motor oder WMS Komfort-Steuerung
- Integrierte LED-Stripes
- Volant
- LED-Stripe Lichtschiene
- Heizstrahler
- WMS Windsensor
- Tuchbeschriftung (Siebdruck)
- Wandanschlussprofil mit Regendach

Ihre Vorteile

- Montage in geschützter und ungeschützter Lage dank geschlossener Kasette möglich
- Zuverlässiger Schattenspende für große Flächen
- Angenehmer Sichtschutz in Kombination mit Seiten-Markise oder Volant-Rollo
- WMS Komfort-Steuerung für höchsten Komfort

max. Breite	7.000 mm
max. Ausfall	4.000 mm
max. Neigungswinkel	30° (bei verstellbarer Konsole)
Kassette	240x165 mm
Gelenkarm	Kraftübertragung durch Kette oder Seil, optional Segment
Antrieb	Motor, optional: WMS Funkmotor, Solar-Antrieb, Kurbel
Farbe	Pulverbeschichtet gem. WAREMA Farbwelt
Bespannung	Acryl Standard/Lumera, optional Acryl All Weather, Acryl Perfora, Soltis 92, Twilight Pearl
Montage	Wand- und Deckenmontage, Dachsparrenmontage



- 1 Cassette
- 2 Ausfallprofil
- 3 Bespannung

Kassetten-Markise

Terrea K50

Klein und geradlinig

Genießen Sie auch auf kleinsten Terrassen oder Balkonen optimalen Sonnenschutz. Diese Kassetten-Markise ist besonders für kleine Flächen perfekt geeignet und spart dabei nicht an Flexibilität und Design. Sie ist jetzt auch mit Volant-Rollo verfügbar – für ungestörte Wohlfühlmomente auf Ihrer Terrasse.

Ihre Vorteile

- Montage in geschützter und ungeschützter Lage dank geschlossener Kassette möglich
- Flache, kompakte Bauweise mit kleinen Abmessungen
- Exklusives Produktdesign in kubischer Form
- Geringer Montageabstand zu Wand und Decke

Brillante Extras

- Integrierte LED-Stripes
- LED-Stripe Lichtschiene
- Heizstrahler
- WMS Windsensor
- Tuchbeschriftung (Siebdruck)
- Volant-Rollo mit Kurbel
- Wandanschlussprofil mit Regendach



- 1 Kassette
- 2 Ausfallprofil
- 3 Bespannung

max. Breite	5.000 mm
max. Ausfall	3.000 mm
max. Neigungswinkel	35°
Kassette	200x130 mm
Gelenkarm	Kraftübertragung durch Flexband
Antrieb	Motor, optional: WMS Funkmotor, Solar-Antrieb, Kurbel
Farbe	Pulverbeschichtet in RAL 9016, RAL 9006, W4916, optional gem. WAREMA Farbwelt
Bespannung	Acryl Standard/Lumera, optional Acryl All Weather, Acryl Perfora, Soltis 92, Twilight Pearl
Montage	Wand- und Deckenmontage, Dachsparrenmontage



Terrea K50

Kassetten-Markise

Terrea K70



Unser Highlight:

Die Terrea K70 ist unsere Premium-Kassetten-Markise und fügt sich durch ihr geradliniges Design perfekt in moderne Gebäudefassaden ein.



max. Breite	7.000 mm
max. Ausfall	4.000 mm
max. Neigungswinkel	35° (bei verstellbarer Konsole)
Kassette	240x190 mm
Gelenkarm	Kraftübertragung durch Kette oder Seil, optional Segment
Antrieb	Motor, optional: WMS Funkmotor
Farbe	Pulverbeschichtet gem. WAREMA Farbwelt
Bespannung	Acryl Standard/Lumera, optional Acryl All Weather, Acryl Perfora, Soltis 92, Twilight Pearl
Montage	Wand- und Deckenmontage, Dachsparrenmontage

Kubisches Design-Highlight

Sie lieben es puristisch und geradlinig? Dann wird Sie diese Kassetten-Markise begeistern. Mit ihrer eckig-kompakten Bauform passt sie sich nahtlos in kubische Architekturen mit Flach- oder Pultdach ein.

Ihre Vorteile

- Die Kassette schützt das Markisentuch und die Gelenkarme sicher vor Schmutz und Witterungseinflüssen
- Exklusives Produktdesign
- Zuverlässig ausgereifte Funktionalität
- Hochwertige, ästhetische Optik
- Voll integrierte WMS Komfort-Steuerung für höchsten Komfort
- Vielfältige Gestaltungsmöglichkeiten dank einer großen Auswahl an Dessins und Gestellfarben

Brillante Extras

- Volant-Rollo mit Kurbel/Motor oder WMS Komfort-Steuerung
- Integrierte LED-Stripes
- LED-Stripe Lichtschiene
- Heizstrahler
- WMS Windsensor
- Tuchbeschriftung (Siebdruck)
- Wandanschlussprofil mit Regendach



Unsere Empfehlung:

Mit dem WMS Handsender plus bedienen Sie unsere Terrea H60 ganz komfortabel. Dabei stehen 6 Kanäle zur Verfügung. Speichern Sie individuelle Komfortpositionen mit nur einem Knopfdruck.



Terrea H60

Halbgeschlossene Gelenkarm-Markise Terrea H60

Flexibel erweiterbar

Verlassen Sie sich dank dieser Gelenkarm-Markise auch an heißen Tagen auf angenehme Kühle. Dank des integrierten Regendachs und der optionalen Tuchlagerschale ist das Tuch auch bei schlechtem Wetter rundum geschützt.

Brillante Extras

- Volant-Rollo mit Kurbel/Motor oder WMS Komfort-Steuerung
- Integrierte LED-Stripes
- LED-Stripe Lichtschiene
- Heizstrahler
- WMS Windsensor
- Tuchbeschriftung (Siebdruck)
- Schwenkgetriebe

Ihre Vorteile

- Schutz von oben für Tuch und Gelenkarme durch das serienmäßige Regendach
- Zusätzlicher Schutz des Tuchs von unten durch optionale Tuchlagerschale
- Große Auswahl an Gestaltungsmöglichkeiten
- LB-Ausführung möglich für großen Ausfall bei kleiner Markisenbreite

max. Breite	7.000 mm
max. Ausfall	4.000 mm
max. Neigungswinkel	45°
Gelenkarm	Kraftübertragung durch Kette/Seil, optional Segment
Antrieb	Motor, optional: WMS Funkmotor, Solar-Antrieb, Kurbel
Farbe	Pulverbeschichtet gem. WAREMA Farbwelt
Bespannung	Acryl Standard/Lumera, optional Acryl All Weather, Acryl Perfora, Soltis 92, Twilight Pearl
Montage	Wand- und Deckenmontage, Dachsparrenmontage

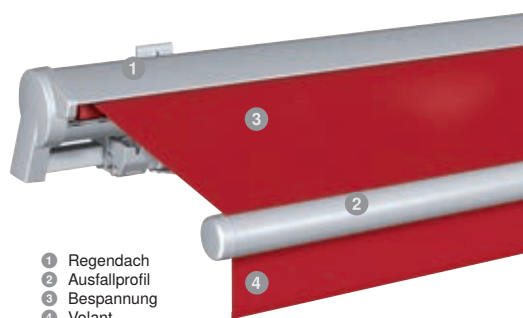

- 1 Regendach
- 2 Ausfallprofil
- 3 Bespannung
- 4 Volant

Offene Gelenkarm-Markise Terrea G60

Textiles Produktdesign

Auch bei tiefstehender Sonne sorgt diese Gelenkarm-Markise mit ihrer besonders textilen Optik für ausreichenden Schutz – dank der Möglichkeit zur Einstellung des Neigungswinkels bis 85° sowie dem optionalen Volant-Rollo.

Ihre Vorteile

- Schutz gegen tiefstehende Sonne durch Einstellen des Neigungswinkels bis 85°
- LB-Ausführung für großen Ausfall bei kleiner Markisenbreite möglich

Brillante Extras

- Volant-Rollo mit Kurbel/Motor oder WMS Komfort-Steuerung
- Integrierte LED-Stripes
- LED-Stripe Lichtschiene
- Heizstrahler
- WMS Windsensor
- Tuchbeschriftung (Siebdruck)
- Schwenkgetriebe

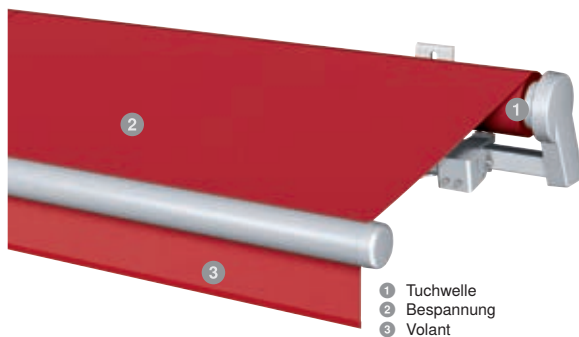

- 1 Tuchwelle
- 2 Bespannung
- 3 Volant

max. Breite	7.000 mm
max. Ausfall	4.000 mm
max. Neigungswinkel	85°
Gelenkarm	Kraftübertragung durch Kette oder Seil, optional Segment
Antrieb	Motor, optional: WMS Funkmotor, Solar-Antrieb, Kurbel
Farbe	Pulverbeschichtet gem. WAREMA Farbwelt
Bespannung	Acryl Standard/Lumera, optional Acryl All Weather, Acryl Perfora, Soltis 92, Twilight Pearl
Montage	Wand- und Deckenmontage, Dachsparrenmontage



Terrea G60



Terrea 530

Offene Gelenkarm-Markise Terrea 530

Solides Basis-Modell

Lust auf angenehme Sommerluft? Diese Gelenkarm-Markise ist trotz des zurückhaltenden Designs überzeugend in ihrer Funktion. Sie ist ein idealer Schattenspender und lässt keine Wünsche offen.

Brillante Extras

- LED-Stripe Lichtschiene
- Heizstrahler
- WMS Windsensor
- Tuchbeschriftung (Siebdruck)

Ihre Vorteile

- Schutz gegen tiefstehende Sonne durch Einstellen des Neigungswinkels bis 90°
- Große Auswahl an Gestaltungsmöglichkeiten
- LB-Ausführung für großen Ausfall bei kleiner Markisenbreite möglich

max. Breite	6.000 mm
max. Ausfall	3.000 mm
max. Neigungswinkel	90°
Gelenkarm	Kraftübertragung durch Textilband
Antrieb	Motor, optional: WMS Funkmotor, Solar-Antrieb, Kurbel
Farbe	Pulverbeschichtet in RAL 9016, RAL 9006, W4916, optional gem. WAREMA Farbwelt
Bespannung	Acryl Standard/Lumera, optional Acryl All Weather, Acryl Perfora, Soltis 92, Twilight Pearl
Montage	Wand- und Deckenmontage, Dachsparrenmontage

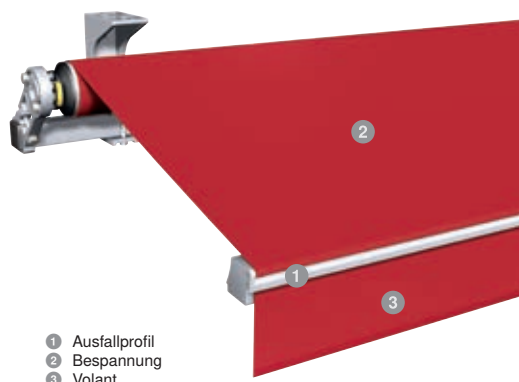

- 1 Ausfallprofil
- 2 Bespannung
- 3 Volant

Offene Gelenkarm-Markise Terrea 700S

Unsichtbare Integration

Mit dieser Gelenkarm-Markise schaffen Sie jederzeit ein angenehmes Schattenplätzchen. Dank der unsichtbaren Montage im Schacht fügt sie sich besonders dezent in die Gebäudefassade ein.

Ihre Vorteile

- Komplet in die Fassade integrierbar
- Individuelle Anpassung der vorderen Blende an die Fassadengestaltung
- Modernes Design und zuverlässiger Schutz – genau dann, wenn Sie ihn brauchen
- Optimale Raumausnutzung
- Große Dessin-Auswahl für Ihre Wunschgestaltung, egal ob schlicht oder auffällig

Brillante Extras

- WMS Windsensor
- Tuchbeschriftung (Siebdruck)

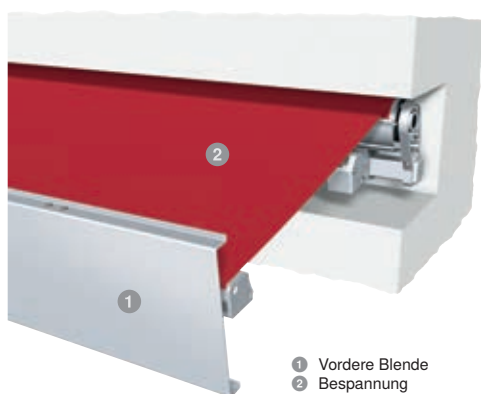

- 1 Vordere Blende
- 2 Bespannung

max. Breite	5.960 mm
max. Ausfall	3.000 mm
max. Neigungswinkel	20°
Gelenkarm	Kraftübertragung durch Kette/Seil, optional Segment
Antrieb	Motor, optional: WMS Funkmotor
Farbe	Pulverbeschichtet gem. WAREMA Farbwelt
Bespannung	Acryl Standard/Lumera, optional Acryl All Weather, Acryl Perfora, Soltis 92, Twilight Pearl
Montage	Wandmontage

Terrea 700S



Ausstattungs-Extras

Terrea Terrassen-Markisen

Es werde Licht!
LED-Stripes und Lichtschiene:
Die LED-Stripe Lichtschienen sowie die in die Markise integrierbaren LED-Stripes lassen sich mit dem WMS Dimmer nach Ihren persönlichen Vorlieben regulieren.





WMS Windsensor

- Markise fährt bei Wind automatisch ein

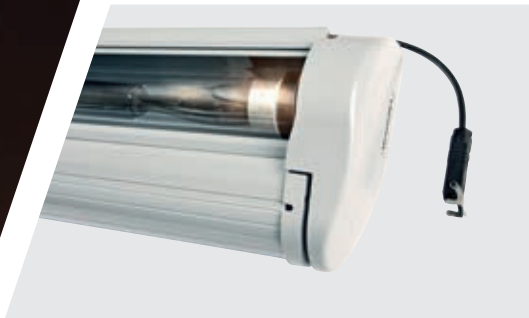

Integrierte Steuerung

- WMS Komponenten bereits ab Werk eingebaut
- Je nach Markisenart direkt im Tragrohr integriert oder verschwindet komplett im Wellengehäuse



Design Heizstrahler

- Modernes, flaches Gehäuse
- Gehäuse ist pulverbeschichtet d.h. Farbanpassung an das Gestell des Sonnenschutzproduktes möglich
- Hohe Leistung mit 2200 Watt
- Bedienung mittels Schalter oder WMS Zwischenstecker mit WMS Handsender

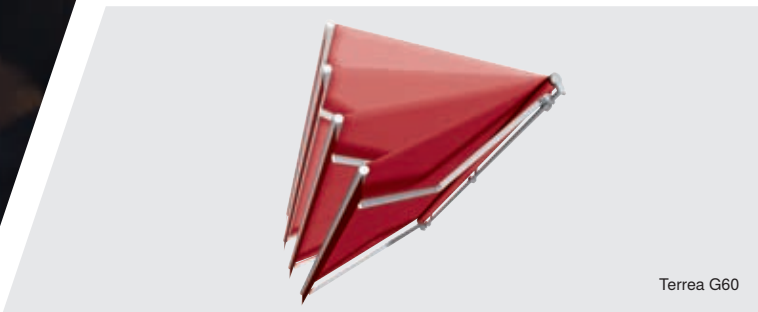

Terrea G60

Schwenkgetriebe

- Durch einfaches Drehen der Kurbel kann der Neigungswinkel der Markise dem jeweiligen Sonnenstand angepasst werden



Volant-Rollo

- Senkrecht absenkbares Volant-Rollo im Ausfallprofil
- Antrieb durch Kurbel oder Motor
- Komfortable Bedienung durch WMS Komfort-Steuerung
- Perfekter Schutz vor tiefstehender Sonne



Volant-Formen

- Eleganter Markisen-Abschluss in drei Formen von gerade bis gebogen
- Passgenaue Einfassung in verschiedenen Farben

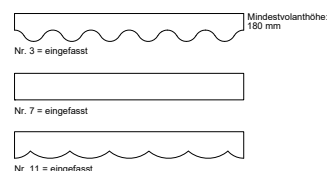

Seiten-Markise

Ungestörtes Genießen



5 Jahre
HERSTELLER
GARANTIE*



Tiefstehende Sonne, neugierige Nachbarn oder eine leichte Sommerbrise: Kein Problem mit unserer Seiten-Markise!

Dabei macht sie immer eine gute Figur – dank der Ausführung mit schrägem Tuchverlauf passt sie sich formschön an Terrea Terrassen-Markisen, Perea Pergola-Markisen oder Terrassendächer an.

Genießen Sie dank idealem Rundum-Schutz ungestörte Momente auf Ihrer Terrasse.



Seiten-Markise

390

Seitlicher Dreifachschutz

Gönnen Sie sich ein Maximum an Schutz: Vor tiefstehender Sonne, neugierigen Blicken oder einem lauen Sommerlüftchen. Unsere Seiten-Markise ist mit nur einem Handgriff kinderleicht herausziehbar.

Ihre Vorteile

- Seitlicher Wind-, Sonnen- und Sichtschutz
- Schräger Tuchverlauf passt sich optimal an Terrassen-Markise, Pergola-Markise oder Terrassendach an
- Die Kassette bietet dem Tuch im eingefahrenen Zustand perfekten Schutz
- Einfaches Bedienen per Handgriff

Ausstattungs-Extras

Seiten-Markise



Stoffqualitäten / Dessins

Eine Vielfalt an Stoffqualitäten und Dessins garantiert Ihnen volle Gestaltungsfreiheit. Schaffen Sie sich Ihren individuellen Freiraum mit optimalen Schutz dank der WAREMA Seiten-Markise. Mehr Infos erhalten Sie unter www.markisen-kollektion.de

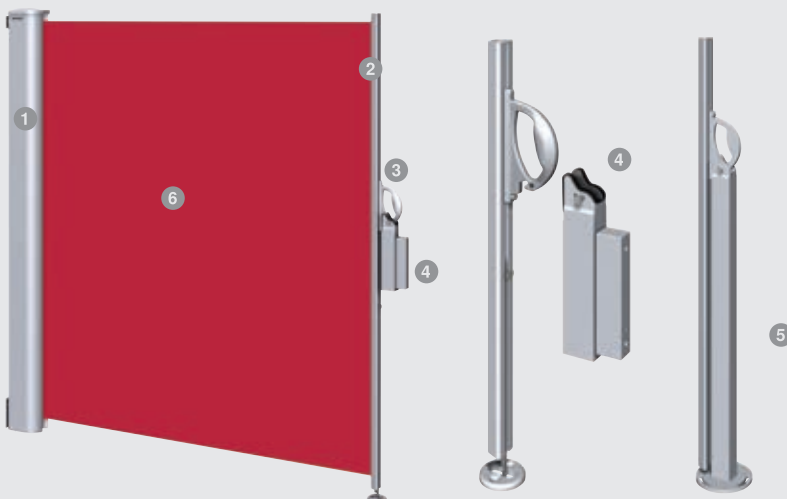

- 1 Kasette
- 2 Auszugprofil
- 3 Handgriff
- 4 Wandträger
- 5 Haltepfosten
- 6 Bespannung

max. Höhe	2.500 mm
max. Auszug	5.000 mm
max. Fläche	10 m ²
Bedienung	Bediengriff
Farbe	Pulverbeschichtet gem. WAREMA Farbwelt
Bespannung	Acryl Standard/Lumera, optional Acryl All Weather, Acryl Perfora, Soltis 92, Screen, Twilight Pearl
Montage	Montage der Kasette an Wand oder in die Laibung

Perea Pergola-Markisen

Freiraum mit Stil



5 Jahre
HERSTELLER
GARANTIE*
www.degarantie.de

NEU!

Profitieren Sie und Ihre Kunden von der staatlichen Förderung von außenliegendem Sonnenschutz.

Wir haben alle wichtigen Infos für Sie zusammengefasst unter www.warema.de/foerderung



Sie erwarten von Ihrem Sonnenschutz nicht nur ein gemütliches Schattenplätzchen im Freien, sondern legen auch größten Wert auf attraktives Design?

Dann entdecken Sie die hochwertigen Perea Pergola-Markisen von WAREMA. Diese begeistern durch ihre harmonische Formensprache und setzen so einzigartige Akzente auf jeder Terrasse. Gleichzeitig sichert die stabile Konstruktion jederzeit einen optimalen Sonnen- und Wetterschutz – auch wenn es mal etwas stürmisch wird. Die Vielfalt an Dessins, Farbtönen und Gestellfarben sowie die zahlreichen Extras garantieren Ihnen ein Maximum an Gestaltungsfreiheit und Bedienkomfort.

Verlängern Sie mit unseren Perea Pergola-Markisen Ihre „Sommerzeit“ um viele Tage und gönnen Sie sich ein Plus an Wohlfühlatmosphäre!

Pergola-Markise Perea P20



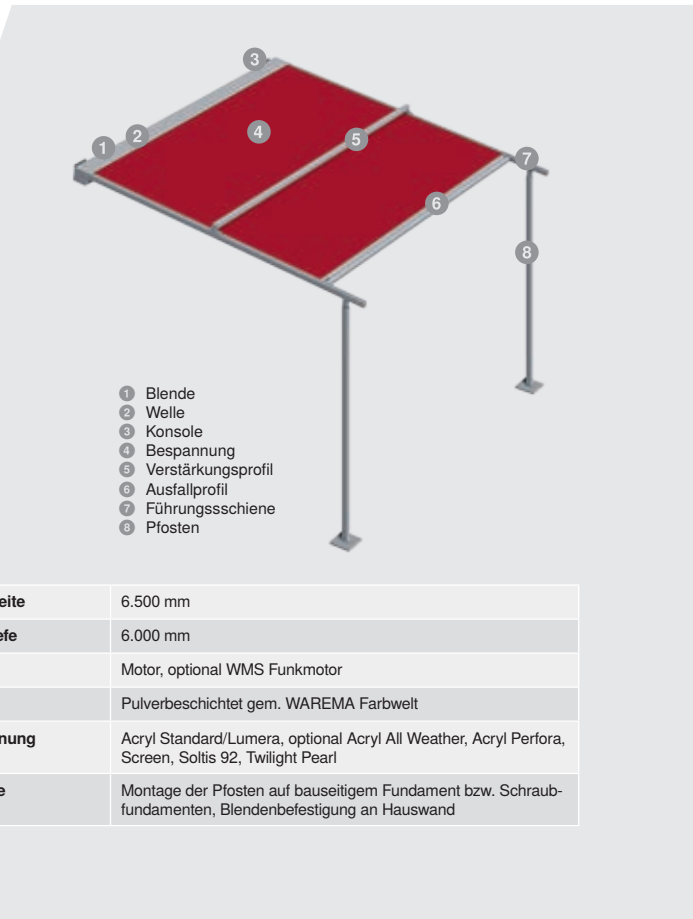

Sonlige Aussichten

Freuen Sie sich auf eine perfekte Kombination aus zuverlässigem und windstabilem Sonnenschutz – für einen echten Wohlfühlplatz auf Ihrer Terrasse. Das filigrane Design und die geradlinige Bauform mit eckiger Blende und dezenten seitlichen Führungsschienen sind optisch ein absoluter Hingucker.

Ihre Vorteile

- Filigranes und stylisches Design
- Moderne Form, passend zur kubischen Architektur
- Hohe Windstabilität
- Hervorragende Tuchspannung durch Verstärkungsprofil

Brillante Extras

- Optionales mitlaufendes Verstärkungsprofil
- Integrierte LED-Stripes
- LED-Stripe Lichtschiene mit eckigem Lichtschienen-Profil
- Heizstrahler
- WMS Sensorik
- Multicube Set
- Wandanschlussprofil mit Regendach

Pergola-Markise Perea P40



Unser Highlight:

Ein echter Blickfang ist die Perea P40, die sowohl in gerader als auch gebogener Ausführung erhältlich ist.

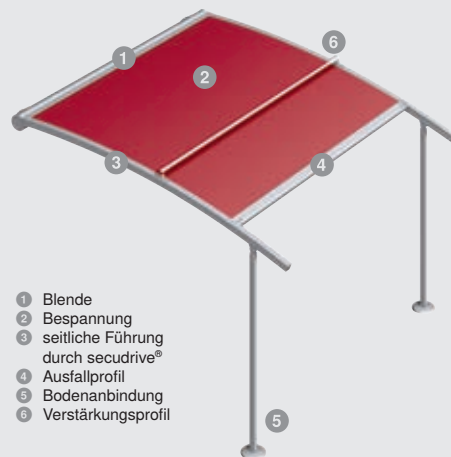
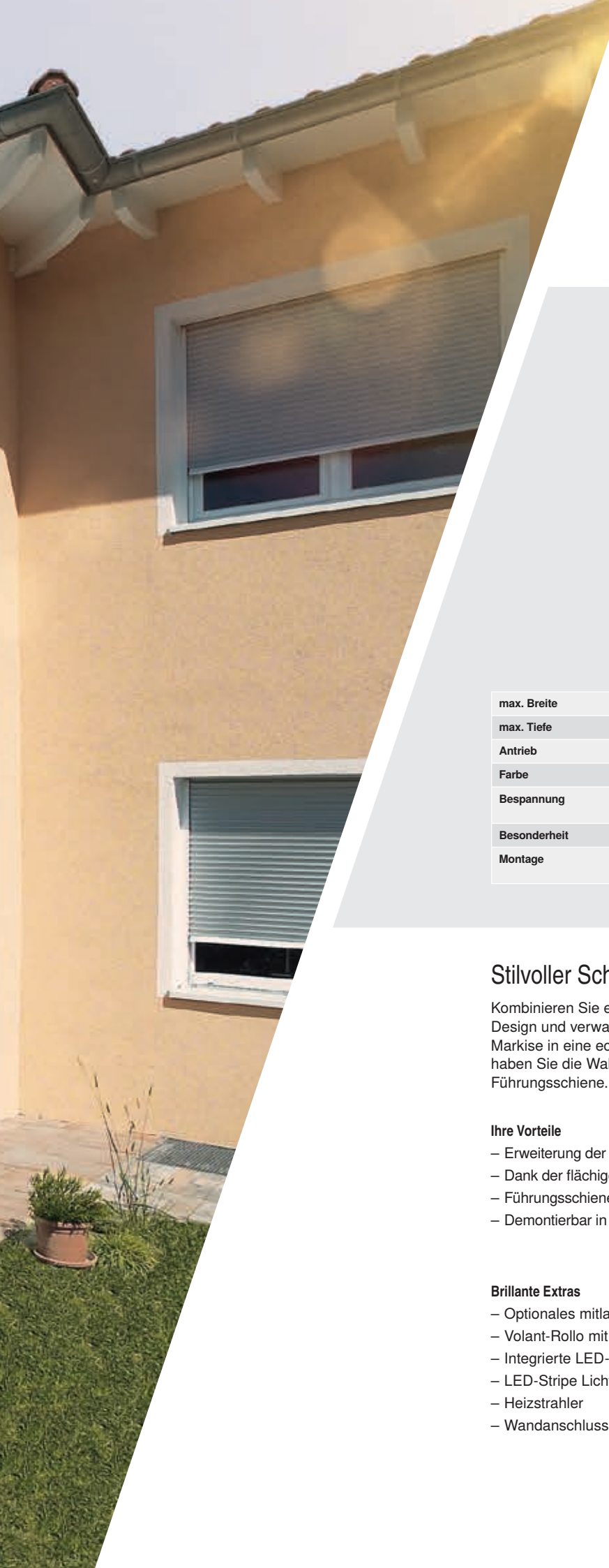

- 1 Blende
- 2 Bespannung
- 3 seitliche Führung durch secudrive®
- 4 Ausfallprofil
- 5 Bodenankerbodenprofil
- 6 Verstärkungsprofil

max. Breite	6.500 mm
max. Tiefe	7.000 mm
Antrieb	Motor, optional WMS Funkmotor
Farbe	Pulverbeschichtet gem. WAREMA Farbwelt
Bespannung	Acryl Standard/Lumera, optional Acryl All Weather, Acryl Perfora, Soltis 92, Twilight Pearl
Besonderheit	Ausführung mit geraden oder gebogenen Führungsschienen
Montage	Montage der Pfosten auf bauseitigem Fundament bzw. Schraubfundamenten, Blendenbefestigung an Hauswand

Stilvoller Schattenspender

Kombinieren Sie erstklassigen Sonnenschutz mit herausragendem Design und verwandeln Sie Ihre Terrasse mit einer Perea Pergola-Markise in eine echte Wohlfühloase. Für noch mehr Individualität haben Sie die Wahl zwischen einer gebogenen oder einer geraden Führungsschiene. Ein echter Blickfang an Ihrem Haus!

Ihre Vorteile

- Erweiterung der Terrasse oder der Gewerbefläche
- Dank der flächigen secudrive® Führung ohne seitlichen Lichtspalt
- Führungsschienen gerade oder gebogen möglich
- Demontierbar in den Wintermonaten

Brillante Extras

- Optionales mitlaufendes Verstärkungsprofil
- Volant-Rollo mit Kurbel/Motor
- Integrierte LED-Stripes
- LED-Stripe Lichtschiene
- Heizstrahler
- Wandanschlussprofil mit Regendach

Pergola-Markise Perea P60

Unser Highlight:

Mit der innovativen Stoffqualität Rainproof-Textil W36 ist der perfekte Schutz vor Sonne und Regen gegeben. Dank des in den Stoff eingearbeiteten PVC-Gitters ist eine kontrollierte Entwässerung in die integrierte Entwässerungsrinne gewährleistet.

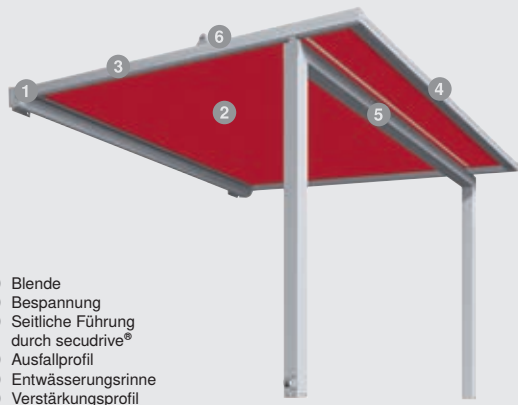

- 1 Blende
- 2 Bespannung
- 3 Seitliche Führung durch secudrive®
- 4 Ausfallprofil
- 5 Entwässerungsrinne
- 6 Verstärkungsprofil

max. Breite	6.000 mm
max. Ausfall	5.000 mm
max. Fläche	30 m²
Antrieb	Motor, optional WMS Funkmotor
Farbe	Pulverbeschichtet gem. WAREMA Farbwelt
Bespannung	Rainproof-Textil W36
Montage	Wand-, Decken- und Dachsparrenmontage

Wetterfestigkeit trifft auf filigranes Design

Mit dieser regensicheren Perea Markise machen Sie sich von Wind und Wetter unabhängig und nutzen die Natur als zusätzlichen Freiraum. Durch ein in den Stoff eingearbeitetes PVC-Gitter ist eine kontrollierte Wasserabführung in die integrierte Entwässerungsrinne möglich.

Ihre Vorteile

- Filigrane Optik
- Kontrollierte Entwässerung
- Wetterfester und regensicherer Stoff für ein angenehmes Klima unter der Markise
- Dank der secudrive® Führung keine seitlichen Lichtspalte zwischen Tuch und Führungsschiene

Brillante Extras

- Vorbau-Markisen mit easyZIP-Führung zur senkrechten Verschattung
- GranTex mit easyZIP-Führung zur senkrechten Verschattung für große Breiten und filigranem Kasten
- Integrierte LED-Stripes
- LED-Stripe Lichtschiene
- Heizstrahler
- Seiten-Markise
- Multicube Set
- Spannrahmen
- Wandanschlussprofil mit Regendach

Pergola-Markise Perea P70



Unser Highlight:

Die Perea P70 ist äußerst windstabil und hält auch stürmischem Wetter stand. Die mitlaufenden Verstärkungsprofile sorgen für eine sehr gute Tuchspannung des wetterfesten und regensicheren Stoffes.

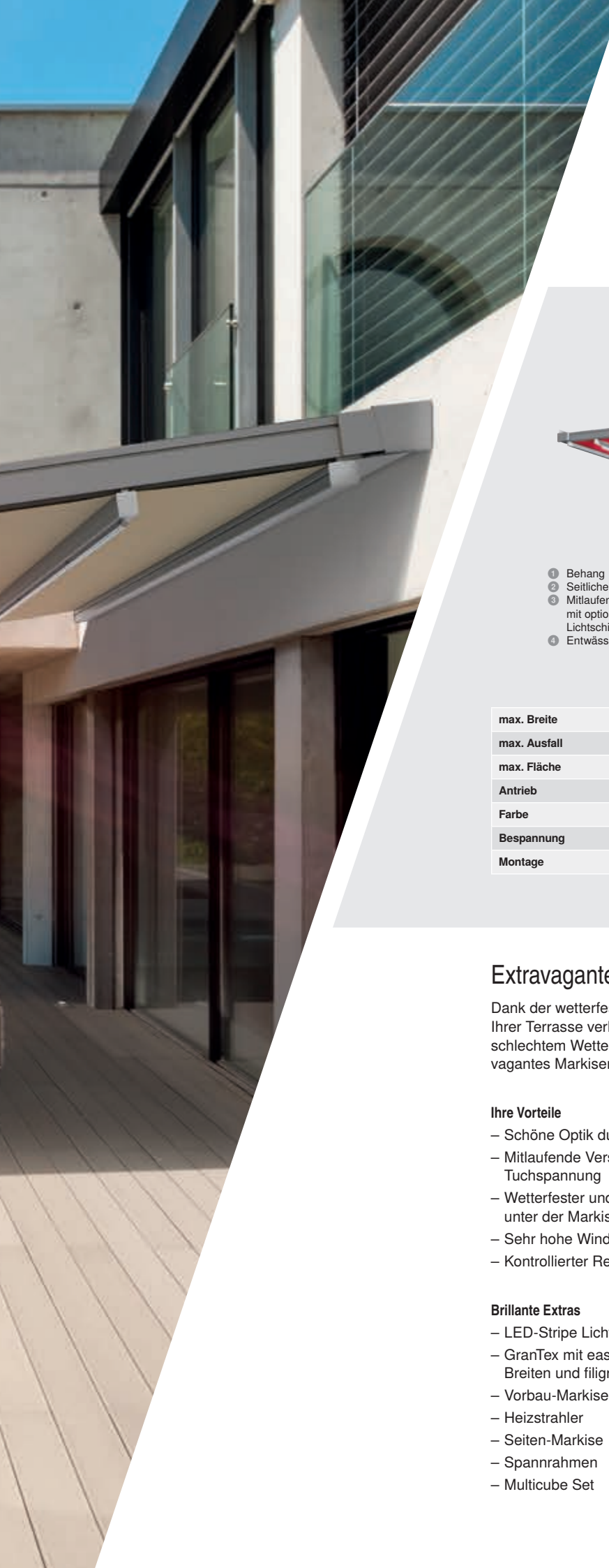

- 1 Behang
- 2 Seitliche Führung
- 3 Mitlaufende Verstärkungsprofile mit optionalen LED-Stripe Lichtschienen
- 4 Entwässerungsrinne

max. Breite	6.000 mm
max. Ausfall	6.000 mm
max. Fläche	36 m ²
Antrieb	Motor
Farbe	Pulverbeschichtet gem. WAREMA Farbwelt
Bespannung	Rainproof-Textil Soltis W96
Montage	Wandmontage

Extravaganter Wetterschutz

Dank der wetterfesten Perea Markise können Sie die Zeit auf Ihrer Terrasse verlängern - egal ob in den Abendstunden oder bei schlechtem Wetter. Die innovative Faltechnik sorgt für ein extravagantes Markisen-Design.

Ihre Vorteile

- Schöne Optik durch Faltechnik
- Mitlaufende Verstärkungsprofile sorgen für eine sehr gute Tuchspannung
- Wetterfester und regensicherer Stoff für ein angenehmes Klima unter der Markise
- Sehr hohe Windstabilität
- Kontrollierter Regenablauf

Brillante Extras

- LED-Stripe Lichtschienen an den Verstärkungsprofilen
- GranTex mit easyZIP-Führung zur senkrechten Verschattung für große Breiten und filigranem Kasten
- Vorbau-Markisen mit easyZIP-Führung zur senkrechten Verschattung
- Heizstrahler
- Seiten-Markise
- Spannrahmen
- Multicube Set

Ausstattungs-Extras

Perea Pergola-Markisen





Design Heizstrahler

- Modernes, flaches Gehäuse
- Gehäuse ist pulverbeschichtet d.h. Farbanpassung an das Gestell möglich
- Hohe Leistung mit 2200 Watt
- Bedienung mittels Schalter oder WMS Zwischenstecker mit WMS Handsender



Integrierte Beleuchtung

- Integrierte LED-Stripes
- Mit WMS Dimmer lieferbar
- Für Perea P20, P40 und P60



Multicube

- Betonfundamente nicht zwingend notwendig
- Pfostenbefestigung ohne Verschraubung in den Untergrund
- Praktische, zusätzliche Sitzmöglichkeit
- Individuelle Farbe des Stahlkorbs gemäß WAREMA Farbwelt möglich
- Befüllung wählbar (bauseits), da der Stahlkorb leer geliefert wird
- Farbvarianten Holzstz: dunkelbraun, grau, anthrazit



Vorbau-Markisen mit easyZIP-Führung

- Senkrechte Verschattung bei Perea P60 und P70
- Große Dessinauswahl
- Besondere Stabilität und fester Halt dank Reißverschlussystem



GranTex mit easyZIP-Führung

- Senkrechte Verschattung bei Perea P60 und P70
- Gleichmäßige Behangoptik für Anlagen mit großer Breite und filigranem Kasten
- Mehr Stabilität durch Tuchwellenabstützung bei Anlagen bis 6 m Breite

Lamaxa Lamellendächer

Stilvolle Lebens(t)räume



5 Jahre
HERSTELLER
GARANTIE*



Sie wünschen sich für Ihre Freifläche eine formschöne und schattenspendende Lösung, die auch Schutz vor Regen bietet?

Unsere neuen traumschönen Lamaxa Lamellendächer machen das möglich. Freuen Sie sich auf ein exklusives Produkt, das dank einer großen Farbvielfalt viel Raum für Ihre individuellen Gestaltungswünsche ermöglicht. Die durchdachte Bauweise bietet gleichzeitig einen sicheren Sonnen- und Wetterchutz. Genau da wo Sie ihn brauchen. Die stabilen Lamellen können flexibel gewendet sowie ein- und ausgefahren werden. So können Sie so viel Sonne genießen, wie Sie möchten und machen sich auch von Regenwetter unabhängig.

Genießen Sie Ihr Leben im Freien in vollen Zügen und nutzen Sie die Natur ganz unbeschwert.

Lamellendach Lamaxa L50



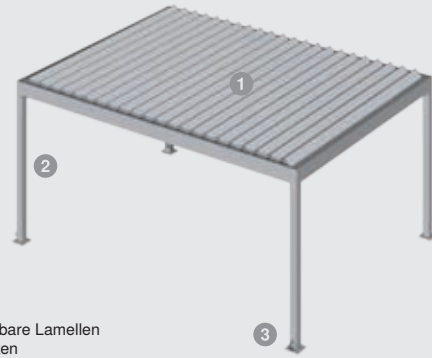

- 1 Drehbare Lamellen
- 2 Pfosten
- 3 Wasserablauf

max. Breite	4.500 mm
max. Ausfall	6.000 mm
Antrieb	WMS Funkmotor
Farbe	Pulverbeschichtet gem. WAREMA Farbweit, Oberflächenqualität Feinstruktur
Montage	Freistehend, optional Wandanbindung

Stylische Wohlfühl-Oase

Genießen Sie auf Ihrer Terrasse ganzjährig einen zuverlässigen Schutz vor Sonne, Wind und Regen. Das robuste Lamellendach begeistert durch filigrane Formen und garantiert dank drehbarer Lamellen höchsten Nutzerkomfort. Eine große Auswahl an innovativen Extras sorgt für maximale Individualität. Für ein echtes Plus an Lebensqualität!

Ihre Vorteile

- Filigranes Design
- Freistehend oder an die Wand angebunden
- Perfekte Integration des Motors in der Lamelle
- Sonneneinstrahlung individuell regulierbar durch Lamellenwendung
- Herausnehmbares Laubschutzgitter im Eckbereich der Traversen

Brillante Extras

- Innovative Zubehörmöglichkeiten wie integrierte LED-Stripes in den Lamellen, rundum Beleuchtung (direkt und/oder indirekt)
- LED-Anbringung an den Pfosten
- Dimmbare RGB-Beleuchtung als indirekte Variante
- GranTex mit easyZIP-Führung für eine senkrechte Verschattungslösung
- Schiebeelemente aus Glas, Holz oder Aluminium als seitlicher Sicht- und Wetterschutz
- Heizstrahler
- Optionales Schutzprofil für einen formschönen Abschluss zwischen Traverse und Lamelle und Schutz vor Spritzwasser



reddot winner 2021

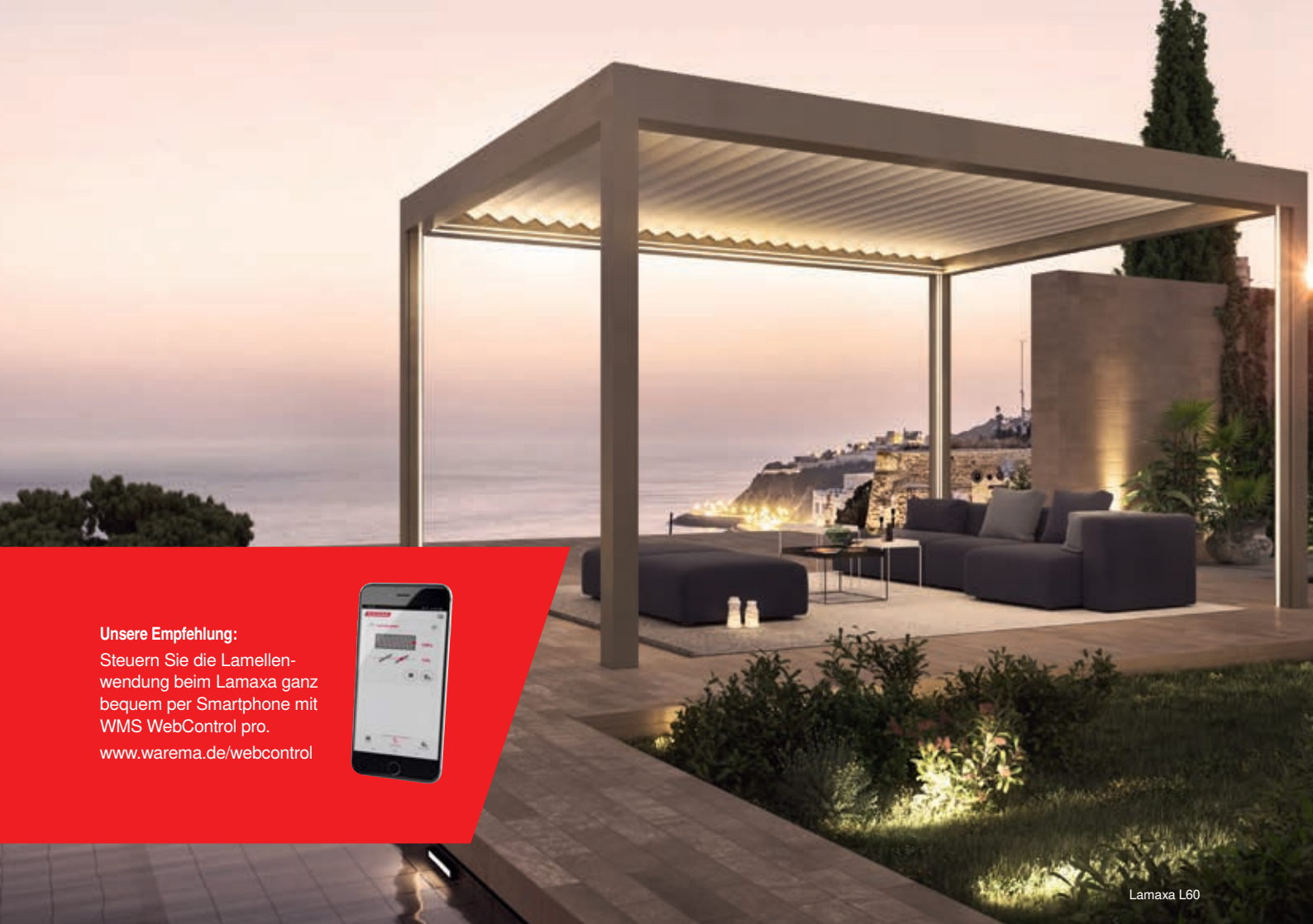

Unsere Empfehlung:

Steuern Sie die Lamellenwendung beim Lamaxa ganz bequem per Smartphone mit WMS WebControl pro.

www.warema.de/webcontrol



Lamaxa L60

Lamellendach Lamaxa L60

Wetterfester Rundumschutz

Das Lamellendach Lamaxa L60 bietet Ihnen genau so viel Sonne, wie Sie für Ihren Lieblingsplatz im Garten brauchen. Dank der praktischen Lamellenwendung kann der Sonnengenuss genau reguliert werden. Bei geschlossenen Lamellen bietet das Lamellendach einen zuverlässigen Schutz vor Regen.

Brillante Extras

- Integrierte Markisen mit easyZIP-Führung für senkrechte Verschattung
- Schiebeelemente aus Glas, Holz oder Aluminium für einen seitlichen Sicht- und/oder Wetterschutz
- Dimmbare LED-Stripes im horizontalen oder vertikalen Bereich, direkt und/oder indirekt
- RGB-Beleuchtung als indirekte Beleuchtungsvariante

Ihre Vorteile

- Freistehend oder an die Wand angebunden
- Flexibel einsetzbar
- Heizstrahler
- Sonneneinstrahlung individuell regulierbar durch Lamellenwendung
- Zuverlässiger Wetterschutz bei geschlossenen Lamellen
- Alternativ mit zusätzlichem Pfosten zur Schaffung eines freien Durchgangs
- Optional mit eingerücktem Pfosten zur Realisierung eines Dachüberstandes

max. Breite	4.750 mm
max. Ausfall	6.330 mm
Lamellen	Lamellen sind drehbar
Antrieb	WMS Funkmotor
Gestellfarbe	Pulverbeschichtet gem. WAREMA Farbwelt, Oberflächenqualität Feinstruktur
Montage	Freistehend, optional Wandanbindung



Lamellendach Lamaxa L70

Traumhafter Rückzugsort

Das Lamellendach Lamaxa L70 ist Ihr Rückzugsort zum Entspannen bei Sonnenschein – aber auch bei Regen, wenn Sie dennoch Zeit im Freien verbringen möchten. Das Plus beim Lamaxa L70: Die Lamellen können nicht nur per Funk gewendet, sondern auch ein- und ausgefahren werden.

Ihre Vorteile

- Freistehend oder an die Wand angebunden
- Dreh- und verfahrbare Lamellen auf Knopfdruck
- Anpassbar an den Sonnenstand
- Auch bei schlechtem Wetter kann gemütlich unter dem Lamaxa L70 verweilt werden



- 1 Drehbare und verfahrbare Lamellen
- 2 Pfosten
- 3 Wasserablauf

Brillante Extras

- Integrierte Markisen mit easyZIP-Führung zur senkrechten Verschattung
- Heizstrahler
- Dimmbare LED-Stripes im horizontalen oder vertikalen Bereich, direkt und/oder indirekt
- RGB-Beleuchtung als indirekte Beleuchtungsvariante
- Schiebeelemente aus Glas, Holz oder Aluminium für einen seitlichen Sicht- und/oder Wetterschutz
- Alternativ mit zusätzlichem Pfosten zur Schaffung eines freien Durchgangs
- Optional mit eingerücktem Pfosten zur Realisierung eines Dachüberstandes

max. Breite	4.750 mm
max. Ausfall	6.330 mm
Lamellen	Lamellen sind drehbar und verfahrbar
Antrieb	WMS Funkmotor
Gestellfarbe	Pulverbeschichtet gem. WAREMA Farbwelt, Oberflächenqualität Feinstruktur
Montage	Freistehend, optional Wandanbindung

Lamaxa L70





Lamellendach Lamaxa Line

Volle Flexibilität

Familienfeiern im Freien sind ab sofort problemlos machbar, selbst wenn das Wetter nicht mehr mit spielt. Denn das Lamaxa Lamellendach ist jetzt auch als Reihenanlage möglich. Dabei können zwei Anlagen auf einem mittigen Pfosten positioniert werden. Für Feiern ohne Einschränkungen.

Ihre Vorteile

- Für die Verschattung von sehr großen Flächen
- Für Lamaxa L60 und L70 erhältlich
- Freistehend oder an die Wand angebunden
- Lamellenwendung und/oder Verfahrbarkeit auf Knopfdruck
- Die Lamaxa Line kann sowohl in der Länge als auch in der Breite aneinander gereiht werden
- Eine Kombination aus L60 und L70 macht die Flexibilität perfekt

Brillante Extras

- Integrierte Markisen mit easyZIP-Führung zur senkrechten Verschattung
- Heizstrahler
- Dimmbare LED-Stripes im horizontalen oder vertikalen Bereich, direkt und/oder indirekt
- RGB-Beleuchtung als indirekte Beleuchtungsvariante
- Schiebeelemente aus Glas, Holz oder Aluminium für einen seitlichen Sicht- und/oder Wetterschutz
- Optional mit zusätzlichem Pfosten zur Schaffung eines freien Durchgangs

max. Breite	4.500 mm / 9.000 mm
max. Ausfall	12.000 mm / 6.000 mm
Lamellen	Lamellen sind drehbar und / oder verfahrbar
Antrieb	WMS Funkmotor
Gestellfarbe	Pulverbeschichtet gem. WAREMA Farbwelt, Oberflächenqualität Feinstruktur
Montage	Freistehend, optional Wandanbindung

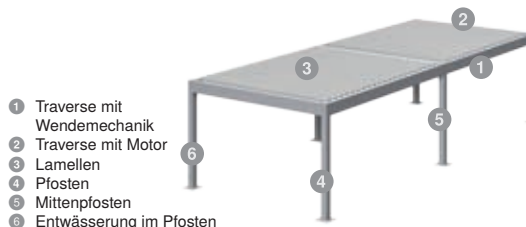

Lamellendach Lamaxa Free

Freie Sicht

Völlig neue Gestaltungsoptionen ermöglicht das Lamaxa Free. Die stylische Ausführung erlaubt einen uneingeschränkten Blick ins Freie, denn sie kommt völlig ohne Pfosten aus. Das Lamaxa Free wird in vorhandene Konstruktionen wie beispielsweise Betonringe eingebaut. Dabei kann es komplett integriert oder aufgesetzt angebracht werden. Verfügbar sind diese Varianten für die Produkte Lamaxa L60 und L70.

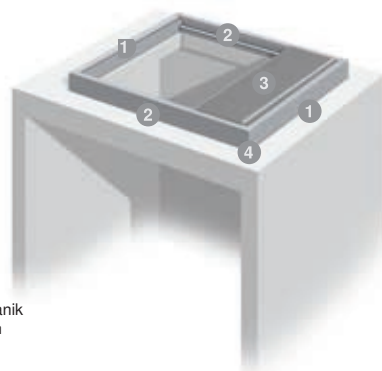

- 1 Traversen mit Motor
- 2 Traversen mit Wendemechanik
- 3 Lamellen (im eingefahrenen Zustand)
- 4 Entwässerung

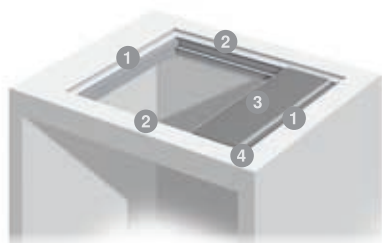

Ihre Vorteile

- Freie Gestaltungsmöglichkeiten
- Kann bereits bei der Hausplanung berücksichtigt werden
- Architektonisches Gestaltungselement

Brillante Extras

- Heizstrahler
- Dimmbare LED-Stripes (direkte und/oder indirekte Beleuchtung), horizontale Anbringung
- RGB-Beleuchtung als indirekte Variante

max. Breite	4.500 mm
max. Ausfall	6.000 mm
Lamellen	Lamellen sind drehbar und verfahrbar
Antrieb	WMS Funkmotor
Gestellfarbe	Pulverbeschichtet gem. WAREMA Farbwelt, Oberflächenqualität Feinstruktur
Montage	Integrierte oder aufgesetzte Montage



Lamaxa Free

Ausstattungs-Extras

Lamaxa Lamellendächer





Senkrechte Verschattungen

L60 und L70:

- Integrierte Markisen mit easyZip-Führung
- Hohe Windstabilität und fester Halt dank Reißverschlußsystem

L50:

- GranTex mit easyZIP-Führung und Reißverschlußsystem als idealer Sicht-, Sonnen- und Windschutz
- Perfektes Einfügen der Führungsschienen und der Blende an das Lamaxa L50

Schiebeelemente

- Edle Glasschiebesysteme
- Schiebeläden aus Holz oder Aluminium
- Komfortabel zusammen mit dem Lamaxa Lamellendach bestellbar

LED-/RGB-Beleuchtung

L60/L70:

- LED-Beleuchtung in den Traversen (indirekt und/oder direkt) oder in den Pfosten integriert
- RGB-Beleuchtung als indirekte Beleuchtungsvariante
- Beleuchtung über LED-Stripes mittels Dimmer individuell regulierbar

L50:

- Dimmbare LED-Beleuchtung integriert in den Lamellen oder als rundum Beleuchtung (indirekt und/oder direkt)
- LED-Beleuchtung an den Pfosten angebracht
- RGB-Beleuchtung als indirekte Beleuchtungsvariante

Zusätzlicher Pfosten

L60/L70:

- Mit einem zusätzlichen Pfosten kann das Lamellendach komfortabel erweitert werden z. B. für einen zusätzlichen Durchgang
- Bei Integration von easyZIP-Markisen kann ein freier Durchgang geschaffen werden

Eingerückter Pfosten

L60/L70:

- Schaffung eines Dachüberstandes um angrenzende Objekte wie z. B. Pools zu überdachen
- Flexiblere Positionierung des Eckpfostens für mehr Freiraum

Climara Wintergarten-Markisen

Angenehmes Wohlfühlambiente



5 Jahre
HERSTELLER
GARANTIE*
www.clima.de/garantie

NEU!

Profitieren Sie und Ihre Kunden von der staatlichen Förderung von außenliegendem Sonnenschutz.

Wir haben alle wichtigen Infos für Sie zusammengefasst unter www.warema.de/foerderung



Sie möchten das ganze Jahr über in Ihrem Wintergarten unbeschwert entspannen und den Blick in die Natur genießen?

Mit Climara Wintergarten-Markisen können Sie sich jederzeit rundum wohlfühlen und sind bei Bedarf perfekt vor der Sonne geschützt. Abgestimmt auf Ihre Anforderungen bieten wir Ihnen den optimalen Sonnen-, Sicht- und Blendschutz – ob für klassische Wintergärten, individuelle architektonische Lösungen mit großen Glasflächen oder Terrassendächer. Dank einer Vielfalt an Design-Varianten, Farben und vielen Extras können Sie sich Ihren Sonnenschutz ganz nach Ihren Vorstellungen gestalten.

Verwandeln Sie Ihr Zuhause mit WAREMA in Ihre persönliche Wohlfühloase!



Unsere Empfehlung:

Für zuverlässigen Schutz im senkrechten Bereich der Climara W10 sorgt der optionale Volant-Rollo. Tiefstehende Sonne, Zug durch Wind oder neugierige Blicke der Nachbarn sind somit passé. Er ist auf Wunsch ganz komfortabel mit dem WMS Funksystem bedienbar.



Climara W10

Wintergarten-Markise Climara W10

Lückenlose Verschattung

Genießen Sie die vier Jahreszeiten in Ihrem Wintergarten und seien Sie dank Ihrer Wintergarten-Markise dabei immer perfekt geschützt. Die Wintergarten-Markise Climara W10 wird innen bzw. unter Glas montiert. Dank der Führungstechnologie secudrive® erleben Sie eine Verschattung ohne Lichtspalt zwischen Markisentuch und Führungsschiene. Dem Trend nach klaren Formen folgen wir mit unserer neuen kubischen Blende.

Brillante Extras

- Volant-Rollo
- Integrierte LED-Stripes
- LED-Stripe Lichtschiene
- Eckige Blende wahlweise zum kubischen Design
- Laufrichtung auch „von unten nach oben“ möglich
- Geräuschoptimierter Motor für noch leiseres Fahrverhalten

Ihre Vorteile

- Innen- bzw. unter Glas liegender, flexibler Sonnenschutz im modernen Design
- Verschattung ohne Lichtspalt zwischen Markisentuch und Führungsschiene dank secudrive®
- Flache und kompakte Bauweise
- Runde oder eckige Blendenform wählbar

max. Breite	6.500 mm
max. Ausfall	6.000 mm
max. Fläche	30 m ²
Antrieb	Motor, optional: WMS Funkmotor
Farbe	Pulverbeschichtet gem. WAREMA Farbwelt
Bespannung	Acryl Standard/Lumera, optional Acryl Perfora, Soltis 92, Screen, Twilight Pearl
Montage	Montage unter Glas bzw. innenliegend Montage über Halter in verschiedenen Abständen möglich

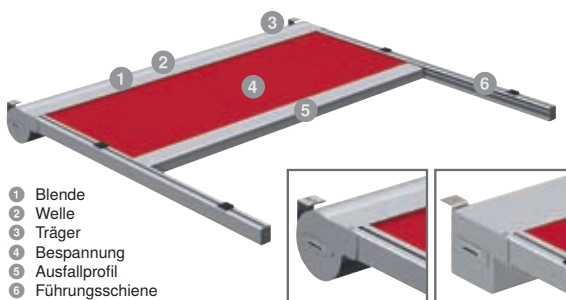

- 1 Blende
- 2 Welle
- 3 Träger
- 4 Bespannung
- 5 Ausfallprofil
- 6 Führungsschiene

Wintergarten-Markise Climara W20

Windstabiler Profi

Mit dieser außenliegenden Wintergarten-Markise können Sie im Sommer die Hitze wirksam draußen halten, während Sie sich im Winter von wärmenden Sonnenstrahlen verwöhnen lassen können. Durch die innovative secudrive®-Führung entsteht kein Lichteinfall zwischen Tuch und Führungsschiene und eine hohe Windstabilität ist garantiert. Optional auch mit eckigem Blendensystem erhältlich.

Ihre Vorteile

- Zuverlässiger Hitze- und Sonnenschutz für ein angenehmes Raumklima
- Flache und kompakte Bauweise
- Gute Tuchspannung durch secudrive®-Führung
- Kein Lichteinfall zwischen Tuch und Führungsschiene
- Hohe Windstabilität
- Optional eckige Blende mit passendem eckigen Verstärkungsprofil
- Gegenseitige Verriegelung mit Lüftungsflügel

Brillante Extras

- Laufrichtung auch „von unten nach oben“ möglich
- WMS Sensorik inklusive integrierter Wetterstation

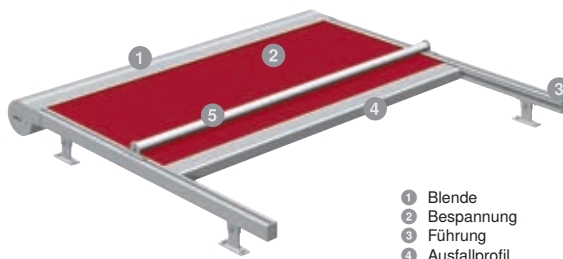
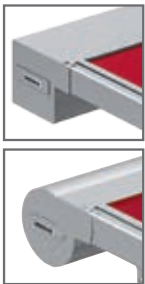

- 1 Blende
- 2 Bespannung
- 3 Führung
- 4 Ausfallprofil
- 5 Verstärkungsprofil

max. Breite	6.500 mm
max. Ausfall	6.000 mm
max. Fläche	30 m ²
Antrieb	Motor, optional: WMS Funkmotor
Farbe	Pulverbeschichtet gem. WAREMA Farbwelt
Bespannung	Acryl Standard/Lumera, optional Acryl All Weather, Acryl Perfora, Soltis 92, Screen, Twilight Pearl
Montage	Montage außenliegend Montage über Halter in verschiedenen Abständen möglich



Climara W20



Unsere Empfehlung:

Bedienen Sie das gesamte Zuhause (Sonnenschutz, Licht, Heizung uvm. von verschiedenen Herstellern) über nur eine App. Mit WMS homee haben Sie alle Geräte immer im Blick und können diese bequem von überall, auch per Sprachsteuerung bedienen. www.warema.de/homee



Climara W9

Wintergarten-Markise Climara W9

Durchdachte Funktionalität

In Ihrem Wintergarten erleben Sie echtes „Draußen-Feeling“ – perfekt geschützt vor unangenehmen Witterungseinflüssen. Die funktional ausgereifte Climara W9 lässt sich besonders einfach unter Glas montieren.

Brillante Extras

- Volant-Rollo mit Kurbel

Ihre Vorteile

- Ausgereifte und bewährte Gegenzugtechnik
- Vereinfachte Montage
- Großflächige innenliegende Verschattung

max. Breite	6.000 mm
max. Ausfall	6.000 mm
max. Fläche	30 m ²
Antrieb	Motor, optional: WMS Funkmotor
Farbe	Pulverbeschichtet gem. WAREMA Farbwelt
Bespannung	Acryl Standard/Lumera, optional Acryl Perfora, Soltis 92, Twilight Pearl
Montage	Montage unter Glas bzw. innenliegend Montage über Halter in verschiedenen Abständen möglich



- 1 Blende
- 2 Bespannung
- 3 Führung
- 4 Ausfallprofil

Wintergarten-Markise Climara W19

Idealer Schutz

Einfach zurücklehnen und genießen. Nutzen Sie Ihren Wintergarten als Ihren persönlichen Rückzugsort zum Entspannen. Perfekt ausgestattet ist er mit der Climara W19. Die langlebige Gegenzugtechnik wird zusätzlich durch einen Bürstenkeder geschützt und ist so noch verlässlicher als zuvor.

Ihre Vorteile

- Außenliegende windstabile Verschattung
- Langlebige und bewährte Gegenzugtechnik in neuem Design
- Laufrichtung auch „von unten nach oben“ möglich
- Perfekte Kombination mit der Climara D3

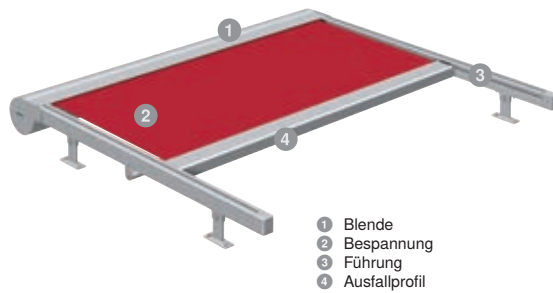

max. Breite	6.000 mm
max. Ausfall	6.000 mm
max. Fläche	30 m ²
Antrieb	Motor, optional: WMS Funkmotor
Farbe	Pulverbeschichtet gem. WAREMA Farbwelt
Bespannung	Acryl Standard/Lumera, optional Acryl Perfora, Soltis 92, Twilight Pearl
Montage	Montage über Glas, außenliegend über Halter in verschiedenen Abständen



Climara W19



Climara W7

Wintergarten-Markise Climara W7

Dezenter Allrounder

Mit Climara Markisen genießen Sie 365 Tage im Jahr Ihr persönliches „Draußen-Gefühl“ – perfekt geschützt im eigenen Zuhause. Dank der Direktmontage auf dem Wintergartenprofil integriert sich die Variante Climara W7 besonders unauffällig.

Ihre Vorteile

- Unauffällige Befestigung durch Direktmontage der Führungsschienen auf dem Wintergartenprofil
- Perfekter Sonnenschutz für individuell gestaltete Wintergärten
- Seitlicher Überstand der Bespannung über die Führungsschienen ermöglicht auch bei abgewalmten oder abgeschrägten Wintergärten eine optimale Verschattung
- Optimale Tuchspannung durch Gasdruckfedern in den Führungsschienen

max. Breite	6.000 mm
max. Ausfall	4.500 mm
max. Fläche	24 m ²
Antrieb	Motor
Farbe	Pulverbeschichtet gem. WAREMA Farbwelt
Bespannung	Acryl Standard/Lumera, optional Acryl All Weather, Acryl Perfora, Soltis 92
Montage	Montage außenliegend Montage direkt auf die Wintergarten-Profile



- 1 Blende
- 2 Bespannung
- 3 Führung
- 4 Ausfallprofil

Wintergarten-Markise Climara D3

Individualität bis ins Detail

Sie legen bei Ihrem Wintergarten größten Wert auf Individualität? Wir bieten Ihnen für nahezu jede Anforderung die maßgeschneiderte Lösung. Die Climara D3 eignet sich perfekt zur Verschattung von dreieckigen Fenstern. Gestalten Sie sich einen lebendigen Raum zum Wohlfühlen.

Ihre Vorteile

- Vielseitige Gestaltungsmöglichkeiten
- Bewährte Technik für lange Freude an Ihrer Markise
- Perfekte Kombination mit der WAREMA Wintergarten-Markise W19
- Flexibel einsetzbar bei trapezförmigen oder dreieckigen Glasflächen

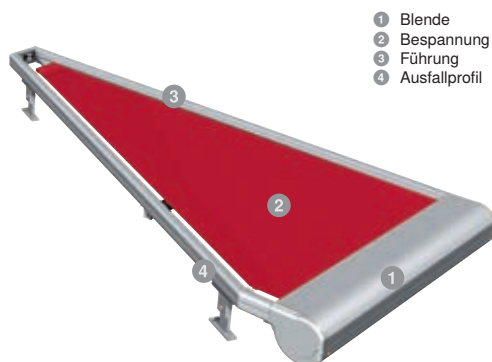

- 1 Blende
- 2 Bespannung
- 3 Führung
- 4 Ausfallprofil

max. Breite	4.000 mm
max. Ausfall	5.000 mm
max. Fläche	10 m ²
Antrieb	Motor, optional: WMS Funkmotor
Farbe	Pulverbeschichtet gem. WAREMA Farbwelt
Bespannung	Acryl Standard/Lumera, optional Acryl Perfora, Soltis 92, Twilight Pearl
Montage	Montage außenliegend Montage über Halter in verschiedenen Abständen möglich

Climara D3



Ausstattungs-Extras

Climara Wintergarten-Markisen



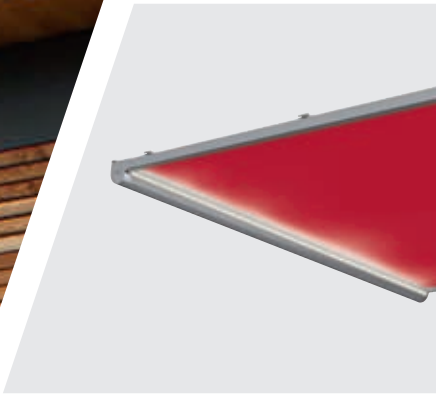

LED-Stripe Lichtschiene

- Mit WMS Dimmer (LED) lieferbar
- Nur für Climara W10 erhältlich
- Passend zur W10 mit eckiger Blendenform nun auch mit eckigem LED-Lichtschiene-Profil



Bild: Solarlux

Integrierte Beleuchtung

- LED-Stripes in den Führungsschienen
- Mit WMS Dimmer
- Nur für Climara W10 erhältlich



Bild: Solarlux

Solarlux

In Kombination mit den funktionalen und ästhetischen Terrassenüberdachungen von Solarlux bieten unsere Wintergarten-Markisen Komfort in Vollendung.

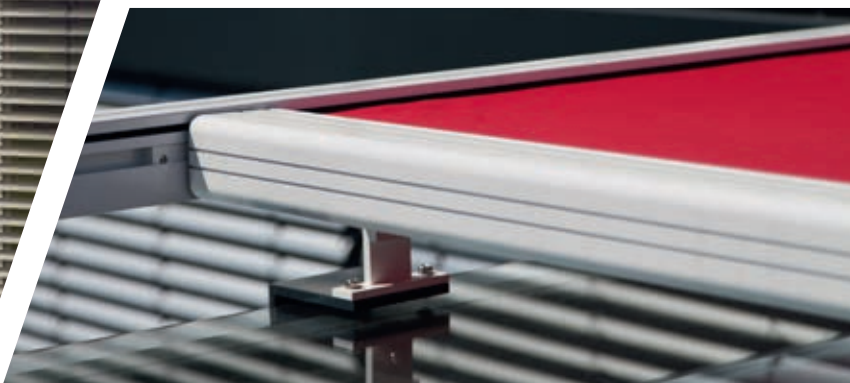

secudrive®

- Straffe Führung des Behangs
- Bietet Windstabilität
- Verhindert seitliche Lichtspalte
- Nur für Climara W10 und W20 erhältlich
- WMS Sensorik inklusive integrierter Wetterstation für secudrive®-Anlagen Climara W20 sowie Perea P20 und P40



Volant-Rollo

- Senkrecht absenkbares Volant-Rollo
- Per Kurbel oder Motor bedienbar
- Komfortable Bedienung des Volant-Rollos mit akkubetriebenem Motor
- Nur für Climara W9 und W10 erhältlich

Sonea Sonnensegel

Ästhetische Leichtigkeit



5 Jahre
HERSTELLER
GARANTIE*
www.sonea.de/garantie



Sie möchten Ihren persönlichen Schattenplatz im Freien gestalten und dabei auf ästhetische Leichtigkeit und höchsten Komfort nicht verzichten?

Verwirklichen Sie Ihre Sommerträume mit unseren eleganten Sonea Sonnensegeln und verwandeln Sie Ihren Garten oder Ihre Terrasse in eine einzigartige Wohlfühloase. Unsere stilvollen Verschattungslösungen bieten Ihnen grenzenlose Gestaltungsvielfalt und maximalen Komfort. Für ein deutliches Mehr an Lebensqualität.

Genießen Sie die Sonnenseite des Lebens – mit WAREMA.



Sonea 40

Sonnensegel Sonea S40

Flexibles Schattenplätzchen

Gönnen Sie sich Urlaub in Ihrem Garten. Unser leichtes Sonnensegel begeistert durch die charakteristische quadratische Tuchform und bietet eine perfekte Kombination von modernem Design und hochwertiger Verschattung – ganz gleich, ob freistehend oder an der Wand montiert. Die Kurbelbedienung ermöglicht ein einfaches Ein- und Ausfahren – ohne Stromversorgung und Verlegen von Kabeln.

Ihre Vorteile

- Stilvolle Ästhetik und höchster Komfort
- Sichere und komfortable Bedienung
- Leichtes Ein- und Ausfahren des Segels dank praktischer Einpunkt-Bedienung mit Kurbelantrieb
- Optionale Höhenverstellung zur Absenkung des Tuchs bietet Schutz bei tiefstehender Sonne
- Klare Linienführung und besondere Stabilität durch Seilumlenkung (schwarz)

max. Breite	9.000 mm
max. Auszug je Seite	4.500 mm
Antrieb	Kurbel
Farbe	Pulverbeschichtet gem. WAREMA Farbwelt optional Pfosten in Edelstahl
Bespannung	Acryl Standard/Lumera, Acryl Perfora

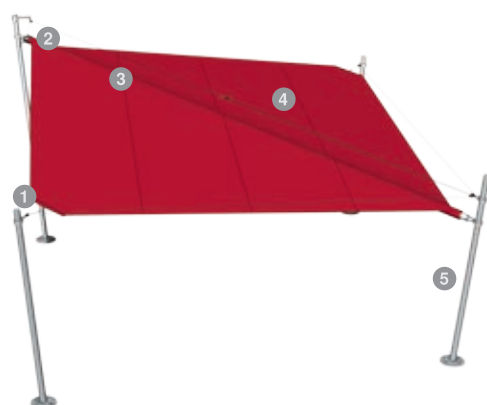

- 1 Zugseil
- 2 Kurbelanbindung mit Seilauflwicklung
- 3 Tuchwelle
- 4 Bespannung
- 5 Pfosten

Sonnensegel Sonea S50

Verschattung in Bestform

Verwirklichen Sie Ihre Sommerträume zu Hause. Das luftig-elegante Sonnensegel überzeugt durch Stabilität, eine komfortable Kurbelbedienung und den strahlenförmigen Tuchzuschnitt – ein außergewöhnliches Designelement und echter Blickfang. Für das gewisse Etwas an der Hauswand oder im Garten.

Ihre Vorteile

- Erhältlich mit symmetrischem als auch mit asymmetrischem Tuch
- Tücher in Dreiecksform möglich
- Flexible Befestigung auch an der Hauswand möglich
- Stabile Pfosten für Freiflächen, pulverbeschichtet gemäß WAREMA Farbwelt optional in Edelstahl-Ausführung
- Optionale Höhenverstellung zur Absenkung des Tuchs bietet Schutz bei tiefstehender Sonne
- Ideal für die Verschattung von großen Flächen
- Klare Linienführung und besondere Stabilität durch Seilumlenkung (schwarz)



max. Breite	9.000 mm
max. Auszug je Seite	6.500 mm
Antrieb	Kurbel
Farbe	Pulverbeschichtet gem. WAREMA Farbwelt oder Pfosten in Edelstahl
Bespannung	Acryl Standard/Lumera, Acryl Perfora



Sonea 50



Sonnensegel Sonea S70

Stilvolles Design-Highlight

Schöner Relaxen mit Sonnenschutz: Das kompakte Sonnensegel überzeugt durch eine leichte und moderne Optik, vielfältige Gestaltungsoptionen sowie durchdachte Details. Zum Beispiel sind technische Komponenten wie der Motor komplett unsichtbar in der Tuchwelle versteckt. Ein besonderer Eyecatcher für Garten und Terrasse.

Ihre Vorteile

- Erhältlich mit symmetrischem als auch mit asymmetrischem Tuch
- Tücher auch in Dreiecksform
- Außergewöhnliches Design für Garten und Terrasse
- Optionale Höhenverstellung zur Absenkung des Tuches bietet Schutz bei tiefstehender Sonne
- Optional Pfosten in Edelstahl erhältlich
- Wandanbindung möglich
- WMS Wetterstation für ein automatisches Einfahren des Tuches bei Wetterumschwung
- Klare Linienführung und besondere Stabilität durch Seilumlenkung (schwarz)



reddot winner 2021



Ausstattungs-Extras

Sonea Sonnensegel

Pfosten in Edelstahl

- Optionale Wandkonsole mit passender Abdeckung, um das Segel an der Wand zu befestigen

Höhenverstellung

- Durch die optionale Höhenverstellung kann das Tuch abgesenkt werden und bietet Schutz bei tiefstehender Sonne
- Einfache manuelle Bedienung
- Optimal auf Terrassen mit westlicher Ausrichtung

WMS Wetterstation

- Tuch fährt bei Wind automatisch ein
- Bequeme Bedienung mit einem WMS Handsender oder per Smartphone via WMS WebControl pro
- Nur für Sonea S70 erhältlich

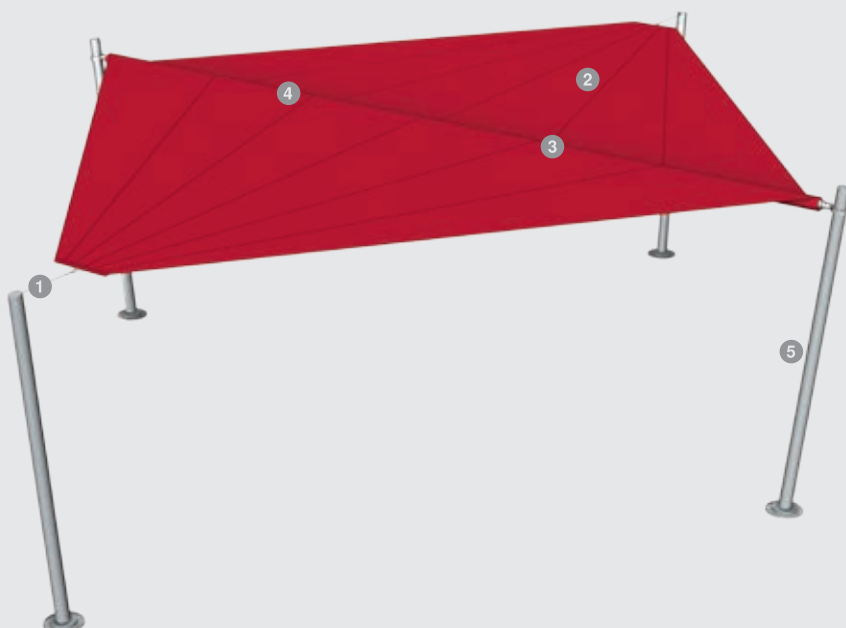

- 1 Zugseil
- 2 Bespannung
- 3 Welle
- 4 Motor
- 5 Pfosten

max. Breite	9.000 mm
max. Auszug je Seite	6.500 mm
Antrieb	Motor mit WMS Zwischenstecker
Farbe	Pulverbeschichtet gem. WAREMA Farbwelt optional Pfosten in Edelstahl
Bespannung	Acryl Standard/Lumera, optional Acryl Perfora

Insektenschutz

Ungestörtes Wohlfühlen





Sie möchten die laue Sommerluft ganz entspannt in Ihrem Haus genießen?

Dann halten Sie Störenfriede wie Mücken, Wespen oder auch Pollen und Feinstaub einfach draußen. Mit unseren innovativen Insekten- und Pollenschutzlösungen können Sie jederzeit beruhigt aufatmen. Ob für Fenster, Terrassentür oder integriert im Sonnenschutz: Die eleganten und äußerst stabilen Systeme eignen sich für jede Anwendung und sind auch in Sonderformen erhältlich. Spezielle Gewebe-Varianten sichern nach Wunsch eine perfekte Durchsicht oder auch den zuverlässigen Schutz vor Pollen oder Feinstaub.

Für mehr Spaß am Sommer und ein Plus an Lebensqualität – mit WAREMA Insekten- und Pollenschutz.



Unsere Empfehlung:

Insektenschutz-Rollos sind perfekt mit WAREMA Außenjalousien oder Rollläden kombinierbar. Sie lassen sich ganz praktisch integrieren und können über eine Griffleiste bedient werden.



Insektenschutz-Rollo

Insektenschutz – Rollo

Flexibler Schutz vor Insekten

Unter stickigen Dachschrägen ist ein kühlendes Lüftchen jederzeit willkommen - im Gegensatz zu stechenden Plagegeistern, denen schon ein kleiner Fensterspalt ausreicht. Das festmontierte Insektenschutz-Rollo bietet für diesen Einsatzzweck die ideale Lösung. Das Insektenschutz-Rollo kann sowohl senkrecht an herkömmlichen Fenster und Türen sowie an Dachschrägen eingesetzt werden.

Ihre Vorteile

- Fest montiert und dadurch jederzeit einsetzbar
- Soft-Raise-Funktion für sanftes und kontrolliertes Hochfahren des Behanges
- Leichtes Schließen durch Einrasten im Spezial-Labyrinthverschluss
- Windstabilität durch seitliche Fixierung der Gaze mittels Bürstenkeder in den Führungsschienen

max. Breite	2.000 mm
max. Höhe	2.400 mm
max. Fläche	4,8 m ²
Bedienung	Manuell durch Griffleiste, Antrieb durch integrierte Federwelle
Gaze	WAREMA VisionAir-Gaze
Kassette und Führungsschienen	Aluminium, stranggepresst, Oberfläche pulverbeschichtet
Anwendungsbereiche	Senkrechte Fenster und Türen, (Dach-)Schrägen und Wohndachfenster
Montage	In der Laibung, für alle Fensterrahmen geeignet, bei Montage auf Fensterrahmen nur für flächenbündige oder flächenversetzte Fenster ohne überstehende Wetterschenkel

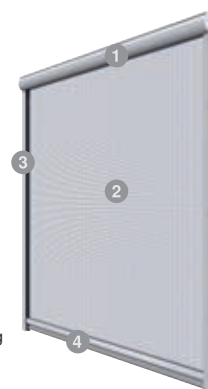

- 1 Kassette
- 2 Gaze
- 3 seitliche Führung durch Führungsschienen
- 4 Griffleiste

Insektenschutz – Festrahmen

Zweckvolle Ganzjahreslösung

Lüften Sie auch an warmen Sommerabenden ausgiebig und freuen Sie sich auf einen erholsamen Schlaf ohne lästige Mücken oder Nachtfalter. Der stabile und fest montierte Insektenschutz-Festrahmen passt sich mit seiner dezenten Optik an jedes Fenster an. Der optionale Bürstenkeder schließt letzte Schlupflöcher.

Ihre Vorteile

- Für verschiedenste Fenster (auch mit schrägen Fensterbänken)
- Für den Einsatz in Schrägbereichen wie z. B. an Dachfenstern
- Fest montiert und dadurch sehr stabil
- Zum Nachrüsten geeignet
- Eckige und runde Sonderformen sind möglich (typenabhängig)
- Ausrichtung der Gaze nach innen möglich (typenabhängig)

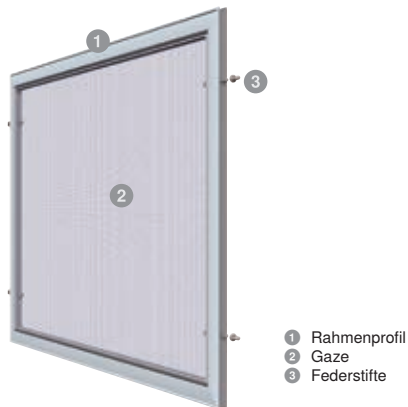

max. Breite	3.000 mm
max. Höhe	3.000 mm
max. Fläche	4,5 m ²
Bedienung	Fest montiert am Fenster
Gaze	WAREMA VisionAir-Gaze, WAREMA VisionAir Pollenschutz-Gaze, WAREMA VisionAir Feinstaub-Gaze, verschleißfeste Gaze, Edelstahl-Gaze
Rahmenprofil	Aluminium, stranggepresst, Oberfläche pulverbeschichtet
Anwendungsbereiche	Für Fenster, die nur zum Lüften geöffnet werden, Fenster in Sonderform
Montage	Fest verschraubt auf der Laibung, mit Federstiften in seitlichen Befestigungsbohrungen, zum Einhängen mittels korrigierbaren oder federnden Winkellaschen an flächenbündigen und flächenversetzten Fenstern (ohne bauseitige Montage), mit Befestigungswinkel oder -schielen für flächenbündige und flächenversetzte Fenster



Insektenschutz-Festrahmen



Insektenschutz-Drehtür

Insektenschutz – Drehtür

Zuverlässiger Schutz

Insekten- und Pollenschutz für Terrassen- und Balkontüren garantiert Genuss ohne Einschränkung. Bei der Insektenschutz-Drehtür dichtet der Magnetverschluss zuverlässig ab, das Trittprofil schützt zusätzlich die Gaze im unteren Bereich.

Ihre Vorteile

- Schließt zuverlässig und dicht durch Magnetverschluss und integrierte Schließhilfe
- Trittprofil im unteren Bereich schützt die Gaze
- Quersprosse mit integrierter Griffleiste zur Stabilisierung
- Flexible Bedienung von innen oder außen
- Kleintierschleuse integrierbar

max. Breite	1.300 mm / Flügel
max. Höhe	2.500 mm / Tür-Flügel; 1800 mm / Fenster-Flügel
max. Fläche	2,5 m ² / Flügel
Bedienung	Bedienung mittels Griffleiste. Schließen durch integrierte Schließhilfe und Magnetverschluss
Gaze	WAREMA VisionAir-Gaze, WAREMA VisionAir Pollenschutz-Gaze, WAREMA VisionAir Feinstaub-Gaze, verschleißfeste Gaze, Edelstahl-Gaze
Rahmenprofil	Aluminium, stranggepresst, Oberfläche pulverbeschichtet
Ausführungen	Ein- oder zweiflügelig
Anwendungsbereiche	Durchgänge zu Balkon oder Terrasse, häufig zu öffnende Fenster und Türen, ein- oder zweiflügelige Fenster und Türen, Sonderformen, für schräge Türaustritte bzw. Fensterbänke
Montage	Mit dreiseitigem oder umlaufendem Montagerahmen, ohne Montagerahmen auf Fenster oder Türrahmen

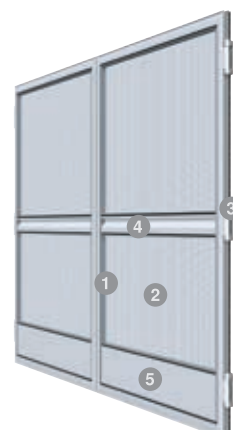

- 1 Rahmenprofil
- 2 Gaze
- 3 Scharniere
- 4 Sprosse mit integrierter Griffleiste
- 5 Trittprofil

Insektenschutz Schiebetür

Platzsparende Lösung

Ob draußen oder drinnen: Freuen Sie sich auf eine entspannte Sommerzeit - durchgängig sicher vor ungeliebten „Störenfriedern“. Die Insektenschutz-Schiebetür gleitet besonders platzsparend an der Wand entlang und ist als ein- oder zweiflügelige Ausführung für große Glasflächen erhältlich.

Ihre Vorteile

- Ideal für große Flächen
- Flexible Bedienung von innen oder außen durch Griffmulde auf Innen- und Außenseite
- Komfortable Lösung mit geringem Platzbedarf

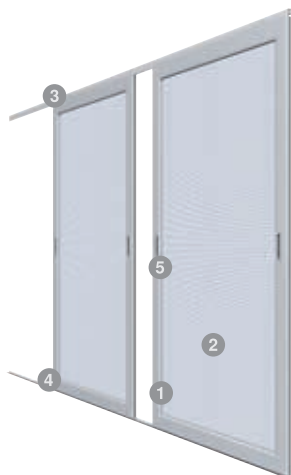

- 1 Rahmenprofil
- 2 Gaze
- 3 Laufprofil
- 4 Laufschiene
- 5 Griffmulde

max. Breite	2.100 mm / Flügel
max. Höhe	3.000 mm / Flügel
max. Fläche	6 m ² / Flügel
Bedienung	Manuelles Verschieben der Rahmen
Gaze	WAREMA VisionAir-Gaze, WAREMA VisionAir Pollenschutz-Gaze, WAREMA VisionAir Feinstaub-Gaze, verschleißfeste Gaze, Edelstahl-Gaze
Rahmenprofil	Aluminium, stranggepresst, Oberfläche pulverbeschichtet
Ausführungen	Ein- oder zweiflügelig
Anwendungsbereiche	Durchgänge zu Wintergarten, Terrasse, Balkon oder Fassadenbereiche, ein- oder zweiflügelige Fenster oder Türen
Montage	Mit umlaufendem Montagerahmen auf oder in der Laibung, in Schienen, geführt mittels Boden-, Wand- oder U-Profilen, direkt auf der Wand oder in einer Nische

Insektenschutz-Schiebetür





Insektenschutz-Plissee

Insektenschutz – Plissee

Wirkungsvoll auf kleinstem Raum

Auch mit kleinen Balkonen oder Terrassen können Sie sich wirksam vor lästigen Insekten schützen. Das Insektenschutz-Plissee lässt sich quer verschieben und verschwindet platzsparend im Rahmen.

Ihre Vorteile

- Quer verschiebbares Insektenschutz-Plissee schiebt sich platzsparend in den Rahmen
- Flexible Bedienung von innen oder außen durch integrierte Griffleiste
- Bedienbarkeit auf jeder Höhe

max. Breite	2.200 mm
max. Höhe	2.600 mm
max. Fläche	5,7 m ²
Bedienung	Manuelles Verschieben des Insektenschutz-Plissees
Gaze	Plissiert
Aluminiumteile	Anwendungsbereiche: in der Laibung, auf ebenem Untergrund



- 1 Obere Führungsschiene
- 2 Bodenprofil
- 3 seitliches Abschlussprofil
- 4 Schiebepprofil
- 5 Gaze

Insektenschutz – Pendeltür

Durchgängig sicher

Insekten- und Pollenschutz von WAREMA bietet komfortable Bedienung und wirkungsvollen Schutz in einem. Die Insektenschutz-Pendeltür ist bequem zu bedienen - auch wenn keine Hand frei ist. Sie schwingt sich automatisch wieder in die Ausgangsposition ein.



- 1 Rahmenprofil, Montagerahmen
- 2 Gaze
- 3 Sprosse mit integrierter Griffleiste
- 4 Trittprofil

Ihre Vorteile

- Schließt zuverlässig und dicht
- Quersprosse mit integrierter Griffleiste zur Stabilisierung
- Flexible Bedienung von innen oder außen
- Automatischer Schließmechanismus durch Schwingen der Tür

max. Breite	1.300 mm
max. Höhe	2.500 mm
max. Fläche	2,5 m ²
Bedienung	Bedienung mittels Griffleiste, Pendeltür schwingt automatisch wieder in die Ausgangsposition
Rahmenprofil	Aluminium, stranggepresst, Oberfläche pulverbeschichtet
Ausführungen	Einflügelig
Anwendungsbereiche	Durchgänge zu Balkon oder Terrasse, häufig zu öffnende Fenster und Türen
Montage	Montage: mit dreiseitigem oder umlaufendem Montagerahmen



Ausstattungs-Extras

Insektenschutz

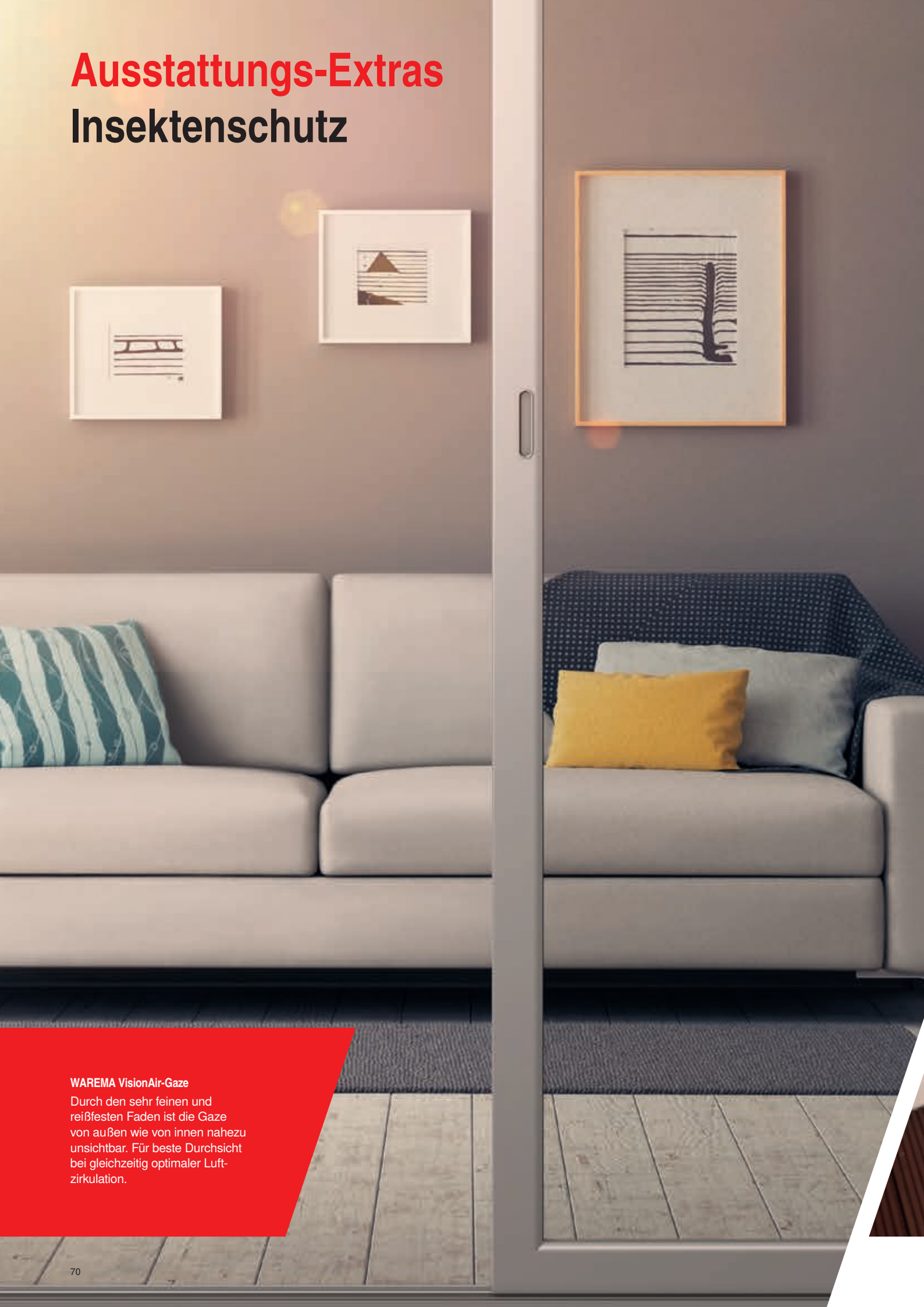

WAREMA VisionAir-Gaze

Durch den sehr feinen und reißfesten Faden ist die Gaze von außen wie von innen nahezu unsichtbar. Für beste Durchsicht bei gleichzeitig optimaler Luftzirkulation.

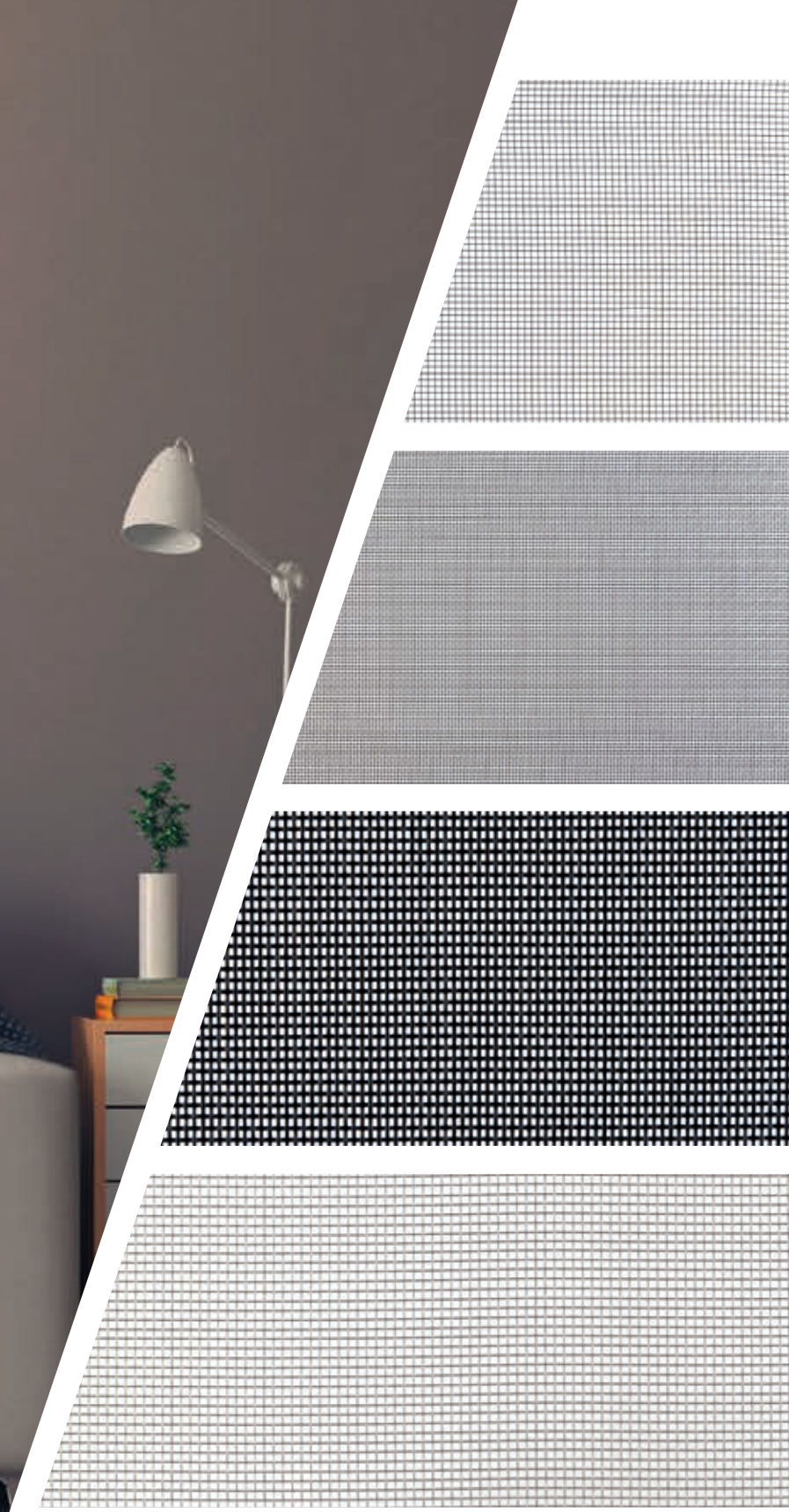

WAREMA VisionAir Pollenschutz-Gaze

- Effektiver Schutz vor Pollen
- Farbe: Schwarz

WAREMA VisionAir Feinstaub-Gaze

- Hochtransparentes, reißfestes Gewebe
- Effektiver Schutz vor Insekten, Pollen und Feinstaub
- Farbe: Schwarz

Verschleißfeste Gaze

- Strapazierfähige Gaze aus Polyestergewebe
- Für starke Beanspruchung z.B. durch Haustiere
- Farbe: Schwarz

Hochwertige Edelstahl-Gaze

- Für besondere Beanspruchung geeignet (z.B. durch Kratzen von Haustieren)
- Strapazier- und verschleißfest

Gitter für Lichtschachtdeckungen

- Feinmaschiges Edelstahlgitter
- Hält Insekten, Spinnen und Mäuse ebenso ab wie Laub und Schmutz
- Montage direkt auf dem vorhandenen Rost

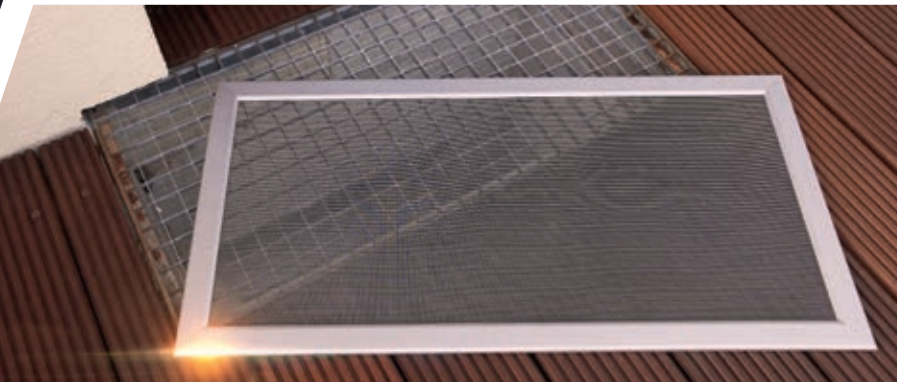

Weitere Zusatzausstattungen Für trendige Markisen





Mehr Komfort

Wählen Sie aus verschiedenen Komponenten: WAREMA hat auch für Ihre Anforderung die ideale Steuerung für Ihr Outdoor Living Produkt – auch ideal zum Nachrüsten.



Volant-Rollo mit Motor, Akku und WMS Komfort-Steuerung

Komfortable Bedienung des Volant-Rollos mit akku-betriebenem Motor möglich.



WMS Sensorik für secudrive® Anlagen

Auch bei Wind bietet die WMS Sensorik für Climara Wintergarten- und Perea Pergola-Markisen einen zuverlässigen Schutz vor Beschädigung. Die WMS Sensorik ist direkt ab Werk auf der Führungsschiene integriert.



Integrierte Steuerung

Die WMS Komponenten sind bereits ab Werk eingebaut. Je nach Markisenart sind sie direkt im Tragrohr oder komplett im Wellengehäuse integriert und angeschlossen und auf Wunsch auch eingelernt.

Weitere Ausstattungsmöglichkeiten

Ihr Plus an Individualität





Farbauswahl

Für die pulverbeschichteten Aluminiumteile können Sie aus über 200 attraktiven Pulverfarben wählen. Unsere übersichtlichen Kategorien Highlight, Variation und Individual erleichtern Ihnen die Entscheidung. So finden Sie schnell die passende Farbe für Ihre individuelle Markise.



Oberflächenqualitäten

Fünf verschiedene Oberflächen ermöglichen Ihnen die perfekte Auswahl ganz nach Ihren persönlichen Anforderungen. Seidenglänzend ist eine leicht glänzende Oberfläche mit glattem Verlauf und bester Licht- und Witterungsbeständigkeit. Die Oberfläche Matt hingegen ist mit einem glatt matten Verlauf ausgezeichnet. Feinstruktur ist mit wirkungsvollen Effekten versehen. Die hochwetterfesten Oberflächen zeichnen sich durch ein deutlich verbessertes Bewitterungsverhalten in Bezug auf den Glanzverlust, Abwitterung, Kreidung und Farbstabilität aus. Diese ist in Matt und Feinstruktur erhältlich.



Stoffqualitäten / Dessins

Eine Vielfalt an Stoffqualitäten und Dessins garantiert Ihnen volle Gestaltungsfreiheit. Schaffen Sie sich Ihren individuellen Freiraum mit optimalen Schutz dank der exklusiven und stylischen Sonea Sonnensegel.

Mehr Infos erhalten Sie unter www.markisen-kollektion.de

Alles auf einen Blick

		Kassetten-Markisen		Kassetten-Markisen			Gelenkarm-Markisen			Seiten-Markisen	Pergola-Markisen					
							halbgeschlossen	offen			390	P20	P40	P60	P70	
		550	580	K50	K60	K70	H60	530	G60	700S						
Merkmale/ Baugrenzwerte*	max. Breite (mm)	4500	5500	5000	7000	7000	7000	6000	7000	5960	2500	6500	6500	6000	6000	
	max. Ausfall/ Tiefe/Höhe (mm)	2500	3000	3000	4000	4000	4000	3500	4000	3000	5000	6000	7000	5000	6000	
	Neigung	5-40°	5-40°	5-35°	5-30°	5-35°	5-45°	0-90°	5-85°	5-20°	–	0-15°	0-45°	9-15°	7-20°	
	Montage	außen		außen			außen	außen		Schacht	außen	außen	außen	außen	außen	
	Kraftübertragung/ Führung	Flexband	Flexband	Flexband	Segment, Kette, Stahlseil	Segment, Kette, Stahlseil	Segment, Kette, Stahlseil	Flexband	Segment, Kette, Stahlseil	Segment, Kette, Stahlseil	–	secudrive®	secudrive®	secudrive®	Gegenzug	
	Lamellen	–	–	–	–	–	–	–	–	–	–	–	–	–	–	
Bedienung		Kurbel, Motor, WMS Funkmotor	Kurbel, Motor, WMS Funkmotor, Solar-Antrieb	Kurbel, Motor, WMS Funkmotor, Solar-Antrieb		Motor, WMS Funkmotor	Kurbel, Motor, WMS Funkmotor, Solar-Antrieb	Kurbel, Motor, WMS Funkmotor, Solar-Antrieb		Motor, WMS Funkmotor	Bediengriff	Motor, WMS Funkmotor	Motor, WMS Funkmotor	Motor, WMS Funkmotor	Motor	
Bespannung gemäß WAREMA Kollektion	Acryl Standard/Lumera	●	●	●	●	●	●	●	●	●	●	●	●	–	–	
	Acryl All Weather, Acryl Perfora	○	○	○	○	○	○	○	○	○	○	○	○	–	–	
	Soltis 92	○	○	○	○	○	○	○	○	○	○	○	○	–	–	
	Twilight Pearl	○	○	○	○	○	○	○	○	○	○	○	○	–	–	
	Rainproof-Textil	–	–	–	–	–	–	–	–	–	–	–	–	–	W36	W96
Standardfarben		3	3	3	Farben gem. WAREMA Farbwelt			3	Farben gem. WAREMA Farbwelt		Farben gem. WAREMA Farbwelt					
Ausstattung optional	WMS Windsensor	○	○	○	○	○	○	○	○	○	–	–	–	–	–	
	WMS Sensor IS3	–	–	–	–	–	–	–	–	–	–	○	○	–	–	
	Volant	○	○	–	●	–	●	●	●	–	–	–	–	–	–	
	Volant-Rollo	–	○	○	●	○	○	–	○	–	–	–	○	–	–	
	Tuchlagerschale	–	●	●	●	●	○	–	–	–	–	–	–	–	–	
	Wandanschlussprofil mit Regendach	○	○	○	○	○	–	–	–	–	–	○	○	●	●	
	Schwenkgetriebe	–	–	–	–	–	○	–	○	–	–	–	–	–	–	
	LED-Stripe Lichtschiene	○	○	○	○	○	○	○	○	–	–	○	○	○	–	
	Integrierte Beleuchtung	–	○	○	○	○	○	–	○	–	–	○	○	○	–	
	Design Heizstrahler	○	○	○	○	○	○	○	○	○	○	○	○	○	–	○
	Terrassengestell	○	○	○	○	○	○	○	○	–	–	○	○	○	–	
	LB-Ausführung	–	–	–	–	–	○	○	○	–	–	–	–	–	–	
Extras optional		WMS Funksteuerung		WMS Komfort-Steuerung			Regendach Typ 530	WMS Komfort-Steuerung	versteckte Montage im Schacht	schräger Tuchverlauf, Stoffqualität Screen	Multicube Set	WMS Komfort-Steuerung	Spannrahmen, Vorbau-Markisen mit easyZIP-Führung			
Steuerungssysteme		○	○	○	○	○	○	○	○	○	–	○	○	○	○	

* stoffabhängig, Flächenbegrenzungen möglich ● serienmäßig ○ optional – nicht möglich

Lamellendächer					Wintergarten-Markisen						Sonnensegel		
L50	L60	L70	L60 Free	L70 Free	W10	W20	W9	W19	W7	D3	S40	S50	S70
4500	4500	4500	4500	4500	6500	6500	6000	6000	6000	4000	9000	9000	9000
6000	6000	6000	6000	6000	6000	6000	6000	6000	4500	5000	4500	6500	6500
–	–	–	–	–	–	–	–	–	–	–	–	–	–
Freistehend oder Wandanbindung			integrierte oder aufgesetzte Montage		innen	außen	innen	außen	außen	außen	Freistehend oder Wandanbindung		
–	–	–	–	–	secudrive®	secudrive®	Gegenzug	Gegenzug	Gegenzug	Gegenzug	–	–	–
drehbar	drehbar	drehbar und verfahrbar	drehbar	drehbar und verfahrbar	–	–	–	–	–	–	–	–	–
WMS Funkmotor	WMS Funkmotor	WMS Funkmotor	WMS Funkmotor	WMS Funkmotor	Motor, WMS Funkmotor	Motor, WMS Funkmotor	Motor, WMS Funkmotor	Motor, WMS Funkmotor	Motor	Motor, WMS Funkmotor	Kurbel	Motor mit WMS Zwischenstecker	
–	–	–	–	–	●	●	●	●	●	●	●	●	●
–	–	–	–	–	○	○	○	○	○	○	○	○	○
–	–	–	–	–	○	○	○	○	○	○	–	–	–
–	–	–	–	–	○	○	○	○	–	○	–	–	–
–	–	–	–	–	–	–	–	–	–	–	–	–	–
Farben gem. WAREMA Farbwelt			Farben gem. WAREMA Farbwelt		Farben gem. WAREMA Farbwelt						Farben gem. WAREMA Farbwelt		
–	–	–	–	–	–	–	–	–	–	–	–	–	–
–	–	–	–	–	–	○	–	–	–	–	–	–	–
–	–	–	–	–	–	–	–	–	–	–	–	–	–
–	–	–	–	–	○	–	○	–	–	–	–	–	–
–	–	–	–	–	–	–	–	–	–	–	–	–	–
–	–	–	–	–	–	–	–	–	–	–	–	–	–
–	–	–	–	–	○	–	–	–	–	–	–	–	–
–	–	–	–	–	○	–	–	–	–	–	–	–	–
–	–	–	–	–	–	–	–	–	–	–	–	–	–
–	–	–	–	–	–	–	–	–	–	–	–	–	–
Rundum Beleuchtung, integrierte Beleuchtung in den Lamellen, Beleuchtung am Pfosten, indirekte RGB-Beleuchtung, GranTex mit easyZIP-Führung, Schiebeelemente aus Holz, Glas oder Aluminium	indirekte RGB-Beleuchtung, senkrechte Verschattung durch integrierte Markisen mit easyZIP-Führung, senkrechten Elementen aus Glas, Holz oder Aluminium, Steckdose zusätzlicher oder eingetragener Pfosten		Integrierte LED-Beleuchtung, indirekte RGB-Beleuchtung, Design Heizstrahler		WMS Komfort-Steuerung, eckige Blendenform	eckige Blendenform	–	WMS Wetterstation	WMS Wetterstation	WMS Wetterstation	Höhenverstellung, Wandkonsolen Pfosten in Edelstahl	WMS Wetterstation Höhenverstellung, Wandkonsolen, Pfosten in Edelstahl	
○	○	○	○	○	○	○	○	○	○	○	○	○	○

* stoffabhängig, Flächenbegrenzungen möglich ● serienmäßig ○ optional – nicht möglich

Noch mehr Outdoor Living Produkte

Perfekte Vielfalt



Mit Produkten von WAREMA können Sie jetzt Ihren persönlichen Outdoor Living Traum verwirklichen. Sie bieten optimalen Sonnenschutz und Witterungsbeständigkeit. Intelligente Steuerungen garantieren noch mehr Komfort.

Dank namhafter Hersteller können wir Ihnen eine noch größere Vielfalt an Lösungen für Ihren Lebensraum im Freien bieten. Attraktive Sonnenschirme von CARAVITA setzen stilvolle Akzente auf Ihrer Freifläche. In Kombination mit den funktionalen und ästhetischen Terrassenüberdachungen von Solarlux bieten unsere Climara-Markisen Komfort in Vollendung.



Terrassenüberdachungen

Eine Vielzahl an formschönen Terrassenüberdachungen bietet unser Partner Solarlux. Die Kombination mit einer Climara Markise von WAREMA lässt keine Wünsche offen. Entdecken Sie die Möglichkeiten und genießen Sie Ihren Wohnraum im Freien.



Sonnenschirme

Sonnenschirme von CARAVITA schaffen ein ganz besonderes Ambiente im Garten, auf Terrasse oder Balkon. Die stabile Konstruktion bietet einen verlässlichen Schattenspender an heißen Sommertagen. LED Beleuchtung und Heizstrahler sorgen auch am Abend und im Spätsommer für echte Wohlfühl-Atmosphäre. Erleben Sie das exklusive CARAVITA Ambiente www.caravita.de



Starre Sonnensegel

Mit den exklusiven Produkten von CARAVITA bieten wir Ihnen eine noch größere Auswahl an Lösungen für Ihren Lebensraum im Freien. Die starren Sonnensegel schaffen ein ganz besonderes Ambiente im Garten, auf Terrasse oder Balkon. Egal ob freistehend oder am Haus angebracht, sie eignen sich hervorragend für fast alle Einsatzorte und sind sowohl als Standardgröße wie auch als Maßanfertigung lieferbar. Erleben Sie das exklusive CARAVITA Ambiente auf www.caravita.de



Smart Home

Die Zukunft erleben



Einfach mal die Füße hochlegen und sich um nichts kümmern müssen? Mit Smart Home werden diese Träume wahr. Dank innovativer Technik lassen sich beispielsweise Sonnenschutz, Licht, Heizung und Haushaltsgeräte intelligent vernetzen und bequem per Smartphone oder ganz automatisch steuern – für ein richtiges Wohlfühl-Zuhause.

Mit den WAREMA Steuerungssystemen setzen Sie immer auf die perfekte Smart Home Lösung – egal ob durch einfaches Nachrüsten, bei der Renovierung oder im Neubau.

Finden Sie die ideale Lösung - made in Germany - auch für Ihr Projekt: www.warema.de/smarthome



Druckfehler, Änderungen, Abweichungen von den technischen Angaben und Produktdarstellung sind aufgrund der baulichen Gegebenheiten im Einzelfall möglich.

Lösungen für ein smartes Zuhause



Mehr Komfort

Ganz einfach bis zu 1.000 Handgriffe pro Jahr sparen? Kein Problem, denn Sonnenschutz, Heizung, Licht und Co. steuern sich automatisch. Die Sonnenautomatik fährt die Rollläden bei Sonnenschein im Sommer tief und verhindert so ein Aufheizen der Räume.



Mehr Sicherheit

Schützen was einem am Herzen liegt: die Familie, das Zuhause aber auch die persönlichen Daten. Eine clevere Anwesenheitssimulation schreckt Einbrecher ab und sorgt damit für Sicherheit in den eigenen vier Wänden.



Mehr Effizienz

Heizung, Licht und Sonnenschutz steuern sich selbst nach Umgebungseinflüssen und sparen dadurch bares Geld und schonen zudem noch die Umwelt. Die Beleuchtung schaltet sich ab, wenn keiner Zuhause ist.



Mehr Bedienfreude

Das ganze Zuhause im Griff. Egal ob Handsender, Wandsender oder App - die intuitive Bedienung macht es für Jedermann möglich. Mit dem Sprachassistent hören Markise, Außenjalousien und Co. auf Ihr Kommando.



Premium Service

Ihr Rundum-Sorglos-Paket



Unsere WAREMA Sonnenschutzlösungen garantieren Ihnen höchste Produktqualität sowie ein Maximum an Sicherheit und Komfort. Damit Sie vor, während und auch nach dem Kauf immer bestens unterstützt werden, bieten wir Ihnen zahlreiche WAREMA Services – von persönlicher Beratung durch Ihren Sonnenschutz-Fachpartner bis hin zu regelmäßigen Informationen rund um Neubau, Renovierung, Garten und die aktuellen Sonnenschutzrends. Mehr dazu finden Sie auch unter: www.warema.de/service.



Persönliche Beratung

Um Ihnen eine persönliche Beratung und somit die beste Lösung zu garantieren, vertreiben wir unsere hochwertigen Sonnenschutzsysteme ausschließlich über regionale Sonnenschutz Fachpartner. Finden Sie den kompetenten WAREMA Partner in Ihrer Nähe über unsere Fachhändler-Suche und vereinbaren Sie bequem einen Beratungstermin unter: www.warema.de/termin.

5 Jahre
HERSTELLER
GARANTIE*

5 Jahre Herstellergarantie

Gehen Sie mit der einzigartigen und kostenfreien WAREMA Garantie für alle Outdoor Living Produkte auf Nummer Sicher. Profitieren Sie im Garantiefall nicht nur von einer schnellen Reparatur, sondern vermeiden Sie auch ungeplante Zusatzkosten. Einfach online registrieren unter: www.warema.de/garantie



News zu Sonnenschutz-Trends

Ob Spannendes zu Garten- und Einrichtungstrends oder interessante Tipps rund ums Sonnenlicht für Wohn und Lebensräume: Mit dem WAREMA Newsletter bleiben Sie auch nach dem Produktkauf immer auf dem Laufenden. Melden Sie sich am besten gleich kostenlos an unter: www.warema.de/newsletter.



Praktische Reinigungsprodukte

Ihr Sonnenschutz ist im täglichen Einsatz stetig verschiedenen Wettereinflüssen und Verschmutzungen ausgesetzt – dies macht eine regelmäßige Reinigung erforderlich. Nutzen Sie unsere WAREMA Reinigungsprodukte und verlängern Sie damit die Lebensdauer Ihres Sonnenschutzes. Praktische Pflegetipps sowie die passenden Hilfsmittel finden Sie unter: www.warema.de/reinigung



Premium Service

Digitale Tools

Praktische Planungshilfen



Ein Hausbau bzw. eine Modernisierung ist ein echtes Großprojekt. Umso wichtiger ist es daher, gleich von Beginn an den Überblick zu behalten, sich umfassend zu informieren und dann in Ruhe die richtigen Entscheidungen zu treffen. Unsere umfangreichen digitalen Planungstools und hilfreichen Tipps rund um das Thema Neubau und Modernisierung helfen Ihnen bei der Realisierung Ihres Eigenheims und erleichtern Ihnen die Auswahl des optimalen Sonnenschutzkonzepts inkl. dem passenden Smart Home System – perfekt auf Ihre Bedürfnisse und Wünsche abgestimmt.



WAREMA Designer

Visualisieren Sie Ihr gewünschtes Sonnenschutzprodukt mittels der Augmented Reality App an Ihrem Eigenheim. Erleben Sie live, wie Ihr Outdoor Living Produkt an Ihrem Haus wirkt. Sie bestimmen via Konfigurator die Größe, Gestell- bzw. Tuchfarbe, Motorisierung und viele weitere Extras. Die kostenfreie AR-App ist erhältlich für iOS und Android.



WAREMA Kollektionsberater

Welcher Stoff? Welches Dessin? Welche Farbe? Lassen Sie sich von unserer Vielfalt unter www.warema.de/kollektion inspirieren und gestalten Sie Ihr Sonnenschutzprodukt nach Ihren Wünschen!



WAREMA Konfigurator

Mit dem WAREMA Konfigurator können Sie sich Ihre gewünschten Sonnenschutzprodukte ganz nach Ihren Vorstellungen zusammenstellen und realitätsnah in 3D konfigurieren. Entdecken Sie unsere Lösungen unter www.warema.de/konfigurator - egal ob über Ihren Laptop oder Ihr Smartphone.

SonnenLichtManagement – Weil die Sonne sich nicht beherrschen lässt.



Wir bei WAREMA beschäftigen uns leidenschaftlich gern mit Sonnenlicht. Wir wollen, dass jeder zuhause und an seinem Arbeitsplatz seine Lieblingsatmosphäre aus Licht und Wärme genießen kann. Dafür entwickeln wir das komplette Sortiment an Sonnenschutzprodukten für innen und außen sowie moderne Steuerungssysteme und innovative Technologien, die genau das ermöglichen.

Dabei liegt uns neben dem Komfort vor allem die Nachhaltigkeit am Herzen. Denn durch die intelligente Steuerung des Sonnenschutzes lässt sich der Energieverbrauch für Heizung und Kunstlicht deutlich senken. Wie die individuellen Anforderungen auch aussehen, wir bieten für alle das passende Paket aus einer Hand.



Eine intelligente Lösung für jeden Anspruch



Home Comfort

Eine individuelle Atmosphäre zum Wohlfühlen macht das Leben angenehmer. WAREMA Außenjalousien, Rollläden und Fenster-Markisen sorgen für die passende Lichtstimmung im Raum und lassen die Hitze draußen.



Interior Design

Sonnenlicht ist gesund – wenn es richtig dosiert und gelenkt wird. Dies gewährleisten die innenliegenden Sonnenschutzlösungen von WAREMA, die ideal an ihren jeweiligen Einsatzzweck angepasst sind.



Outdoor Living

Mit Markisen, Sonnensegeln oder Lamellendächern lassen sich Freiflächen nutzen und der Wohnraum nach draußen vergrößern. So wird die Terrasse, der Wintergarten oder die grüne Oase zum WohnfühZimmer.

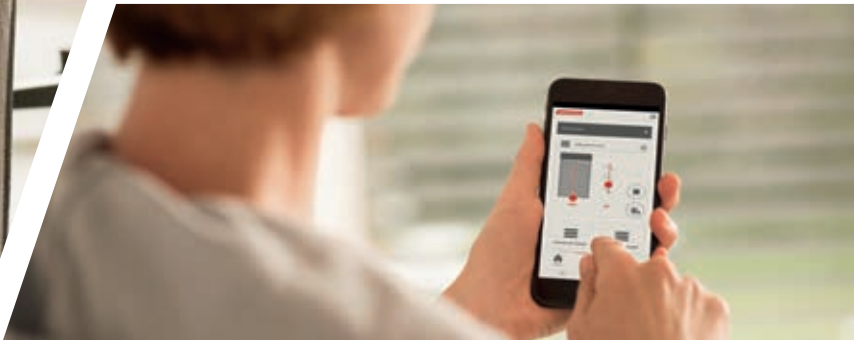

Smart Home

Wie angenehm, wenn sich Wohlfühlen per Fingertipp regeln lässt. Intelligente Steuerungssysteme übernehmen die Bedienung sogar nahezu komplett, ganz automatisch und energieeffizient. Das Leben kann so einfach sein mit WAREMA!

Der Service macht den Unterschied

Um bestes Design und höchste Qualität sicherzustellen, entwickeln und fertigen wir in Deutschland und legen auf optimale Produktionsbedingungen Wert. Getrieben wird unser Perfektionsanspruch von unserer Begeisterung für Technik und unserer Liebe für Details. Ebenso wichtig sind uns Beratung und Service. Ob vor, während oder nach dem Kauf - unser gebündeltes Expertenwissen, ein engmaschiges Kundendienstnetz sowie umfangreiche Verkaufs- und Planungsunterstützung garantieren die beste, individuelle Lösung.

Entdecken Sie SonnenLichtManagement!

In unseren weiteren Broschüren erfahren Sie noch mehr zu Lösungen und Produkt-Highlights von WAREMA. Einfach herunterladen oder anfordern unter www.warema.de/prospekte.



Beratungsbroschüre
Home Comfort



Beratungsbroschüre
Steuerungssysteme

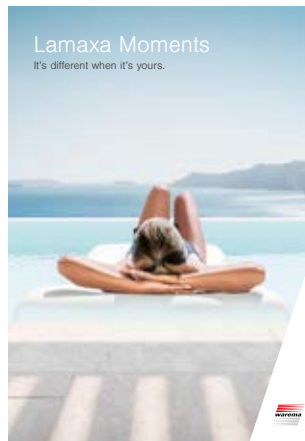

Beratungsbroschüre
Lamaxa Moments



Kollektions Magazin

Für weitere Informationen wenden Sie sich bitte an Ihren WAREMA Fachhändler oder vereinbaren Sie direkt einen Termin: www.warema.de/termin



Premium Service

WAREMA ist für Sie da. Entdecken Sie unser umfangreiches Service Angebot unter www.warema.de/service

WAREMA Renkhoff SE

Hans-Wilhelm-Renkhoff-Straße 2 • 97828 Marktheidenfeld • Deutschland
www.warema.de

Treffen Sie uns hier:

