

Sitaleicht. Produktübersicht.

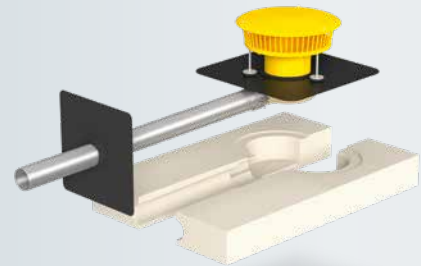

leicht entwässern.

Sitaleicht.
**Wenn es einfach
 leicht ist, das
 beste Produkt
 zu finden.**

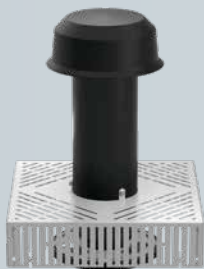
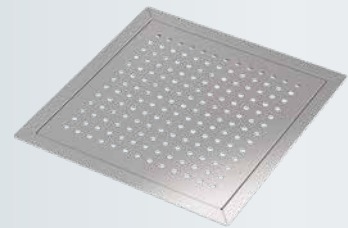
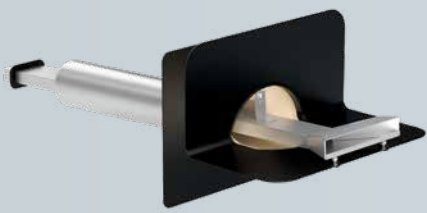

1 Produkte

04 Das Sita Sortiment in der Übersicht

06 Freispiegelentwässerung

07 Produktdetails
 11 Kombinationsmöglichkeiten



12 Druckströmungsentwässerung

13 Produktdetails
 17 Kombinationsmöglichkeiten



18 Notentwässerung

19 Produktdetails
 29 Kombinationsmöglichkeiten



30 Attikaentwässerung

31 Produktdetails
 37 Kombinationsmöglichkeiten

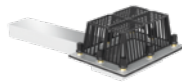

38 Kaskade

39 Produktdetails
 43 SitaKaskade. Das praktische Bauteil-System



44 Balkon- und Terrassenentwässerung

45 Produktdetails
 53 Kombinationsmöglichkeiten



54 Drainage

55 Produktdetails
 67 Kombinationsmöglichkeiten



68 Gründach und Retention

69 Produktdetails
 73 Kombinationsmöglichkeiten



74 Sanierung

75 Produktdetails
 79 Kombinationsmöglichkeiten



80 Lüftung und Rohrdurchführung

81 Produktdetails
 85 Kombinationsmöglichkeiten



86 Brandschutz

87 Produktdetails
 97 Kombinationsmöglichkeiten



98 SitaPipe

99 Produktdetails SitaPipe Edelstahl
 100 Kombinationsmöglichkeiten
 101 Produktdetails SitaPipe PP
 102 Kombinationsmöglichkeiten



104 Anschlussmanschetten

106 Sita ist ausgezeichnet

107 Sita Berechnungsservice

2 Sitaleicht

108 Sita Ansprechpartner

Ziemlich gut aufgestellt: mit dem Sita Sortiment.

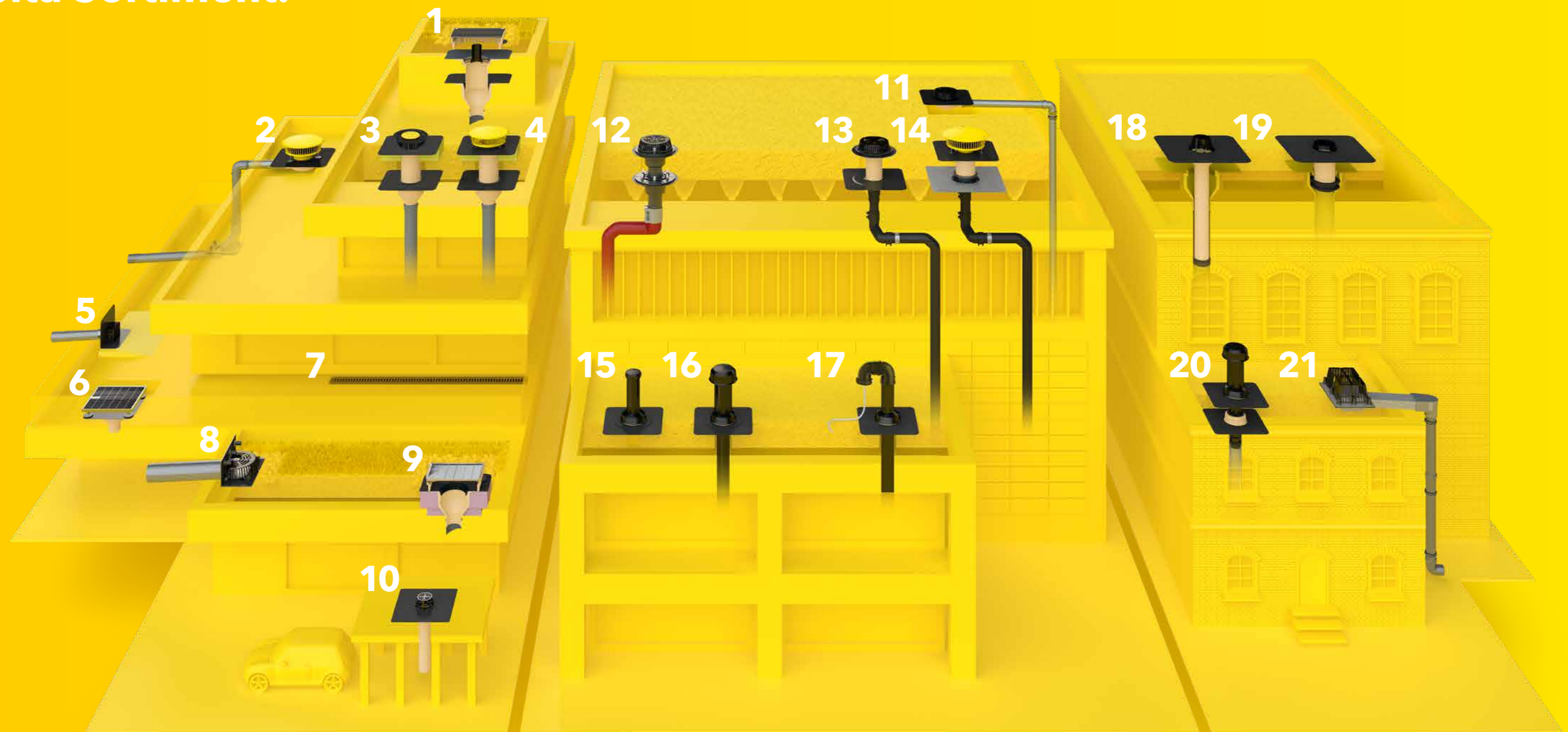

- 1 SitaRetention Gründachscht mit SitaRetention Fix
- 2 SitaKaskade Inside mit SitaDSS Indra Notentwässerungsset und SitaPipe Edelstahl Rohrsystem
- 3 SitaStandard mit SitaStandard Aufstockelement und Dämmkörper Aufstockelement
- 4 SitaStandard mit SitaStandard Aufstockelement, Dämmkörper Aufstockelement und SitaMore Anstaeuelement

- 5 SitaEasy
- 6 SitaDrain® Terra mit SitaCompact
- 7 SitaDrain® Kastenrinne mit Stegrost
- 8 SitaRondo
- 9 SitaGreen Gründachscht mit SitaTrendy und SitaTrendy Dämmkörper Gully

- 10 SitaCarport
- 11 SitaDSS Indra Hauptentwässerungsset
- 12 SitaDSS Multi mit SitaDSS Multi Aufstockelement
- 13 SitaDSS Profi mit SitaDSS Profi Aufstockelement
- 14 SitaDSS Fireguard® mit Anstaeuelement

- 15 SitaVent Revision
- 16 SitaVent Systemlüfter mit SitaVent Kondensabweiser
- 17 SitaVent Rohrdurchführung
- 18 SitaSani® Sanierung in das bestehende Rohrsystem
- 19 SitaSani® Sanierung in den bestehenden Dachgully

- 20 SitaVent Sanierungslüfter mit SitaVent Grundplatte
- 21 SitaTurbo mit Anstau-Losflansch

F

wie Freispiegel-entwässerung:

Ihr Dach braucht Entwässerung!

Regenwasser belastet Dächer stark - und stellt Abdichtung und Statik auf die Probe. Die Freispiegelentwässerung ist die gängigste Art der Dachentwässerung bei Flachdächern. Sie wird durch klare Bemessungsregeln bestimmt. Die notwendige Anzahl an Dachgullys wird anhand der Größe der Dachfläche festgelegt. An jedem Dachgully ist in der Regel eine eigene Falleitung angeschlossen - damit Regenmengen immer zuverlässig abgeleitet werden können.

SitaStandard



Eigenschaften

Ideal für nahezu jede Einbausituation ist der Klassiker von Sita: der SitaStandard. Dank dem aus wärmedämmendem Polyurethan-Integral-Hartschaum gefertigten Dachgullykörper ist er druckbelastbar und resistent gegen übliche Umwelteinflüsse. Der SitaStandard zeichnet sich durch einen großen Einlauftopf und der damit verbundenen hohen Abflussmenge aus.

- + Höchste Abflussmenge
- + Bis zur Nennweite DN 200
- + Robuste Bauweise
- + Mit Wunschanschlussmanschette oder Klebeflansch
- + Überbrückung aller Dämmstoffstärken von 60 mm bis 520 mm

Einbaubeispiel

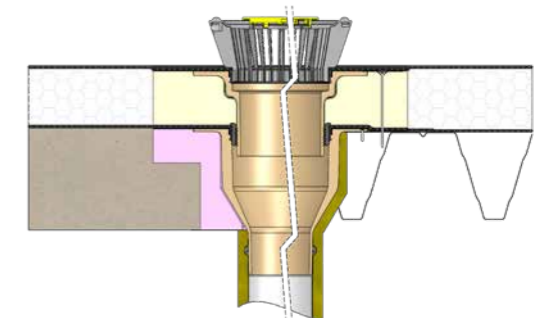

Zubehör



Qualitätsnachweise



SitaStandard	DN	OD*	Artikelnummer
	70	75	10 02 xx
	100	110	10 04 xx
	125	125	10 06 xx
	150	160	10 08 xx
	200	200	10 10 xx
	70/100	75/110	10 30 xx
	70	75	10 14 xx
	100	110	10 16 xx
	125**	125	10 18 xx

SitaStandard	Dämmstoffstärke (mm)	Artikelnummer
	60 - 160	10 25 xx
	60 - 220	10 26 xx
	60 - 520	10 50 xx

*OD = Außendurchmesser

**Mit Übergang von DN 100 auf DN 125.

Wichtig! Bitte geben Sie bei Ihrer Bestellung die Anschlussmanschette (xx) mit an (s. Seite 104). 07

SitaTrendy



Eigenschaften

Der SitaTrendy zeichnet sich durch seine kompakte Bauweise und hohe Abflussmenge aus. Der flexible Dachgully ist mit Wunschanschlussmanschetten oder Klebeflansch erhältlich und kompatibel mit der Produktfamilie SitaTrendy Schraubflansch.

- + Kompakte Bauweise
- + Abflussmenge deutlich über den Anforderungen der DIN EN 1253-2
- + Auch mit eingeschäumtem Heizelement verfügbar
- + Mit Wunschanschlussmanschette oder Klebeflansch
- + Kompatibel zum SitaTrendy Schraubflansch

Einbaubeispiel

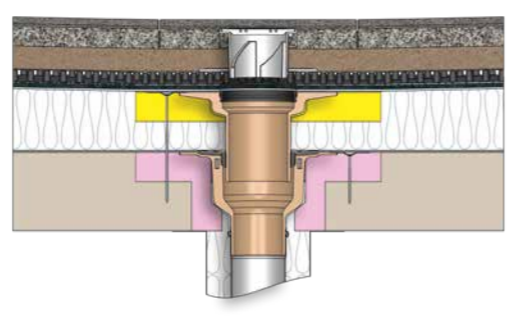

Zubehör



Qualitätsnachweise



SitaTrendy	DN	OD*	Artikelnummer
senkrecht, optional beheizt	70	75	15 02 xx
	90	90	15 01 xx
	100	110	15 04 xx
	125	125	15 06 xx
abgewinkelt, optional beheizt	70	75	15 14 xx
	100	110	15 16 xx
	125**	125	15 18 xx

SitaTrendy	Dämmstoffstärke (mm)	Artikelnummer
Aufstockelement	60-150	15 25 xx
	60-220	15 26 xx
	60-320	15 27 xx

*OD = Außendurchmesser
 08 **Mit Übergang von DN 100 auf DN 125.

Wichtig! Bitte geben Sie bei Ihrer Bestellung die Anschlussmanschette (xx) mit an (s. Seite 104).

SitaTrendy Schraubflansch



Eigenschaften

Der SitaTrendy Schraubflansch zeichnet sich durch seine kompakte Bauweise und hohe Abflussmenge aus. Der flexible Dachgully ist noch dazu kompatibel mit der Produktfamilie SitaTrendy.

- + Kompakte Bauweise
- + Abflussmenge deutlich über den Anforderungen der DIN EN 1253-2
- + Auch mit eingeschäumtem Heizelement verfügbar
- + Kompatibel zum SitaTrendy

Einbaubeispiel

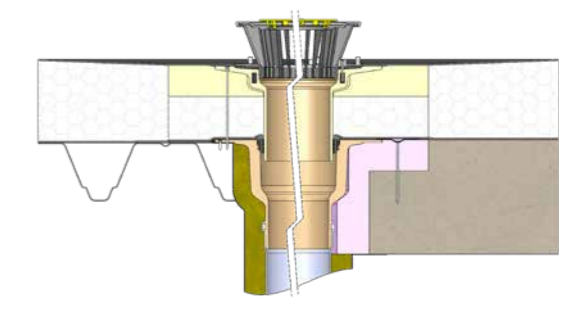

Zubehör



Qualitätsnachweise



SitaTrendy Schraubflansch	DN	OD*	Artikelnummer
senkrecht, optional beheizt	70	75	15 02 99
	90	90	15 01 99
	100	110	15 04 99
	125	125	15 06 99
abgewinkelt, optional beheizt	70	75	15 14 99
	100	110	15 16 99
	125**	125	15 18 99

SitaTrendy Schraubflansch	Dämmstoffstärke (mm)	Artikelnummer
Aufstockelement	60-150	15 25 99
	60-220	15 26 99
	60-320	15 27 99

*OD = Außendurchmesser
 09 **Mit Übergang von DN 100 auf DN 125.

Sitaleicht. Freispiegelentwässerung.



So leicht ist Kombinieren.

Zubehör	Produktserie							
	SitaStandard senkrecht	SitaStandard Stufengully	SitaStandard abgewinkelt	SitaTrendy senkrecht	SitaTrendy abgewinkelt	SitaTrendy Schraubflansch senkrecht	SitaTrendy Schraubflansch abgewinkelt	
SitaMore Rohrman- schetten- heizung	<input type="checkbox"/>	<input type="checkbox"/>	<input type="checkbox"/>	<input type="checkbox"/>	<input type="checkbox"/>	<input type="checkbox"/>	<input type="checkbox"/>	
SitaMore Verstärkungs- blech für Stahl- trapezblechdächer	<input type="checkbox"/>	<input type="checkbox"/>	<input type="checkbox"/>	<input type="checkbox"/>	<input type="checkbox"/>	<input type="checkbox"/>	<input type="checkbox"/>	
SitaMore Kiesfang Allround	<input type="checkbox"/>	<input type="checkbox"/>	<input type="checkbox"/>	<input type="checkbox"/>	<input type="checkbox"/>	<input type="checkbox"/>	<input type="checkbox"/>	
SitaMore Terrassenbausatz für genutzte Dächer	<input type="checkbox"/>	<input type="checkbox"/>	<input type="checkbox"/>	<input type="checkbox"/>	<input type="checkbox"/>	<input type="checkbox"/>	<input type="checkbox"/>	
SitaMore Dampfsperplatte flex	<input type="checkbox"/>	<input type="checkbox"/>	<input type="checkbox"/>	<input type="checkbox"/>	<input type="checkbox"/>	<input type="checkbox"/>	<input type="checkbox"/>	
SitaAttika Fassaden- Abdeckplatte	<input type="checkbox"/>	<input type="checkbox"/>	<input type="checkbox"/>	<input type="checkbox"/>	<input type="checkbox"/>	<input type="checkbox"/>	<input type="checkbox"/>	
SitaMore Dichtmanschette für WDVS	<input type="checkbox"/>	<input type="checkbox"/>	<input type="checkbox"/>	<input type="checkbox"/>	<input type="checkbox"/>	<input type="checkbox"/>	<input type="checkbox"/>	

Den SitaMulti finden Sie in der Kategorie Brandschutz

DSS

wie Druckströmungs-entwässerung:

Entwässern mit starker Leistung!

Sie haben besonders große Dachflächen auf industriell genutzten, freitragenden Hallen? Und dazu großen Platzbedarf im Inneren? Dann ist die Druckströmungsentwässerung für Sie das ideale System. Beim Einbau werden weniger Grundleitungen benötigt - damit sind so gut wie keine Erdarbeiten notwendig. Die Entwässerung verläuft komplett innenliegend, die Anzahl der Fallleitungen minimiert sich - und spart so insgesamt Platz.

SitaDSS Profi



SitaDSS Profi



SitaDSS Profi ohne Airstop





SitaDSS Profi Aufstockelement

Eigenschaften

Diese Serie wurde von Spezialisten für Spezialisten entwickelt. Neben einer hohen Abflussmenge zeichnet die SitaDSS Profi Serie besonders geringe Druckverluste und ihre einfachen Verarbeitungsmöglichkeiten aus. Wenige Bauteile und Handgriffe auf der Baustelle genügen, um ein perfekt funktionierendes Druckströmungsentwässerungselement zu montieren. Der Druckströmungsgully ist mit einer Wunschanschlussmanschette erhältlich.

- + Zum direkten Anschluss an PE-Rohrleitungen und das SitaPipe Edelstahl Rohrsystem
- + Hohe Abflussmenge
- + Einfache Montage durch wenige Einzelteile
- + Universell einsetzbar
- + Mit Wunschanschlussmanschette

SitaDSS Profi	DN	OD*	Artikelnummer
	56	56	14 02 xx
	70	75	14 04 xx
	56	56	14 32 xx**
	70	75	14 34 xx**

SitaDSS Profi	Dämmstoffstärke (mm)	Artikelnummer
	60-150	14 25 xx
	60-220	14 26 xx
	60-320	14 27 xx

Einbaubeispiel

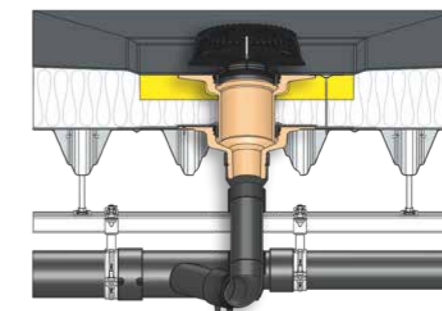

Zubehör



SitaDSS Profi Anstaeuelement

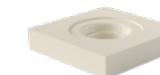

SitaDSS Profi Dämmkörper Aufstockelement



SitaMore Übergangsverbinder-Set

Qualitätsnachweise



*OD = Außendurchmesser

**Nur in Verbindung mit dem SitaDSS Profi Anstaeuelement einzusetzen.

Wichtig! Bitte geben Sie bei Ihrer Bestellung die Anschlussmanschette (xx) mit an (s. Seite 104).

SitaDSS Profi Schraubflansch

DS



Eigenschaften

Diese Serie wurde von Spezialisten für Spezialisten entwickelt. Neben einer hohen Abflussmenge zeichnet die SitaDSS Profi Schraubflansch Serie besonders geringe Druckverluste und ihre einfachen Verarbeitungsmöglichkeiten aus. Wenige Bauteile und Handgriffe auf der Baustelle genügen, um ein perfekt funktionierendes Druckströmungsentwässerungselement zu montieren. Der Druckströmungsgully ist mit der bewährten flexiblen Schraubflansch-Verbindung erhältlich.

- + Zum direkten Anschluss an PE-Rohrleitungen
- + Hohe Abflussmenge
- + Einfache Montage durch wenige Einzelteile
- + Universell einsetzbar
- + Mit Schraubflansch-Konstruktion

SitaDSS Profi Schraubflansch	DN	OD*	Artikelnummer
	56	56	14 02 99
	70	75	14 04 99
	56	56	14 32 99**
	70	75	14 34 99**

SitaDSS Profi Aufstockelement	Dämmstoffstärke (mm)	Artikelnummer
	60-150	14 25 99
	60-220	14 26 99
	60-320	14 27 99

Einbaubeispiel

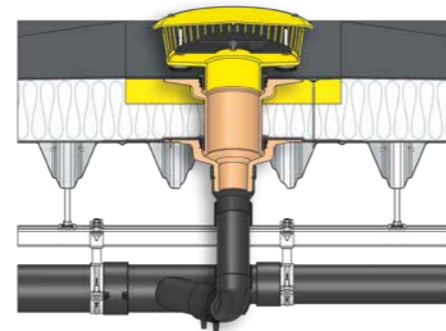

Zubehör



Qualitätsnachweise



SitaDSS Ravana

DS



Eigenschaften

Der nach EN 1253-2:2013 zertifizierte Rinnengully SitaDSS Ravana passt auch ohne Umbau in 200 mm schmale Rinnen. Mit einer Schraubflansch-Konstruktion zum Einklemmen von Bitumen-, Kunststoff-, Kautschukbahnen oder Metallrinnen bietet er Ihnen so maximale Flexibilität bei Anwendung und Einbau. Mit dem SitaDSS Ravana Aufstockelement ist ebenso ein zweiteiliger Aufbau möglich.

- + Für schmale Dachflächen oder Rinnen
- + Zur Haupt- und Notentwässerung
- + Breite nur 195 mm
- + Nicht brennbar

SitaDSS Ravana	DN	OD*	Artikelnummer
	50	50	28 00 99

SitaDSS Ravana Aufstockelement	Dämmstoffstärke (mm)	Artikelnummer
	50-160	28 25 99

SitaDSS Ravana Anstaulement	Anstauhöhe (mm)	Artikelnummer
	30-150	28 90 01

Einbaubeispiel

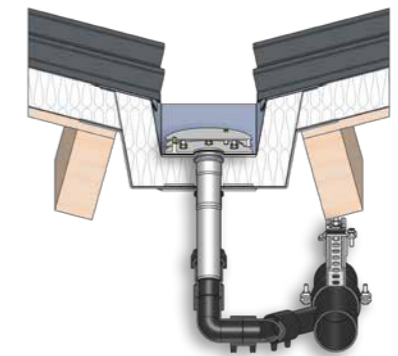

Qualitätsnachweise



SitaDSS Ravana Plus



SitaDSS Ravana Plus
für Flüssigkunststoff-
Abdichtungen

Eigenschaften

Der für Flüssigkunststoff-Abdichtungen entwickelte Rinnengully SitaDSS Ravana Plus passt auch ohne Umbau in 200mm schmale Rinnen. Das bedeutet maximale Flexibilität bei Anwendung und Einbau.

- + Für schmale Rinnen
- + Für die Abdichtung mit Flüssigkunststoff
- + An die Rinnengeometrie anpassbarer Klebeflansch
- + Mit vorgebohrten Löchern zur direkten Befestigung am Untergrund

Einbaubeispiel

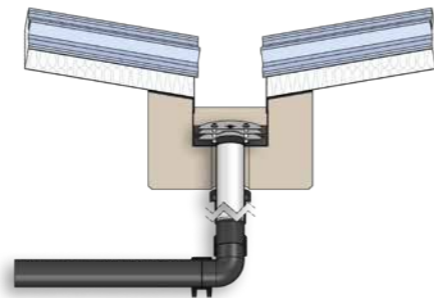



















Qualitätsnachweise

SitaDSS Ravana Plus	DN	OD*	Artikelnummer
 für Flüssig- kunststoff- Abdichtungen	70	75	28 10 99



So leicht ist Kombinieren.

Zubehör	Produktserie					
	SitaDSS Profi	SitaDSS Profi ohne Airstop	SitaDSS Profi Schraubflansch	SitaDSS Profi Schraubflansch ohne Airstop	SitaDSS Ravana	SitaDSS Ravana Plus
						
SitaMore Rohrmanschetten- heizung 						
SitaMore Verstärkungsblech für Stahltrapez- profildächer 						

+ Den SitaDSS Multi finden Sie in der Kategorie Brandschutz

N

wie Notentwässerung:

Das Wasser muss vom Dach!

Sie brauchen eine Notentwässerung, um bei Starkregenereignissen Wasser vom Dach zu bekommen. Die Hauptentwässerung kann diese großen Mengen nicht schnell genug bewältigen. Mit dem Klimawandel ist die Zunahme von Starkregenereignissen zu erwarten. Regen wiegt schwer. Um Menschen, Gebäude und Sachwerte sicher zu schützen, gelten verbindliche Regelwerke, bei denen die Regenentwässerungsanlage als Ganzes gesehen wird.

SitaTurbo

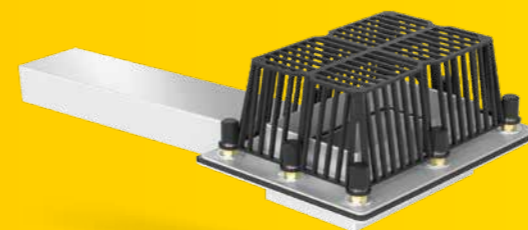

 SitaTurbo mit Anstau-Losflansch

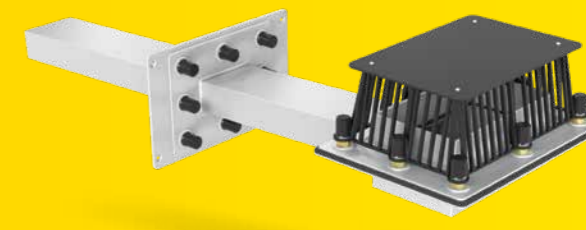

 SitaTurbo Umkehrdach

Eigenschaften SitaTurbo mit Anstau-Losflansch

Der SitaTurbo mit Anstau-Losflansch ist etwas ganz Besonderes. Eingebaut in die Dachfläche führt dieser robuste und extrem flache Dachgully anfallendes Wasser durch die Attika nach außen ab. Die geringe Schwächung der Wärmedämmung und das außenliegende Rohrleitungssystem minimieren Wärmebrücken.

- + Besonders große Abflussmenge
- + Zur Notentwässerung
- + Extrem flache Konstruktion
- + Schraubflansch-Konstruktion

SitaTurbo mit Anstau-Losflansch	Rohr 600 mm*	Artikelnummer
	25 mm Anstau	18 63 99
	35 mm Anstau	18 65 99
	45 mm Anstau	18 67 99
	55 mm Anstau	18 69 99
	Rohr 1000 mm*	Artikelnummer
	25 mm Anstau	18 64 99
	35 mm Anstau	18 66 99
	45 mm Anstau	18 68 99
	55 mm Anstau	18 70 99
	Rohr 2000 mm*	Artikelnummer
	25 mm Anstau	18 72 99
	35 mm Anstau	18 73 99
45 mm Anstau	18 76 99	
55 mm Anstau	18 77 99	

Eigenschaften SitaTurbo Umkehrdach

Der SitaTurbo Umkehrdach ist speziell für die Notentwässerung von Umkehrdächern entwickelt worden. Die Abdichtungsbahn wird mit der Schraubflansch-Konstruktion am Rechteckrohr wasserdicht verbunden. Das wasserableitende Vlies wird in der Schraubflansch-Verbindung des Einlauftopfes eingeklemmt und minimiert einen Wassereintritt in die Dämmebene.

- + Besonders große Abflussmenge
- + Zur Notentwässerung bei Umkehrdächern
- + Passender XPS-Dämmkörper erhältlich
- + Schraubflansch-Konstruktion

SitaTurbo Umkehrdach	Rohrlänge	Artikelnummer
	auf Anfrage	18 59 99

Qualitätsnachweise



*Andere Rohrlängen auf Anfrage erhältlich.

SitaTurbo Max

SitaTurbo Max mit Anstaurung

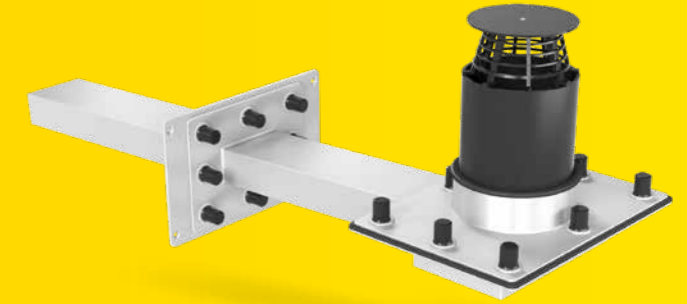
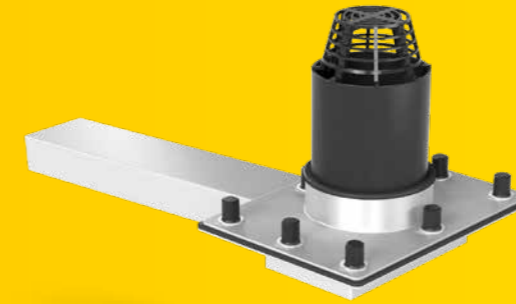
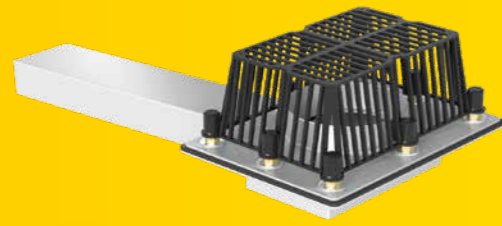

 SitaTurbo Max mit Anstau-Losflansch

 SitaTurbo Max Umkehrdach

 SitaTurbo Max mit Anstaurung

 SitaTurbo Max Umkehrdach mit Anstaurung

Eigenschaften SitaTurbo Max mit Anstau-Losflansch

Der SitaTurbo ist etwas ganz Besonderes. Eingebaut in die Dachfläche führt dieser robuste und extrem flache Dachgully anfallendes Wasser durch die Attika nach außen ab. Die geringe Schwächung der Wärmedämmung minimiert Wärmebrücken. Während der Basis-Turbo bei der verrohrten Entwässerung punktet, brilliert der SitaTurbo Max im Speier-Einsatz durch seinen strömungsgünstigen runden Einlauf.

- + Bis zu 65% größere Abflussmenge als der SitaTurbo
- + Zur Notentwässerung
- + Extrem flache Konstruktion
- + Schraubflansch-Konstruktion

SitaTurbo Max mit Anstau-Losflansch	Rohr 600 mm*	Artikelnummer
	10 mm Anstau	18 06 10 99
	25 mm Anstau	18 06 25 99
	35 mm Anstau	18 06 35 99
	45 mm Anstau	18 06 45 99
	55 mm Anstau	18 06 55 99
Rohr 1000 mm*	Artikelnummer	
	10 mm Anstau	18 10 10 99
	25 mm Anstau	18 10 25 99
	35 mm Anstau	18 10 35 99
	45 mm Anstau	18 10 45 99
	55 mm Anstau	18 10 55 99
Rohr 2000 mm*	Artikelnummer	
	10 mm Anstau	18 20 10 99
	25 mm Anstau	18 20 25 99
	35 mm Anstau	18 20 35 99
	45 mm Anstau	18 20 45 99
	55 mm Anstau	18 20 55 99

Eigenschaften SitaTurbo Max Umkehrdach

Der SitaTurbo Max Umkehrdach ist speziell für die Notentwässerung von Umkehrdächern entwickelt worden. Die Abdichtungsbahn wird mit der Schraubflansch-Konstruktion am Rechteckrohr wasserdicht verbunden. Das wasserableitende Vlies wird in der Schraubflansch-Verbindung des Einlauftopfes eingeklemmt und minimiert einen Wassereintritt in die Dämmebene.

- + Bis zu 65% größere Abflussmenge als der SitaTurbo
- + Zur Notentwässerung bei Umkehrdächern
- + Passender XPS-Dämmkörper erhältlich
- + Schraubflansch-Konstruktion

SitaTurbo Max Umkehrdach	Rohrlänge	Artikelnummer
	auf Anfrage	18 21 00 99

Qualitätsnachweise



Eigenschaften SitaTurbo Max mit Anstaurung

Der SitaTurbo ist etwas ganz Besonderes. Eingebaut in die Dachfläche führt dieser robuste und extrem flache Dachgully anfallendes Wasser durch die Attika nach außen ab. Die geringe Schwächung der Wärmedämmung minimiert Wärmebrücken. Während der Basis-Turbo bei der verrohrten Entwässerung punktet, brilliert der SitaTurbo Max im Speier-Einsatz durch seinen strömungsgünstigen runden Einlauf.

- + Bis zu 65% größere Abflussmenge als der SitaTurbo
- + Zur Notentwässerung
- + Extrem flache Konstruktion
- + Schraubflansch-Konstruktion

SitaTurbo Max mit Anstaurung	Rohr 600 mm*	Artikelnummer
	200 mm Anstau	18 06 65 99
Rohr 1000 mm*	Artikelnummer	
	200 mm Anstau	18 10 65 99
Rohr 2000 mm*	Artikelnummer	
	200 mm Anstau	18 20 65 99

Eigenschaften SitaTurbo Max Umkehrdach mit Anstaurung

Der SitaTurbo Max Umkehrdach mit Anstaurung ist speziell für die Notentwässerung von Gründach-Umkehrdächern entwickelt worden. Die Abdichtungsbahn wird mit der Schraubflansch-Konstruktion am Rechteckrohr wasserdicht verbunden. Das wasserableitende Vlies wird in der Schraubflansch-Verbindung des Einlauftopfes eingeklemmt und minimiert einen Wassereintritt in die Dämmebene. Der Anstaurung kann flexibel bauseits gekürzt werden.

- + Bis zu 65% größere Abflussmenge als der SitaTurbo
- + Zur Notentwässerung bei Umkehrdächern
- + Passender XPS-Dämmkörper erhältlich
- + Schraubflansch-Konstruktion

SitaTurbo Max Umkehrdach mit Anstaurung	Rohrlänge	Artikelnummer
	auf Anfrage	18 21 65 99

Qualitätsnachweise



SitaRondo

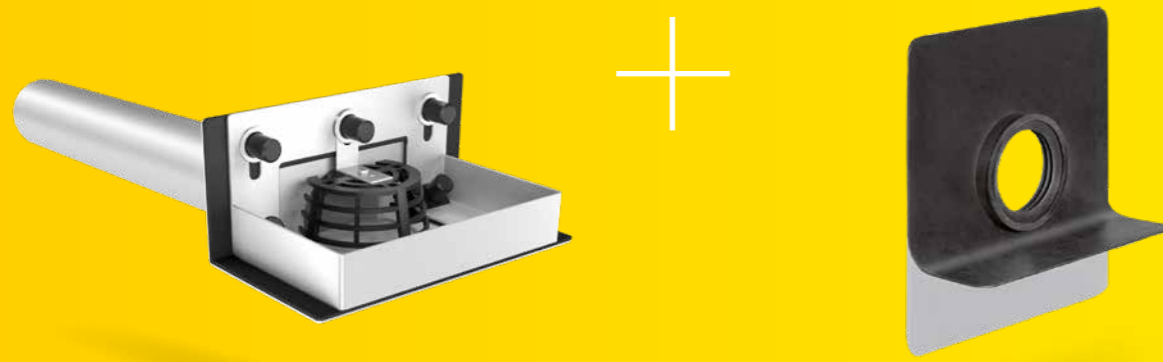

 **SitaRondo**
mit Anstau-Losflansch

 **SitaMore**
Dampfsperplatte flex

SitaSpy

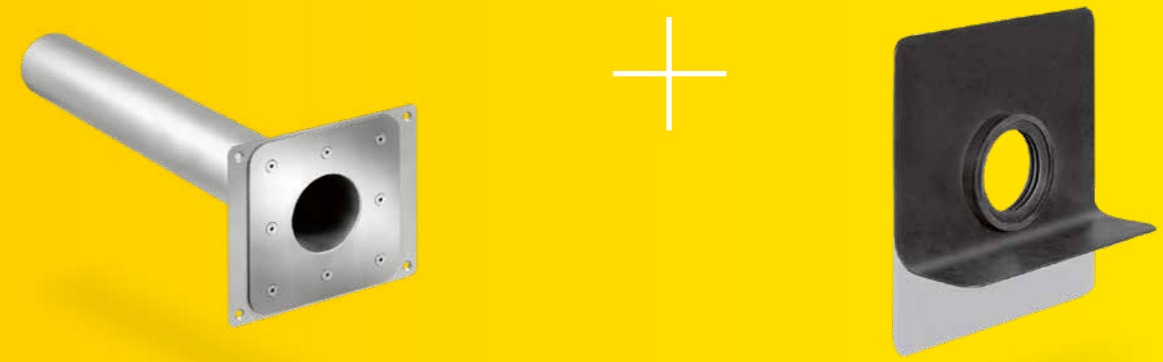

 **SitaSpy**

 **SitaMore**
Dampfsperplatte flex

Eigenschaften

Der SitaRondo mit Anstau-Losflansch eignet sich zur Notentwässerung durch die Attika, wenn die Entwässerung nicht durch innenliegende Fallrohre erfolgen soll. Die Schraubflansch-Konstruktion des SitaRondo garantiert eine flexible Anschlussmöglichkeit aller gängigen Dachbahnen.

- + Für die Notentwässerung
- + Sonderlängen ausführbar
- + Material: Edelstahl rostfrei
- + Direkter Anschluss an das SitaPipe Edelstahl Rohrsystem möglich
- + Einteiliger abgewinkelter Anstau-Losflansch

Einbaubeispiel

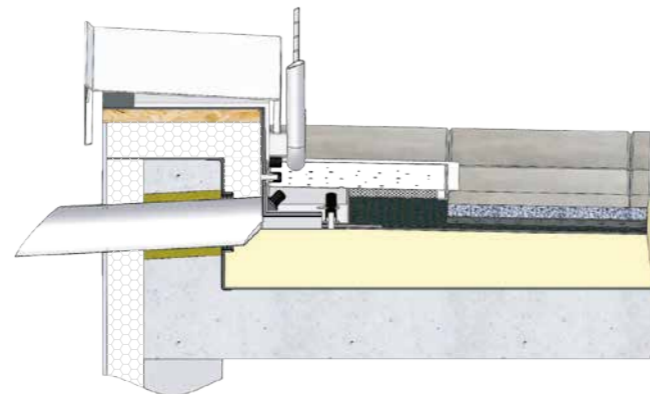

SitaRondo	DN	OD*	Losflanschhöhe (mm)	Artikelnummer
	50	50	35	18 20 11 99
	50	50	55	18 20 20 99
	50	50	100	18 20 30 99
	70	75	35	18 22 10 99
	70	75	55	18 22 20 99
	70	75	100	18 22 30 99
	100	110	35	18 24 10 99
	100	110	55	18 24 20 99
	100	110	100	18 24 30 99
	125	125	35	18 26 10 99
	125	125	55	18 26 20 99
	125	125	100	18 26 30 99

Eigenschaften

Zur Notentwässerung kleiner Dachflächen nach DIN 1986-100, wie z.B. Balkone, Loggien und Terrassen. Eine optisch ansprechende Schraubflansch-Konstruktion, ohne vorstehende Schrauben oder Gewindestifte, zeichnet den SitaSpy aus.

- + Für die Notentwässerung
- + Sonderlängen ausführbar
- + Material: Edelstahl rostfrei
- + Direkter Anschluss an das SitaPipe Edelstahl Rohrsystem

Einbaubeispiel

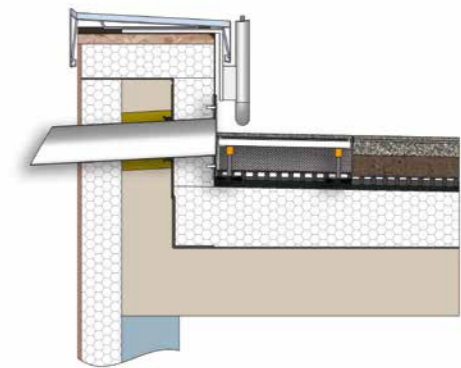

SitaSpy	DN	OD*	Artikelnummer
	50	50	18 41 99
	70	75	18 42 99
	100	110	18 44 99

SitaIndra / SitaDSS Indra

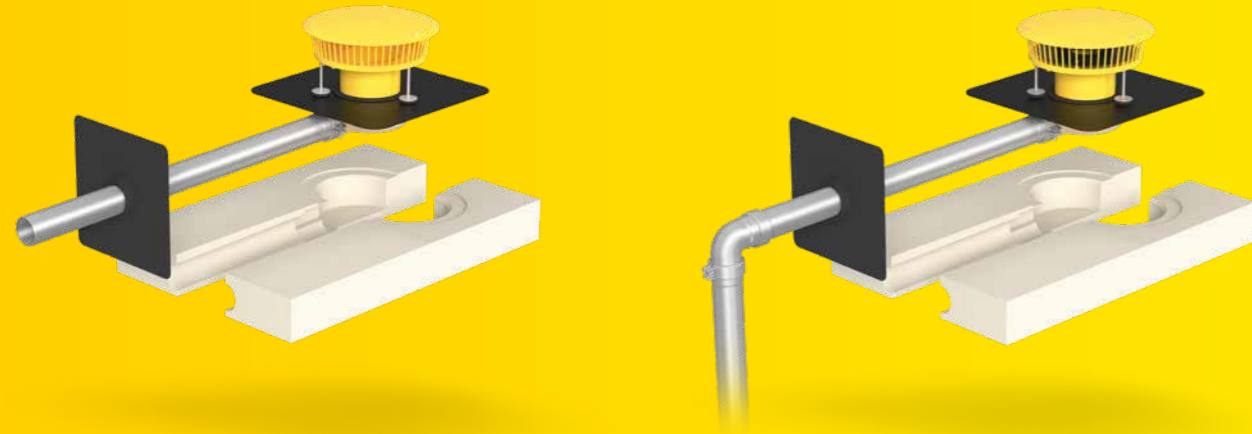

 **SitaIndra**
Notentwässerungsset

 **SitaDSS Indra**
Notentwässerungsset

SitaVasant Double



 **SitaVasant Double**

Eigenschaften

Ganz leicht, ganz flach und ganz schnell einzubauen! Mit diesen Vorteilen überzeugen der SitaIndra und SitaDSS Indra Verarbeiter und alle, die auf eine effektive Wärmedämmung Wert legen. Der Attikagully aus wärmegeädämmtem PUR kommt im Ganz-Komplett-Set inklusive Dämmkörper auf die Baustelle.

SitaIndra Notentwässerungsset

- + Als komplettes Set erhältlich: Kein zusätzlicher Beschaffungsaufwand
- + Sehr niedrige Einbauhöhe: Geringe Schwächung der Wärmedämmung
- + Anschluss ans SitaPipe Edelstahl Rohrsystem möglich
- + Stutzenneigung 1°

SitaIndra	DN	OD*	Setvariante	Artikelnummer
	70	75	mit Polyurethandämmkörper	10 74 xx
Notentwässerungsset	70	75	mit Mineralwolledämmkörper	10 84 xx

Qualitätsnachweise



SitaDSS Indra Notentwässerungsset

- + Die Druckströmungsentwässerung für kleine und große Flächen
- + Sicher in der Montage durch komplettes Set
- + Mit drei alternativen Fallrohrängen erhältlich
- + Mit dem SitaPipe Edelstahl Rohrsystem kombinierbar

SitaDSS Indra	DN	OD*	Setvariante mit Polyurethandämmkörper	Artikelnummer
	70	75	2,0m Falleitung	14 74 xx
	70	75	3,0m Falleitung	14 76 xx
	70	75	4,0m Falleitung	14 78 xx
	DN	OD*	Setvariante mit Mineralwolledämmkörper	Artikelnummer
Notentwässerungsset	70	75	2,0m Falleitung	14 84 xx
	70	75	3,0m Falleitung	14 86 xx
	70	75	4,0m Falleitung	14 88 xx

Eigenschaften

Ein Gully mit zwei gesonderten Einläufen, die autonom voneinander funktionieren, das ist das Besondere an dem SitaVasant Double. Hauptentwässerung und Notentwässerung sind hier in einem Gully vereint und erfordern auch nur eine Durchdringung in der Attika. Für den Fall, dass der Wasserpiegel auf dem Dach auf Notentwässerungsniveau steigt, wacht ein um 35 mm höhenversetzter Notentwässerungskanal, der auf eine frei überflutbare Fläche speit.

- + Zur kombinierten Haupt-/Notentwässerung
- + Als Set für den einfachen Einbau
- + In Kombination mit einem Übergangsstück für den Anschluss an das Fallrohr
- + Mit Wunschanschlussmanschette

SitaVasant Double	DN	OD*	Artikelnummer
	100	110	50 05 xx

Einbaubeispiel

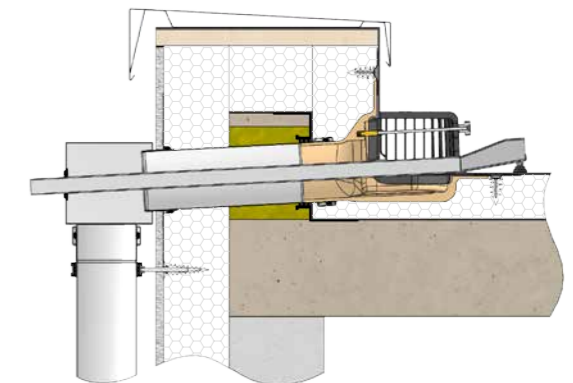

Zubehör



SitaVasant Double
Übergangsstück



SitaVasant Double
Kiesfang

Qualitätsnachweise



SitaEasy / SitaEasy Plus / SitaEasy Go



SitaDSS und SitaMore Anstaeuelement

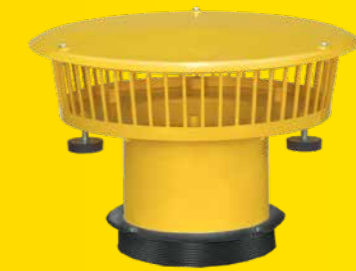
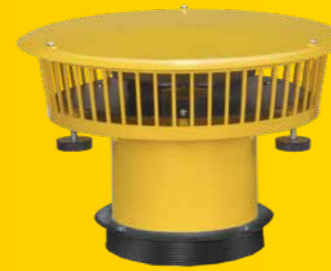

Eigenschaften

Der SitaEasy eignet sich zur Haupt- und Notentwässerung durch die Attika. Die fest eingeschäumte Wunschanschlussmanschette bietet dem Verarbeiter eine einfache, sichere und homogene Verbindung mit der Dachabdichtung.

Der SitaEasy Plus ist der kleine Attikagully der speziell für die Notentwässerung entwickelt wurde. Durch die fest eingeschäumte Wunschanschlussmanschette bietet er dem Verarbeiter eine einfache, sichere und homogene Verbindung mit der Dachabdichtung an der Attika.

Der SitaEasy Go bietet die perfekte Attikalösung für bitumen-abgedichtete Dachflächen wie zum Beispiel Balkone oder Terrassen. Mit seiner 45° Keilausbildung passt er sich perfekt an die Wärmedämmung an und stellt so ein direktes Aufschweißen von Bitumendachbahnen sicher.

- + Zur Notentwässerung
- + Mit fest eingeschäumter Wunschanschlussmanschette
- + Mit abgewinkeltem oder geradem Festflansch
- + Mit dem SitaPipe Edelstahl Rohrsystem kombinierbar
- + Mit flexibler Dampfsperplatte kombinierbar

Zubehör



SitaEasy Anstaeuelement



SitaEasy Kiesfang



SitaEasy Go Kiesfang

Einbaubeispiel

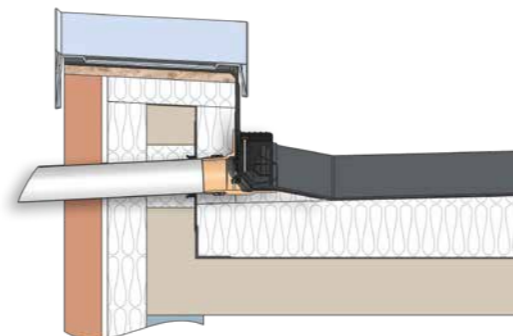

SitaEasy	DN	OD*	Artikelnummer
	50	50	18 30 xx
	70	75	18 32 xx
	100	110	18 34 xx

SitaEasy Plus	DN	OD*	Artikelnummer
	70	75	18 02 xx**
	100	110	18 04 xx
	125	125	18 06 xx
	150	160	18 08 xx

SitaEasy Go	DN	OD*	Artikelnummer
	70	75	18 36 00
	100	110	18 38 00

*OD = Außendurchmesser

**Außer Endnummer 03 (Firestone Quickseam SA Flashing) und 84 (Novoproof mit vollflächiger Fügung).

Wichtig! Bitte geben Sie bei Ihrer Bestellung die Anschlussmanschette (xx) mit an (s. Seite 104).

Eigenschaften

Die SitaDSS und SitaMore Anstaeuelemente in signalgelb vereinen viele Vorzüge. Zusammen mit den Sita Dachgullys fungiert das Anstaeuelement als leistungsfähiger Notentwässerer, der sowohl für die Freispiegel- als auch für die Druckströmungsentwässerung eingesetzt wird.

- + Zur Kombination mit Sita Dachgullys
- + Für die Freispiegel- und Druckströmungsentwässerung
- + Zur effektiven Notentwässerung
- + In der Höhe stufenlos einstellbar
- + Mit verschraubbarem, geschlossenem Deckel

Einbaubeispiel

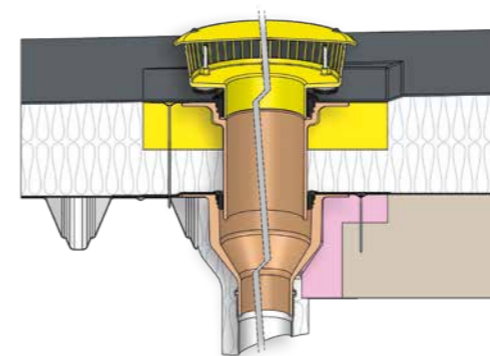

SitaDSS Anstaeuelement	Für Serie	Höhe der Einlaufkante von-bis (mm)	Artikelnummer
	SitaDSS Profi	25 - 105	14 90 01
		85 - 150	14 90 11
		135 - 200	14 90 12
	SitaDSS Multi	25 - 105	12 90 01
		85 - 150	12 90 11
		135 - 200	12 90 12
SitaDSS Indra Anstaeuelement	85 - 150	14 90 76	
	135 - 200	14 90 77	

SitaMore Anstaeuelement	Für Serie	Höhe der Einlaufkante von-bis (mm)	Artikelnummer
	SitaStandard / SitaMulti	25 - 105	10 90 01
		85 - 150	10 90 07
		135 - 200	10 90 08
	SitaTrendy / Sita Sani®	25 - 105	15 90 01
		85 - 150	15 90 07
		135 - 200	15 90 08
SitaIndra Anstaeuelement	85 - 150	10 90 76	
	135 - 200	10 90 77	

Qualitätsnachweise



SitaSteel Rechteckspeier

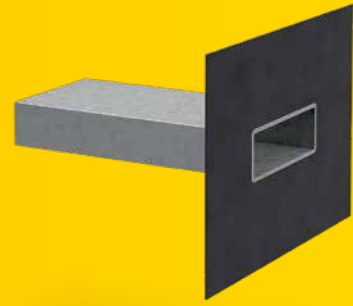

 SitaSteel Rechteckspeier

Eigenschaften

Die rechteckige Lösung für die Attikaentwässerung. Der SitaSteel Rechteckspeier aus nichtbrennbarem Edelstahl rostfrei ist ideal für die Notentwässerung oberhalb der Dämmebene. Mit den verschiedenen Querschnittsgrößen können unterschiedliche Anforderungen an die Abflussmenge realisiert werden.

Auch ohne Manschette, mit der Endnummer 90, für Flüssigkunststoff erhältlich.

- + Für die Notentwässerung
- + Anstauhöhe kann individuell gewählt werden
- + Mit 600 mm langem Stutzen

SitaSteel Rechteckspeier	Stutzenquerschnitt (mm x mm)	Artikelnummer
	150 x 50	30 10 10 00
	300 x 100	30 10 11 00
	500 x 100	30 10 12 00

Einbaubeispiel

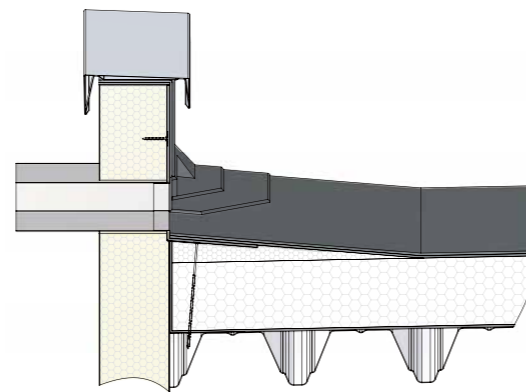

Zubehör







































SitaSteel Fassaden-Abdeckplatte



SitaSteel Dampfsperplatte

So leicht ist Kombinieren.

Zubehör	Produktserie									
	SitaTurbo/ SitaTurbo Max	SitaTurbo/ SitaTurbo Max Umkehr- dach	SitaRondo mit Anstau- Losflansch	SitaSpy	SitaIndra	SitaDSS Indra	SitaVasant Double	SitaEasy/ SitaEasy Go	SitaEasy Plus	SitaDSS/ SitaMore Anstau- element
										
SitaAttika Fassaden- Abdeckplatten										
SitaTurbo Dampfsperplatte flex										
SitaMore Dampfsperplatte flex										
SitaMore Dampfsperplatte Duoflex										
SitaMore Anstaurung										
SitaMore PE-Anschlussrohr										
SitaStandard										
SitaTrendy										
SitaMulti										
SitaDSS Profi										
SitaDSS Multi										

A

wie Attikaentwässerung:

Das Wasser außen vor lassen!

Bei der Attikaentwässerung fließt das Wasser schnell und direkt vom Dach - ob als verrohrtes System oder über Speier. Da die Entwässerung außenliegend erfolgt, heißt das auch: Das Wasser bleibt außen vor. Eine ideale Lösung für Gebäude, die keine innenliegende Entwässerung zulassen. Denn der Verbau der Anlage greift kaum in die bestehende Bausubstanz ein. Die Entwässerung durch die Attika ist zudem nachhaltig: Nach außen abgeleitet, können Niederschlagsmengen auch zu weiteren Zwecken genutzt werden.

SitaTurbo

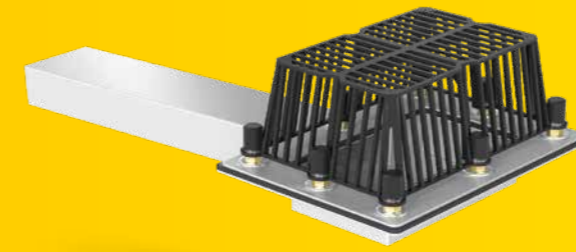

Eigenschaften

Der SitaTurbo ist etwas ganz Besonderes. Eingebaut in die Dachfläche führt dieser robuste und extrem flache Dachgully anfallendes Wasser durch die Attika nach außen ab. Die geringe Schwächung der Wärmedämmung und das außenliegende Rohrleitungssystem minimieren Wärmebrücken.

- + Besonders große Abflussmenge
- + Zur Haupt- und Notentwässerung
- + Extrem flache Konstruktion
- + Material: Edelstahl rostfrei
- + Schraubflansch-Konstruktion

Einbaubeispiel

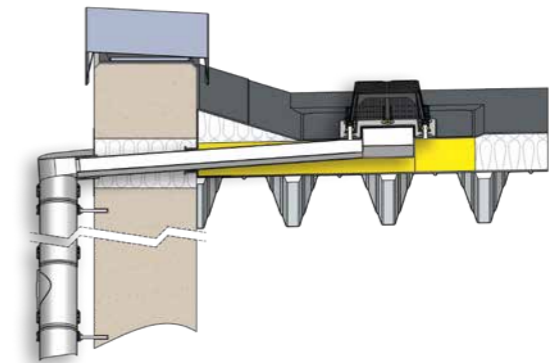

Zubehör



SitaTurbo
Abdeckplatte



SitaTurbo
Terrassenbausatz



SitaTurbo
Anschlussmanschette



SitaTurbo
Übergangsstücke

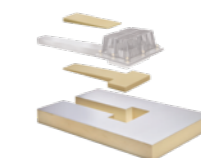

SitaTurbo
Dämmkörper

Qualitätsnachweise



SitaTurbo	Rohrlänge* (mm)	Artikelnummer
	600	18 60 99
	1000	18 62 99
	2000	18 71 99
	Querschnitt des Rohres: 120 x 60 mm	

*Andere Rohrlängen auf Anfrage erhältlich.

SitaRondo

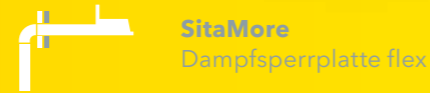
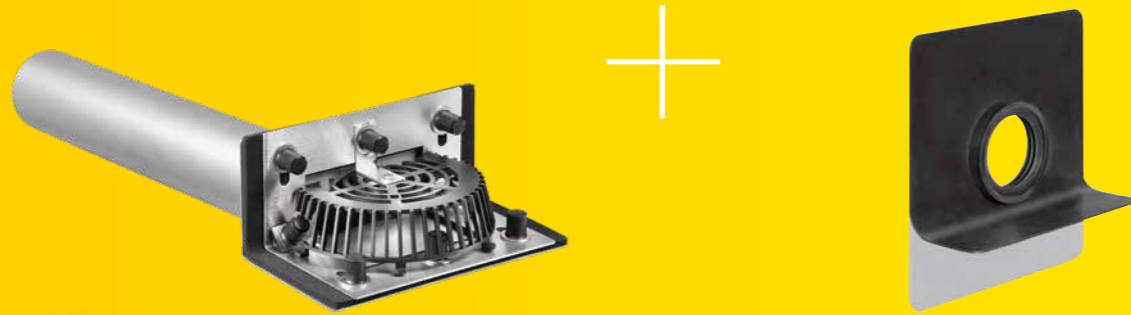

SitaIndra

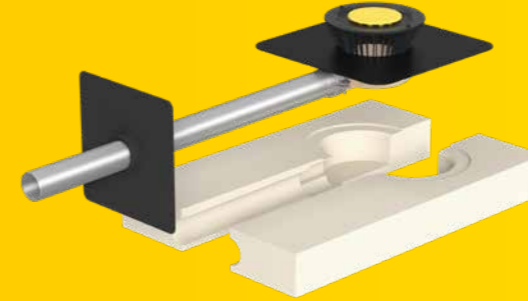



Eigenschaften

Der SitaRondo mit Rundrohr eignet sich zur Haupt- und Notentwässerung durch die Attika, wenn die Entwässerung nicht durch innenliegende Fallrohre erfolgen soll. Die Schraubflansch-Konstruktion des SitaRondo garantiert eine flexible Anschlussmöglichkeit aller gängigen Dachbahnen.

- + Für die Haupt- und Notentwässerung
- + Sonderlängen lieferbar
- + Material: Edelstahl rostfrei
- + Direkter Anschluss an das SitaPipe Edelstahl Rohrsystem möglich
- + Einteiliger abgewinkelter Losflansch

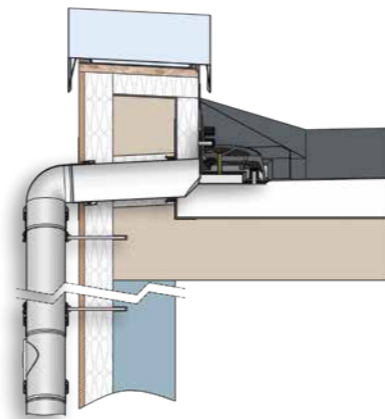
Einbaubeispiel



SitaRondo	DN	OD*	Artikelnummer
	50	50	18 20 99
	70	75	18 22 99
	100	110	18 24 99
	125	125	18 26 99

Eigenschaften

Ganz leicht, ganz flach und ganz schnell einzubauen! Mit diesen Vorteilen überzeugt der SitaIndra Verarbeiter und alle, die auf eine effektive Wärmedämmung Wert legen. Der Attikagully aus wärmegeädämmtem PUR kommt im Ganz-Komplett-Set inklusive Dämmkörper auf die Baustelle.

- + Als komplettes Set erhältlich: Kein zusätzlicher Beschaffungsaufwand
- + Sehr niedrige Einbauhöhe: Geringe Schwächung der Wärmedämmung
- + Anschluss ans SitaPipe Edelstahl Rohrsystem möglich
- + Stutzenneigung 1°

Einbaubeispiel

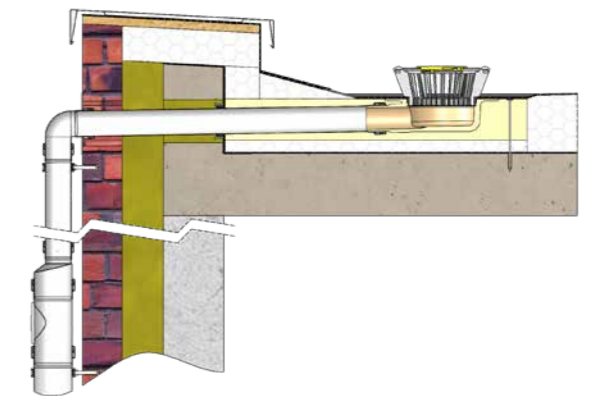

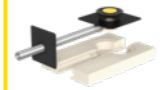
SitaIndra	DN	OD*	Setvariante	Artikelnummer
	70	75	mit Polyurethan-dämmkörper	10 73 xx
Hauptentwässerungsset	70	75	mit Mineralwolle-dämmkörper	10 83 xx

Zubehör



SitaMore Anstauring

Qualitätsnachweise



SitaDSS Indra

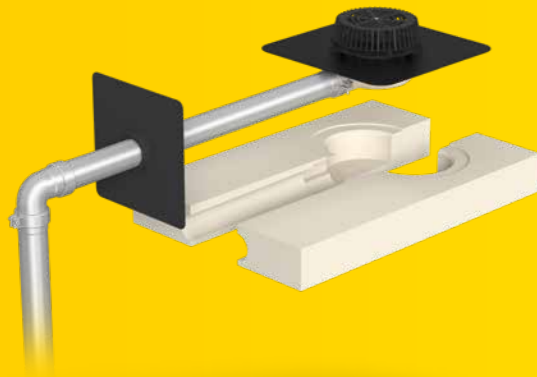

SitaVasant



Eigenschaften

Entdecken Sie die Druckströmungsentwässerung durch die Attika für kleine und große Dachflächen! Der SitaDSS Indra macht's möglich. Extrem flach fügt sich das nur 98 mm hohe Bauteil perfekt in die Wärmedämmung ein. Alles, was Sie für die schnelle Montage benötigen, kommt im Set - fix und einbaufertig im gelben Sita Karton. Wahlweise für die Haupt- bzw. Notentwässerung. Passende Edelstahlrohre inklusive. Und alles läuft!

Hauptentwässerung

- + Die Druckströmungsentwässerung für kleine und große Flächen
- + Sicher in der Montage durch komplettes Set
- + Besonders hohe Abflussmenge bis 17,0 l/s
- + Mit drei alternativen Fallrohrängen erhältlich
- + Mit dem SitaPipe Edelstahl Rohrsystem kombinierbar

SitaDSS Indra	DN	OD*	Setvariante mit Polyurethan-dämmkörper	Artikelnummer
	70	75	2,0m Falleitung	14 73 xx
	70	75	3,0m Falleitung	14 75 xx
	70	75	4,0m Falleitung	14 77 xx
	DN	OD*	Setvariante mit Mineralwolle-dämmkörper	Artikelnummer
Hauptentwässerungsset	70	75	2,0m Falleitung	14 83 xx
	70	75	3,0m Falleitung	14 85 xx
	70	75	4,0m Falleitung	14 87 xx

Qualitätsnachweise



Eigenschaften

Vorbei die Zeiten, in denen ein einfacher Speier zur Entwässerung an der Attika ausreichte. Heute ist oft auch dort Entwässerungspower gefragt. Der SitaVasant liefert sie. Mit seiner ultraflachen, nur 48 mm hohen Einlauftasse, greift er nur minimal in die Wärmedämmung ein. Für eine rasante Ablaufleistung sorgt ein vorgebauter Einlauftopf, der die Ablaufdynamik forciert.

- + Zur Hauptentwässerung geeignet
- + Als Set für den einfachen Einbau
- + Kann an das SitaPipe Edelstahl Rohrsystem angeschlossen werden
- + Mit Wunschanschlussmanschette

SitaVasant	DN	OD*	Artikelnummer
	100	110	50 04 xx

Einbaubeispiel

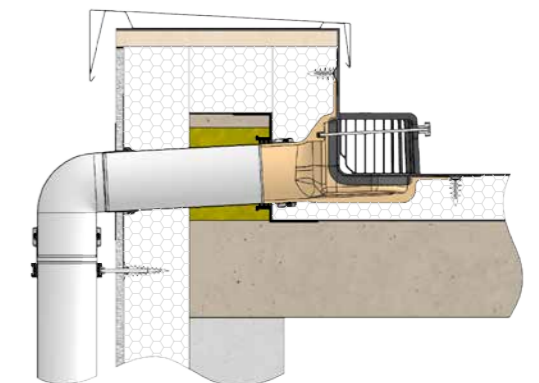

Zubehör



SitaVasant Kiesfang

Qualitätsnachweise



SitaEasy / SitaEasy Go



SitaEasy

SitaEasy Go

SitaMore Dampfperrplatte flex

Eigenschaften

Der SitaEasy eignet sich zur Haupt- und Notentwässerung durch die Attika. Die fest eingeschäumte Wunschanschlussmanschette bietet dem Verarbeiter eine einfache, sichere und homogene Verbindung mit der Dachabdichtung.

Der SitaEasy Go bietet die perfekte Attikalösung für bitumen-abgedichtete Dachflächen wie zum Beispiel Balkone oder Terrassen. Mit seiner 45° Keilbildung passt er sich perfekt an die Wärmedämmung an und stellt so ein direktes Aufschweißen von Bitumendachbahnen sicher.

- + Zur Haupt- und Notentwässerung
- + Mit fest eingeschäumter Wunschanschlussmanschette
- + Mit abgewinkeltem Festflansch
- + SitaPipe Edelstahl Rohr mit Sicherungsschelle aus Edelstahl rostfrei kombinierbar
- + Mit flexibler Dampfperrplatte kombinierbar

Einbaubeispiel

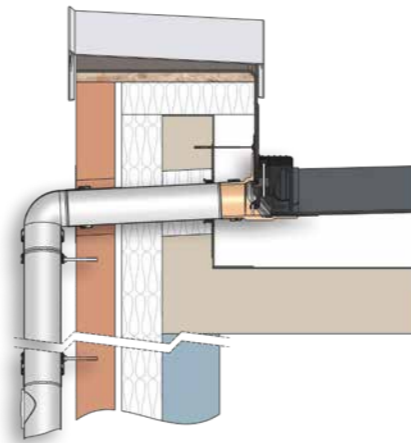

Zubehör



SitaEasy Kiesfang



SitaEasy Go Kiesfang

SitaEasy	DN	OD*	Artikelnummer
	50	50	18 30 xx
	70	75	18 32 xx
	100	110	18 34 xx

SitaEasy Go	DN	OD*	Artikelnummer
	70	75	18 36 00
	100	110	18 38 00

So leicht ist Kombinieren.

Zubehör	Produktserie					
	SitaTurbo	SitaRondo	SitaIndra	SitaDSS Indra	SitaVasant	SitaEasy/SitaEasy Go
	+ Hauptentwässerungsset					
SitaMore PE-Anschlussrohr						
SitaMore Dampfperrplatte flex						
SitaMore Dampfperrplatte Duoflex						
SitaAttika Fassaden-Abdeckplatten						
SitaMore Dichtmanschette für WDVS						

K

wie Kaskadenentwässerung:

Sita Kaskadenentwässerung ist normkonform.

Sie führt die Regenspende kontrolliert in einem geschlossenen System bis zum Übergabepunkt in die Kanalisation oder auf schadlos überflutbare Flächen. Somit bietet sie Planungssicherheit und schafft einen unkomplizierten Einbau durch die einfachen Bauteilsysteme. Durch die unsichtbare Rohrverlegung ermöglicht sie ästhetische Lösungen und individuelle Freiheiten z.B. bei der Gestaltung des Terrassenbelag-aufbaus.

SitaKaskade Inside



Eigenschaften

Wer bisher eine kaskadierende Entwässerung realisierte, bewegte sich oft in einer baurechtlichen Grauzone. Mit SitaKaskade Inside kommt endlich ein normkonformes Bauteilsystem für die Regenableitung über mehrere Ebenen, das auch optisch überzeugt. SitaKaskade Inside ist normkonform und bietet erstmals Rechtssicherheit. Bauteil-System: schneller, sicherer Einbau. Ästhetische Lösung für anspruchsvolle Architektur: Verrohrung unsichtbar, der Aufbau des Terrassenbelages kann individuell gestaltet werden.

- + Erstmals Rechtssicherheit - normkonform
- + Planungssicherheit und sicherer Einbau durch Bauteil-System
- + Unsichtbare Rohrverlegung
- + Alle Freiheiten bei der individuellen Gestaltung des Terrassenbelag-Aufbaus

Einbaubeispiel

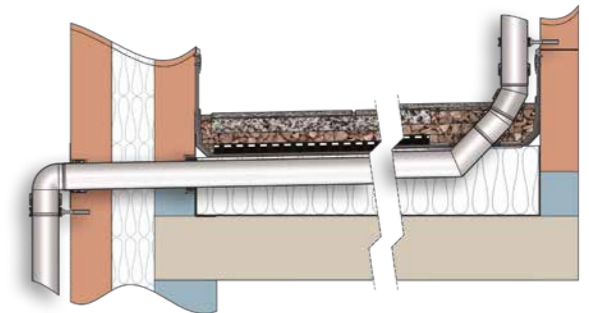

Zubehör



SitaAttika
Fassaden-Abdeckplatte



SitaMore
Dichtmanschette
für WDVS

SitaKaskade Inside	DN	OD*	Artikelnummer
	70	75	33 03 99

SitaKaskade Inside	DN	OD*	Artikelnummer
	70	75	33 02 99

SitaKaskade Flat

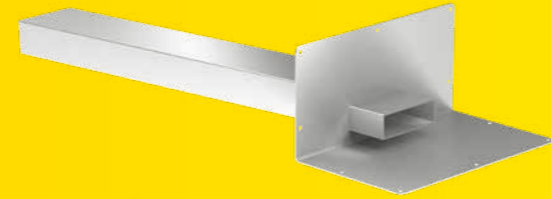
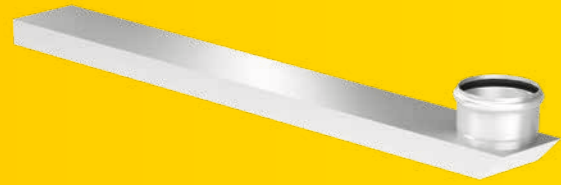

SitaKaskade Flat
Fallrohraufnahme





SitaKaskade Flat
Attikadurchführung

Eigenschaften

SitaKaskade Flat ist die Weiterentwicklung der SitaKaskade Inside. Nun ist auch oberhalb der Abdichtung eine zugfeste und druckdichte Kaskadenentwässerung im System möglich. Unterhalb des Plattenbelags mit nur einer Höhe von 40 mm und mit einer vertikalen Fallrohraufnahme und einer horizontalen Attikadurchführung ist eine weitere normkonforme Kaskadenentwässerung möglich.

- + Zur sicheren Kaskadenentwässerung unterhalb des Plattenbelags
- + Kompatibel mit dem SitaPipe Edelstahl Rohrsystem
- + Integrierte Muffe zum einfachen und zuverlässigen Anschluss des Fallrohres
- + Mit Klebeflansch für Flüssigkunststoff
- + Als Speier oder in Kombination mit den SitaTurbo Übergangsstücken

SitaKaskade Flat	DN	OD*	Länge (mm)	Artikelnummer
	70	75	1000	33 04 04
	70	75	2000	33 04 05
	100	110	1000	33 04 08
	100	110	2000	33 04 09

SitaKaskade Flat	Länge (mm)	Artikelnummer
	600	33 04 00

Einbaubeispiel

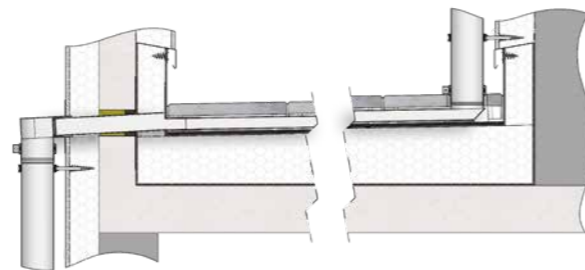

Zubehör



SitaKaskade Durchführung Fluid



SitaKaskade
Durchführung Fluid

Eigenschaften

Mit der SitaKaskade Durchführung Fluid wird ein Durchleiten von Rohren durch die Attika absolut einfach und sicher. Mit dem Klebeflansch für Flüssigkunststoffabdichtungen stehen alle Möglichkeiten für eine sichere Attika Durchführung offen. Abgelenkt lässt das Produkt eine Verlegung des Rohres direkt auf der Abdichtung zu und ermöglicht damit eine Ausführung als normkonforme Kaskadenentwässerung oberhalb der Abdichtungslage.

- + Zur sicheren Rohrdurchführung durch die Attika
- + Kompatibel mit dem SitaPipe Edelstahl Rohrsystem
- + Integrierte Muffe zum einfachen und zuverlässigen Anschluss
- + Mit Klebeflansch für Flüssigkunststoff

SitaKaskade Durchführung Fluid	DN	OD*	Artikelnummer
	70	75	18 15 99
	100	110	18 16 99

Einbaubeispiel

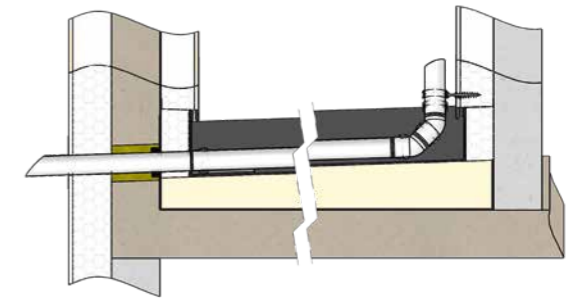

Zubehör



Sitaleicht. Kaskadenentwässerung.



SitaKaskade. Das praktische Bauteil-System:

Modul für Modul, Stufe für Stufe, perfekt geplant.

1

SitaGullys, z.B. SitaDSS Indra oder SitaEasy
Druckströmungssystem als Haupt- oder Notentwässerung, im Komplett-Set lieferbar.



DS



2

SitaKaskade Inside
Zur sicheren Weiterleitung von Regenwasser von höher gelegenen Dachflächen über die darunter liegenden Dachflächen.

K

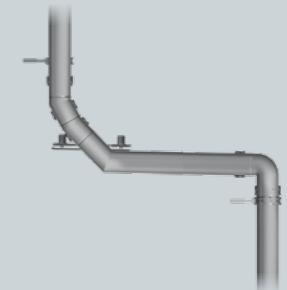

3

SitaPipe Edelstahl Rohrsystem
Zur Überbrückung von längeren horizontalen und vertikalen Fließwegen.

P



BT

wie Balkon- und Terrassenentwässerung:

Kein Platz für Regen - auch auf kleinsten Flächen!

Keine Sorge mehr, wenn ein Schauer aufzieht: Mit Lösungen von Sita für die Balkon- und Terrassenentwässerung sind Ihre Balkon- und Terrassenflächen vor Überflutungen und Rückstau geschützt - für wasserfreie Flächen und normkonformen Ablauf. Auch bei Starkregen hilft die geringe Einbautiefe mit einer hohen Abflussmenge. Darüber hinaus wird beim Einbau nur minimal in die bestehende Architektur eingegriffen.

SitaCompact

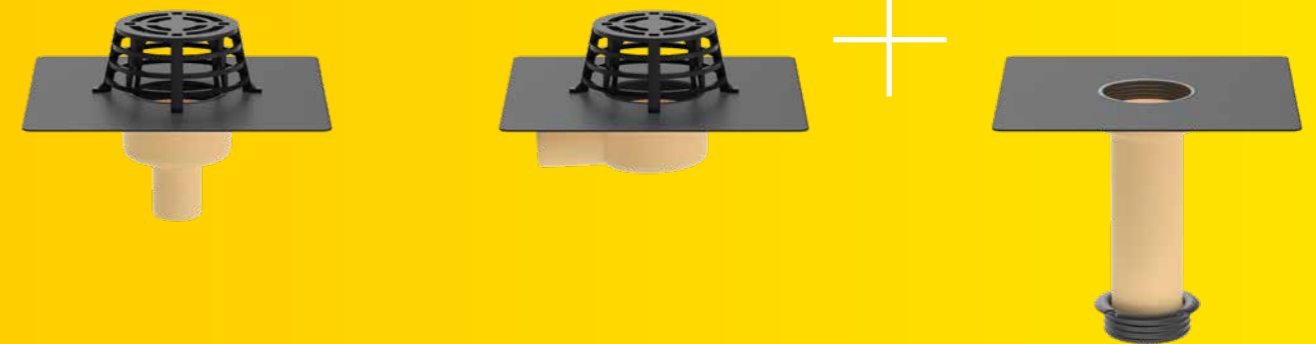

SitaCompact senkrecht



SitaCompact abgewinkelt



SitaCompact Aufstockelement

Eigenschaften

Auf kleinen Flachdächern, Terrassen, Balkonen sowie Garagen sind für eine reibungslose Entwässerung - wegen der oft beengten Einbauverhältnisse - kleine, aber dennoch besonders leistungsstarke Balkongully-Varianten gefragt. Speziell für diesen Einsatzbereich wurde die Balkongully-Serie SitaCompact konzipiert.

- + Kleiner Querschnitt - große Leistung
- + Zur Überbrückung von Dämpaketen ab 50 mm
- + Mit Wunschanschlussmanschette
- + Kompatibel mit dem SitaCompact Schraubflansch
- + Mit flexiblen Balkonaufsätzen

Einbaubeispiel

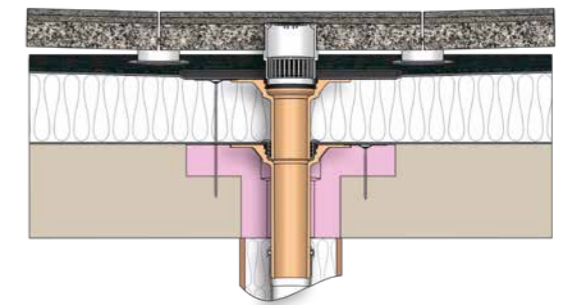

SitaCompact	DN	OD*	Artikelnummer
 senkrecht	50	50	19 00 xx
	70	75	19 02 xx
 abgewinkelt	50	50	19 12 xx
	70	75	19 14 xx

SitaCompact	Höhe (mm)	Artikelnummer
 Aufstockelement	50-220	19 26 xx

Zubehör



Qualitätsnachweise



*OD = Außendurchmesser

Wichtig! Bitte geben Sie bei Ihrer Bestellung die Anschlussmanschette (xx) mit an (s. Seite 104).

SitaCompact Schraubflansch



SitaCompact Fluid



BT

Eigenschaften

Auf kleinen Flachdächern, Terrassen, Balkonen sowie Garagen sind für eine reibungslose Entwässerung - wegen der oft beengten Einbauverhältnisse - kleine, aber dennoch besonders leistungsstarke Balkongully-Varianten gefragt. Speziell für diesen Einsatzbereich wurde die Balkongully-Serie SitaCompact Schraubflansch konzipiert.

- + Kleiner Querschnitt - große Leistung
- + Zur Überbrückung von Dämmpaketen ab 50 mm
- + Mit Schraubflansch
- + Kompatibel mit dem SitaCompact
- + Mit flexiblen Balkonaufsätzen

Einbaubeispiel

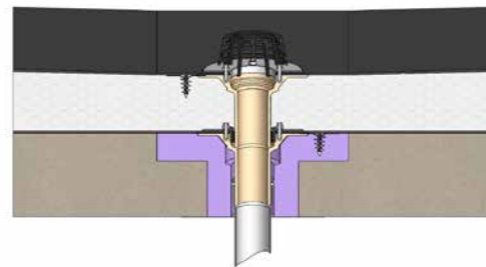

Zubehör



SitaCompact Schraubflansch	DN	OD*	Artikelnummer
	50	50	19 00 99
	70	75	19 02 99
	50	50	19 12 99
	70	75	19 14 99

SitaCompact Schraubflansch	Höhe (mm)	Artikelnummer
	50-220	19 26 99

Qualitätsnachweise



BT

Eigenschaften

Auf kleinen Flachdächern, Terrassen, Balkonen sowie Garagen sind für eine reibungslose Entwässerung - wegen der oft beengten Einbauverhältnisse - kleine, aber dennoch besonders leistungsstarke Balkongully-Varianten gefragt. Speziell für diesen Einsatzbereich wurde die Balkongully-Serie SitaCompact konzipiert.

- + Kleiner Querschnitt - große Leistung
- + Zur Überbrückung von Dämmpaketen ab 50 mm
- + Mit Klebeflansch
- + Mit flexiblem Zubehörprogramm

Einbaubeispiel

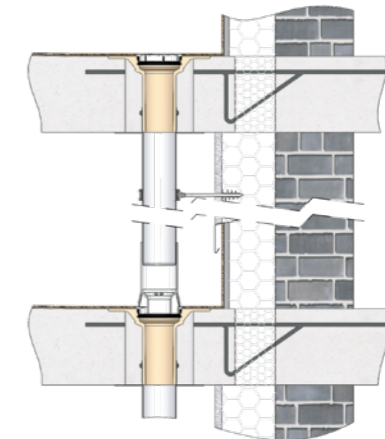

Zubehör



SitaCompact Fluid	DN	OD*	Artikelnummer
	50	50	19 00 90
	70	75	19 02 90
	50	50	19 12 90
	70	75	19 14 90

SitaCompact Fluid	Höhe (mm)	Artikelnummer
	50-220	19 26 90

Qualitätsnachweise



SitaCompact Near



SitaCarport



BT

Eigenschaften

Bei genutzten Dächern, speziell übereinanderliegenden Balkonen oder Terrassen, sind für eine reibungslose Entwässerung kleine, nah an die Fassade einzubauende Gullys gefragt. Besonders für diesen Einsatzbereich wurde die Serie SitaCompact Near entwickelt. Mit seinem schräg angeschnittenen PUR-Kragen spart der SitaCompact Near wertvolle Zentimeter. So können Gully und Fallrohr ganz nah an die Fassade platziert werden und eine maximale Nutzfläche bleibt erhalten.

- + Ideal für die Linienentwässerung bei übereinander liegenden Balkonen
- + Speziell für den nahen Einbau an der Fassade
- + Kleiner Querschnitt - große Leistung
- + Mit Kunststoff-Wunschanschlussmanschette
- + Mit flexiblem Zubehörprogramm

SitaCompact Near	DN	OD*	Artikelnummer
	70	75	19 05 xx

Einbaubeispiel

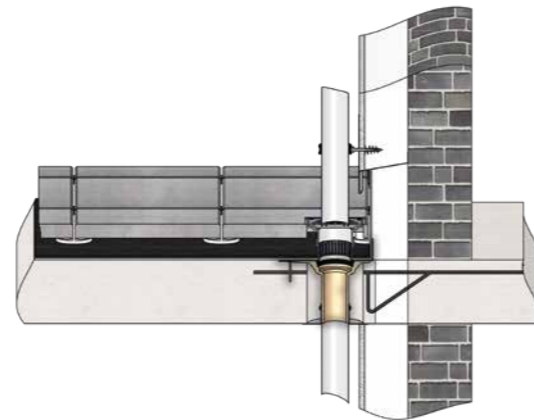

Zubehör

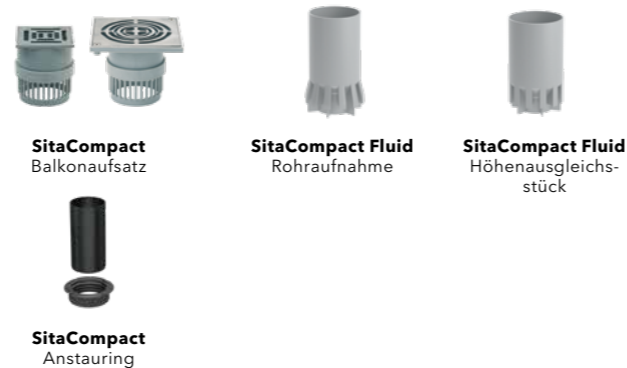

Qualitätsnachweise



BT

Eigenschaften

Will man einen Carport fachgerecht entwässern, kann die saubere Ansicht an der Unterseite zur Herausforderung werden. Der Einsatz eines auf die Einbaumöglichkeiten abgestimmten SitaCarport Gullys vereint sichere Regenentwässerung und repräsentative Optik.

- + Die perfekte Lösung für Carports
- + Mit Wunschanschlussmanschette
- + Mit Zink- oder Kupferverblendkappe erhältlich

SitaCarport + Verblendkappe	Anschluss	Artikelnummer
 Kupfer	für Regenfallrohre nach DIN EN 612, 6-teilig	29 29 xx
 Zink		29 28 xx

Einbaubeispiel

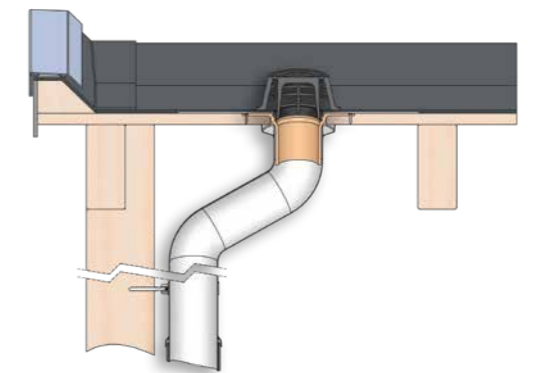

SitaConcrete



SitaMini

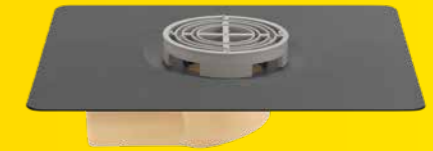

BT

Eigenschaften

Keine Kernbohrungen, kein zusätzlicher Zeitaufwand für die Montage. Der SitaConcrete Balkongully wird direkt im Werk oder auf der Baustelle in die Betonbodenplatte der Balkone eingegossen. Gefertigt aus Edelstahl rostfrei garantiert er Dauerhaftigkeit für die gesamte Lebensdauer.

- + TÜV-geprüftes Produkt
- + Verifizierte Abflussmengen
- + Zum direkten Einbetonieren
- + In fünf Höhen passend zur Betondicke erhältlich
- + Ein Bauteil, viele Zubehörteile verfügbar

SitaConcrete	Höhe (mm)	Artikelnummer
	140	34 02 14
	160	34 02 16
	180	34 02 18
	200	34 02 20
	220	34 02 22

Einbaubeispiel

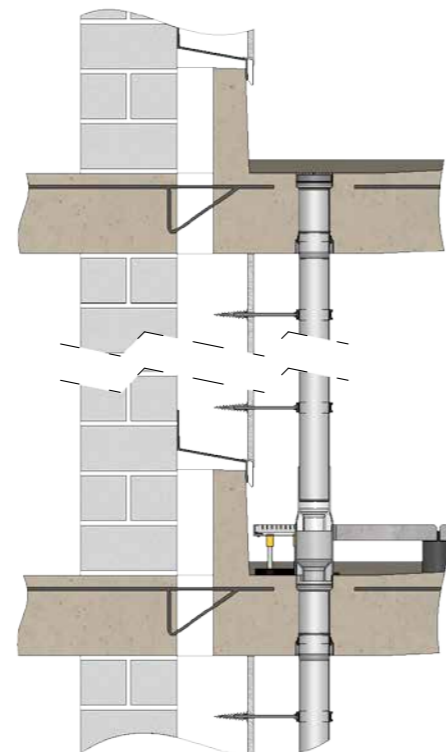

Qualitätsnachweise



BT

Eigenschaften

SitaMini heißt das Entwässerungstalent, das höchste Platzersparnis mit optimaler Funktionalität verbindet. Der „Mini“ passt.

- + Praktisch auch für kleine Dachflächen
- + Mit dem SitaMini Balkonaufsatz kombinierbar
- + Flexibel durch zwei Nennweiten in einem Gully
- + Vielseitig einsetzbar, besonders niedrig

SitaMini	DN	OD*	Artikelnummer
	50	50	16 02 xx**
	70	75	
	50	50	16 12 xx**
	70	75	16 14 xx**

Einbaubeispiel

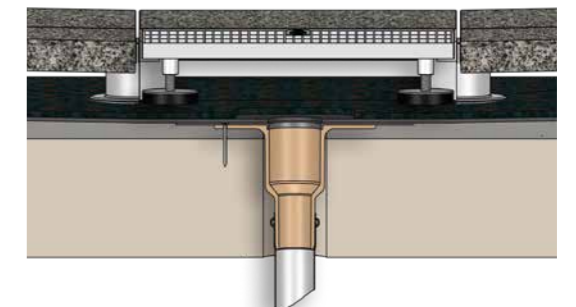

Zubehör



SitaMini Balkonaufsatz

*OD = Außendurchmesser

**Außer Endnummer 03 (Firestone Quickseam SA Flashing) und 84 (Novoproof mit vollflächiger Fügung).

Wichtig! Bitte geben Sie bei Ihrer Bestellung die Anschlussmanschette (xx) mit an (s. Seite 104). 51

Sitaleicht. Balkon- und Terrassenentwässerung.



So leicht ist Kombinieren.

Zubehör	Produktserie									
	Sita Compact senkrecht	Sita Compact abgewinkelt	Sita Compact Schraubflansch senkrecht	Sita Compact Schraubflansch abgewinkelt	Sita Compact Fluid senkrecht	Sita Compact Fluid abgewinkelt	Sita Compact Near	Sita Carport	SitaMini senkrecht	SitaMini abgewinkelt
	+									
SitaMore Höhenausgleichsstück	<input type="checkbox"/>	<input type="checkbox"/>	<input type="checkbox"/>	<input type="checkbox"/>	<input type="checkbox"/>	<input type="checkbox"/>	<input type="checkbox"/>	<input type="checkbox"/>	<input type="checkbox"/>	<input type="checkbox"/>
SitaMore Dampfsperplatte flex	<input type="checkbox"/>	<input type="checkbox"/>	<input type="checkbox"/>	<input type="checkbox"/>	<input type="checkbox"/>	<input type="checkbox"/>	<input type="checkbox"/>	<input type="checkbox"/>	<input type="checkbox"/>	<input type="checkbox"/>
SitaMore Dampfsperplatte Duoflex	<input type="checkbox"/>	<input type="checkbox"/>	<input type="checkbox"/>	<input type="checkbox"/>	<input type="checkbox"/>	<input type="checkbox"/>	<input type="checkbox"/>	<input type="checkbox"/>	<input type="checkbox"/>	<input type="checkbox"/>
SitaAttika Fassaden-Abdeckplatte	<input type="checkbox"/>	<input type="checkbox"/>	<input type="checkbox"/>	<input type="checkbox"/>	<input type="checkbox"/>	<input type="checkbox"/>	<input type="checkbox"/>	<input type="checkbox"/>	<input type="checkbox"/>	<input type="checkbox"/>
SitaMore Dichtmanschette für WDVS	<input type="checkbox"/>	<input type="checkbox"/>	<input type="checkbox"/>	<input type="checkbox"/>	<input type="checkbox"/>	<input type="checkbox"/>	<input type="checkbox"/>	<input type="checkbox"/>	<input type="checkbox"/>	<input type="checkbox"/>

D

wie Drainage:

Seien Sie rundum geschützt!

Sita Drainagen fangen Regenwasser vor dem Gebäude ab. Wie ein „moderner Wassergraben“ schützt die ebenerdig verbaute Entwässerung die Innenräume Ihres Gebäudes. Auch die Fassade wird vor hoch aufspritzendem Schlagregen geschützt. Das Drainagesystem mit aufliegendem Rost und Rahmen ist robust und belastbar.

SitaDrain® Klassik

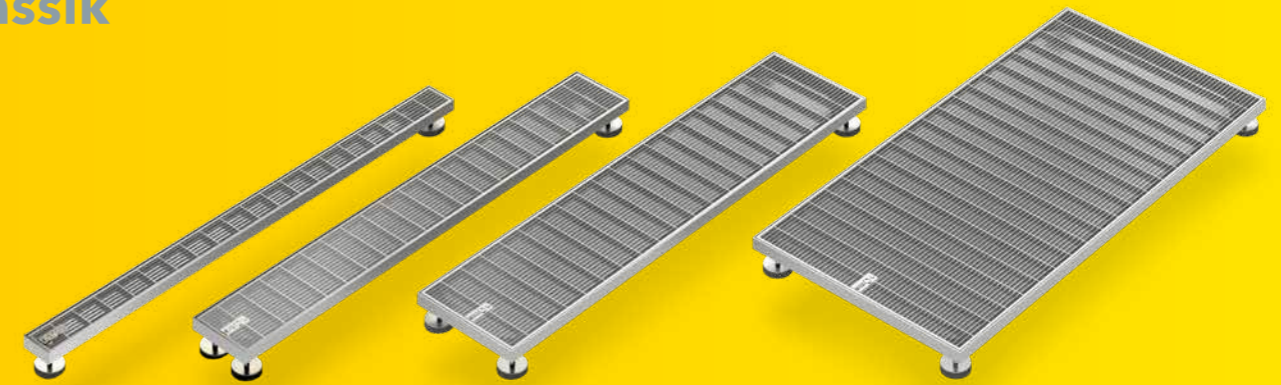

 SitaDrain® Klassik 100 mm Breite
  SitaDrain® Klassik 150 mm Breite
  SitaDrain® Klassik 250 mm Breite
  SitaDrain® Klassik 500 mm Breite











Eigenschaften

SitaDrain® heißt die ausgezeichnete Ergänzung zu Ablaufsystemen auf Balkonen, Terrassen und Gehzonen. Wie ein schützendes Band legen sich SitaDrain® Entwässerungsroste um das ganze Gebäude, fangen das Wasser ab und leiten es in die Sita Dach- oder Balkongullys.

- + Große Höhenunterschiede werden überbrückbar
- + Belastungsklasse K3, rollstuhlbefahrbar
- + Ideale Ergänzung zum Dach- oder Balkongully
- + Stufenlos höheneinstellbar
- + Verschiedene Längen und Breiten

Einbaubeispiel



SitaDrain® Klassik	Material	Maße (mm)	Artikelnummer
	Edelstahl rostfrei	100 x 1000	25 10 10
		150 x 1000	25 15 00
		250 x 1000	25 25 00
	Stahl verzinkt	100 x 750	20 10 75
		100 x 800	20 10 80
		100 x 1000	20 10 00
		150 x 500	20 15 50
		150 x 750	20 15 75
		150 x 1000	20 15 00
		250 x 500	20 25 50
		250 x 1000	20 25 00
	500 x 1000	20 50 00	

SitaDrain® Endlos

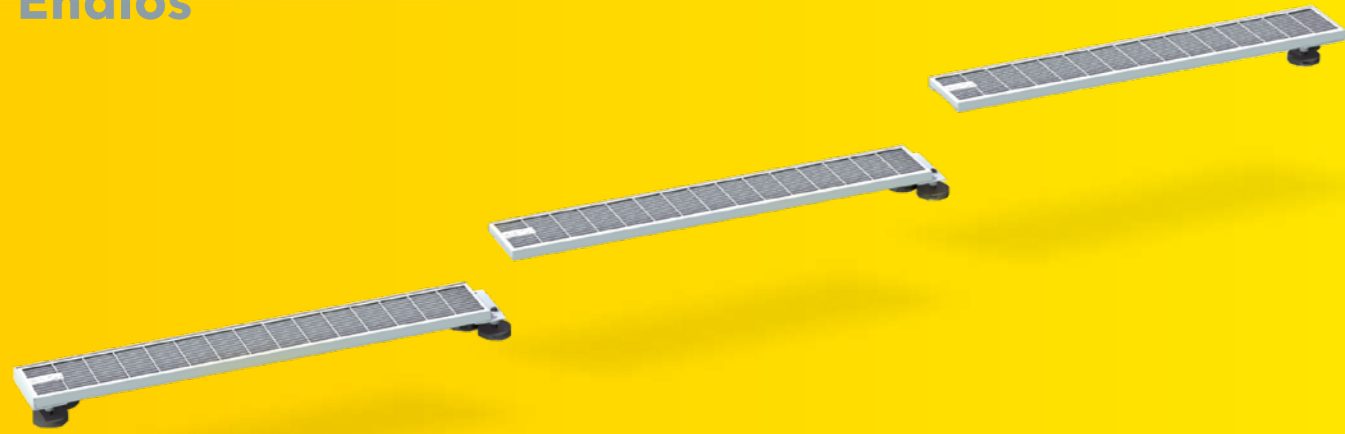

 SitaDrain® Endlos Anfangsstück
  SitaDrain® Endlos Zwischenstück
  SitaDrain® Endlos Endstück

Eigenschaften

SitaDrain® Endlos, die Gitterrost-System-Variante, ist maßgenau auf das jeweilige Objekt abgestimmt. Vor langen Fassaden, Fenster- oder Türelementen ist SitaDrain® Endlos perfekt und die optimale Ergänzung zum Sita Dachgullyprogramm.

- + Große Höhenunterschiede werden überbrückbar
- + Belastungsklasse K 3, rollstuhlbefahrbar
- + Ideale Ergänzung zum Dach- oder Balkongully
- + Stufenlos höheneinstellbar
- + Endlos lang zu verlegen

Einbaubeispiel

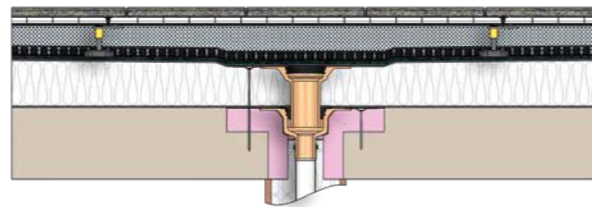

SitaDrain® Endlos	Material	Maße (mm)	Artikelnummer
 Anfangsstück	Stahl verzinkt	150 x 1000	27 15 22
 Zwischenstück		150 x 1000	27 15 44
 Endstück		150 x 1000	27 15 88

SitaDrain® Terra Stahl verzinkt

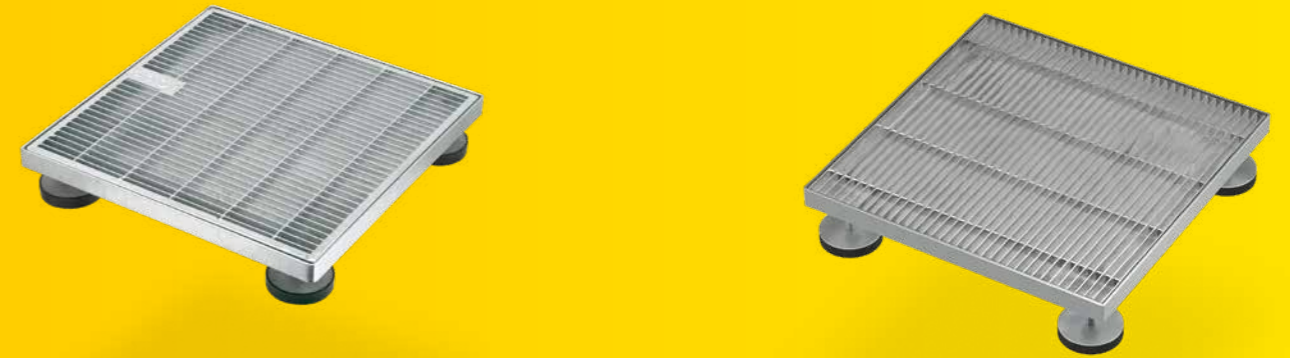

 SitaDrain® Terra mit Gitterrost
  SitaDrain® Terra mit Längsstabrost

Eigenschaften



Auf Terrassen und begrünten Dächern wird der Sita Drain® Terra als Revisionsschacht eingesetzt. Durch seine vier stufenlos höhenverstellbaren Gummifüße erhält er sicheren Halt und passt sich jedem Höhenniveau an.

- + Große Höhenunterschiede werden überbrückbar
- + Belastungsklasse K 3, rollstuhlbefahrbar
- + Ideale Ergänzung zum Dach- oder Balkongully
- + Stufenlos höheneinstellbar
- + Verschiedene Rostdesigns

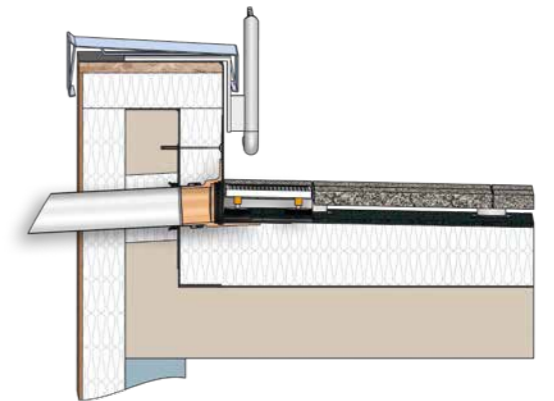
Einbaubeispiel



SitaDrain® Terra	Rostausführung	Maße (mm)	Artikelnummer
	Gitterrost	300 x 300	18 90 62*
	Gitterrost	400 x 400	20 40 40
	Längsstabrost	400 x 400	20 40 40 15
	Gitterrost	500 x 500	20 50 50
	Längsstabrost	500 x 500	20 50 50 15

Rostausführung			
Gitterrost		Längsstabrost	

SitaDrain® Terra Edelstahl rostfrei

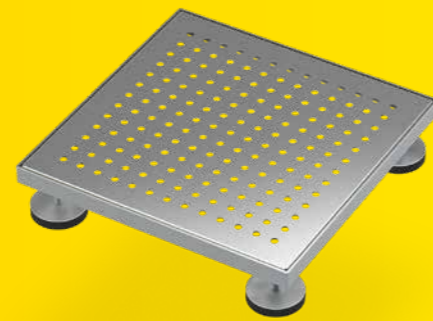
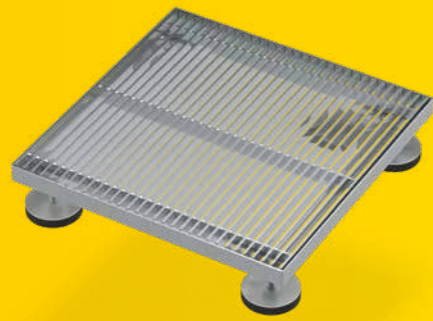

SitaDrain® Terra mit Längsstabrost

SitaDrain® Terra mit Kreisrost

Eigenschaften

Auf Terrassen und begrünten Dächern wird Sita Drain® Terra als Revisionsschacht eingesetzt. Durch seine vier stufenlos höhenverstellbaren Gummifüße erhält er sicheren Halt und passt sich jedem Höhenniveau an.

- + Große Höhenunterschiede werden überbrückbar
- + Belastungsklasse K3, rollstuhlbefahrbar
- + Ideale Ergänzung zum Dach- oder Balkongully
- + Stufenlos höheneinstellbar
- + Verschiedene Rostdesigns

Einbaubeispiel

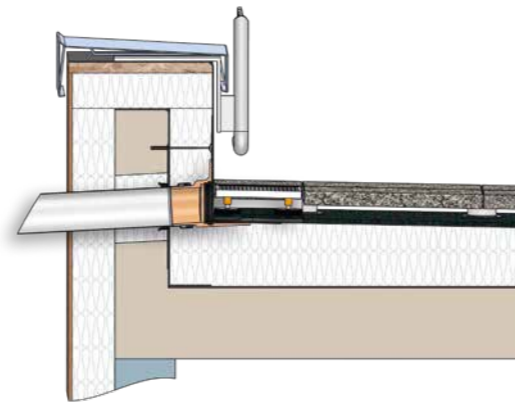

SitaDrain® Terra	Rostausführung	Maße (mm)	Artikelnummer
	Gitterrost	400 x 400	25 40 40
	Längsstabrost	400 x 400	25 40 40 15
	Kreisrost	400 x 400	25 40 40 11
	Quadratrost	400 x 400	25 40 40 12
	Ellipsenrost	400 x 400	25 40 40 13
	Bubblersrost	400 x 400	25 40 40 14
	Gitterrost	500 x 500	25 50 50
	Längsstabrost	500 x 500	25 50 50 15

Rostausführung			
Gitterrost		Quadratrost	
Längsstabrost		Ellipsenrost	
Kreisrost		Bubblerost	

SitaDrain® Flächenrahmen Stahl verzinkt

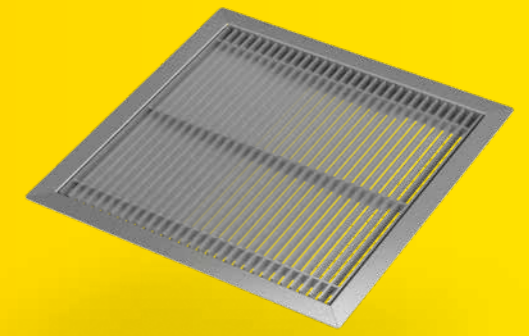
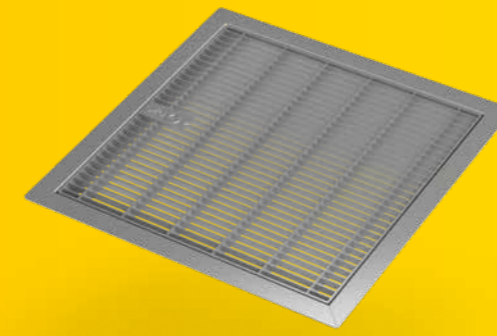

SitaDrain® Flächenrahmen mit Gitterrost

SitaDrain® Flächenrahmen mit Längsstabrost

Eigenschaften

Auf Terrassen und Balkonen wird der SitaDrain® Flächenrahmen als Revisionsschacht für Gullys eingesetzt. Durch seinen umlaufenden 4-seitig aufliegenden Rahmen erhält er sicheren Halt und passt sich jedem Höhenniveau an. Da er keine Füße benötigt, bleibt unter dem Bauteil eine maximal nutzbare Fläche erhalten, z. B. für einen Notentwässerungsgully.

- + Dank Flächenrahmen leichteste Montage ohne Höheneinstellung
- + Große Höhenunterschiede werden überbrückbar
- + Ideale Ergänzung zum Dach- oder Balkongully
- + In Stahl verzinkt oder Edelstahl rostfrei
- + Liegt direkt auf dem Plattenbelag auf
- + In verschiedenen Rostdesigns erhältlich

Einbaubeispiel

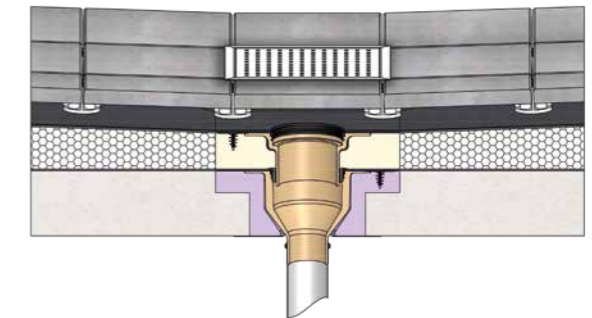

SitaDrain® Profilrahmen	Rostausführung	Maße (mm)	Artikelnummer
	Gitterrost	450 x 450	25 40 40 44
	Längsstabrost	450 x 450	25 40 40 45

Rostausführung			
Gitterrost		Längsstabrost	

SitaDrain® Flächenrahmen Edelstahl rostfrei

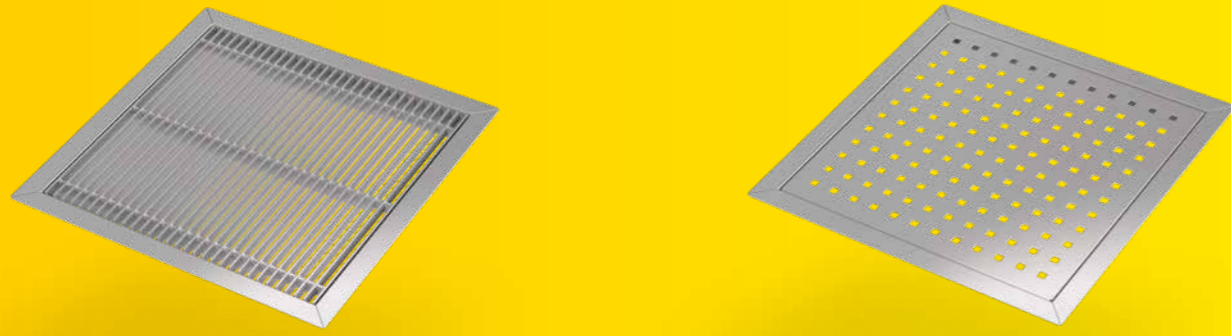

SitaDrain® Profilrahmen Stahl verzinkt

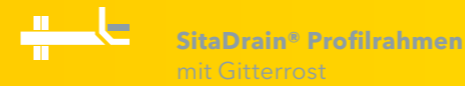
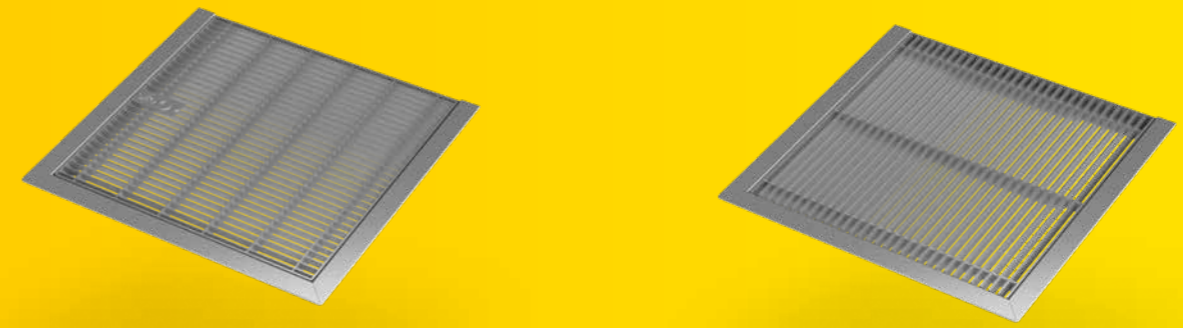

Eigenschaften

Auf Terrassen und Balkonen wird der SitaDrain® Flächenrahmen als Revisionsschacht für Gullys eingesetzt. Durch seinen umlaufenden 4-seitig aufliegenden Rahmen erhält er sicheren Halt und passt sich jedem Höhenniveau an. Da er keine FüÙe benötigt, bleibt unter dem Bauteil eine maximal nutzbare Fläche erhalten, z. B. für einen Notentwässerungsgully.

- + Dank Flächenrahmen leichteste Montage ohne Höheneinstellung
- + Große Höhenunterschiede werden überbrückbar
- + Ideale Ergänzung zum Dach- oder Balkongully
- + In Stahl verzinkt oder Edelstahl rostfrei
- + Liegt direkt auf dem Plattenbelag auf
- + In verschiedenen Rostdesigns erhältlich

Einbaubeispiel

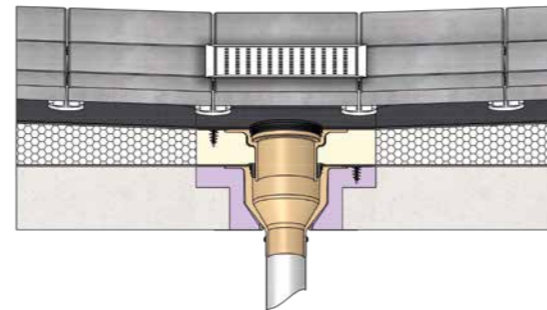

SitaDrain® Profilrahmen	Rostausführung	MaÙe (mm)	Artikelnummer
	Bublerost	450 x 450	25 40 40 43
	Ellipsenrost	450 x 450	25 40 40 42
	Gitterrost	450 x 450	25 40 40 44
	Kreisrost	450 x 450	25 40 40 40
	Längsstabrost	450 x 450	25 40 40 45
	Quadratrost	450 x 450	25 40 40 41

Rostausführung			
Gitterrost		Quadratrost	
Längsstabrost		Ellipsenrost	
Kreisrost		Bublerost	

Eigenschaften

Eine einzigartig geniale Lösung für Balkone und Terrassen bietet der SitaDrain® Profilrahmen. Mit seiner dezenten Bauteilhöhe von 23 mm liegt er dreiseitig direkt auf dem Plattenbelag, so dass er bis an die Attika herangeführt werden kann. Da er keine FüÙe benötigt, bleibt unter dem Bauteil eine maximal nutzbare Fläche erhalten, z. B. für einen Notentwässerungsgully.

- + Dank Profilrahmen auch bei Dämmkeilen im Attikabereich einsetzbar
- + Große Höhenunterschiede werden überbrückbar
- + Ideale Ergänzung zum Dach- oder Balkongully
- + In Stahl verzinkt oder Edelstahl rostfrei
- + Liegt direkt auf dem Plattenbelag auf
- + In verschiedenen Rostdesigns erhältlich

Einbaubeispiel

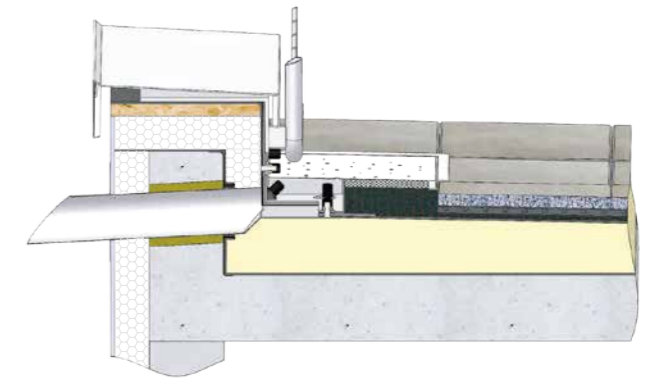

SitaDrain® Profilrahmen	Rostausführung	MaÙe (mm)	Artikelnummer
	Gitterrost	425 x 450	25 40 40 34
	Längsstabrost	425 x 450	25 40 40 35

Rostausführung			
Gitterrost		Längsstabrost	

SitaDrain® Profilrahmen Edelstahl rostfrei

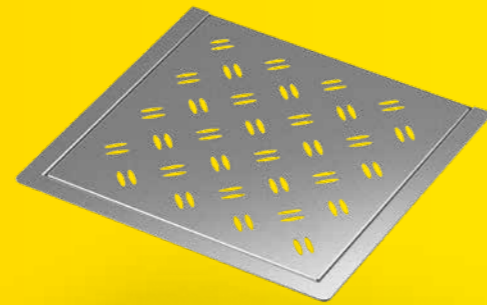
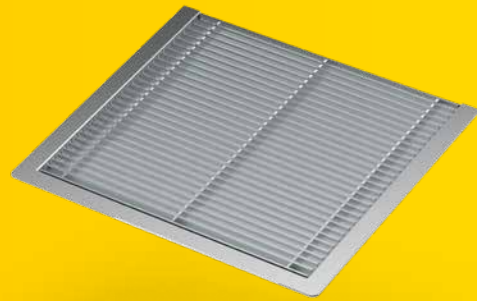

SitaDrain® Profilrahmen
mit Längsstabrost



SitaDrain® Profilrahmen
mit Ellipserost

SitaDrain® Kastenrinne Stahl verzinkt

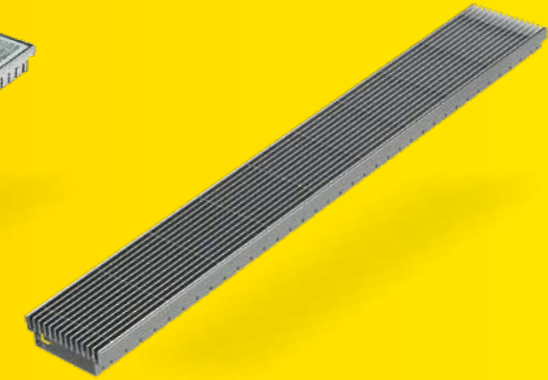
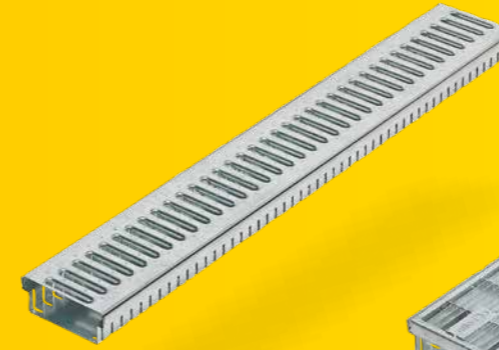

SitaDrain®
Kastenrinne
mit Stegrost



SitaDrain®
Kastenrinne
mit Gitterrost



SitaDrain®
Kastenrinne
mit Längsstabrost

Eigenschaften

Eine einzigartig geniale Lösung für Balkone und Terrassen bietet der SitaDrain® Profilrahmen. Mit seiner dezenten Bauteilhöhe von 23 mm liegt er dreiseitig direkt auf dem Plattenbelag, so dass er bis an die Attika herangeführt werden kann. Da er keine Füße benötigt, bleibt unter dem Bauteil eine maximal nutzbare Fläche erhalten, z. B. für einen Notentwässerungsgully.

- + Dank Profilrahmen auch bei Dämmkeilen im Attikabereich einsetzbar
- + Große Höhenunterschiede werden überbrückbar
- + Ideale Ergänzung zum Dach- oder Balkongully
- + In Stahl verzinkt oder Edelstahl rostfrei
- + Liegt direkt auf dem Plattenbelag auf
- + In verschiedenen Rostdesigns erhältlich

Einbaubeispiel

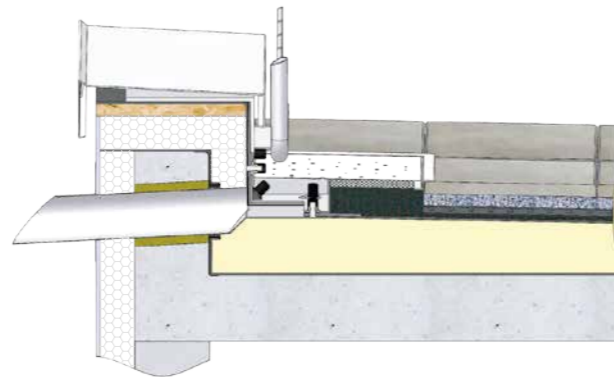

SitaDrain® Profilrahmen	Rostausführung	Maße (mm)	Artikelnummer
	Gitterrost	400 x 400	25 40 40 34
	Längsstabrost	400 x 400	25 40 40 35
	Kreisrost	400 x 400	25 40 40 30
	Quadratrost	400 x 400	25 40 40 31
	Ellipsenrost	400 x 400	25 40 40 32
	Bublerost	400 x 400	25 40 40 33

Rostausführung			
Gitterrost		Quadratrost	
Längsstabrost		Ellipsenrost	
Kreisrost		Bublerost	

Eigenschaften

Viele optische, bau- und verlegetechnische Vorteile zeichnen diese Sita Entwässerungsvariante aus. SitaDrain® Kastenrinnen können z. B. direkt auf einem Splittbett verlegt werden. Auch eine stufenlose Höhenanpassung ist mit den Höheneinstellsets möglich.

- + Zur Reduzierung der Anschlusshöhe auf genutzten Dachflächen
- + Gitterrost und Längsstabrost für barrierefreie Übergänge
- + Belastungsklasse K3 (300 kg, rollstuhlbefahrbar)
- + Mit Stegrost, Gitterrost oder Längsstabrost
- + Höhen: 30 mm, 40 mm und 50 mm
- + Maße: 150 x 1000 mm

Einbaubeispiel

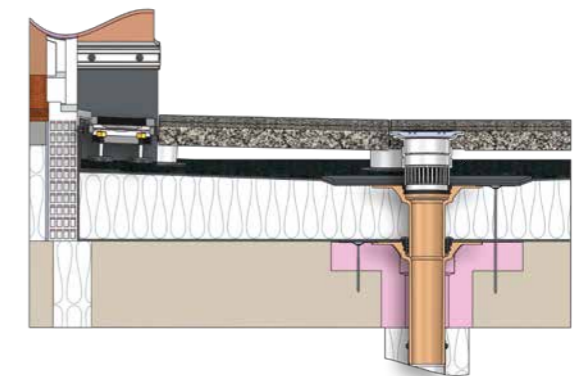

Rostausführung	Rinnenhöhe (mm)	Artikelnummer
	30	24 15 30
	40	24 15 40
	50	24 15 50
	30	24 15 35
	40	24 15 45
	50	24 15 55
	30	24 30 15
	40	24 40 15
	50	24 50 15

Zubehör



SitaDrain®
Höheneinstellset



SitaDrain®
Befestigung



SitaDrain®
Kopfstück

SitaDrain® Kastenrinne Edelstahl rostfrei

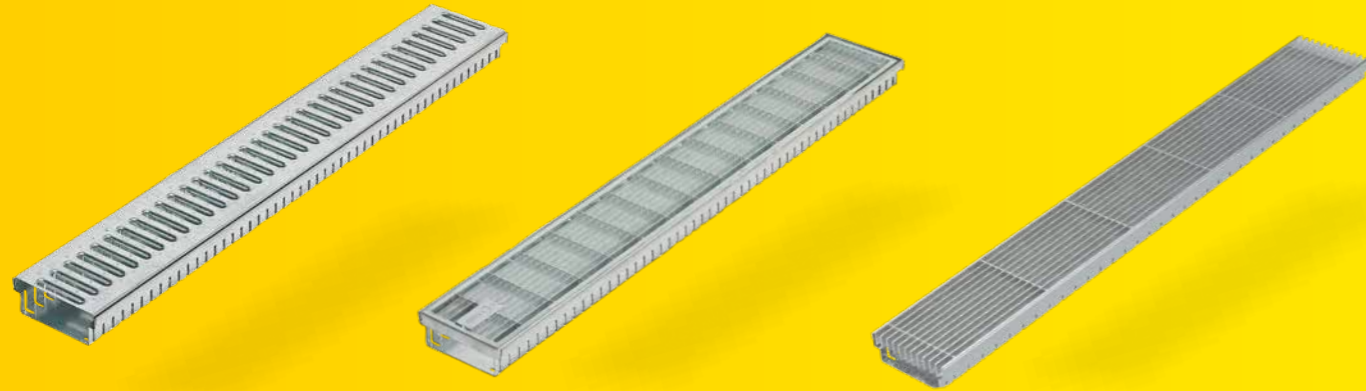

SitaDrain® Kastenrinne mit Stegrost
 SitaDrain® Kastenrinne mit Gitterrost
 SitaDrain® Kastenrinne mit Längsstabrost

Eigenschaften

Viele optische, bau- und verlegetechnische Vorteile zeichnen diese Sita Entwässerungsvariante aus. SitaDrain® Kastenrinnen können z. B. direkt auf einem Splittbett verlegt werden. Auch eine stufenlose Höhenanpassung ist mit den Höheneinstellsets möglich.

- + Zur Reduzierung der Anschlusshöhe auf genutzten Dachflächen
- + Gitterrost und Längsstabrost für barrierefreie Übergänge
- + Belastungsklasse K3 (300 kg, rollstuhlbefahrbar)
- + Mit Stegrost, Gitterrost oder Längsstabrost
- + Höhen: 30 mm, 40 mm und 50 mm
- + Maße: 150 x 1000 mm

Einbaubeispiel

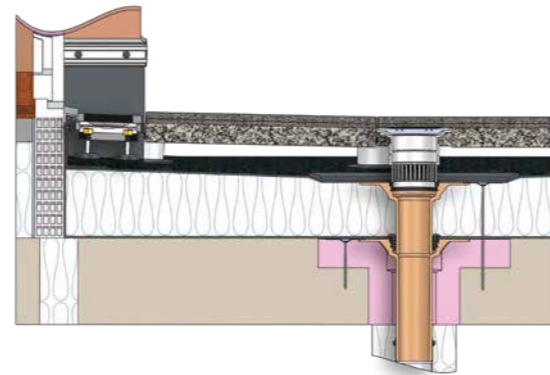

Zubehör



Rostausführung		Rinnenhöhe (mm)	Artikelnummer
	Stegrost	30	22 15 30
		40	22 15 40
		50	22 15 50
	Gitterrost	30	22 15 35
		40	22 15 45
		50	22 15 55
	Längsstabrost	30	22 30 15
		40	22 40 15
		50	22 50 15

SitaDrain® Kastenrinne mit Designrost, Edelstahl rostfrei

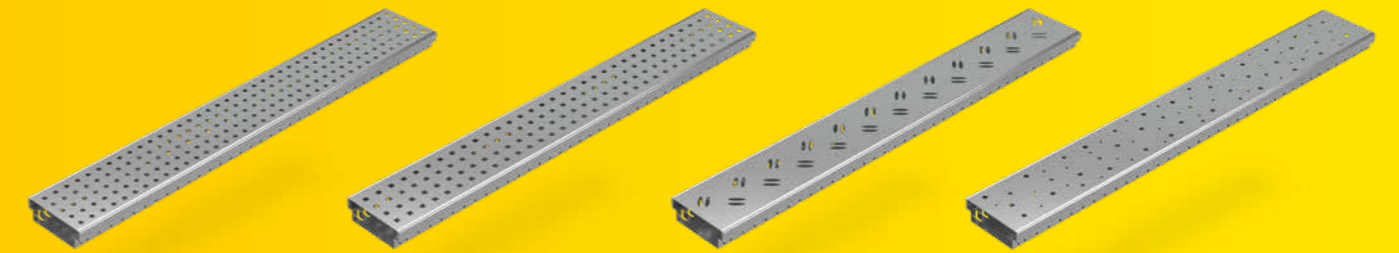

SitaDrain® Kastenrinne mit Designrost, Kreis
 SitaDrain® Kastenrinne mit Designrost, Quadrat
 SitaDrain® Kastenrinne mit Designrost, Ellipse
 SitaDrain® Kastenrinne mit Designrost, Bubble

Eigenschaften

Viele optische, bau- und verlegetechnische Vorteile zeichnen diese Sita Entwässerungsvariante aus. SitaDrain® Kastenrinnen können z. B. direkt auf einem Splittbett verlegt werden. Auch eine stufenlose Höhenanpassung ist mit den Höheneinstellsets möglich.

- + Zur Reduzierung der Anschlusshöhe auf genutzten Dachflächen
- + Entspricht hohen Designansprüchen
- + Belastungsklasse K 3 (300 kg, rollstuhlbefahrbar)
- + Höhen: 30, 40 und 50 mm
- + Maße: 150 x 1000 mm

Einbaubeispiel

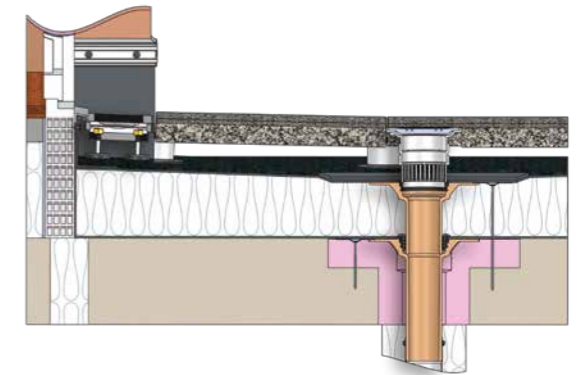

Zubehör



Rostausführung		Rinnenhöhe (mm)	Artikelnummer
	Kreisrost	30	22 30 11
		40	22 40 11
		50	22 50 11
	Quadratrost	30	22 30 12
		40	22 40 12
		50	22 50 12
	Ellipsenrost	30	22 30 13
		40	22 40 13
		50	22 50 13
	Bublerrost	30	22 30 14
		40	22 40 14
		50	22 50 14

SitaDrain® Wood Edelstahl rostfrei

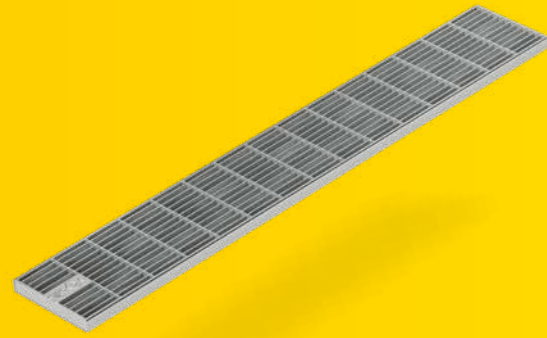

SitaDrain® Wood
mit Gitterrost

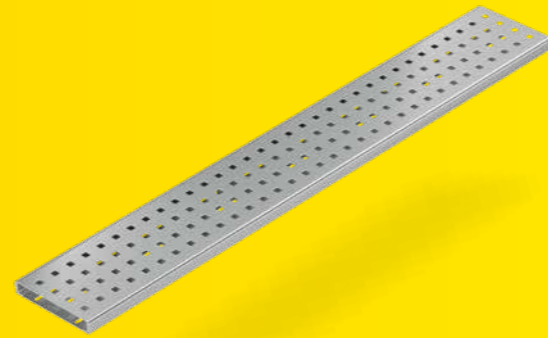

SitaDrain® Wood
mit Quadratrost

Eigenschaften

Bei Terrassen und Balkonen mit Holz- oder WPC-Belag wird SitaDrain® Wood eingesetzt. Dank ihrer geringen Aufbauhöhe eignen sich die Produkte dieser Serie hervorragend für die direkte Auflage auf der Unterkonstruktion und leiten so das Wasser sicher ab. Die unterschiedlichen Rostdesigns erfüllen höchste Designansprüche.

- + Zur Verlegung bei Holz- oder WPC-Belag
- + Erfüllt die Anforderungen der Belastungsklasse K3
- + Mit Gitterrost, Stegrost oder Designrost
- + Aus hochwertigem Edelstahl rostfrei
- + Höhe: 22 mm

Einbaubeispiel

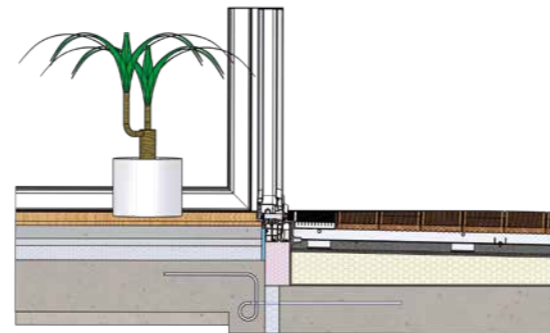

SitaDrain® Wood	Rostausführung	Höhe (mm)	Artikelnummer
	Bublerost	22	22 20 14
	Ellipsenrost	22	22 20 13
	Gitterrost	22	22 20 05
	Kreisrost	22	22 20 11
	Quadratrost	22	22 20 12
	Stegrost	22	22 20 10

Rostausführung			
Gitterrost		Quadratrost	
Stegrost		Ellipsenrost	
Kreisrost		Bublerost	

Zubehör



SitaDrain® Wood
Kopfstück

So leicht ist Kombinieren.

Zubehör	Produktserie							
	SitaDrain® Klassik	SitaDrain® Endlos	SitaDrain® Terra	SitaDrain® Flächen- rahmen	SitaDrain® Profilrahmen	SitaDrain® Kastenrinne	SitaDrain® Wood	
SitaDrain® Gelenkfüße								
SitaDrain® Kiesleiste								
SitaDrain® Stichkanal								
SitaDrain® Füße								

GR

wie Gründach und Retention:

Speziell für das Gründach wie auch für Dächer ohne Auflast entwickelt, sorgen die Retentionslösungen dafür, dass das Regenwasser auf dem Dach zeitweise zurückgehalten wird. So wird ein kontrollierter Ablauf des Regenwassers für Retentionsdächer gewährleistet. Für begrünte Dächer bietet die SitaGreen Produktfamilie optimale Unterstützung - zur Ableitung des Regenwassers auf allen Ebenen des Schichtenaufbaus.

SitaGreen



Eigenschaften

Eine bevorzugte Lösung für die Ableitung von Regenwasser auf allen Ebenen des Schichtenaufbaus bei begrünten Dächern bietet die SitaGreen Produktfamilie. Die SitaGreen Inspektionsschächte sind sowohl für die extensive als auch die intensive Dachbegrünung geeignet.

- + Kontrollschacht im Baukastensystem
- + Entwässerung aller Schichtebenen
- + Geeignet für jede Dachbegrünung
- + Stufenlos höhenstellbar
- + Einfache Montage

Einbaubeispiel

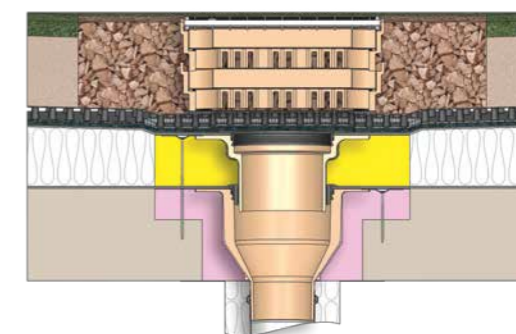

SitaGreen	Höhe (mm)	Artikelnummer
 für Intensivbegrünung	600	23 20 40
	Sonderhöhe	23 99 99
 Gründachschacht	100 - 130	23 00 40
 Aufstockelement	50 - 80	23 10 40

SitaRetention Gründachschaft



SitaRetention Gründachschaft
 SitaRetention Gründachschaft für Intensivbegrünung
 SitaRetention Fix
 SitaRetention Anstaeuelement

Eigenschaften

Speziell für begrünte Retentionsdächer entwickelt, sorgt der SitaRetention Gründachschaft zusammen mit dem SitaRetention Fix dafür, dass das Regenwasser auf dem Dach zeitweise zurückgehalten wird. So wird ein kontrollierter Ablauf des Regenwassers für Retentionsdächer hergestellt.

- + Kontrollschacht im Baukastensystem für Flächengullys
- + Entwässerung aller Schichtebenen
- + Geeignet für Retentionsdächer
- + Stufenlos höhenstellbar
- + Einfache Montage
- + Geschlossene Abdeckung aus PE und EPDM

SitaRetention Gründachschaft	Höhe (mm)	Artikelnummer
	100 - 120	23 30 40

SitaRetention Gründachschaft für Intensivbegrünung	Höhe (mm)	Artikelnummer
	600	23 40 40

Einbaubeispiel

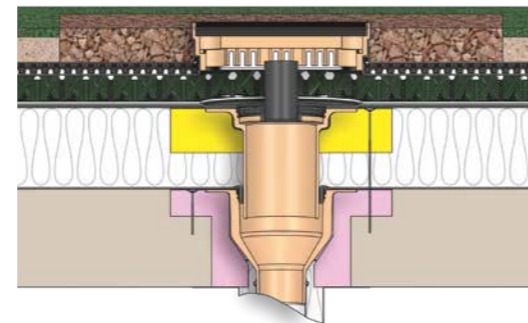

SitaRetention Fix	Für Serie	Artikelnummer
	SitaStandard, SitaMulti, Sitalndra	40 91 03
	SitaTrendy	40 91 04

SitaRetention Anstaeuelement	Für Serie	Höhe der Einlaufkante von-bis (mm)	Artikelnummer
	SitaStandard, Sitalndra, SitaMulti	25-105	10 91 75
		85-150	10 91 76
		135-200	10 91 77
	SitaTrendy, SitaSani	25-105	15 91 75
		85-150	15 91 76
		135-200	15 91 77

SitaRetention Twist



SitaRetention Twist mit Kiesfang
 SitaRetention Twist ohne Kiesfang

Eigenschaften

Speziell für Retentionsdächer entwickelt, sorgt die Produktfamilie SitaRetention dafür, dass das Regenwasser auf dem Dach zeitweise zurückgehalten wird. Mit SitaRetention Twist ohne Kiesfang zusammen mit dem SitaRetention Gründachschaft wird jedes Gründach zum Retentionsdach aufgerüstet. Bei Flachdächern ohne Auflast sorgt SitaRetention Twist mit Kiesfang für die effiziente Entlastung der Grundleitungen bei Starkregenereignissen. So wird ein kontrollierter Ablauf des Regenwassers für Retentionsdächer gewährleistet.

- + Zum Einsatz in Freispiegelgullys zur gezielten Reduzierung des Wassereinflufs
- + Wahlweise mit oder ohne Kiesfang, je nach Anwendung
- + Einfaches Einsetzen in den Gullytopf ohne zusätzliches Werkzeug
- + Mit skaliertem Einstellschieber
- + Zur geregelten Ableitung des Regenwassers

SitaRetention Twist	Für Serie	Artikelnummer
	SitaStandard, Sitalndra	40 92 01
	SitaTrendy	40 92 03

SitaRetention Twist	Für Serie	Artikelnummer
	SitaStandard, Sitalndra	40 92 02
	SitaTrendy	40 92 04

Einbaubeispiel

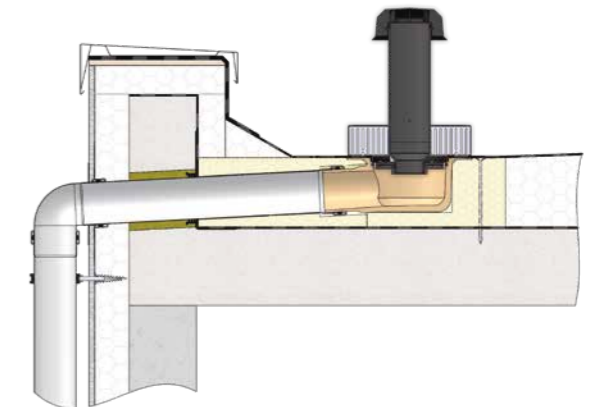

Sitaleicht. Gründach und Retention



So leicht ist Kombinieren.

Zubehör	SitaGreen Gründachschacht	SitaGreen Intensivbegrünung	SitaRetention Gründachschacht	SitaRetention Gründachschacht für Intensivbegrünung
SitaGreen Aufstockelement				
SitaRetention Fix				
SitaRetention Anstaulement				
SitaRetention Twist ohne Kiesfang				

S

wie Sanierung:

Je älter das Dach, desto höher die Gefahr!

Behalten Sie mit Sita den Zustand Ihres Daches immer im Blick. Flachdach-Sanierungen werden immer häufiger durchgeführt. Das hat viele Gründe: veränderte Richtlinien, undichte Altgullys und Rohrleitungen, beschädigte Dachhaut - bis zu durchfeuchteten Dämmungen. Durch gesetzliche Regelungen müssen Wärmedämmungen aufgestockt werden. Als Partner der Sanierung helfen wir Ihnen, Ihre Entwässerung auf den neuesten Stand zu bringen - und die erforderlichen Normen einzuhalten.

SitaSani®



SitaSani®
63/90/105



SitaSani® 70



SitaSani® 95

Eigenschaften

Der Problemlöser SitaSani® mit langem Anschlussstutzen und Dichtring. Dieser überbrückt das bestehende Dachschichtenpaket bis in den bestehenden Dachgully oder die vorhandene Falleitung. Multikompatibel für fast jedes Dachgullyfabrikat, lösen die Dachgullys dieser Serie nahezu jede Sanierungsaufgabe. Je nach vorhandenen Innendurchmessern, finden die jeweiligen Dichtringe Anwendung. Die fest eingeschäumte und zusätzlich fixierte Wunschanschlussmanschette bietet einen homogenen Anschluss an die Dachabdichtung.

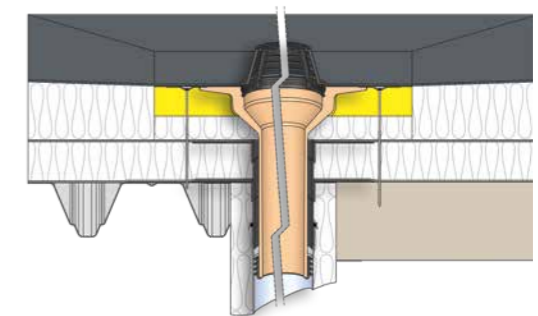

- + Rückstausicher bis 2 Meter Wassersäule
- + Zur Sanierung von Dachgullys und zur Sanierung bis in das Fallrohr
- + Mit Wunschanschlussmanschette
- + Blitzschnell eingebaut und eingedichtet

Einbaubeispiel



Qualitätsnachweise



SitaSani®	Rückstausicher bei Innendurchmessern von - bis (mm)	Bauteillänge (mm)	Artikelnummer
 63/90/105	68-86	550	10 63 xx
	98-107	550	10 32 xx
	105-134	550	10 33 xx
 70	82-103	255	10 36 xx
 95	100-140	250	10 28 xx
	100-140	500	10 38 xx

SitaSani®

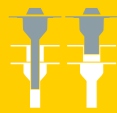

SitaSani® 115

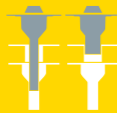

SitaSani® 125



SitaSani® 165

Eigenschaften

Der Problemlöser SitaSani® mit langem Anschlussstutzen und Dichtring. Dieser überbrückt das bestehende Dachschichtenpaket bis in den bestehenden Dachgully oder die vorhandene Fallleitung. Multikompatibel für fast jedes Dachgullyfabrikat lösen die Dachgullys dieser Serie nahezu jede Sanierungsaufgabe. Je nach vorhandenen Innendurchmessern, finden die jeweiligen Dichtringe Anwendung. Die fest eingeschäumte und zusätzlich fixierte Wunschanschlussmanschette bietet einen homogenen Anschluss an die Dachabdichtung.

- + Rückstausicher
- + Zur Sanierung von Dachgullys und zur Sanierung bis in das Fallrohr
- + Mit Wunschanschlussmanschette
- + Blitzschnell eingebaut und eingedichtet

Einbaubeispiel

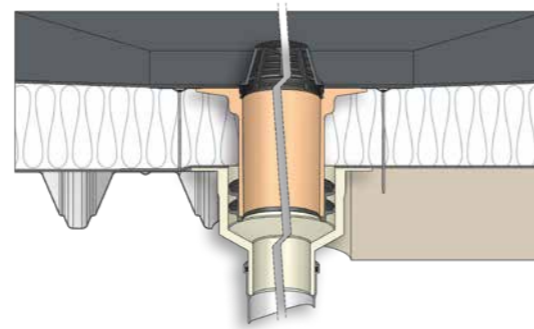

Qualitätsnachweise



SitaSani®	Rückstausicher bei Innendurchmessern von - bis (mm)	Bauteil-länge (mm)	Artikel-nummer
115	115-130	255	10 35 xx
125	134-168	250	10 27 xx
	134-168	550	10 37 xx
165	165-205	200	10 29 xx
	165-205	550	10 40 xx

SitaSani® Schraubflansch

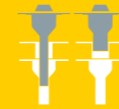

SitaSani® 63/90/105 Schraubflansch



SitaSani® 70 Schraubflansch

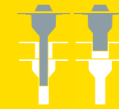

SitaSani® 165 Schraubflansch

Eigenschaften

Der Problemlöser SitaSani® Schraubflansch mit langem Anschlussstutzen und Dichtring. Dieser überbrückt das bestehende Dachschichtenpaket bis in den bestehenden Dachgully oder die vorhandene Fallleitung. Multikompatibel für fast jedes Dachgullyfabrikat, lösen die Dachgullys dieser Serie nahezu jede Sanierungsaufgabe. Je nach vorhandenen Innendurchmessern, finden die jeweiligen Dichtringe Anwendung.

- + Rückstausicher
- + Zur Sanierung von Dachgullys und zur Sanierung bis in das Fallrohr
- + Mit Schraubflansch-Konstruktion
- + Blitzschnell eingebaut und eingedichtet

Einbaubeispiel

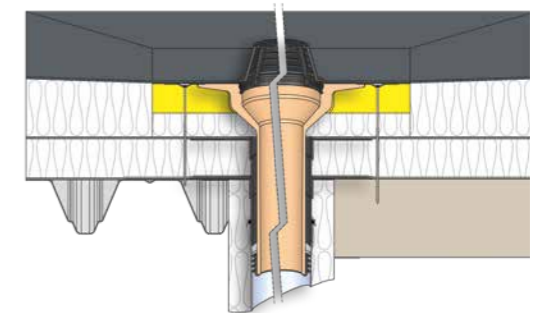

Qualitätsnachweise



SitaSani® Schraubflansch	Rückstausicher bei Innendurchmessern von - bis (mm)	Bauteil-länge (mm)	Artikel-nummer
63/90/105	68-86	550	10 63 99
	98-107	550	10 32 99
	105-134	550	10 33 99
70	82-103	255	10 36 99
165	165-205	550	10 40 99

SitaSani® 160 DSS



SitaSani® 160 DSS



SitaSani® 160 DSS
Schraubflansch

Eigenschaften

Bei der Sanierung von vorhandenen Druckströmungsgullys mit einem Topfdurchmesser von 160mm, kann der SitaSani® 160 DSS problemlos die Wärmedämmung überbrücken. Der zugehörige Airstop verhindert eine ungewollte Lufteinführung und stellt damit eine Vollfüllung des vorhandenen Rohrsystems sicher. Die fest eingeschäumte und zusätzlich fixierte Wunschanschlussmanschette bietet einen homogenen Anschluss an die Dachabdichtung. Der SitaSani® DSS 160 ist ebenfalls als Schraubflanschvariante verfügbar.

- + Für bestehende Druckströmungsgullys mit einem Topfdurchmesser von 160mm
- + Mit Airstop für die Druckströmungsentwässerung
- + Wahlweise mit Schraubflansch-Konstruktion oder Wunschanschlussmanschette
- + Blitzschnell eingebaut und eingedichtet

Einbaubeispiel

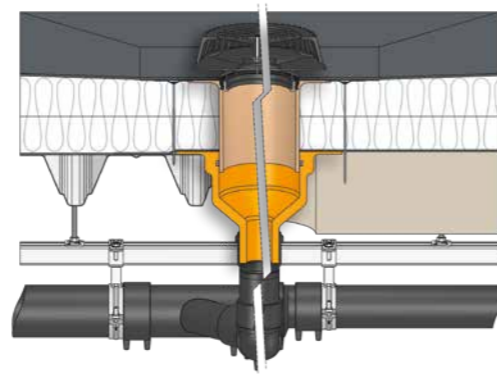

Qualitätsnachweis



SitaSani® 160 DSS	Bauteillänge (mm)	Artikelnummer
	200	10 60 xx
	550	10 61 xx
	550	10 61 99

So leicht ist Kombinieren.

SitaSani® Sanierungsgully	Rückstausicher bei zu sanierenden Innendurchmessern* von - bis (mm)		Bauteillänge (mm)	Topfhöhe (mm)	Artikelnummer
	Lippendichtring	Profildichtring			
SitaSani® 63	68-86	-	550	81	10 63 xx
					10 63 99
SitaSani® 70	82-103	-	255	44	10 36 xx
					10 36 99
SitaSani® 90	98-107	-	550	105	10 32 xx
					10 32 99
SitaSani® 95	100-110	107-140	250	35	10 28 xx
					10 38 xx
SitaSani® 105	105-134	-	550	105	10 33 xx
					10 33 99
SitaSani® 115	115-130	-	255	45	10 35 xx
SitaSani® 125	134-144	140-168	250	17	10 27 xx
					10 37 xx
SitaSani® 165	165-178	178-205	200	19	10 29 xx
					10 40 xx
					10 40 99

Zubehör	Produktserie									
	SitaSani® 63/90/105	SitaSani® 63/90/105 Schraubflansch	SitaSani® 70	SitaSani® 70 Schraubflansch	SitaSani® 95	SitaSani® 115	SitaSani® 125	SitaSani® 165	SitaSani® 165 Schraubflansch	
SitaMore Terrassenbausatz										
SitaCompact Balkonaufsatz										
SitaTrendy Aufstockelement										
SitaCompact Aufstockelement										
SitaSani® 95										
SitaSani® Dämmkörper										

LR

wie Lüftung und Rohrdurchführung:

Ihr Gebäude braucht Entlüftung!

Damit Ihr Gebäude ein- und ausatmen kann, ist ein gut aufeinander abgestimmtes System notwendig. Unsere Lüftungsrohre sind durchgängig und perfekt im Anschluss. Wir liefern die komplette Durchdringung. Als Partner für Lüftungskomponenten bekommen Sie von Sita die dafür notwendigen Bauteile – sei es für die Raum-, Strang- oder Kaltdachlüftung. Mit langlebigem und abdichtendem Material helfen Ihnen die einfachen und soliden Lüfterlösungen von Sita – bei einem ein- oder zweischaligen Dach.

SitaVent



 SitaVent Systemlüfter



 SitaVent Rohrdurchführung



 SitaVent Kaltdachlüfter

Eigenschaften

SitaVent Systemlüfter

Der SitaVent Systemlüfter ist der sichere Dachanschluss für alle Raum- und Stranglüftungen. Mit der Grundplatte inklusive angeschäumter Wunschanschlussmanschette können nahezu alle Abdichtungsanschlüsse realisiert werden. Durch eine mehrlippige Dichtung wird eine Rückstausicherheit bis zu einer Wassersäule von 2m hergestellt.

- + Für Raum- und Stranglüftung
- + Mit eingeschäumter Wunschanschlussmanschette
- + Anschluss an alle Funktionsschichten

Eigenschaften

SitaVent Rohrdurchführung

Aus Polyurethan in den Nennweiten DN 100 oder DN 150. Die SitaVent Rohrdurchführung wird mit einer fest eingeschäumten Wunschanschlussmanschette, passend zur Dachabdichtung, inklusive Regenabweiser und zwei abnehmbaren 87,3°-Bögen geliefert.

- + Mit eingeschäumter Wunschanschlussmanschette
- + Als Kabel- und Rohrdurchführung
- + Mit zwei abnehmbaren 87,3°-Bögen
- + Kombinierbar mit der SitaVent Dampfsperkkappe

Eigenschaften

SitaVent Kaltdachlüfter

SitaVent Kaltdachlüfter aus Polyurethan, wärmeisoliert, mit eingeschäumter Wunschanschlussmanschette, mit Regenabweiser, Dichtring und Regenhaube. Höhe 400 mm.

- + Für die Kaltdachlüftung
- + Mit eingeschäumter Wunschanschlussmanschette
- + In den Größen DN 100 und DN 150

DN	Anschlussrohr (mm)	Grundplatte DN	Artikelnummer
70	1000	100	17 42 xx
90	1000	100	17 43 xx
100	1000	100	17 45 xx
125	1000	150	17 46 xx
150	1000	150	17 49 xx

DN	Anschlussrohr (mm)	Grundplatte DN	Artikelnummer
100	1000	100	17 65 xx
150	1000	150	17 68 xx

DN	Artikelnummer
100	17 74 xx
150	17 78 xx

SitaVent Sanierungslüfter



Eigenschaften

Der SitaVent Sanierungslüfter sichert den Übergang in das alte zu sanierende Lüfterrohr. Er wird als Set geliefert, das alle erforderlichen Bauteile enthält. Dazu gehören die Grundplatte mit Wunschanschlussmanschette, der Regenabweiser und das Sanierungslüfterrohr mit Übergang auf das zu sanierende Rohr und passender mehrlippiger EDPM-Kautschuk-Dichtung. Mit einer weiteren Grundplatte kann ein neuer Warmdachaufbau vervollständigt werden.

- + Für Raum- und Stranglüftung
- + Mit eingeschäumter Wunschanschlussmanschette
- + Anschluss an alle Funktionsschichten
- + Für Rohrdurchmesser bis 205 mm

SitaVent Sanierungslüfter	OD*	Rückstausicherer von-bis (mm)	Grundplatte DN	Artikelnummer
	63	68-86	100	17 30 xx
	75	82-103	100	17 31 xx
	90	98-107	100	17 32 xx
	110	115-130	100	17 33 xx
	125	140-168	150	17 34 xx
	160	178-205	150	17 35 xx

Einbaubeispiel

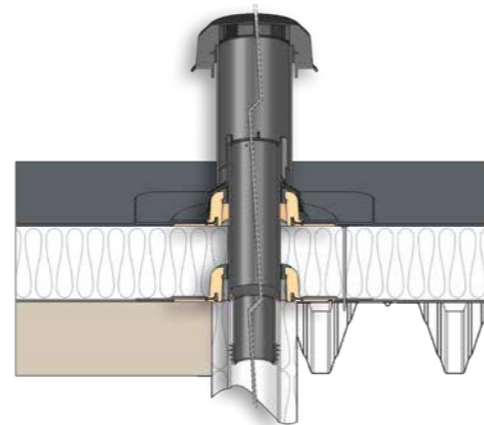

SitaVent



Eigenschaften SitaVent Revision

Dampfsperre unter Kontrolle. Ist die Dampfsperre auch wirklich trocken? Der SitaVent Revision erlaubt jederzeit einen prüfenden Blick auf den Status unterhalb der Wärmedämmung.

- + Zur Kontrolle der Dampfsperre
- + Inklusive Befestigung für einen Wärmedämmkern
- + Alternativ zur Aufnahme eines Thermo-Hygrometers
- + Mit eingeschäumter Wunschanschlussmanschette
- + Sicherung der Dampfsperrkappe mittels Rohrschelle

SitaVent Revision	DN	Artikelnummer
	100	17 80 xx
	150	17 81 xx

Einbaubeispiel SitaVent Revision

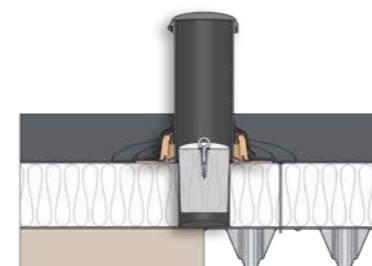

Eigenschaften SitaVent Kondensabweiser

SitaVent Kondensabweiser: Dicht gemacht. Feuchtigkeit ist der Feind jedes Bauwerks. Deshalb entwickelte Sita den SitaVent Kondensabweiser, der verhindert, dass Kondenswasser durch das Lüfterrohr in das Gebäude zurück tropft. Zum Einsatz kommt die Produkterweiterung in Verbindung mit dem SitaVent Systemlüfter und/oder SitaVent Sanierungslüfter.

- + Einfache Montage
- + Feste Verschraubung gegen Windsog
- + Ableitung von Kondenswasser direkt auf die Abdichtungsebene
- + Passend für SitaVent Rohre DN 100

SitaVent Kondensabweiser	Bauteillänge (mm)	Artikelnummer
	400	17 12 00

Einbaubeispiel SitaVent Kondensabweiser

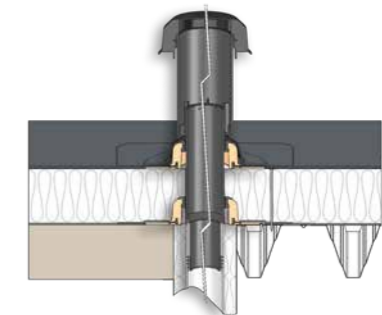

Sitaleicht. Lüftung und Rohrdurchführung



So leicht ist Kombinieren.

Zubehör	Produktserie						
	SitaVent Systemlüfter		SitaVent Sanierungslüfter		SitaVent Rohrdurchführung	SitaVent Kaldachlüfter	SitaVent Revision
	DN 70-100	DN 125-150	DN 63-110	DN 125-160			
SitaVent Grundplatte	DN 100						
	DN 150						
SitaVent Regenhaube	DN 100						
	DN 150						
SitaPipe PP Rohr	DN 100						
	DN 150						
SitaVent Schutzgitter							
SitaVent Rohrbogen							
SitaVent Kondensabweiser							
SitaVent Dampfsperrekappe							
SitaMore Verstärkungsblech							
SitaVent Dämmkörper Grundplatte							
SitaVent Revision Dämmkörper							

B

wie Brandschutz:

Dem Feuer keinen Raum geben!

Seien Sie rundum abgesichert - nicht nur bei Regen - auch im Feuerfall. Die Sita Brandschutzlösungen verhindern ein gefährliches Weiterleiten von Feuer und Wärmestrahlung. Ob Feuer von unten, Brände von oben oder Brandnester im Dachaufbau: Dem Feuer wird die Möglichkeit genommen, Entwässerungs- und Lüftungsbauteile zu durchdringen. Auch wenn im Unglücksfall die Luft brennt, durch das Dachschichtenpaket wird Ihr Dach vor Brandweiterleitung geschützt - mit Lösungen von Sita.

SitaFireguard®



SitaFireguard®
mit Kiesfang



SitaFireguard®
mit Anstaeuelement

Eigenschaften

Doppelter Schutz: vor Wasser und auch vor Feuer. Worauf basiert der stabile Schutz der SitaFireguard® Gullys und Lüfter? Auf einer ebenso einfachen wie genialen Idee: einer smarten Brandschutzmanschette, fest verbunden mit dem Verstärkungsblech für Stahltrapezdächer. Dazu kommt: Die Montage kann komplett vom Dach aus erfolgen.

- + Zum vorbeugenden Brandschutz nach DIN 18234
- + Als Komplett-Set ermöglicht es eine einfache und sichere Montage
- + Kleine Dachdurchdringung durch optimierte Form des PE-Grundkörpers
- + Optimale Rückstausicherheit durch perfekt sitzende Dichtung
- + Mit Wunschanschlussmanschette
- + Zur Haupt- und Notentwässerung

Einbaubeispiel

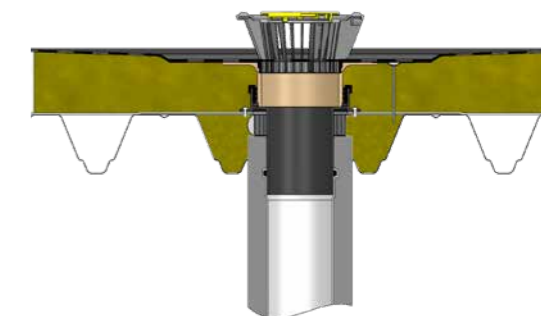

Qualitätsnachweise



Sita Fireguard®	DN	OD*	Dämmstoffstärke (mm)	Artikelnummer
	70	75	65-210	F30 27 xx
			105-570	F30 28 xx
	100	110	65-210	F30 31 xx
			105-570	F30 32 xx
	125	125	65-210	F30 35 xx
			105-570	F30 36 xx
	150	160	65-210	F30 39 xx
			105-570	F30 40 xx

Sita Fireguard®	DN	OD*	Dämmstoffstärke (mm)	Artikelnummer
	70	75	65-210	F30 29 xx
			105-570	F30 30 xx
	100	110	65-210	F30 33 xx
			105-570	F30 34 xx
	125	125	65-210	F30 37 xx
			105-570	F30 38 xx
	150	160	65-210	F30 41 xx
			105-570	F30 42 xx

*OD = Außendurchmesser

Wichtig! Bitte geben Sie bei Ihrer Bestellung die Anschlussmanschette (xx) mit an (s. Seite 104).

SitaFireguard® Schraubflansch



SitaFireguard®
Schraubflansch
mit Kiesfang



SitaFireguard®
Schraubflansch
mit Anstaeuelement

SitaDSS Fireguard®



SitaDSS Fireguard®
mit Airstop



SitaDSS Fireguard®
mit Anstaeuelement

Eigenschaften

Doppelter Schutz: vor Wasser und auch vor Feuer. Worauf basiert der stabile Schutz der SitaFireguard® Gullys und Lüfter? Auf einer ebenso einfachen wie genialen Idee: einer smarten Brandschutzmanschette, fest verbunden mit dem Verstärkungsblech für Stahltrapezdächer. Dazu kommt: Die Montage kann komplett vom Dach aus erfolgen.

- + Zum vorbeugenden Brandschutz nach DIN 18234
- + Als Komplett-Set ermöglicht es eine einfache und sichere Montage
- + Kleine Dachdurchdringung durch optimierte Form des PE-Grundkörpers
- + Optimale Rückstausicherheit durch perfekt sitzende Dichtung
- + Mit Schraubflansch-Konstruktion
- + Zur Haupt- und Notentwässerung

Einbaubeispiel

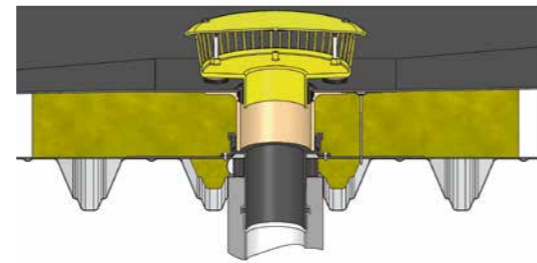

Qualitätsnachweise



SitaFireguard® Schraubflansch	DN	OD*	Dämmstoffstärke (mm)	Artikelnummer
	70	75	105-570	F30 28 99
	100	110	105-570	F30 32 99
	125	125	105-570	F30 36 99
	150	160	105-570	F30 40 99

SitaFireguard® Schraubflansch	DN	OD*	Dämmstoffstärke (mm)	Artikelnummer
	70	75	105-570	F 30 30 99
	100	110	105-570	F30 34 99
	125	125	105-570	F30 38 99
	150	160	105-570	F30 42 99

Eigenschaften

Doppelter Schutz: vor Wasser und auch vor Feuer. Worauf basiert der stabile Schutz der SitaFireguard® Gullys und Lüfter? Auf einer ebenso einfachen wie genialen Idee: einer smarten Brandschutzmanschette, fest verbunden mit dem Verstärkungsblech für Stahltrapezdächer. Dazu kommt: Die Montage kann komplett vom Dach aus erfolgen.

- + Zum vorbeugenden Brandschutz nach DIN 18234
- + Als Komplett-Set ermöglicht es eine einfache und sichere Montage
- + Kleine Dachdurchdringung durch optimierte Form des PE-Grundkörpers
- + Optimale Rückstausicherheit durch perfekt sitzende Dichtung
- + Mit Wunschanschlussmanschette
- + Zur Haupt- und Notentwässerung

Einbaubeispiel

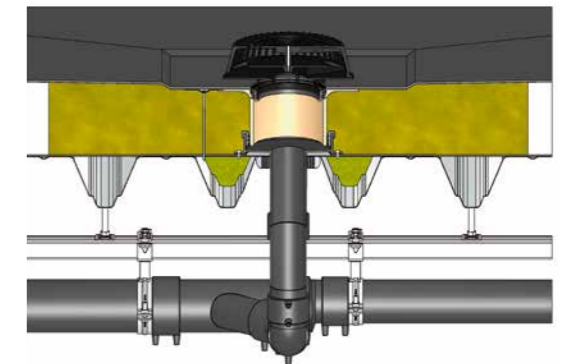

Qualitätsnachweise



SitaDSS Fireguard®	DN	OD*	Dämmstoffstärke (mm)	Artikelnummer
	70	75	65-210	F30 23 xx
			105-570	F30 24 xx

SitaDSS Fireguard®	DN	OD*	Dämmstoffstärke (mm)	Artikelnummer
	70	75	65-210	F30 25 xx
			105-570	F30 26 xx

SitaDSS Fireguard® Schraubflansch



SitaDSS Fireguard®
Schraubflansch
mit Airstop



SitaDSS Fireguard®
Schraubflansch
mit Anstaeuelement

SitaVent Fireguard®



SitaVent Fireguard®

Eigenschaften

Doppelter Schutz: vor Wasser und auch vor Feuer. Worauf basiert der stabile Schutz der SitaFireguard® Gullys und Lüfter? Auf einer ebenso einfachen wie genialen Idee: einer smarten Brandschutzmanschette, fest verbunden mit dem Verstärkungsblech für Stahltrapezdächer. Dazu kommt: Die Montage kann komplett vom Dach aus erfolgen.

- + Zum vorbeugenden Brandschutz nach DIN 18234
- + Als Komplett-Set ermöglicht es eine einfache und sichere Montage
- + Kleine Dachdurchdringung durch optimierte Form des PE-Grundkörpers
- + Optimale Rückstausicherheit durch perfekt sitzende Dichtung
- + Mit Schraubflansch-Konstruktion
- + Zur Haupt- und Notentwässerung

Einbaubeispiel

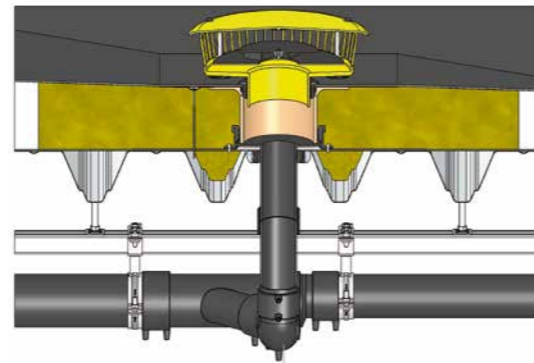

Qualitätsnachweise



SitaDSS Fireguard® Schraubflansch	DN	OD*	Dämmstoffstärke (mm)	Artikelnummer
 mit Airstop	70	75	105-570	F30 24 99

SitaDSS Fireguard® Schraubflansch	DN	OD*	Dämmstoffstärke (mm)	Artikelnummer
 mit Anstaeuelement	70	75	105-570	F30 26 99

Eigenschaften

Doppelter Schutz: vor Wasser und auch vor Feuer. Worauf basiert der stabile Schutz der SitaFireguard® Gullys und Lüfter? Auf einer ebenso einfachen wie genialen Idee: einer smarten Brandschutzmanschette, fest verbunden mit dem Verstärkungsblech für Stahltrapezdächer. Dazu kommt: Die Montage kann komplett vom Dach aus erfolgen.

- + Zum vorbeugenden Brandschutz nach DIN 18234
- + Als Komplett-Set ermöglicht es eine einfache und sichere Montage
- + Kleine Dachdurchdringung durch optimierte Form des PE-Grundkörpers
- + Mit Wunschanschlussmanschette
- + Zur Raum- und Stranglüftung

Einbaubeispiel

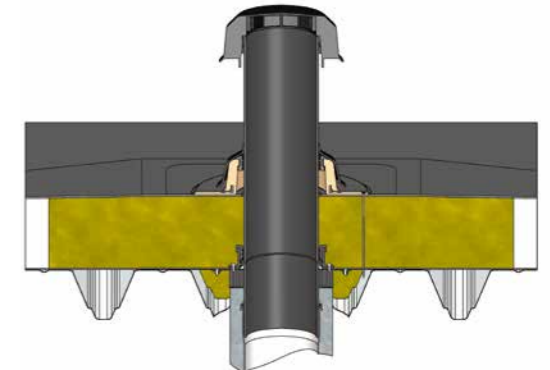

SitaVent Fireguard®	DN	OD*	Dämmstoffstärke (mm)	Artikelnummer
	70	75	60-450	F30 43 xx
	100	110	60-450	F30 44 xx
	125	125	60-450	F30 45 xx
	150	160	60-450	F30 46 xx

SitaVent Fireguard® mit Edelstahlrohr



SitaVent Fireguard®
mit Edelstahlrohr

Eigenschaften

Doppelter Schutz: vor Wasser und auch vor Feuer. Worauf basiert der stabile Schutz der SitaFireguard Gullys und Lüfter? Auf einer ebenso einfachen wie genialen Idee: einer smarten Brandschutzmanschette, fest verbunden mit dem Verstärkungsblech für Stahltrapezdächer. Dazu kommt: Die Montage kann komplett vom Dach aus erfolgen.

- + Zum vorbeugenden Brandschutz nach DIN 18234
- + Bei Dächern aus Polyurethandämmung
- + Als Komplett-Set ermöglicht es eine einfache und sichere Montage
- + Kleine Dachdurchdringung durch optimierte Form des PE-Grundkörpers
- + Mit Wunschanschlussmanschette
- + Zur Raum- und Stranglüftung

SitaVent Fireguard® mit Edelstahlrohr	DN	OD*	Dämmstoffstärke (mm)	Artikelnummer
	70	75	80-450	F30 47 xx
	100	110	80-450	F30 48 xx
	125	125	80-450	F30 49 xx
	150	160	80-450	F30 50 xx

SitaFireguard® Rohrdurchführung



SitaFireguard®
Rohrdurchführung

Eigenschaften

Doppelter Schutz: vor Wasser und auch vor Feuer. Worauf basiert der stabile Schutz der SitaFireguard Gullys und Lüfter? Auf einer ebenso einfachen wie genialen Idee: einer smarten Brandschutzmanschette, fest verbunden mit dem Verstärkungsblech für Stahltrapezdächer. Dazu kommt: Die Montage kann komplett vom Dach aus erfolgen.

- + Zum vorbeugenden Brandschutz nach DIN 18234
- + Zur sicheren Rohrdurchführung von Medien- und Kabelleitungen
- + Als Komplett-Set ermöglicht es eine einfache und sichere Montage
- + Kleine Dachdurchdringung durch optimierte Form des Anschlussstutzens
- + Mit eingeschäumter Wunschanschlussmanschette

Sita Fireguard® Rohrdurchführung	DN	OD*	Dämmstoffstärke (mm)	Artikelnummer
	100	110	60-180	F30 51 xx
	150	160	60-180	F30 52 xx

Einbaubeispiel

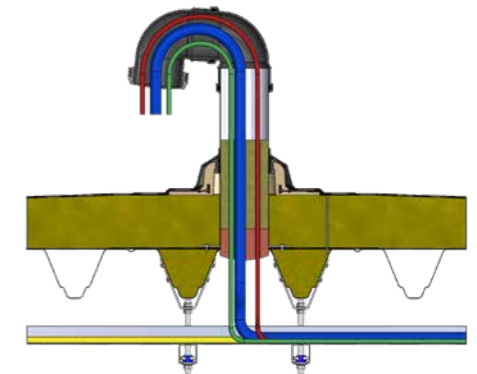

SitaMulti



SitaDSS Multi



Eigenschaften

Der SitaMulti setzt Maßstäbe in Sachen Vielseitigkeit. Seine Feuerbeständigkeit sichert seinen Einsatz überall dort, wo hohe Brandschutzaufgaben bestehen. In Verbindung mit dem SitaMulti Aufsatzrahmen ist er im einbetonierten Aufbau sogar befahrbar.

- + Nicht brennbar
- + Los-/Festflansch-Konstruktion
- + Hohe Abflussmenge
- + Nennweite bis DN 150

Einbaubeispiel

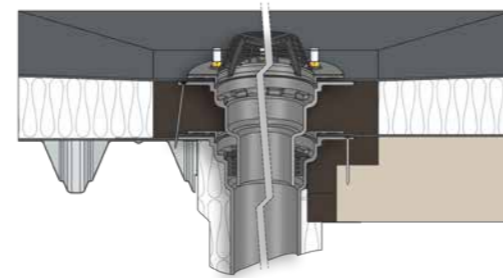

Zubehör



Qualitätsnachweise



Eigenschaften

Der SitaDSS Multi setzt Maßstäbe in Sachen Vielseitigkeit. Er wurde unter anderem für den Einbau von innenliegenden Rinnen konstruiert. Seine Feuerbeständigkeit sichert seinen Einsatz überall dort, wo hohe Brandschutzaufgaben bestehen.

- + Nicht brennbar
- + Los-/Festflansch-Konstruktion
- + Passende Dämmkörper aus Schaumglas erhältlich
- + Für Rinnen geeignet

Einbaubeispiel

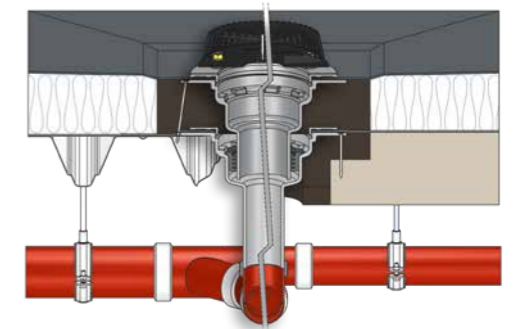

Zubehör



Qualitätsnachweise



So leicht ist Kombinieren.

Sitaleicht.
Brandschutz.



Zubehör	Produktserie					
	Sita Multi	SitaDSS Multi	SitaFireguard*	SitaDSS Fireguard*	SitaVent Fireguard*	SitaFireguard* Rohrdurchführung
SitaMore Übergangs- verbinder-Set						
SitaFireguard* Dämmkörper						
SitaFireguard* Rohrdurchführung Dämmkörper						

P

wie SitaPipe:

Rohrleitungssystem für Freispiegelentwässerung und Druckströmungsentwässerung!

SitaPipe ist die ideale Ergänzung für SitaGullys. Mit allen Formstücken und Sicherungsmaterialien der Serie SitaPipe können Rohrleitungssysteme für Freispiegelentwässerung und Druckströmungsentwässerung lückenlos realisiert werden. Als Anschluss an PUR-Gullys und Edelstahlgullys gleichfalls die perfekte Lösung.

SitaPipe Edelstahl Rohrsystem



SitaPipe Edelstahl
Rohrsystem

Eigenschaften





Ein leistungsstarkes Rohrsystem zur Druck- und Freispiegelentwässerung in Edelstahl. Das vielseitige Modulsystem bringt individuelle Baulösungen und zeitlos repräsentative Optik bei der Haupt- und Notentwässerung. Es kommt überall dort zum Einsatz, wo spezielle Anforderungen zu erfüllen sind. Die wetter- und alterungsbeständigen Edelstahlrohre sind auch für den Außenbereich geeignet. Widerstandsfähig gegen chemische Belastung und nicht brennbar, erfüllen sie hohe Sicherheitsanforderungen.

- + Zum direkten Anschluss an SitaGullys
- + Zur Haupt- und Notentwässerung
- + Geringes Gewicht
- + Zur Freispiegel- und Druckentwässerung

Komponenten

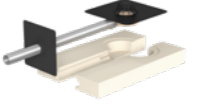

So leicht ist Kombinieren.

Anwendungsbereich	Beispielprodukte*
F Freispiegel-entwässerung	 SitaStandard
DS Druckströmungs-entwässerung	 SitaDSS Profi
A Attikaentwässerung	 Sitaldra
N Notentwässerung	 Sitaldra Notentwässerung
BT Balkon- und Terrassen-entwässerung	 SitaCompact

* Verwendung weiterer Sita Gullys möglich.



SitaPipe PP Rohrsystem



SitaPipe PP Rohrsystem

Eigenschaften

Es ist ganz leicht das richtige Fallrohr zum Freispiegelgully zu finden. Das SitaPipe PP-Programm erspart langes Suchen und bringt in kürzester Zeit Systemkompetenz auf die Baustelle. Die einzelnen Systembauteile sind millimetergenau aufeinander und auf den jeweiligen Freispiegelgully abgestimmt. Sie können direkt an den Dachablauf angeschlossen werden. Ein Steckmuffen-System sorgt für soliden Halt. Und eine Druckbeständigkeit bis zu 1,5 bar gibt beruhigende Sicherheit für den Fall, dass die Grundleitung mal verstopft oder überlastet ist. In der Praxis heißt dies: Problemloser Einbau bis zu einer Hallenhöhe von 15 Metern.

- + Zur Haupt- und Notentwässerung
- + UV-Stabilität - für den Innen- und Außenbereich geeignet
- + 3-Schicht-Verbundsystem - Formstabilität und höhere Schlagzähigkeit
- + Muffenverbindungen, Rohre und Formteile geeignet für Überdrücke bis 1,5 bar - entspricht einer Wassersäule von 15 m
- + Das wirtschaftliche Stecksystem aus Polypropylen - einfache Montage

Komponenten



SitaPipe PP Rohr



SitaPipe PP Bogen



SitaPipe PP Reinigungsrohr



SitaPipe PP Abzweig 45°



SitaPipe PP Abzweig 87,3°



SitaPipe PP Doppelsteckmuffe



SitaPipe PP Übergangsstück exzentrisch



SitaPipe PP Rohrschelle



SitaPipe PP Grundplatte



SitaPipe PP Gewindestab / -rohr



SitaPipe PP Überschiebmuffe



SitaPipe PP Langmuffe

So leicht ist Kombinieren.

Anwendungsbereich	Beispielprodukte*
<p>F</p> <p>Freispiegel- entwässerung</p>	 <p>SitaStandard</p>
<p>A</p> <p>Attikaentwässerung</p>	 <p>Sitaldra</p>
<p>N</p> <p>Notentwässerung</p>	 <p>Sitaldra Notentwässerung</p>

* Verwendung weiterer Sita Gullys möglich.



Sitaleicht.
SitaPipe.



Sitaleicht. Auch online erleben: sita-baelemente.de

Anschlussmanschetten mit Artikelendziffern.

Für die Serien SitaStandard, SitaTrendy, SitaDSS Profi, SitaIndra, SitaDSS Indra, SitaVasant*⁵, SitaEasy, SitaEasy Plus, SitaCompact, SitaCompact Near*⁴, SitaCarport, SitaMini*³, SitaSani*, SitaFireguard*, SitaDSS Fireguard*, SitaVent Fireguard* und SitaVent.

Manschetten aus der Sonderfertigung

Produkt-/ Handelsname	Art.-Nr.- Endziffer	Art	Hersteller
Bitumen	00* ¹	Elastomerbitumen	
PVC weich	10	PVC - hellgrau	
Fluid	90	für Flüssigkunststoff (Auftragsbezogene Fertigung: 5 Arbeitstage)	

Manschetten aus der Sonderfertigung

Auftragsbezogene Fertigung: 5 Arbeitstage

Aufpreis siehe aktuelle Preisliste

Produkt-/ Handelsname	Art.-Nr.- Endziffer	Art	Hersteller
Alkorplan F35276	49	PVC - mittelgrau	Renolit AG
Alkortec®	05	EVA - dunkelgrau	
Alkortop® F	41	TPO - sandfarben	
Armourplan G	45	PVC - mittelgrau	IKO Polymeric
Elevate UltraPly	42	TPO/FPO - grau	Holcim Solutions and Products EMEA BV
Elevate UltraPly	54	TPO/FPO - weiß	
Evalastic V	22* ¹	EPDM - hellgrau	Alwitra GmbH
Evalon V	25* ¹	EVA - weiß	
Evalon V	37* ¹	EVA - hellgrau	
Evalon V	50* ¹	EVA - schiefergrau	
EverGuard	77	FPO - hellgrau	
Extrupol F	32* ¹	FPO - lichtgrau	BMI Wolfin Bautechnik
Flagon EP-S	31	FPO - sandgrau	Schedetal Folien GmbH
Flagon EP	73	FPO - basaltgrau	SOPREMA GmbH
Flagon SR	66	PVC - hellgrau	
Hertalan Easy Weld	07	EPDM - schwarz	Carlisle Construction Materials GmbH
Köster ECB 2.0 F	72* ¹	ECB - schwarz	Köster Bauchemie AG
Köster TPO 2.0 F	48* ¹	TPE - hellgrau	
Mapeplan D 15	06	PVC - hellgrau	Mapei GmbH (DE)
Mapeplan-T	04	FPO - smartwhite	
Polyfin 4020 v	16* ¹	FPO - hellgrau	Polyfin AG
Protan D	80	PVC weich - dunkelgrau	Protan Deutschland GmbH
Resitrix CL	01* ²	EPDM - schwarz	Carlisle Construction Materials GmbH
Rhepanol HG 18	34	PIB - grau	FDT Flachdachtechnologie GmbH & Co. KG
Sarnafil®-TG 66-15	24	FPO - beige	Sika GmbH
Sarnafil®-TG 66-15	76	FPO - grau	
Sikaplan® 15G	09	PVC - hellgrau	
Sintofoil RG FR	0104	TPO - hellgrau	GEORG BÖRNER GmbH & Co. KG
Sintofoil ST	57	TPO - hellgrau	
Spectraplan SG	46	TPE - grau	IKO Polymeric
Tectofin RV plus	0105* ¹	ASA-PVC-P - grau	BMI Wolfin Bautechnik
Thermofin F15	02	FPO - silbergrau	Paul Bauder GmbH & Co. KG
Thermofol U15	52	PVC - anthrazit	
Thermoplan TL 15	29	FPO - perlweiß	
Thermoplan TL 18	0106	FPO - granitschwarz	
Thermoplan TL 18	0107	FPO - silbergrau	
VAEPLAN F	35	EVA - grau	
Wolfin IB	20	PVC-PBV - schwarz	

Aufpreis siehe aktuelle Preisliste

NovoProof vollflächige Fügung	84	EPDM - schwarz	CQLT SaarGummi Deutschland GmbH
Thermobond R	75	EPDM - schwarz	Sealeco GmbH

Aufpreis siehe aktuelle Preisliste

Elevate Quickseam SA Flashing	03	EPDM - schwarz	Holcim Solutions and Products EMEA BV
-------------------------------	----	----------------	---------------------------------------

Aufpreis siehe aktuelle Preisliste

Hertalan mit Fügerrand	82	EPDM - schwarz	Carlisle Construction Materials GmbH
------------------------	----	----------------	--------------------------------------

*¹Vlieskaschierte Manschette. *²Bitumenseite ist oben. *³außer 03 und 84. *⁴außer 00 und 90. *⁵außer 90.

Weitere Manschetten sind auf Anfrage erhältlich.

Anschlussmanschetten mit Artikelendziffern.

Für die Serien SitaTurbo und SitaTurbo Max.

Manschetten aus der Sonderfertigung

Auftragsbezogene Fertigung: 5 Arbeitstage

Aufpreis siehe aktuelle Preisliste

Produkt-/ Handelsname	Art.-Nr.- Endziffer	Art	Hersteller
Bitumenunterlage	70	Elastomerbitumen	
Bitumenoberlage	71	Polymerbitumen	
Alkorplan F35276	49	PVC - mittelgrau	Renolit AG
Alkortec®	05	EVA - dunkelgrau	
Alkortop® F	41	TPO - sandfarben	
Armourplan G	45	PVC - mittelgrau	IKO Polymeric
Elevate UltraPly	42	TPO/FPO - grau	Holcim Solutions and Products EMEA BV
Elevate UltraPly	54	TPO/FPO - weiß	
Evalastic	87	EPDM - hellgrau	Alwitra GmbH
Evalon	88	EVA - weiß	
Evalon	85	EVA - hellgrau	
Evalon	0102	EVA - schiefergrau	
EverGuard	77	FPO - hellgrau	
Extrupol M 1.8	0100	FPO - lichtgrau	BMI Wolfin Bautechnik
Flagon EP-S	31	FPO - sandgrau	Schedetal Folien GmbH
Flagon EP	73	FPO - basaltgrau	SOPREMA GmbH
Flagon SR	66	PVC - hellgrau	
Hertalan Easy Weld	07	EPDM - schwarz	Carlisle Construction Materials GmbH
Köster ECB 2.0	0103	ECB - schwarz	Köster Bauchemie AG
Köster TPO 2.0	0101	TPE - hellgrau	
Mapeplan D 15	06	PVC - hellgrau	Mapei GmbH (DE)
Mapeplan-T	04	FPO - hellgrau	
O.C. Plan 3020	89	ECB - schwarz	Polyfin AG
Polyfin 3020	86	FPO - hellgrau	
PVC weich	10	PVC - hellgrau	Paul Bauder GmbH & Co. KG
Protan D	80	PVC weich - dunkelgrau	Protan Deutschland GmbH
Resitrix CL	01	EPDM - schwarz	Carlisle Construction Materials GmbH
Rhepanol HG 18	34	PIB - grau	FDT Flachdachtechnologie GmbH & Co. KG
Sarnafil®-TG 66-15	24	FPO - beige	Sika GmbH
Sarnafil®-TG 66-15	76	FPO - grau	
Sikaplan® 15G	09	PVC - hellgrau	
Sintofoil RG FR	0104	TPO - hellgrau	GEORG BÖRNER GmbH & Co. KG
Sintofoil ST	57	TPO - hellgrau	
Spectraplan SG	46	TPE - grau	IKO Polymeric
Tectofin RG	18	ASA-PVC-P - grau	BMI Wolfin Bautechnik
Thermofin F15	02	FPO - silbergrau	Paul Bauder GmbH & Co. KG
Thermofol U15	52	PVC - anthrazit	
Thermoplan TL 15	29	FPO - perlweiß	
Thermoplan TL 18	0106	FPO - granitschwarz	
Thermoplan TL 18	0107	FPO - silbergrau	
VAEPLAN F	35	EVA - grau	
Wolfin IB	20	PVC-PBV - schwarz	

Sita ist:

1 ausgezeichnet.

Sita - ein Erfüller der Standards

Der Standard ISO 9001 legt die Anforderungen an ein zertifizierungsfähiges Qualitätsmanagementsystem eines Unternehmens fest. Die erforderlichen Eigenschaften der Produkte und Dienstleistungen werden regelmäßig vom zertifizierten Unternehmen überwacht, um qualitätsbezogene Kundenanforderungen zu erfüllen.



Der Standard ISO 14001 legt die Anforderungen an ein zertifizierungsfähiges Umweltmanagementsystem eines Unternehmens fest. Die Erfüllung der Umweltziele und deren kontinuierliche Verbesserung werden überwacht und bewertet.

Sita - unter den 100 Innovativsten

Die TOP 100 kürt seit 25 Jahren die innovativsten Unternehmen des deutschen Mittelstands. 2017 wurde Sita geehrt - auch für seinen guten Draht zur Praxis und den permanenten Austausch mit Fachhändlern, Dachdeckern und Architekten.



3 Förderer.

Sita ist Mitglied im IFBS

Der Industrieverband für Bausysteme im Stahlleichtbau sichert den Qualitätsstandard im Umgang mit großformatigen Bauelementen und erarbeitet technische Regeln und Richtlinien.



Für die Norm: Sita und DIN

Als DIN-Mitglied kann sich Sita effizient mit anderen Fachexperten vernetzen. Damit unterstützen wir das bewährte System der Normung - und können gleichzeitig an zukünftigen Normungsstrategien mitarbeiten.



Sita mit dem RAL-Gütezeichen

Ein Garant für höchste Qualität und Sicherheit: Das RAL Gütezeichen Flachdachsysteme & Services geht über die gesetzlichen Anforderungen hinaus. Für Architekten, Handwerker und Bauherren ist es eine rechtssichere Entscheidungshilfe.



2 produktgeprüft.

Bauart geprüft und überwacht

Die Zertifizierung durch die TÜV Rheinland LGA Products GmbH ist eine Prüfung, der sich die Sita Bauelemente GmbH freiwillig unterzieht. Sie gibt Ihnen die Sicherheit, dass Sita Produkte den Anforderungen der DIN EN 1253 entsprechen und regelmäßig von einem unabhängigen Institut fremdüberwacht werden.



Geregelt durch das Ü-Zeichen

Dachgullys werden nach der DIN EN 1253-2 gefertigt und nach der Bauregelliste A Teil 1 als geregelte Bauprodukte behandelt. Ihre Verwendbarkeit muss in dem dafür erforderlichen Übereinstimmungsnachweis bestätigt sein - deshalb tragen sie das Übereinstimmungszeichen (Ü-Zeichen).



6-Jahres-Sicherheit: ZVDH-Materialgarantie

Sita hat für nahezu alle seine Produkte eine umfangreiche Garantie beim ZVDH hinterlegt. Diese bietet den Innungsbetrieben nicht nur Ersatz im Schadensfall, sondern auch die Absicherung der Aus-, Einbau- und - wenn nötig - Gerüstkosten.



4 Klimaschützer.

Interseroh-Klimaschutz-Zertifikat

Sita gehört zu denjenigen, die beim Klimaschutz mit gutem Beispiel vorangehen: Das Recycling von Transportverpackungen hilft dabei, viele Millionen Tonnen an Treibhausgasen zu vermeiden und dabei wertvolle Ressourcen zu schonen.



Sita nutzt Grünstrom

Die von uns bezogenen Strommengen stammen aus Anlagen, die Strom aus erneuerbaren Energien erzeugen.



Unser Gratis-Berechnungsservice.

Sie brauchen planerische Sicherheit? Wir unterstützen Sie mit Rat und Tat. Dabei machen wir es Ihnen ganz leicht:

Unsere Experten berechnen die normenkonforme Haupt- und Notentwässerung, basierend auf den Daten Ihrer Dachfläche. Durch Nennung Ihres Objektstandorts fließen unter anderem genaue Regenspende-Daten mit in die Berechnung ein. So bekommen Sie ganz leicht und exklusiv ein genau für Ihr Vorhaben berechnetes Ergebnis - persönlich und präzise. Einfach online unser Formblatt ausfüllen und an uns abschicken.

Bei Fragen rufen Sie uns gerne an oder schreiben Sie uns eine E-Mail:

+49 2522 8340-160
technik@sita-bauelemente.de

Oder chatten Sie mit uns:

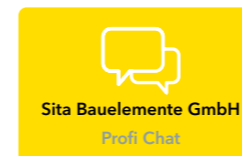

sita-bauelemente.de

Die Beratung von Sita hat mir in allen Planungs- und Bauphasen Sicherheit gegeben.



Weitere Sita Qualitätsnachweise:



Sita direkt. Ansprechpartner Vertrieb.

PLZ-BEREICH	AUSSENDIENST	INNENDIENST
Ost 01000-09999 98000-99999	 Harald Männel TecBa GmbH Dorfstraße 141a 08428 Langenbernsdorf T +49 36608 216197 F +49 36608 216196 M +49 151 67100200 E harald.maennel@t-online.de	 Julia Bockey T +49 2522 8340-153 E j.bockey@sita-baelemente.de
Nordost 10000-19999 39000-39999	 Michael Muchow Maränenweg 6 16348 Wandlitz T +49 33397 272486 F +49 33397 272487 M +49 173 2326104 E muchow@hv-muchow.de	 Hartmut Vogt T +49 2522 8340-148 E h.vogt@sita-baelemente.de
Nord 20000-29999	 Hartmut Voigts Sielwall 83 28203 Bremen T +49 421 794888-8 F +49 421 794888-9 M +49 177 7948888 E hartmut.voigts@arcor.de	 Angelika Udovicic T +49 2522 8340-172 E a.udovicic@sita-baelemente.de
Mitte 30000-38999	 Ira Böhland Handelsvertretung Böhland Posener Straße 12 31228 Peine T +49 5171 507707-1 F +49 5171 507707-3 M +49 171 2479599 E HVBoehland@sita-baelemente.de	 N.N. T +49 2522 8340-147 E vertrieb@sita-baelemente.de
Nordwest 40000-40999 42000-42999 44000-45999 48000-49999 51000-51999 57000-59999	 Karl-Heinz Huckschlag Huckschlag Handelsvertretung GmbH Am Hixterwald 2b 59439 Holzwickede T +49 2301 1879-460 M +49 1575 7978286 E info@hv-huckschlag.de	 Stefanie Eikelmann T +49 2522 8340-144 E s.eikelmann@sita-baelemente.de
West 41000-41999 46000-47999 50000-50999 52000-56999 60000-61999 63000-63699 65000-67999	 Jens Klee und Claas Ahland Jens Klee & Claas Ahland GbR Knappmannhöhe 8 45145 Essen T +49 201 757073 F +49 201 753821 Jens Klee: M +49 173 2918795 E j.klee@kuae.de Claas Ahland: M +49 172 2312792 E c.ahland@kuae.de	 Hartmut Vogt T +49 2522 8340-148 E h.vogt@sita-baelemente.de

Sita ist immer für Sie da. Sie sind gerade mitten in der Planung und suchen die ideale Entwässerungslösung? Ob Fachhandel, Architekt, Planer oder Anwender: Hier finden Sie genau Ihren Ansprechpartner.

PLZ-BEREICH	AUSSENDIENST	INNENDIENST
Südwest 63700-64999 68000-69999 97600-97999	 Timo Lohrey Handelsvertretung Uwe Knorr Marktweg 4 63636 Brachtal-Streitberg T +49 6054 900476 F +49 6054 900478 M +49 151 70130301 E lohrey@handelsvertretung.warmwohnen.de	 Birgit Hartkamp T +49 2522 8340-143 E b.hartkamp@sita-baelemente.de
76000-79999	 Benjamin Bruder Handelsvertretung Uwe Knorr Im Hubfeld 19 77797 Ohlsbach T +49 7803 601071 F +49 7803 928138 M +49 176 61057551 E mail@benjaminbruder.de	
70000-75999 88000-89999	 Uwe Knorr Franz-Lutz-Straße 8 74391 Erligheim T +49 7143 2601-30 F +49 7143 2601-31 M +49 171 8187849 E uweknorr.handelsvertretungen@t-online.de	
Südost 80000-87999 90000-93999 94000-97599	 Stefan Schönemann Abdichtungssysteme Schönemann GmbH Bürgermeister-Promm-Straße 2 91781 Weißenburg T +49 9141 87722-0 F +49 9141 87722-22 M +49 173 9595052 E info@dichte-flachdaecher.de	 Christine Kather T +49 2522 8340-146 E c.kather@sita-baelemente.de
Österreich	 Gernot Holzinger Sennweg 1 4030 Linz T +43 732 316049 F +43 732 316049 M +43 664 4825524 E sita.g.holzinger@aon.at	 Sarah Möller T +49 2522 8340-149 E s.moeller@sita-baelemente.de
	Vertriebsinnendienst Freispiegelentwässerung T +49 2522 8340-140 E vertrieb@sita-baelemente.de	

Sita direkt. Ansprechpartner Vertrieb.

INNENDIENST DRUCKSTRÖMUNGSENTWÄSSERUNG

Überregional



Jörn Großeschallau
T +49 2522 8340-157
E j.grosseschallau@sitaelemente.de



Dennis Reinhold
T +49 2522 8340-158
E d.reinhold@sitaelemente.de



Natalia Abazovic
T +49 2522 8340-194
E n.abazovic@sitaelemente.de



Celine Schramm
T +49 2522 8340-390
E c.schramm@sitaelemente.de



Julian Brinkamp
T +49 2522 8340-155
E j.brinkamp@sitaelemente.de



Mariele Voges
T +49 2522 8340-162
E m.voges@sitaelemente.de

BUSINESS DEVELOPMENT MANAGER & REGIONALTECHNIKER

Überregional



**Business Development Manager
Cengiz Karadeniz**
T +49 2522 8340-362
M +49 172 5746343
E c.karadeniz@sitaelemente.de



**Regionaltechniker Nord
Jörg Wallbaum**
M +49 172 7729868
E j.wallbaum@sitaelemente.de



**Regionaltechniker West
Daniel Fecke**
M +49 173 5935414
E d.fecke@sitaelemente.de



**Regionaltechniker Süd
Thomas Glunz**
T +49 2522 8340-364
M +49 152 54926244
E t.glunz@sitaelemente.de

**Vertriebsinnendienst
Druckströmungsentwässerung**
T +49 2522 8340-150
E vertriebds@sitaelemente.de

Sita direkt. Technischer Service.

ANWENDUNGSTECHNIKER

Überregional



Frank Birwe
T +49 2522 8340-163
E f.birwe@sitaelemente.de



Carsten Meier
T +49 2522 8340-167
E c.meier@sitaelemente.de



Thomas Dreisilker
T +49 2522 8340-151
E t.dreisilker@sitaelemente.de



Dennis Pohlmann
T +49 2522 8340-367
E d.pohlmann@sitaelemente.de



Ivan Eremin
T +49 2522 8340-369
E i.eremin@sitaelemente.de



Rolf Prang
T +49 2522 8340-165
E r.prang@sitaelemente.de



Jörg Kemper
T +49 2522 8340-366
E j.kemper@sitaelemente.de



Ute Weiß
T +49 2522 8340-168
E u.weiss@sitaelemente.de



Dominic Kortenbusch
T +49 2522 8340-171
E d.kortenbusch@sitaelemente.de

**Technischer Service
Flachdachentwässerung und
Gratis-Berechnungsservice**
T +49 2522 8340-160
E technik@sitaelemente.de

Sita Produktbereiche:



Freispiegel-
entwässerung



Balkon- und
Terrassen-
entwässerung



Brandschutz



Druckströmungs-
entwässerung



Drainage



Pipe



Notentwässerung



Gründach
und Retention



Attika-
entwässerung



Sanierung



Kaskade



Lüftung und
Rohrdurchführung

Sita Baelemente GmbH
Ferdinand-Braun-Straße 1
33378 Rheda-Wiedenbrück
T +49 2522 8340-0
E info@sita-baelemente.de
W sita-baelemente.de

