



we
care

Bodenguide

Alles, was
Boden-Profis
wissen müssen

**we
care**



SCHNELL UND DIREKT: WEBER MESSENGER

Über unseren neuen Service **weber messenger** können Sie per WhatsApp im 1:1 Chat Fragen klären, mit uns kommunizieren oder Informationen einholen.



www.de.weber

weber
SAINT-GOBAIN



Wo finde ich was im Bodenguide?	4
Online-Services Technischer Support	6
Sortimentsübersicht Gesamtsortiment	8
Inhaltsverzeichnis Anwendungstipps	10
Produktinformationen	66

Grundierungen	66
Bodenausgleichsmassen	82
Ausgleichsmassen und Dünnestriche	84
Verlegewerkstoffe	96
Spachtelmassen	98
Belagsklebstoffe	114
Zubehör	140
Dämmunterlagen	144

Estrich und Leichtausgleich	154
Leichtausgleich	156
Zementestrich	162
Zementfließestrich	170
Calciumsulfat-Fließestrich	174
Industrieboden	182
Zementgebundene Beschichtung	184
Reaktionsharzbeschichtung	200
Zubehör	213
Aufbauempfehlungen	222
Aufheizprotokolle	284

Service	
Maschinentechnik	33
Logistikleitlinie, Ladungssicherung.....	305
Silo- & Maschinentechnik	308
Sicherheitshinweise	312
Standorte, Kontaktadressen	314
AGB.....	316
Referenzobjekte.....	320

Produktname	Bezeichnung	Seite
weber.floor 4010	Fließspachtel	98
weber.floor 4031	Fließspachtel Plus	100
weber.floor 4032	Fließspachtel Ultra	102
weber.floor 4033	Faser-Feinspachtel	104
weber.floor 4040	Bodenausgleichsmasse	106
weber.floor 4045	Bodenausgleichsmasse standfest	108
weber.floor 4046 Feinspachtel ultra	Hochfeine Reparaturspachtelmasse	110
weber.floor 4060	Zement-Schnellestrich CT-C40-F7	162
weber.floor 4065	Schnell-Heizestrich CT-C40-F6	164
weber.floor 4070	Zementestrich CT-C25-F5	166
weber.floor 4080	DuroRapid Estrichschnellzement	168
weber.floor 4095	Alpha-Fließspachtel	112
weber.floor 4150	Boden-Nivellierausgleich	84
weber.floor 4160	Boden-Nivellierausgleich schnell	86
weber.floor 4190	Alpha-Dünnestrich	88
weber.floor 4310	Renovations- und Holzbodenausgleich	90
weber.floor 4320	Renovations- und Holzbodenausgleich schnell	92
weber.floor 4341	Zement-Fließestrich CT-C20-F5	170
weber.floor 4345	Zement-Fließestrich schnelltrocknend CT-C20-F5	172
weber.floor 4365	Dünnestrich	94
weber.floor 4470	Calciumsulfat-Fließestrich C30-F7	174
weber.floor 4480	Calciumsulfat-Fließestrich C30-F6	176
weber.floor 4490	Calciumsulfat-Fließestrich C25-F5	178
weber.floor 4491 turbo	Calciumsulfat-Fließestrich schnell C30-F5	180
weber.floor 4514	Kombidämmung	156
weber.floor 4515	Leichtausgleich	158
weber.floor 4520	Leichtausgleich rapid	160
weber.floor 4602	Industry Base-Extra	184
weber.floor 4605	Industrie-Fließestrich hochfest	186
weber.floor 4610	Industry Top	188
weber.floor 4640	Outdoor RepFlow	190
weber.floor 4650	DesignColour	194
weber.floor 4655	Industry ResinBase	196
weber.floor 4705	Kombigrund	68
weber.floor 4710	Grundierung EP	70
weber.floor 4712	Grundierung EP sehr emissionsarm	72
weber.floor 4715	Grundierung EP schnell	74
weber.floor 4716	Haftgrundierung	76
weber.floor 4718 R	Schnellgrundierung-1-K-PU	78
weber.floor 4720	Verfestiger	198
weber.floor 4725	EP-Emulsions-Grundierung SE	200
weber.floor 4736	Siegel WR SE	202
weber.floor 4740	Universal Beschichtung EP	204
weber.floor 4741	EP-Beschichtung SE	206
weber.floor 4753	Beschichtung PU	208
weber.floor 4774	Mattierungsfinish SE	210
weber.floor 4817	Multi-Klebstoff PVC/Lino/Textil	114
weber.floor 4818	Designbelagsklebstoff	116
weber.floor 4820	Linoleum- und Textilbelagsklebstoff	118
weber.floor 4832	1-K STP Parkettklebstoff	120
weber.floor 4833	1-K SMP Mehrschicht-Parkettklebstoff	122
weber.floor 4836	1-K STP Parkettklebstoff schubfest	124
weber.floor 4870	Fixierung	126
weber.floor 4880	Kontaktklebstoff	128
weber.floor 4885	Leitfähiger Universalklebstoff	130
weber.floor 4887	2-K PUR Klebstoff	132
weber.floor 4890	Universalklebstoff	134
weber.floor 4891	Haft- und Nassbettklebstoff	136
weber.floor 4706	Leitfähige Dispersionsgrundierung	138
weber.floor 4918	Kupferleitband	140
weber.floor 4917	Stellmittel	218
weber.floor 4919	Farbchips	218
weber.floor 4932	Estrichsieblinie F	213
weber.floor 4933	Estrichsieblinie N	214
weber.floor 4935	Füllsand 0,1–0,3 mm	215
weber.floor 4936	Abstreusand 0,3–0,8 mm	216
weber.floor 4937	Abstreusand 0,7–1,2 mm	217
weber.floor 4945	Systemgewebe	144
weber.floor 4955	Trittschalldämm- und Trennlagenbahn	145
weber.floor 4960	Randdämmstreifen TDS	147
weber.floor 4965	Abstellstreifen	149
weber.sys 832	Trittschalldämm- und Entkopplungsplatte 4, 9 und 15 mm	142
weber.floor acoustic	Trittschalldämmrolle	146
weber.floor AntiRutsch	Strukturmittel	219
weber.floor Blitzharz easy	Riss- und Klebeharz	80
weber.rep KB duo	Korrosionsschutz & Haftbrücke	192
weber.floor Wellenverbinder	Risseklammer 70 x 6 mm	148

Bezeichnung	Produktname	Seite
1-K SMP Mehrschicht-Parkettklebstoff	weber.floor 4833	122
1-K STP Parkettklebstoff	weber.floor 4832	120
1-K STP Parkettklebstoff schubfest	weber.floor 4836	124
2-K PUR Klebstoff	weber.floor 4887	132
Abstellstreifen	weber.floor 4965	149
Abstreusand 0,3–0,8 mm	weber.floor 4936	216
Abstreusand 0,7–1,2 mm	weber.floor 4937	217
Alpha-Dünnestrich	weber.floor 4190	88
Alpha-Fließspachtel	weber.floor 4095	112
Beschichtung PU	weber.floor 4753	208
Boden-Nivellierausgleich	weber.floor 4150	84
Boden-Nivellierausgleich schnell	weber.floor 4160	86
Bodenausgleichsmasse	weber.floor 4040	106
Bodenausgleichsmasse standfest	weber.floor 4045	108
Calciumsulfat-Fließestrich C25-F5	weber.floor 4490	178
Calciumsulfat-Fließestrich C30-F6	weber.floor 4480	176
Calciumsulfat-Fließestrich C30-F7	weber.floor 4470	174
Calciumsulfat-Fließestrich schnell C30-F5	weber.floor 4491 turbo	180
Designbelagsklebstoff	weber.floor 4818	116
DesignColour	weber.floor 4650	194
Dünnestrich	weber.floor 4365	94
DuroRapid Estrichschnellzement	weber.floor 4080	168
EP-Beschichtung SE	weber.floor 4741	206
EP-Emulsions-Grundierung SE	weber.floor 4725	200
Estrichsieblinie F	weber.floor 4932	213
Estrichsieblinie N	weber.floor 4933	214
Farbchips	weber.floor 4919	218
Faser-Feinspachtel	weber.floor 4033	104
Fixierung	weber.floor 4870	126
Fließspachtel	weber.floor 4010	98
Fließspachtel Plus	weber.floor 4031	100
Fließspachtel Ultra	weber.floor 4032	102
Füllsand 0,1–0,3 mm	weber.floor 4935	215
Grundierung EP	weber.floor 4710	70
Grundierung EP schnell	weber.floor 4715	74
Grundierung EP sehr emissionsarm	weber.floor 4712	72
Haft- und Nassbettklebstoff	weber.floor 4891	136
Haftgrundierung	weber.floor 4716	76
Hochfeine Reparaturspachtelmasse	weber.floor 4046 Feinspachtel ultra	110
Industrie-Fließestrich hochfest	weber.floor 4605	186
Industry Base-Extra	weber.floor 4602	184
Industry ResinBase	weber.floor 4655	196
Industry Top	weber.floor 4610	188
Kombidämmung	weber.floor 4514	156
Kombigrund	weber.floor 4705	68
Kontaktklebstoff	weber.floor 4880	128
Korrosionsschutz & Haftbrücke	weber.rep KB duo	192
Kupferleitband	weber.floor 4918	140
Leichtausgleich	weber.floor 4515	158
Leichtausgleich rapid	weber.floor 4520	160
Leitfähige Dispersionsgrundierung	weber.floor 4706	138
Leitfähiger Universalklebstoff	weber.floor 4885	130
Linoleum- und Textilbelagsklebstoff	weber.floor 4820	118
Mattierungsfinish SE	weber.floor 4774	210
Multi-Klebstoff PVC/Lino/Textil	weber.floor 4817	114
Outdoor RepFlow	weber.floor 4640	190
Randdämmstreifen TDS	weber.floor 4960	147
Renovations- und Holzbodenausgleich	weber.floor 4310	90
Renovations- und Holzbodenausgleich schnell	weber.floor 4320	92
Riss- und Klebeharz	weber.floor Blitzharz easy	80
Risseklammer 70 x 6 mm	weber.floor Wellenverbinder	148
Schnell-Heizestrich CT-C40-F6	weber.floor 4065	164
Schnellgrundierung-1-K-PU	weber.floor 4718 R	78
Siegel WR SE	weber.floor 4736	202
Stellmittel	weber.floor 4917	218
Strukturmittel	weber.floor AntiRutsch	219
Systemgewebe	weber.floor 4945	144
Trittschalldämm- und Entkopplungsplatte 4, 9 und 15 mm	weber.sys 832	142
Trittschalldämm- und Trennlagenbahn	weber.floor 4955	145
Trittschalldämmrolle	weber.floor acoustic	146
Universal Beschichtung EP	weber.floor 4740	204
Universalklebstoff	weber.floor 4890	134
Verfestiger	weber.floor 4720	198
Zement-Fließestrich CT-C20-F5	weber.floor 4341	170
Zement-Fließestrich schnelltrocknend CT-C20-F5	weber.floor 4345	172
Zement-Schnellestrich CT-C40-F7	weber.floor 4060	162
Zementestrich CT-C25-F5	weber.floor 4070	166

UMFASSEND. KLAR. INFORMATIV.

Der neue Bodenguide ist da!

Die neue Weber-Verpackungslinie: Bringt Produktinformationen auf den Punkt

In Zusammenarbeit mit unseren Kunden haben wir eine neue Verpackung entwickelt: leicht zu erkennen, bequem zu transportieren, einfach zu handhaben und mit übersichtlicher Struktur. Klare Beschreibungen statt technischer Fachbegriffe – natürlich in mehreren Sprachen. Piktogramme verdeutlichen die wichtigsten Produkteigenschaften, und über ein Farbschema erkennen Sie sofort die Produktfamilie. So konzentrieren Sie sich auf das, was Sie wirklich über das Produkt wissen müssen.

Alle Gebinde für 800 Profi-Produkte umzustellen, braucht Zeit. Daher führen wir unser neues Verpackungs-Design sukzessive in den kommenden Jahren ein.



Der neue Bodenguide ist Ihr unentbehrlicher Begleiter für das Tagesgeschäft.

Das umfassende Nachschlagewerk beantwortet alle Fragen rund um Grundierungen, Verlegetwerkstoffe, Estrich und Industrieboden. Ob Anwendungsprobleme oder technische Daten zu Produkten – hier werden Sie immer fündig. Eine übersichtliche Einteilung sowie ein neues, durchgängiges Farbleitsystem nach Produktgruppen sorgen dabei für Orientierung.

Übersichtliche Anwendungs- und Produktinformationen

Der Bodenguide ist übersichtlich in drei Teile unterteilt.



Anwendungstipps

Neben konkreten Hinweisen zur Vorgehensweise beinhaltet jeder Anwendungstipp entsprechende Produktempfehlungen.

In den Anwendungstipps finden Sie detaillierte Schritt-für-Schritt-Beschreibungen.



Systemlösungen / Produktbeschreibungen

Zu allen Produkten finden Sie ausführliche Informationen. Diese enthalten Angaben zu:

- Anwendungsgebiet
- Produkteigenschaften, Details, Zusammensetzung
- Hinweise zur Verarbeitung, etc.
- Technische Daten

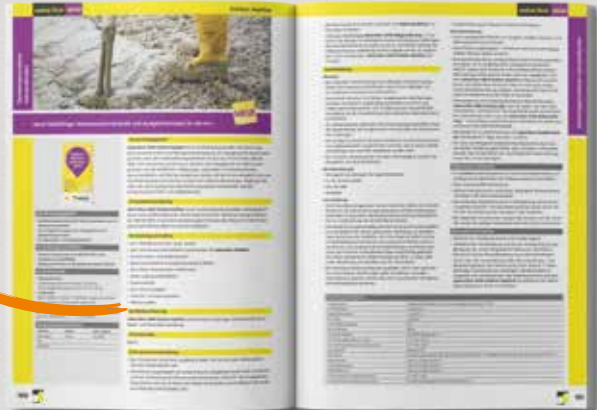

Service

Auf diesen Seiten finden Sie alles rund um Logistik, Sicherheitshinweise, Standorte, unsere Allgemeinen Verkaufs- und Lieferbedingungen und vieles mehr.





Immer auf dem Laufenden!

weber.app | Profi E-News | Weber Messenger | YouTube Videos

Ob auf der Baustelle, im Zug oder beim Kunden – mit der **weber.app** für Smartphone und iPad haben Sie jederzeit Zugriff auf aktuelle Unternehmens- und Produktinformationen, können Händler in Ihrer Nähe suchen oder technische Datenblätter abrufen.

Das Neueste aus der Weber-Welt, aktuelle Branchen- und Ratgeber-Themen sowie wichtige Termine bieten Ihnen Monat für Monat die **Profi-E-News**. Ob Architekt, Verarbeiter oder Immobilienverwalter – mit dem E-Mail-Newsletter von Saint-Gobain Weber sind Sie stets auf dem Laufenden.

Komplexe Sachverhalte und erklärungsbedürftige Produkte können in bewegten Bildern schnell und verständlicher dargestellt werden. Aus diesem Grund hat Saint-Gobain Weber im Internet-Videoportal YouTube einen eigenen Kanal eingerichtet. Unter **youtube.com/Weber-Deutschland** können Nutzer informative Videos ansehen, weiterempfehlen und sogar in die eigene Webseite einbetten.



Über den **Weber Messenger** können Sie unkompliziert und im 1:1 Chat Fragen klären, Verarbeitungsinformationen einholen oder Kontaktdaten abfragen. Auch Bilder und Videos können Sie so schnell an unseren Kundenservice oder an die Anwendungstechnik senden. Ihre Daten sind geschützt und für andere Anwender nicht einsehbar.

Nur ein Klick zum WeberMessenger



Technischer Support

Hier erhalten Sie sofort persönlichen Expertenrat

Was tun, wenn sich bei der Planung oder Angebotslegung Fragen ergeben oder akute Ausführungsprobleme auf der Baustelle auftreten?

Hier helfen Ihnen unsere Experten der Technischen Hotlines bei allen Fragen rund um unsere Produkte weiter:

ALLGEMEINE TECHNIK-HOTLINE

Fassade:

Telefon* 0900 1399334

Fliese/Boden/Bautenschutz:

Telefon* 0900 1399333

* 0,99 € / Minute aus dem deutschen Festnetz, bei Mobilfunk-Anrufern abhängig vom Netzbetreiber und Tarif

PREMIUM-FACHBERATUNG EXKLUSIV FÜR PARTNER

Telefon 02363 399-332**

** normale Telefongebühren für unsere registrierten Partner

Sie möchten Partner werden?

www.de.weber/partner



Hier erhalten Sie auch Tipps und Tricks für eine schnelle und effiziente Verarbeitung sowie Informationen zu DIN-Vorschriften, Wärmeschutz, Brandschutz, Schallschutz, Zulassungen und U-Wert-Berechnungen. Per E-Mail an info@sg-weber.de sind wir für Sie erreichbar.

Unsere Fachberater – immer für Sie da

Unsere erfahrenen Fachberater sind im gesamten Bundesgebiet im Einsatz und stehen dem Baustoff-Fachhandel, Verarbeitern und Architekten jederzeit zur Verfügung.

Zu den Serviceleistungen gehören Klärung zu Fragen der Produktauswahl, anwendungstechnische Beratung, Produkteinweisung vor Ort und vieles mehr!

Finden Sie ihren Fachberater unter: www.kontakt.sg-weber.de





Sortimentsübersicht Bodensysteme

Grundierungen

weber.floor

weber.floor 4705 , Kombigrund	S. 68
weber.floor 4710 , Grundierung EP	S. 70
weber.floor 4712 , Grundierung EP sehr emissionsarm	S. 72
weber.floor 4715 , Grundierung EP schnell.....	S. 74
weber.floor 4716 , Haftgrundierung	S. 76
weber.floor 4718 R , Schnellgrundierung-1-K-PU	S. 78
weber.floor Blitzharz easy , Riss- und Klebeharz	S. 80

Bodenausgleichsmassen

weber.floor

weber.floor 4150 , Boden-Nivellierausgleich.....	S. 84
weber.floor 4160 , Boden-Nivellierausgleich schnell	S. 86
weber.floor 4190 , Alpha-Dünnestrich	S. 88
weber.floor 4310 , Renovations- und Holzbodenausgleich	S. 90
weber.floor 4320 , Renovations- und Holzbodenausgleich schnell	S. 92
weber.floor 4365 , Dünnestrich	S. 94

Verlegewerkstoffe

weber.floor, weber.sys

weber.floor 4010 , Fließspachtel	S. 98
weber.floor 4031 , Fließspachtel plus	S. 100
weber.floor 4032 , Fließspachtel ultra	S. 102
weber.floor 4033 , Faser-Feinspachtel	S. 104
weber.floor 4040 , Bodenausgleichsmasse	S. 106
weber.floor 4045 , Bodenausgleichsmasse standfest	S. 108
weber.floor 4046 Feinspachtel ultra , hochfeine Reparaturspachtelmasse	S. 110
weber.floor 4095 , Alpha-Fließspachtel	S. 112
weber.floor 4817 , Multi-Klebstoff PVC/Lino/Textil	S. 114
weber.floor 4818 , Designbelagsklebstoff	S. 116
weber.floor 4820 , Linoleum- und Textilbelagsklebstoff	S. 118
weber.floor 4832 , 1-K STP Parkettklebstoff	S. 120
weber.floor 4833 , 1-K SMP Mehrschicht-Parkettklebstoff	S. 122
weber.floor 4836 , 1-K STP Parkettklebstoff schubfest	S. 124
weber.floor 4870 , Fixierung	S. 126
weber.floor 4880 , Kontaktklebstoff.....	S. 128
weber.floor 4885 , Leitfähiger Universalklebstoff	S. 130
weber.floor 4887 , 2-K PUR Klebstoff	S. 132
weber.floor 4890 , Universalklebstoff	S. 134
weber.floor 4891 , Haft- und Nassbettklebstoff	S. 136
weber.floor 4706 , Leitfähige Dispersionsgrundierung	S. 138
weber.floor 4918 , Kupferleitband	S. 140
weber.sys 832 , Trittschalldämm- und Entkopplungsplatte.....	S. 142
weber.floor 4945 , Systemgewebe	S. 144
weber.floor 4955 , Trittschall- und Trennlagenbahn	S. 145
weber.floor acoustic , Trittschalldämmrolle	S. 146
weber.floor 4960 , Randdämmstreifen TDS	S. 147
weber.floor Wellenverbinder , 70 x 6 mm	S. 148
weber.floor 4965 , Abstellstreifen	S. 149



Estriche

weber.floor

weber.floor 4514 , Kombidämmung	S. 156
weber.floor 4515 , Leichtausgleich	S. 158
weber.floor 4520 , Leichtausgleich Rapid	S. 160
weber.floor 4060 , Zement-Schnellestrich CT-C40-F7	S. 162
weber.floor 4065 , Schnell-Heizestrich CT-C40-F6	S. 164
weber.floor 4070 , Zementestrich CT-C25-F5	S. 166
weber.floor 4080 , DuroRapid Estrichschnellzement	S. 168
weber.floor 4341 , Zement-Fließestrich CT-C20-F5	S. 170
weber.floor 4345 , Zement-Fließestrich schnelltrocknend CT-C20-F5	S. 172
weber.floor 4470 , Calciumsulfat-Fließestrich C30-F7	S. 174
weber.floor 4480 , Calciumsulfat-Fließestrich C30-F6	S. 176
weber.floor 4490 , Calciumsulfat-Fließestrich C25-F5	S. 178
weber.floor 4491 turbo , Calciumsulfat-Fließestrich schnell C30-F5	S. 180

Industriebodenprodukte

weber.floor, weber.rep

weber.floor 4602 , Industry Base-Extra	S. 184
weber.floor 4605 , Industrie-Fließestrich hochfest	S. 186
weber.floor 4610 , Industry Top	S. 188
weber.floor 4640 , Outdoor RepFlow.....	S. 190
weber.rep KB duo , Korrosionsschutz & Haftbrücke.....	S. 192
weber.floor 4650 , DesignColour.....	S. 194
weber.floor 4655 , Industry ResinBase	S. 196
weber.floor 4720 , Verfestiger	S. 198
weber.floor 4725 , EP-Emulsions-Grundierung SE	S. 200
weber.floor 4736 , Siegel WR SE	S. 202
weber.floor 4740 , Universal Beschichtung EP	S. 204
weber.floor 4741 , EP-Beschichtung SE	S. 206
weber.floor 4753 , Beschichtung PU	S. 208
weber.floor 4774 , Mattierungsfinish SE	S. 210
weber.floor 4932 , Estrichsieblinie F	S. 213
weber.floor 4933 , Estrichsieblinie N	S. 214
weber.floor 4935 , Füllsand 0,1–0,3 mm	S. 215
weber.floor 4936 , Abstreusand 0,3–0,8 mm	S. 216
weber.floor 4937 , Abstreusand 0,7–1,2 mm	S. 217
weber.floor 4917 , Stellmittel	S. 218
weber.floor 4919 , Farbchips	S. 218
weber.floor AntiRutsch , Strukturmittel	S. 219



Inhaltsverzeichnis Anwendungstipps

Bodensysteme	Seite
01. Untergrundprüfung.....	14
02. Überblick über die verschiedenen Estrichkonstruktionen	16
03. Verfahren zur Oberflächenvorbereitung von Fußböden	18
04. Fachgerechter Einbau von Fließestrichen auf Dämmlage	20
05. Einbau dünnschichtiger Fußbodenheizungssysteme im Verbund bei der Renovierung.....	22
06. Ausgleich von Holzfußböden	24
07. Spachteln von Bodenflächen	26
08. Kraftschlüssiger Verschluss von Rissen in Estrich- und Betonuntergründen	28
09. Fachgerechtes Aufbringen einer Epoxidharzdampfbremse	29
10. Verarbeitung von Reaktionsharzen	30
11. Auswahl der richtigen Maschinenteknik je nach Bauvorhaben	34

Das **weber.floor** Produktsortiment ist nach einer logischen vierstelligen Nomenklatur aufgebaut. So sind beispielsweise alle dünn-schichtigen Renovationspachtel-massen in dem Bereich **weber.floor 4100-4199**, alle dickschichtigen Renova-tionspachtel-massen in den Bereich **4300-4399** eingeordnet. Das erhöht die Übersichtlichkeit des Produktsortiments.

Nomenklatur weber.floor	Produktbereich
4010-4039	Fließpachtel-massen < 10 mm
4040-4059	Standfeste Spachtel- und Ausgleichsmassen
4060-4079	Zementestriche konventionell
4080-4089	Estrichbindemittel
4090-4099	Calciumsulfatgebundene Fließpachtel-massen < 10 mm
4100-4199	Renovationspachtel-massen dünn-schichtig
4300-4399	Renovationspachtel-massen dickschichtig
4400-4499	Fließestriche und -ausgleichsmassen > 30 mm
4500-4599	Leicht- und Ausgleichestriche
4600-4659	Zementgebundene Industriebodenbeschichtungen
4710-4719	Grundierungen
4720-4729	Imprägnierungen, Nachbehandlung Schichtdicke < 0,05 mm
4730-4739	Versiegelung Schichtdicke 0,1-0,3 mm
4740-4759	Beschichtungen Schichtdicken 0,5-5,0 mm
4770-4779	Versiegelung für abgesandte und glatte Beschichtungsoberflächen
4780-4789	Reaktionsharzbindemittel
4800-4890	Belagsklebstoffe
4900-4909	Zubehör
4910-4919	Ergänzungsprodukte Reaktionsharzbeschichtungen
4930-4939	Sieblinien, Sand
4940-4959	Trennlagen, Gewebe, Dämm-matten
4960-4999	Weitere Zusatzprodukte



Schon nach
7 Tagen
belegereif!

Das Turbokonzept

im Wohnungs- und Gewerbebau

Wie mit Bodenkonstruktionen Zeit und Geld gespart werden kann.

Neubau und Renovierung von Wohn- und Gewerbeimmobilien haben in den letzten Jahren einen rasanten Wandel erfahren. Die Bauzeiten haben sich drastisch verkürzt, und Investoren, Planer und Bauherren erwarten zu Recht moderne Baustoffe, die den Bauablauf beschleunigen und ihnen zusätzliche Flexibilität für den Verkauf bzw. die Nutzung ihrer Immobilien verschaffen. Wartezeiten wie z.B. für die Estrich-trocknung oder die manuelle Großflächenverlegung von Spachtelmas-sen passen da nur noch selten in den knappen Zeitplan und noch weniger zur ausgereizten Finanzierung.

Häufig machen auch Schnittstellenprobleme zwischen den Gewerken und unvorhergesehene Verzögerungen im Bauablauf schnelle Pro-blemlösungen erforderlich. Umbauarbeiten im Bestand erfordern zudem besondere Fachkenntnisse hinsichtlich Altuntergründen und Bodenkonstruktionen. Der Einsatz schnell trocknender Systeme bei Leichtausgleich, Fließ- oder herkömmlichen Estrichen, Spachtelmas-sen und Hochleistungsdünnestrichen versetzt Sie in die Lage, mit modernsten Baustoffen in kurzer Zeit tragfähige und dauerhafte Fußbodenkonstruktionen herzustellen.



Einflussfaktoren wie Lärm, Staub und eingeschränkte Bewegungsfreiheit lassen sich durch die Verwendung innovativer Maschinenteknik weitgehend vermeiden, und der Einsatz bedarfsorientierter Silotechnik gewährleistet den schnellen Einbau auch auf großen Flächen.



Das Turbokonzept

Anwendung

- für Fußbodenheizung geeignet
- im Wohnungs- und Gewerbebau
- auf Wärme- und Trittschalldämmung
- auf Trennlage
- für große fugenlose Flächen

Flexibilität

- spannungsarm
- fließfähig
- für planebene Oberflächen

Bauzeitverkürzung

- massive Kosteneinsparung
- mehr Flexibilität im Bauablauf
- Puffer für Verzögerungen bei anderen Gewerken
- abgestimmte Systeme

Sicherheit

- werksgemischte Produkte
- definierte Trocknung
- weitgehend unabhängig von Umgebungsbedingungen
- EMICODE EC 1 PLUS: sehr emissionsarm

weber.floor 4491 turbo ist als 25 kg Sackware, Silo oder MixMobil erhältlich.





Untergrundprüfung

Der fertige Bodenbelag ist nur so gut, wie es der Untergrund zulässt. Deshalb prüfen Sie Ihren Untergrund sorgfältig und bereiten ihn für die Bodenverlegung vor. Der Untergrund muss maßhaltig und technisch geeignet sein, um einen einwandfreien Bodenbelag darauf erstellen zu können. Maßhaltig bedeutet ausreichend eben, fluchtgerecht, waagrecht oder im geplanten Gefälle. Technisch bedeutet tragfähig, sauber, trocken, formbeständig und frei von haftungsmindernden Bestandteilen. Die hier beschriebenen Prüfungen dienen dazu, den Verlegeuntergrund zu beurteilen, um anschließend eine geeignete Untergrundvorbehandlung auswählen zu können.

Die optische Prüfung



Jede Untergrundprüfung sollte zunächst mit der Inaugenscheinnahme der gesamten Fläche beginnen. Grobe Mängel können dabei bereits erkannt werden und es wird eine erste Einschätzung des Untergrundes vorgenommen. Auf dieser Basis werden dann die weiteren Prüfmethode festgelegt.

Die Maßhaltigkeit



Mit Hilfsmitteln wie Zollstock, Wasserwaage, Richtlatte, Schnur, Senklot oder Laser-Nivelliergerät, wird die Maßhaltigkeit des Untergrundes überprüft.

Die Dokumentation



Alle Aktivitäten müssen baustellenbezogen dokumentiert und der Bauakte beigefügt werden.

Die Gitterritzprüfung



1. Mit einem spitzen Stahl Nagel oder einem speziellen Ritzgerät (Ri-Ri-Gerät) ritzt man mehrere Linien in einem Abstand von ca. 6 mm parallel nebeneinander ein.



2. Anschließend wiederholt man diesen Vorgang in einem 40°-60° Winkel zu den vorher eingeritzten Linien, so dass ein Rautenmuster entsteht.



3. Bei ausreichender Oberflächenhärte müssen die Kreuzungspunkte des Rautenmusters sauber und ohne Ausbrüche sein.

Die Klopfprüfung



Zur Erkennung von Hohlstellen sollte der Untergrund mit einem stumpfen Hammer abgestriffen und abgeklopft werden. Im Bereich von Hohlstellen zeigt sich ein dunkler Klang. Hohlstellen sind durch geeignete Maßnahmen zu beheben.

Die Hammerschlagprüfung



1. Ob Schalen- und Schichtenbildung im Verlegeuntergrund (z.B. Estrich) vorhanden sind, ist mit der Hammerschlagprüfung zu erkennen. Mit einem stumpfen Hammer wird in einem Winkel von ca. 45° auf die Oberfläche geschlagen.



2. Platzt eine Schale aus der Oberfläche heraus, muss die Oberfläche durch geeignete Maßnahmen (schleifen, fräsen) von den Ablagerungen befreit werden.

Die Wischprüfung



Man wischt mit einem trockenen Tuch oder mit der Hand über die Oberfläche. Verbleiben Rückstände von Staub oder anderen losen Bestandteilen, so sind diese zu entfernen.

Die Benetzungsprüfung



1. Der Untergrund wird mit Wasser beträufelt. Wird das Wasser sehr schnell aufgesogen, so ist der Untergrund zu stark saugend. Durch den Einsatz der geeigneten Grundierung kann das Saugverhalten gemindert werden.



2. Bleibt das Wasser auf dem Untergrund stehen, so ist der Untergrund schwach saugend. Bei optimalem Saugverhalten wird das Wasser langsam aber kontinuierlich aufgesogen.

Die Feuchtigkeitsmessung



Die Belegreife des Untergrundes ist abhängig von seiner Restfeuchte. Zur Ermittlung von Restfeuchte in Untergründen ist der Einsatz von speziellen CM-Messgeräten zu empfehlen. Dabei ist die Gebrauchsanweisung des jeweiligen Geräteherstellers zu beachten.

Die Oberflächenzugfestigkeit



Die Messung erfolgt direkt auf dem vorbereiteten Beton- oder Estrichuntergrund ohne Anbohren. Es sind pastöse Kleber ohne verfestigende Wirkung einzusetzen. Bei kunststoffvergüteten **weber.floor** Spachtelmassen ist lösungsmittelfreier Kleber zu verwenden. PMMA-Kleber sind nicht geeignet.

Die Haftzugfestigkeit



Um die Haftung von Schichten untereinander zu prüfen, wird im entsprechenden Durchmesser vorgebohrt. Wir empfehlen lösungsmittelfreie, pastös eingestellte Epoxidharze einzusetzen, wie z.B. **weber.floor 4715 Grundierung EP schnell**.



Überblick über die verschiedenen Estrichkonstruktionen

Bodenkonstruktionen zählen zu den am meisten belasteten Bauteilen eines Gebäudes. Je nach Anforderung an bestimmte Eigenschaften, kommen unterschiedliche Bodenaufbauten zum Einsatz. Diese sind in der DIN 18560 geregelt und auch detailliert beschrieben. Das Estrichmaterial, also der Estrichmörtel, ist in der EN 13813 geregelt und unterliegt der CE-Kennzeichnung.

Estrich im Verbund

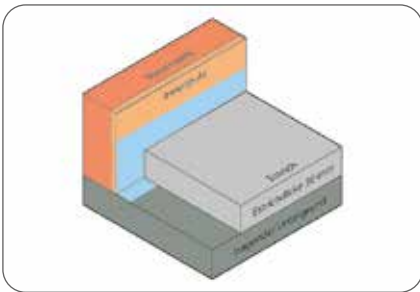

Der Untergrund muss ausreichend fest, oberflächenrau, fettfrei, rissfrei, trocken und sauber sein. Generell ist eine zum Mörtelsystem passende Haftbrücke zu verwenden. Die Estrichennendicke ist > 30 mm.

Estrich auf Trennlage

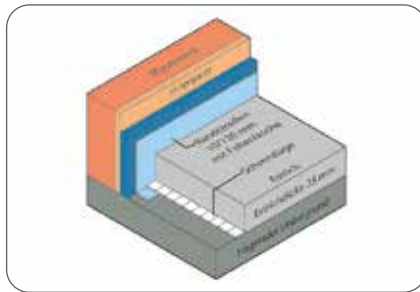

Trennlage oder Schrenzlage gemäß DIN 18560, Teil 4, auslegen. Grobe Verunreinigungen müssen vorab entfernt werden. An allen aufgehenden Bauteilen sind Randstreifen > 8 mm mit angeklebter Folie zu stellen. Die Estrichennendicke ist ≥ 30 mm.

Estrich auf Dämmschicht

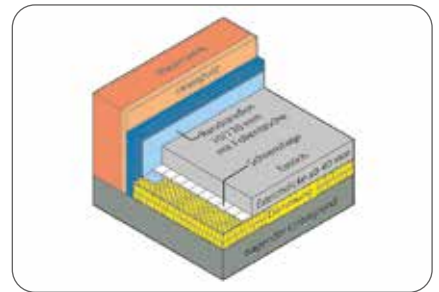

Bei Anforderungen an Trittschall- und Wärmedämmung werden auf den vorhandenen Untergrund zugelassene Dämmschichten ausgelegt. Dämmplatten mit möglichst dichter Trennlage abdecken. Randstreifen > 8 mm mit angeklebter Folie an allen aufgehenden Bauteilen anbringen. Die erforderlichen Estrichennendicken sind der DIN 18560, Teil 2, zu entnehmen.

Estrich auf Fußbodenheizung

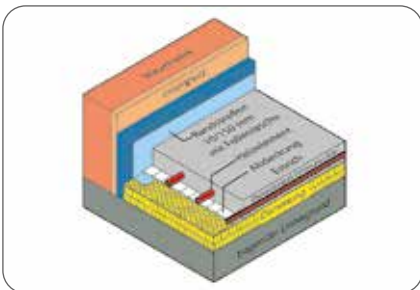

Geeignet sind alle Bauarten mit maximal 55 °C Systemtemperatur. An allen aufgehenden Bauteilen ist ein Randstreifen anzubringen, der mindestens 5 mm Bewegung zulässt. Bei Systemen, die aufschwimmen können ist der Estrich zweilagig zu gießen. Mindestrohrüberdeckung 40 mm nach DIN 18560, Teil 2.

Estrich auf Hohlrumboden

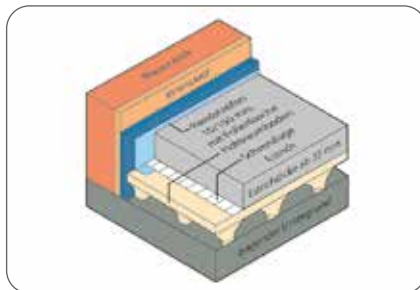

Der Einsatz von **weber.floor**-Estrichen ist auf allen gängigen Hohlrumbodensystemen möglich. Die Einbaudicken sind systemabhängig festzulegen. Die Gesamtkonstruktion wird von allen aufgehenden Bauteilen durch mindestens 8 mm dicke Randstreifen getrennt.

Bauarten von Fußbodenheizungen

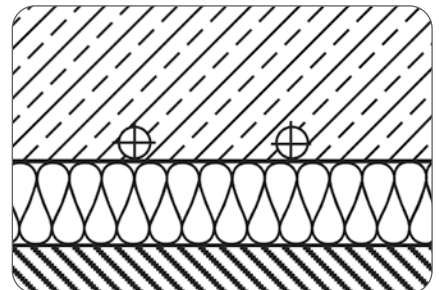

1. Mit Bauart A wird die am häufigsten eingesetzte Fußbodenheizung beschrieben. Die Heizrohre werden dabei direkt auf der Dämmung befestigt und mit dem Estrichmörtel überdeckt.



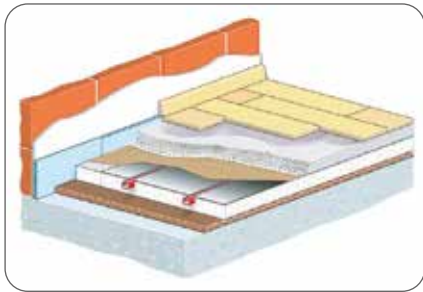

2. Bauart B steht für Heizrohre innerhalb der Dämmlage. Sehr häufig verfügen diese Systeme über Blechkaschierungen die für einen bessere Wärmeverteilung in der Fläche sorgen.

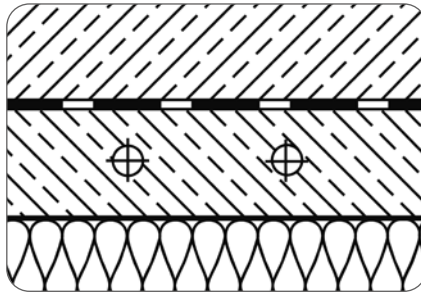

3. Heizstriche der Bauart C werden in der Regel im Gewerbebau mit höheren Verkehrslasten eingesetzt. Die Heizrohre werden innerhalb eines Ausgleichsstriches verlegt und anschließend mit einer Estrichplatte auf Trennlage zur Lastverteilung überdeckt.

Siehe auch S. 150 Verkehrslasttabelle für Estriche

Produkte

- weber.floor 4060 auf Seite 162
- weber.floor 4065 auf Seite 164
- weber.floor 4080 auf Seite 168
- weber.floor 4341 auf Seite 170

weber.floor 4345 auf Seite 172

- weber.floor 4470 auf Seite 174
- weber.floor 4480 auf Seite 176
- weber.floor 4490 auf Seite 178
- weber.floor 4491 turbo auf Seite 180



Verfahren zur Oberflächenvorbereitung von Fußböden

Der optimale Verbund von Estrichen, Spachtelmassen und Beschichtungen basiert auf einer sorgfältigen Untergrundvorbereitung. Je nach Art der vorgefundenen Untergründe, der geplanten Abtragtiefe und der anschließenden Nutzung wird das Verfahren zur Oberflächenvorbereitung gewählt. Für befahrene Flächen z.B. in der Industrie werden in der Regel Oberflächenzugfestigkeiten von $> 1,5 \text{ N/mm}^2$ gefordert. Im Wohn- und Gewerbebereich sind abhängig vom Oberbelag in der Regel Werte $> 1,0 \text{ N/mm}^2$ ausreichend, bei Parkett sind ggf. höhere Werte erforderlich. Sonderverfahren wie Flammstrahlen oder Höchstdruckwasserstrahlen werden hier nicht näher behandelt.

Bodenfläche abkehren



Bei Trenn- oder Dämmlagenkonstruktionen genügt es die Bodenoberfläche grob mit dem Besen zu reinigen. Hervorstehende Mörtelreste sind vorab durch Abklopfen zu entfernen. Der tragfähige Boden muss so eben sein, dass ein Estrich in gleichmäßiger Schichtdicke aufgebracht werden kann. Ansonsten kann vorab mit **weber.floor 4515** oder **4520** ausgeglichen werden.

Oberfläche anschleifen



1. Ein Reinigungsschliff ist zwingend vor jeder Belagsverklebung auf allen Estrichen erforderlich. Estrichoberfläche vor den Belagsarbeiten in einem Arbeitsgang mit einer Bodenleger-Tellerschleifmaschine und geeignetem Schleifpapier (z.B. 16-er Korn) anschleifen. Glasierte Fliesen und alte EP-Beschichtungen mit feiner Körnung anschleifen, Wache und Öle zuvor durch Grundreinigung entfernen.



2. Zum Abtrag größerer Schichten im Millimeterbereich, z.B. Sinterschichten auf Estrichen oder alte Spachtelmassen wird Diamantschleifen eingesetzt. Calciumsulfat-Fließestriche sollten durch Schleifen vorbereitet werden. Kugelstrahlen kann zu einer Reduzierung der Oberflächenzugfestigkeit führen.

Kugelstrahlen



Kugelstrahlen ist das am häufigsten eingesetzte Verfahren zur wirtschaftlichen Vorbereitung großer Bodenflächen. Durch ein Schleuderrad wird Stahlgranulat auf die Beton- oder Estrichoberfläche geschossen. Das nahezu staubfreie Verfahren erzeugt eine feinraue Oberfläche bei einer Abtragtiefe von ca. 1 mm.

Abtrag durch Fräsen



Fräsen ist der größte Eingriff in die Bausubstanz. Der Schichtenabtrag im Zentimeterbereich ist mit Lärm, Erschütterungen, Staub und Gefügestörungen verbunden. Nach dem Fräsen ist die Oberfläche grundsätzlich nochmals kugelzustrahlen.

Staub absaugen



Nach Durchführung aller Maßnahmen zur Oberflächenvorbereitung ist unmittelbar vor den weiteren Arbeitsschritten die Oberfläche intensiv mit einem Industriestaubsauger zu reinigen.







Fachgerechter Einbau von Fließestrichen auf Dämmlage

Fließestriche auf Basis Calciumsulfat oder Zement verdichten sich beim Einbau nahezu selbst und haben deshalb über die gesamte Estrichdicke gleichbleibend hohe Biegezugfestigkeiten. Diese sind bei Estrichen auf Dämmung entscheidend für die Stabilität der Estrichplatte unter Belastung. Verkehrslastenabhängige Schichtdicken werden in der DIN 18560 Teil 2 angegeben. Calciumsulfatfließestriche dürfen deshalb im Vergleich zu konventionell hergestellten Estrichen in geringerer Schichtdicke eingebaut werden. Fußbodenheizungen werden optimal ummantelt wodurch die Wärme sehr gut weitergeleitet wird.

Reinigung



Der Rohboden ist zu reinigen, Beton- und Mörtelreste sind zu entfernen. Größere Unebenheiten sind vor dem Auslegen der Dämmung auszugleichen. Auf dem Boden verlegte Rohrleitungen sind entweder durch zugeschnittene Dämmplatten oder besser durch **weber.floor 4520 Leichtausgleich Rapid** auszugleichen.

Randstreifen anbringen



An Wänden und allen aufgehenden Bauteilen, z.B. Türzargen, sind vor dem Estricheinbau mindestens 8 mm dicke, schalldämmende Randstreifen anzuordnen. Diese müssen vom tragenden Untergrund bis zur Oberkante des Belages reichen und dürfen erst nach Fertigstellung des Oberbelages abgeschnitten werden, damit sichergestellt ist, dass durch Spachtel- oder Klebstoffreste keine Schallbrücken ausgebildet werden.

Dämmschichten einbauen



1. Dämmschichten dürfen nur aus zugelassenen Dämmstoffen nach DIN 18164 Teil 1 und 2 oder nach DIN 18165 Teil 1 und 2 bestehen. bei einer kombinierten Anwendung von Trittschall- und Wärmedämmplatten, ist die Trittschalldämmplatte als erste Lage einzubauen. Ausnahme: Bei Ausgleich von Rohrleitungen folgt zuerst die Wärmedämmung z.B. mit **weber.floor 4514 Kombidämmung**.

Abdeckung der Dämmlage



2. Dämmplatten sollen vollflächig aufliegen, mit dichten Stößen verlegt und im Verband angeordnet sein. Bei mehrlagigen Dämmschichten Stöße gegeneinander versetzt legen. Es dürfen höchstens 2 Lagen aus Trittschalldämmstoffen bestehen. Die oberste Dämmlage ist unter die Folie des Randstreifens zu schieben.



1. Als Abdeckung der Dämmlage ist ein verschweißbares, gewachstes Papier (Schrenzlage) empfohlen. Die Schrenzlage so verlegen, dass die Bahnen quer zur Fließrichtung liegen und die Verlegerichtung entgegengesetzt zur Fließrichtung verläuft. Dadurch werden die einzelnen Bahnen schindelartig übereinander gepresst.



2. Es empfiehlt sich, die Überlappungen zu verschweißen oder mit einem Klebeband zu verkleben. Die Überlappung sollte 10 cm betragen. Im Wandanschlussbereich ist die Abdeckung auf die Folie des Randstreifens zu legen und darf nicht am Rand hochstehen.

Einbauhöhen einstellen



Meterrisse alle 2–3 Meter anbringen. Dazu kann ein Baulaser oder eine Schlauchwasserwaage eingesetzt werden. Um auf die gewünschte Estrichdicke bzw. Fertighöhe zu kommen, empfiehlt es sich, einige Nivellierböckchen aufzustellen. Prinzipiell gilt: Estriche sind in möglichst gleichmäßiger Dicke einzubauen.

Verarbeitung



1. Vor dem Gießen wird in einem Eimer eine Schlämme aus Anhydritbinder angemischt und durch die Schläuche gepumpt. Diese werden dadurch geschmiert und der Estrichmörtel fließt besser. Die Schlämme ist wieder mit einem Gefäß aufzufangen und darf in keinem Fall mit eingebaut werden.



2. Das Fließverhalten wird durch die Wasserzugabe bestimmt. Die Konsistenz ist auf das produktbezogenem Ausbreitmaß ohne Wasserabsonderung einzustellen. Durch Überwässerung entsteht eine zu weiche Oberfläche. Die Konsistenz wird mit der 1,3 l Konsistenzprüfdose gemessen.



3. Der Estrich ist mit dem Hin- und Herschwenken des Gießschlauches gleichmäßig auf den Untergrund zu verteilen, um einen gleichmäßigen Kornaufbau zu gewährleisten. Es ist deshalb falsch, den Schlauch in die Raummitte zu legen und darauf zu warten, dass ein ebener Estrich mit gleichmäßig guter Oberfläche entsteht.



4. Nach Erreichen der Sollhöhe, wird der Estrichmörtel sofort mit der Schwabbelstange oder mit einem Estrichbesen bearbeitet. Die gegossene Fläche wird zunächst längs etwas kräftiger und dann quer etwas leichter durchgeschlagen. Die dabei entstehende Wellenbewegung führt zu einer sehr guten Entlüftung und Nivellierung der Estrichoberfläche.

Produkte

weber.floor 4341 auf Seite 170
weber.floor 4345 auf Seite 172
weber.floor 4470 auf Seite 174
weber.floor 4480 auf Seite 176

weber.floor 4490 auf Seite 178
weber.floor 4491 turbo auf Seite 180
weber.floor 4514 auf Seite 156
weber.floor 4520 auf Seite 160



Einbau dünnschichtiger Fußbodenheizungssysteme im Verbund bei der Renovierung

In der Renovierung sind für den Einbau herkömmlicher Warmwasser-Fußbodenheizungssysteme in der Regel die erforderlichen Aufbauhöhen nicht vorhanden. Hier bieten dünnschichtige Heizsysteme namhafter Hersteller eine echte Alternative. Es können alle gängigen Bodenbeläge auf den fertig vergossenen Heizelementen eingesetzt werden. Durch den dünnschichtigen Aufbau haben diese Systeme sehr kurze Reaktionszeiten und können auch im Niedertemperaturbereich betrieben werden. Dies spart Energie und bietet hohen Komfort.

Untergrundprüfung und Vorbereitung



1. Der Untergrund muss trocken, fest, sauber und frei von haftungsmindernden Bestandteilen sein. Er sollte nach den im Guide beschriebenen Untergrundprüfungen beurteilt werden.



2. Stärkere Unebenheiten und Fehlstellen vor Verlegen der Folienelemente z.B. mit **weber.floor 4045 Bodenausgleich** standfest ausgleichen. Auf Holzbalkendecken ist prinzipiell eine zusätzliche Nivellierschicht aus **weber.floor 4031 Fließspachtel plus** oder **weber.floor 4033 Faserfeinspachtel** erforderlich.



3. Vor Verlegung der Folienelemente wird die Bodenfläche mit **weber.floor 4716 Haftgrundierung** in der auf den vorgefundenen Untergrund bezogenen Verdünnung mit dem Besen grundiert. Sobald die Grundierung transparent aufgetrocknet ist kann mit der Verlegung der Heizelemente begonnen werden. An allen aufgehenden Bauteilen sind Randdämmstreifen anzubringen.

Verlegung



1. Selbstklebende Folienelemente passgenau zuschneiden und nach Verlegeanleitung des Herstellers auf den vorgrundierten Untergrund verkleben. Schutzfolie der Klebeschicht erst unmittelbar vor dem Verkleben entfernen.

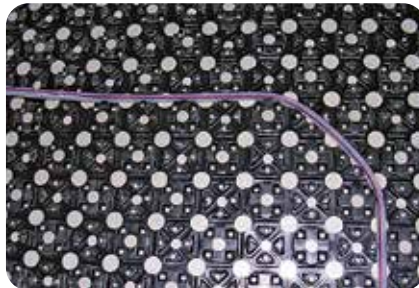

2. Die vom Systemlieferanten mitgelieferten Heizrohre werden nach Verlegeplan in die Folienelemente eingeklickt und am Heizungsverteiler angeschlossen. Anschließend kann die Dichtigkeitsprüfung nach Herstellervorgabe erfolgen.



3. Heizelemente wahlweise mit **weber.floor 4190 Alpha-Dünnestrich** mit 10 mm Elementüberdeckung oder alternativ mit **weber.floor 4160 Boden-Nivellierausgleich** schnell mit 5 mm Elementüberdeckung hohlraumfrei vergießen.



4. Nach kurzer Nachlaufzeit Oberfläche mit dem Raket abziehen und entlüften. **weber.floor 4190 Alpha-Dünnestrich** kann auch mit der Schwabbelstange durchgeschlagen und entlüftet werden.



5. Minimale Aufbauhöhe mit maximalem Komfort. Die Systemhöhe beträgt ca. 1 cm zuzüglich Überdeckung. Schnelle Verlegung und Inbetriebnahme sind die überzeugenden Vorteile in der Renovierung. Die mit **weber.floor 4190 Alpha-Dünnestrich** vergossene Heizung kann bereits nach 6 Stunden aufgeheizt werden.



6. **weber.floor** und Heizungssystemhersteller – zwei zuverlässige Partner für Planer und Bauherren. Die **weber.floor** Heizprotokolle finden Sie in diesem Guide unter der Rubrik **Aufheizprotokolle** oder unter www.de.weber.

Produkte

weber.floor 4031 auf Seite 100

weber.floor 4033 auf Seite 104

weber.floor 4045 auf Seite 108

weber.floor 4160 auf Seite 86

weber.floor 4190 auf Seite 88

weber.floor 4705 auf Seite 68

weber.floor 4716 auf Seite 76



Ausgleich von Holzfußböden

In der Sanierung und Renovierung von Altbauten ist es oft notwendig, vorhandene Holzuntergründe für die nachfolgende Aufnahme von Oberbelägen vorzubereiten. Herkömmliche Spachtelmassen stoßen dort schnell an ihre Grenzen, da sie die konstruktionsbedingten Bewegungen nicht ausreichend kompensieren können. Hier ist es wichtig, ein System einzusetzen, das bei dieser Problematik ein hohes Maß an Sicherheit bietet. Durch die Kombination von weber.floor 4320 Renovations- und Holzbodenausgleich schnell mit dem hochfesten Armierungsgewebe weber.floor 4945 Systemgewebe können kritische Untergründe und Holzfußböden sicher und dauerhaft ausgeglichen werden.

Untergrundprüfung und Vorbereitung



1. Der Holzuntergrund muss trocken, sauber und tragfähig sein. Haftungsmindernde Bestandteile auf der Oberfläche sind sorgfältig zu entfernen.



2. Zur Erhöhung der Tragfähigkeit muss der Holzuntergrund ausreichend mit der Unterkonstruktion verschraubt werden (Schraubenabstand max. 40 cm).



3. Offene Stoßfugen müssen durch geeignete Maßnahmen, z.B. ausspritzen mit einem Acrylfugendichtstoff oder mittels Grundierspachtelung, geschlossen werden.



4. Das Einlaufen der Fließspachtelmasse in Randfugen verursacht Schallbrücken. Darüber hinaus kann der kraftschlüssige Verbund von unterschiedlichen Bauteilen Spannungsrisse hervorrufen.



5. Deshalb muss der direkte Anschluss der Bodenfläche zu angrenzenden Bauteilen (z.B. Wänden, Rohrdurchführungen usw.) durch den Einbau eines Randdämmstreifens verhindert werden.



6. Holzuntergründe werden zunächst mit der Grundierspachtelung **weber.floor 4045/4705** oder **weber.floor 4716 Haftgrundierung** vorgrundiert. Dazu wird das Konzentrat 1 : 1 mit Wasser verdünnt und mit dem Besen oder einer Bürste aufgetragen.





7. **weber.floor 4945 Systemgewebe** ist faltenfrei auszulegen und die einzelnen Bahnen müssen mindestens 5 cm überlappen.



8. Das Gewebe kann am Untergrund z.B. mit Tackerklammern fixiert werden. Dadurch kann ein Verschieben des Gewebes während der Spachtelarbeiten verhindert werden. Hierbei ist die Größe der Tackerklammern so zu wählen, dass ein minimaler Bewegungsspielraum des Gewebes zum Untergrundes während des Einbaues gewährleistet ist.

Verarbeitung



1. **weber.floor 4320 Renovations- und Holzboden-ausgleich** schnell wird, beginnend am tiefsten Punkt des Untergrundes, in Bahnen auf die vorbereitete Bodenfläche gegossen.



2. Anschließend wird die Ausgleichsmasse mit einer Glättkelle oder einem gezahnten Rakel in der benötigten Schichtdicke (mind. 10 mm dick) gleichmäßig verteilt und eben abgezogen. Bei stark unebenen Böden sollten zuvor Höhenmarken gesetzt werden. Die Entlüftung der Ausgleichsmasse erfolgt durch das Abstreifen mit dem flach aufgesetzten Zahnrakel.



3. Die Belegung mit Fliesen kann nach 1 Tag, Textilbeläge, Linoleum und PVC kann nach 3 Tagen und Parkett, Laminat kann nach 7 Tagen erfolgen. Zur Aufnahme von keramischen Belägen und Naturstein, sollte der Belag zunächst durch den Einbau des Trittschalldämm- und Entkopplungssystems **weber.sys 830** oder bei höheren Verkehrslasten **weber.sys 832** entkoppelt werden.



4. Anschluss- und Bewegungsfugen sind mit **weber.fug 880** oder **weber.fug 881** elastisch zu verfugen. Bei Natursteinbelägen ist **weber.fug 883** einzusetzen.

Produkte

weber.floor 4705 auf Seite 68

weber.floor 4716 auf Seite 76

weber.floor 4045 auf Seite 108

weber.floor 4320 auf Seite 92

weber.floor 4945 auf Seite 144



Spachteln von Bodenflächen

Qualität und Optik eines Bodenbelages sind in großem Maße von der Beschaffenheit des Untergrundes abhängig. Leider genügt der Untergrund oft nicht den Anforderungen zur Aufnahme eines Oberbelages. Mit einer selbstverlaufenden Bodenspachtelmasse wie z.B. **weber.floor 4031 Fließspachtel plus** oder **weber.floor 4032 Fließspachtel ultra** können Böden optimal und schnell ausgeglichen und damit für die nachfolgende Verlegung eines Oberbelages vorbereitet werden.

Untergrundprüfung und Vorbereitung



1. Der Untergrund muss trocken, fest, sauber und frei von haftungsmindernden Bestandteilen sein. Er sollte nach den im Guide beschriebenen Untergrundprüfungen beurteilt werden.



2. Haftungsmindernde Verunreinigungen auf der Oberfläche sind sorgfältig zu entfernen.



3. Gegebenenfalls sind zur Verbesserung des Haftverbundes die Untergründe mittels Schleif-, Frästechnik oder durch Kugelstrahlverfahren maschinell aufzuraufen.



4. Die Grundierung ist auf den jeweiligen Untergrund und die Anwendung abzustimmen. Bei saugfähigen Untergründen ist mit **weber.floor 4716 Haftgrundierung** 1 : 3 verdünnt mit Wasser zu grundieren. Nicht saugende Untergründe sind mit **weber.floor 4705 Kombigrund** dünn vorzustreichen.



5. Die Spachtelmasse und der neue Bodenbelag müssen von angrenzenden Bauteilen (z.B. Wänden, Rohrdurchführungen usw.) durch den Einbau eines Randdämmstreifens getrennt werden.

Verarbeitung



1. Die selbstverlaufende Fließspachtelmasse **weber.floor 4031** oder **weber.floor 4032** wird mit einem geeigneten Rührwerk oder maschinell gemäß den Verarbeitungshinweisen angemischt.



2. **weber.floor 4031** kann auch maschinell in gleichmäßigen Bahnen, beginnend am tiefsten Punkt, auf den grundierten Untergrund aufgebracht werden.



3. Anschließend wird die Fließspachtelmasse mit einer Glättkelle oder einem Raket in der benötigten Schichtdicke gleichmäßig verteilt und geglättet.



4. Der frisch verlegte Boden ist vor Zugluft und direkter Sonneneinstrahlung zu schützen.



5. Nach ausreichender Trocknung kann der gewählte Bodenbelag mit **weber.floor** Belagsklebstoffen verlegt werden und anschließend mit einem neuen Oberbelag, z.B. Parkett, ausgestattet werden.

Produkte

weber.floor 4010 auf Seite 98

weber.floor 4031 auf Seite 100

weber.floor 4032 auf Seite 102

weber.floor 4033 auf Seite 104

weber.floor 4095 auf Seite 112

weber.floor 4705 auf Seite 68



Kraftschlüssiger Verschluss von Rissen in Estrich- und Betonuntergründen

Übermäßiges Schwinden bei der Trocknung und Aushärtung, Überbeanspruchung oder behinderte Temperaturexpansion von Estrich- oder Betonuntergründen führt oftmals zur Rissbildung. Um bei solchen Untergründen die Tragfähigkeit wieder herzustellen, müssen die Risse kraftschlüssig verschlossen werden. Hier sollten nur speziell dafür geeignete Produkte eingesetzt werden. **weber.floor 4715 Grundierung EP** und **weber.floor Blitzharz easy** bieten die notwendige Sicherheit zum Verschließen von Rissen.

Vorbereitung



Erweitern des Risses entlang dem Verlauf und Einschneiden von Querschlitz zur Fixierung ca. alle 25 cm in einer Tiefe bis 2/3 der Estrichdicke.

Verarbeitung



1. Rissverlauf und Querverbindungen mit **weber.floor 4715 Grundierung EP schnell** oder **weber.floor Blitzharz easy** oberflächenbündig verfüllen. Ggf. nachgießen.



2. Nach vollständiger Aushärtung lösen Überschuss-Sand restlos entfernen. Für die Verlegung von Bodenbelägen können die Estrich- oder Betonflächen mit z.B. **weber.floor 4031 Fließspachtel plus** gespachtelt werden.

Bodenbelag verlegen



Eine anschließende Verlegung von Bodenbelägen kann mit **weber.floor** Belagsklebstoffen durchgeführt werden.

Produkte

weber.floor 4031 auf Seite 100

weber.floor 4715 auf Seite 74

weber.floor 4936 auf Seite 216

weber.floor Blitzharz easy auf Seite 80



Fachgerechtes Aufbringen einer Epoxidharzdampfbremse

Aufsteigende Feuchtigkeit aus dem Untergrund wie z.B. bei erdberührten Flächen ohne fachgerechte Abdichtung oder hohe Kernfeuchte in der neuen Betondecke kann sich schädlich auf den neuen Oberbelag auswirken. Bei dichten Oberbelägen wie PCV oder Kautschuk kann dies sehr schnell zur Verseifung des Belagsklebstoffes führen. Reaktionsharze auf Epoxidharzbasis haben eine sehr hohe Dichtigkeit gegen Wasserdampf und verbinden sich gleichzeitig optimal mit dem mineralischen Untergrund. Bei Einhaltung der empfohlenen Verbrauchsmengen und der unten beschriebenen Vorgehensweise lassen sich sd-Werte zwischen 40 und 50 m erreichen. Prinzipiell gilt aber: der sd-Wert der Epoxidharzdampfbremse muss größer sein als der des Oberbelages mit Spachtelmasse und Klebstoff.

Vorbereitung



Vorbereitung der Beton- oder Zementestrichoberfläche durch Kugelstrahlen. Aufbringen des 1. Arbeitsganges **weber.floor 4712 Grundierung EP sehr emissionsarm** mit ca. 0,5 bis 0,6 kg/m².

Verarbeitung



1. Angemischtes Material auf den Boden gießen, mit dem Gummischieber verteilen und mit der Rolle verschlichten. Den ersten Auftrag mit fallenden Bauteiltemperaturen aufbringen.



2. Nach ca. 8 bis spätestens 24 Stunden wird erneut **weber.floor 4712 Grundierung EP sehr emissionsarm** mit einer Verbrauchsmenge von ca. 400 bis 500 g/m² aufgebracht. Verarbeitung analog zum ersten Arbeitsgang.

Bodenbelag verlegen



3. In die noch frische, klebrige Epoxidharzschicht wird **weber.floor 4936 Abstreusand** 0,3–0,8 mm im Überschuss eingestreut. Nach Aushärtung kann am nächsten Tag der überschüssige Sand entfernt werden.



4. Für die Verlegung von Bodenbelägen können die so behandelten Estrich- oder Betonflächen mit z.B. **weber.floor 4031 Fließspachtel plus** gespachtelt werden.



Eine anschließende Verlegung von Bodenbelägen kann mit **weber.floor Belagsklebstoffen** durchgeführt werden.

Produkte

weber.floor 4031 auf Seite 100

weber.floor 4712 auf Seite 72

weber.floor 4936 auf Seite 216



Verarbeitung von Reaktionsharzen

Epoxid- und Polyurethanharze werden in zwei aufeinander abgestimmten Komponenten angeliefert und durch intensives Vermischen zur Reaktion gebracht. Harz und Härter reagieren chemisch durch Vernetzung zu mechanisch und chemisch hoch beständigen Endprodukten. Diese sogenannten Flüssigkunststoffe werden als Grundierung, Verlaufsbeschichtung oder Estrichbindemittel eingesetzt. Das Mischen und die Verarbeitung dieser sehr hochwertigen Produkte erfordert besondere Sorgfalt und Fachkenntnisse.

Sicherheit zuerst



Reaktionsharze sind in der Regel kennzeichnungspflichtig und stellen deshalb besondere Forderungen an den Arbeitsschutz. Die Berufsgenossenschaft gibt für die Verarbeitung von Epoxidharzen vor, eine Schutzbrille, langärmelige Kleidung und besondere Handschuhe zu tragen, sowie während der Verarbeitung weder zu essen noch zu rauchen.

Fachgerechte Lagerung



Reaktionsharze sollten in einem Temperaturbereich von $> 15\text{ °C}$ bis $< 25\text{ °C}$ gelagert werden. Kalte Harzkomponenten verhalten sich wie Honig und lassen sich nur noch sehr schwer bzw. unzureichend vermischen. Stehen umgekehrt die Komponenten in sehr warmer Umgebung (Fahrzeug in der Sonne) so kommt es beim Vermischen zu einer sofortigen Reaktion. Die Verarbeitungszeit verkürzt sich dadurch extrem.

Erforderliche Dokumente



Neben dem technischen Merkblatt stehen für alle Produkte die DIN EN Sicherheitsdatenblätter zur Verfügung. Diese können auf unserer Internetseite heruntergeladen werden. In ausgedruckter Form sollten diese Dokumente auf der Baustelle vorhanden sein.

Mischen



1. Zweikomponenten-Reaktionsharze werden in aufeinander abgestimmten Verpackungen geliefert. Das Mischungsverhältnis A : B ist in Gewichtsteilen auf dem Etikett angegeben. Entnahme von Teilmengen nur durch genaues Abwiegen.



2. Das verarbeitungsfertige Material wird durch intensives maschinelles Mischen der Komponenten hergestellt. Bei gefärbten und gefüllten Produkten ist die entsprechende Komponente (in der Regel A-Komponente) vorab intensiv aufzurühren.



3. Danach wird die B-Komponente (Härter) restlos in die Komponente A entleert und so lange mit einem langsam laufenden Elektrorührer vermischt (z.B. Bohrmaschine mit Quirl), bis die Mischung homogen ist.



4. Auch im Rand- und Bodenbereich muss eine vollständige Durchmischung erfolgen. Deshalb ist Umtöpfen in eine sauberes Gefäß und nochmaliges Mischen erforderlich.



5. Werden dem Reaktionsharz noch Füllstoffe zugegeben, sind diese auf mindestens 15 °C vorzutemperieren. Speziell bei vorkonfektionierten Sieblinien sollten wegen möglicher Transportentmischungen ganze Säcke verwendet werden.



6. Das frisch angemischte Bindemittel wird bei laufendem Zwangsmischer dem Zuschlag zugegeben und bis zur Homogenität gemischt.

Verarbeitung



1. Reaktionsharze geben beim Abbindevorgang Wärme ab, die im Mischgefäß weiter ansteigen kann. Deshalb sollte das angemischte Reaktionsharz auf den Boden gegossen mit dem Zahnrakel (Beschichtung) oder Gummischieber (Grundierung) verteilt werden.



2. Grundierung wird mit der Rolle gleichmäßig verteilt. Materialansammlungen sind zu vermeiden. Die noch frische Grundierung wird gleichmäßig mit ca. 1,5–2,5 kg/m² getrocknetem **weber.floor 4936 Abstreusand** 0,3–0,8 mm abgesandet.



3. Verlaufsbeschichtungen werden mit dem Zahnrakel in der vorgeesehenen Schichtdicke aufgezogen und ca. 5 bis 10 Minuten zeitversetzt mit einer Stachelwalze im Kreuzgang entlüftet. An geeigneten senkrechten Flächen kann die Mischung mit **weber.floor 4917 Stellmittel** standfest eingestellt und mit der Traufel aufgezogen werden.



4. Rutschsichere Oberflächen werden durch Einstreuen von Quarzsanden in die noch frische Beschichtung hergestellt. Dabei ist so lange nachzusanden bis kein Bindemittel mehr aufsteigt. Geeignete Sande sind mittelfeine (z.B. 0,3–0,8 mm) und grobe (z.B. 0,7–1,2 mm) Körnungen. Feine Sande (z.B. 0,1–0,3 mm) sind wegen der Gefahr von Schollenbildung nicht geeignet.



5. In der Regel am nächsten Tag wird der überschüssige, nicht fest eingebundene Quarzsand entfernt. Ein leichter Zwischenschliff entfernt Kornspitzen und ergibt eine gleichmäßigere Oberfläche. Anschließend sollte die Fläche gut abgesaugt werden.



6. Zur Verbesserung der Reinigungsfähigkeit wird eine Kopfröllung aus z.B. **weber.floor 4740 Beschichtung EP** aufgebracht. Dazu wird das Material auf den Boden gegossen, mit einem Gummischieber mit weicher Lippe verteilt und mit der Rolle vergleichmäßig.



1. Sollen Wände oder stark geneigte Flächen beschichtet werden, können die ansonsten stark fließfähigen Reaktionsharzbeschichtungen durch Zugabe von **weber.floor 4917 Stellmittel** pastös bis spachtelfähig eingestellt werden. Je nach gewünschter Konsistenz und Anwendung wird dem Bindemittel zwischen 2 und 8 Gew.-% Stellmittel untergemischt.



2. Das thixotrop eingestellte Material kann nun dünn-schichtig mit der Rolle oder dickschichtig mit der Traufel aufgebracht werden. Bei mehrfachem Rollauftrag empfiehlt es sich die Zwischenschichten durch Einblasen von feinem Quarzsand 0,1–0,3 mm so griffig zu machen, dass die Rolle beim Auftrag nicht durchrutscht. Nebenbei wird dabei die Zwischenschichthaftung erhöht und eine gleichmäßige Auftragsdicke sichergestellt.



3. Der Übergang von waagerechter zur senkrechten Fläche wird durch Einbau eines Dreieckkeiles oder einer Flaschenhohlkehle aus Epoxidharzmörtel ausgebildet. Die Schenkellänge sollte dabei zwischen 30 und 50 mm liegen. Der Epoxidharzmörtel wird im Mischungsverhältnis 1 : 7 Gewichtsteilen aus **weber.floor 4710** oder **4712** und **weber.floor 4932 Estrichsieblinie F** hergestellt.





















Lufttemperatur in °C	Taupunkt in °C bei einer relativen Luftfeuchte von										
	45 %	50 %	55 %	60 %	65 %	70 %	75 %	80 %	85 %	90 %	95 %
2	-7,70	-6,56	-5,43	-4,40	-3,16	-2,48	-1,77	-0,98	-0,26	0,47	1,20
4	-6,11	-4,88	-3,69	-2,61	-1,79	-0,88	-0,09	0,78	1,62	2,44	3,20
6	-4,49	-3,07	-2,10	-1,05	-0,08	0,85	1,86	2,72	3,62	4,48	5,38
8	-2,69	-1,61	-0,44	0,67	1,80	2,83	3,82	4,77	5,66	6,48	7,32
10	-1,26	0,02	1,31	2,53	3,74	4,79	5,82	6,79	7,65	8,45	9,31
12	0,35	1,84	3,19	4,46	5,63	6,74	7,75	8,69	9,60	10,48	11,33
14	2,2	3,76	5,10	6,40	7,58	8,67	9,70	10,71	11,64	12,55	13,36
15	3,12	4,65	6,07	7,36	8,52	9,63	10,70	11,69	12,62	13,52	14,42
16	4,07	5,59	6,98	8,29	9,47	10,61	11,68	12,66	13,63	14,58	15,54
17	5,00	6,48	7,62	9,18	10,39	11,48	12,54	13,57	14,50	15,36	16,19
18	5,90	7,43	8,83	10,12	11,33	12,44	13,48	14,56	15,41	16,31	17,25
19	6,80	8,33	9,75	11,09	12,26	13,37	14,49	15,47	16,4	17,37	18,22
20	7,73	9,30	10,72	12,00	13,22	14,40	15,48	16,46	17,44	18,36	19,18
21	8,60	10,22	11,59	12,92	14,21	15,36	16,40	17,44	18,41	19,27	20,19
22	9,54	11,16	12,52	13,89	15,19	16,27	17,41	18,42	19,39	20,28	21,22
23	10,44	12,02	13,47	14,87	16,04	17,29	18,37	19,37	20,37	21,34	22,23
24	11,34	12,93	14,44	15,73	17,06	18,21	19,22	20,33	21,37	22,32	23,18
25	12,20	13,83	15,37	16,69	17,99	19,11	20,24	21,35	22,27	23,30	24,22
26	13,15	14,84	16,26	17,67	18,90	20,09	21,29	22,32	23,32	24,31	25,16
27	14,08	15,68	17,24	18,57	19,83	21,11	22,23	23,31	24,32	25,22	26,10
28	14,96	16,61	18,14	19,38	20,86	22,07	23,18	24,28	25,25	26,20	27,18
29	15,85	17,58	19,04	20,48	21,83	22,97	24,20	25,23	26,21	27,26	28,18
30	16,79	18,44	19,96	21,44	23,71	23,94	25,11	26,10	27,21	28,19	29,09
32	18,62	20,28	21,90	23,26	24,65	25,79	27,08	28,24	29,23	30,16	31,17
34	20,42	22,19	23,77	25,19	26,54	27,85	28,94	30,09	31,19	32,13	33,11
36	22,23	24,08	25,50	27,00	28,41	29,65	30,88	31,97	33,05	34,23	35,06

Die Taupunkttafel gibt an, bei welcher Oberflächentemperatur Tauwasserbildung auftritt.

Dies ist abhängig von der Lufttemperatur und der relativen Luftfeuchtigkeit.

So wird z.B. bei einer Lufttemperatur von 20 °C und einer relativen Luftfeuchtigkeit von 70 % Kondensat-Tauwasser auf nichtsaugenden Oberflächen mit Oberflächentemperaturen unter 14,4 °C anfallen.



								
		Hand-rührer	weber biene	m-tec duo mix 2000	Silo mit SMP Silomischpumpe	Silo mit EMP Einkammermischpumpe	weber.floor PumpTruck	weber.floor MixMobil
	weber.floor 4010	+	+	+	-	-	-	-
	weber.floor 4031	+	+	+	+	-	-	-
	weber.floor 4032	+	-	-	-	-	-	-
	weber.floor 4033	+	-	+	-	-	-	-
	weber.floor 4095	+	-	+	-	+	-	-
	weber.floor 4150	+	-	+	+	-	+	-
	weber.floor 4160	+	-	+	+	-	+	-
	weber.floor 4190	+	-	+	+	-	-	-
	weber.floor 4310	+	-	+	-	-	+	-
	weber.floor 4320	+	-	+	+	-	+	-
	weber.floor 4365	+	-	+	+	-	+	-
	weber.floor 4602	+	-	+	+	-	+	-
	weber.floor 4605	+	-	+	+	-	-	+
	weber.floor 4610	+	-	+	-	+	+	-
	weber.floor 4640	+	-	+	+	-	-	+
	weber.floor 4650	+	-	+	-	-	-	-
	weber.floor 4655	+	-	+	+	-	+	-

Maschinentechnik

Bodensysteme





Auswahl der richtigen Maschinentechnik je nach Bauvorhaben

Nahezu alle weber.floor Spachtel- und Ausgleichsmassen sind für professionelle Misch- und Fördertechnik geeignet. Gleichzeitig zeichnen sich die Produkte durch besonders einfache Verarbeitung aus. Die richtige Wahl der Misch- und Fördertechnik hängt von den Baustellengegebenheiten sowie der Schichtdicke ab. Flächengröße, Transportwege innerhalb der Baustelle, Platzverhältnisse und Förderhöhe zum Einbauort sind die wichtigsten Auswahlkriterien. In Kombination mit schnell trocknenden Bodensystemen lassen sich vor allem in der Renovierung und Sanierung Zeit und damit Kosten sparen.

Fläche 1 - 50 m²



1. Das benötigte Material für Kleinflächen bis 50 m² wird in der Regel von Hand mit dem Rührquirl in einem Mischbehälter angemischt. Der Rühraufsatz sollte für Spachtelmassen geeignet sein (z.B. Rührpaddel Nr. 3) und nicht zu viel Luft einmischen. Bei größeren Flächen sollte mit mehreren Mischbehältern parallel gearbeitet werden um Ansätze in der Fläche zu Vermeiden.



2. Bei den hoch kunststoffvergüteten Spachtelmassen wird zunächst die entsprechende Wassermenge im Mischbehälter vorgelegt. Darauf wird das Pulver aus dem Sack gegeben, so dass dieses schon einsumpfen kann. Nach 2 Minuten Mischzeit ca. 1 Minute reifen lassen und danach erneut aufmischen. Dann wird das Material in Bahnen auf den Boden gegossen und mit dem Stiftrakel verteilt und ggf. mit der Stachelwalze entlüftet.



3. Der Personalbedarf liegt bei 1 bis 2 Personen, die ca. 200 bis 400 kg Sackware je Stunde mischen und einbauen können. Es genügt eine normale Steckdose mit 220 V und ein Wasseranschluss.

Fläche 50 bis 1000 m² ab 4 mm Schichtdicke



1. Material für Flächen bis 1000 m² wird wirtschaftlich mit der m-tec duo mix 2000 angemischt und zum Einbauort gefördert. Förderweiten bis 100 m und Höhen bis 20 m sind problemlos möglich. Die Beschickung erfolgt mit Sackware.

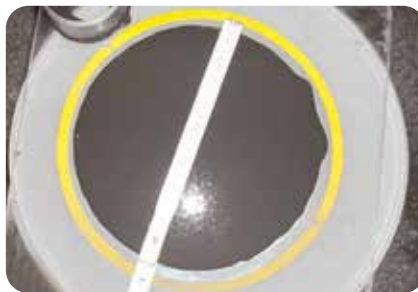

2. Die richtige Wasserzugabe wird regelmäßig über den Fließmaßtest ermittelt und im Baustellenprotokoll dokumentiert. Das gemischte Material wird am Einbauort in Bahnen auf den Boden gepumpt und mit dem Zahnrakel geglättet. Bei Schichtdicken unter 5 mm kann zusätzlich mit der Stachelwalze nachgearbeitet werden.



3. Der Personalbedarf liegt bei 3 bis 4 Personen, die bis zu 4000 kg Sackware je Stunde mischen und einbauen können. Auf der Baustelle muss 380 V Starkstrom mit 32 A Absicherung und ein 3/4 Zoll Wasseranschluss mit einem Druck von mindestens 5 bar vorhanden sein. Zur Sicherstellung optimaler Verarbeitungseigenschaften muss die Schlauchlänge mindestens 40 m betragen.



Fläche 500 bis 5000 m²



1. Material für große Flächen > 1000 m² wird sehr wirtschaftlich mit der Silomischpumpe SMP oder dem **weber.floor PumpTruck** bereitgestellt. Förderweiten bis 120 m und bis 30 m Höhe sind möglich. Auch diese Mischtechnik arbeitet nach dem Einsumpfprinzip und ist somit auch für alle hoch kunststoffvergüteten Ausgleichsmassen optimal geeignet.



2. Die richtige Wasserzugabe wird regelmäßig über den Fließmaßtest ermittelt und im Baustellenprotokoll dokumentiert. Das gemischte Material wird am Einbauort in Bahnen auf den Boden gepumpt und mit dem Zahn rakel geglättet. Bei Schichtdicken unter 5 mm kann zusätzlich mit der Stachelwalze nachgearbeitet werden.



3. Der Personalbedarf liegt bei 3 bis 4 Personen, die bis 8000 kg lose Ware je Stunde mischen und einbauen können. Auf der Baustelle muss 380 V Starkstrom mit 32 A Absicherung und ein 3/4 Zoll Wasseranschluss mit einem Druck von mindestens 5 bar vorhanden sein. Weiterhin muss ein geeigneter Silostellplatz zur Verfügung stehen.

Fläche 50–1000 m², 1–10 mm Schichtdicke



Mit der **weber biene** werden Spachtelarbeiten nahezu doppelt so schnell wie von Hand erledigt. Die kompakte und leistungsstarke Maschinenteknik fördert auch über mehrere Etagen und durch lange Flure. Schon bei kleinen Baustellen steigt die Profitabilität: Mehr Umsatz mit jeder Arbeitsstunde. Leistung ca. 800 kg/Stunde.



Die **weber biene** erleichtert die Arbeit. Sie wird per Fernbedienung gesteuert, mischt das Material immer perfekt an und pumpt es direkt zum Einbauort. Nur zwei Mitarbeiter erledigen das Einbringen und Rakeln ermüdungsfrei und im Stehen.



Die **weber biene** ist genügsam: Ihr reichen ein 230 Volt Strom- und ein handelsüblicher Wasseranschluss aus. Das System ist optimal auf das eingesetzte Material abgestimmt und in nur 15 Minuten einsatzbereit.

Produkte

weber.floor 4150 auf Seite 84

weber.floor 4160 auf Seite 86

weber.floor 4320 auf Seite 92

weber.floor 4365 auf Seite 94

weber.floor 4602 auf Seite 184

weber.floor 4610 auf Seite 188

weber.floor 4655 auf Seite 196



Guter Schallschutz, minimale Aufbauhöhe

Trittschalldämmsystem ab 28 mm

Die entscheidenden Millimeter

Eine Trittschalldämmung steigert den Wohnkomfort und somit den Wert einer Immobilie erheblich. Bei Modernisierungsobjekten sollte die Raumhöhe jedoch so weit als möglich erhalten werden. Das extrem dünne **weber.floor Trittschalldämmsystem** eignet sich besonders für solche Objekte, bei denen nur sehr geringe Aufbauhöhen zur Verfügung stehen.

Schlanke Linie: Bei einer minimalen Aufbauhöhe von gerade einmal 28 mm lässt sich mit dem **weber.floor Trittschalldämmsystem** eine Trittschallminderung von 22 dB erreichen.

Produkteigenschaften

- 🟡 Trittschallminderung ΔL_w von bis zu **22 dB** mit **25 mm** Estrich
- 🟡 Extrem schlanker Systemaufbau von **28 mm**
- 🟡 Einfache und schnelle Verarbeitung
- 🟡 Mit bauaufsichtlicher Zulassung

Systemaufbau weber.floor Trittschalldämmsystem



1. **Untergrund:**
vorhandener Estrich
2. **weber.floor 4955**
Trittschall- und
Trennlagenbahn
3. **weber.floor 4945**
Systemgewebe
4. **weber.floor 4365**
Dünnestrich
5. **weber.floor 4818**
Designbelagsklebstoff
6. **Endbelag**
z.B. PVC Designbelag



Eine Trittschalldämmung steigert den Wohnkomfort und somit den Wert einer Immobilie.

Weber Trittschalldämmssystem ab 40 mm







Wie ruhig hätten Sie's denn gern?

Trittschalldämmsystem ab 40 mm

Ruhe von der Rolle

Das zweite Trittschalldämmsystem von Weber erweitert die Optionen von Planern und Hausbesitzern und ergänzt die bisherige Trittschalldämmung perfekt. Während das System ab 28 mm den Schwerpunkt insbesondere auf die extrem geringe Aufbauhöhe legt, überzeugt das System ab 40 mm durch eine hervorragende Trittschallverbesserung ΔL_w von bis zu 29 Dezibel. Gleichzeitig ist mit 40 Millimetern Mindestaufbauhöhe auch dieses System noch schlank.

Produkteigenschaften

-  Trittschallminderung ΔL_w von bis zu **29 dB** mit **30 mm** Estrich
-  Schlanker Systemaufbau ab **40 mm**
-  Einfache und schnelle Verarbeitung
-  Keine bauaufsichtliche Zulassung erforderlich

Systemaufbau weber.floor Trittschalldämmsystem



1. **Untergrund:**
vorhandener Estrich
2. **weber.floor acoustic**
Trittschalldämmrolle
3. **weber.floor 4945**
Systemgewebe
4. **weber.floor 4365**
Dünnestrich
5. **weber.floor 4818**
Designbelagsklebstoff
6. **Endbelag**
z.B. PVC Designbelag



weber.floor 4320 Renovations- und Holzbodenausgleich – schnell

Mit weber.floor 4320 Renovations- und Holzbodenausgleich schnell stellen wir Ihnen unseren Alleskönner vor. In der Renovierung und Sanierung treffen Sie auf die unterschiedlichsten Untergründe von Holzböden bis Betondecken. Nicht immer können die alten Untergründe ausgebaut werden. Wechselnde Untergründe und Unebenheiten erfordern ein Material das universell einsetzbar ist und von geringen bis hohen Schichtdicken ausgleichen kann. Der Vorteil für den Verarbeiter: „Ein Produkt für alle Anwendungen.“



Besonders geeignet

- wenn höhere Schichtdicken erforderlich sind
- auf Altuntergründen
- für schwimmende Konstruktionen

Vorteile, die überzeugen

- auf praktisch allen Untergründen einsetzbar
- zementgebunden
- faserverstärkt
- schnelltrocknend
- 2–50 mm Einbaudicke
- praktisch schwindfrei
- EC 1^{Plus}: sehr emissionsarm

Untergrund

- auf Fliesen
- auf Dielenböden
- auf Beton-/Zementverbundestrich
- auf Anhydrit-/Calciumsulfatestrich
- Systemlösungen auf Dämmschicht
- Systemlösungen auf Elektrofußbodenheizung im Verbund

Technische Daten

- Begehbar: nach 2–4 Stunden
- Belegreif: nach 1–7 Tagen
- Fliesen: nach 1 Tag
- Parkett: nach 7 Tagen
- andere Beläge: nach 3 Tagen
- Verarbeitungszeit: ca. 15–20 Minuten
- Druckfestigkeit: > 25 N/mm² nach 28 Tagen
- Materialbedarf: 1,7 kg/mm/m²
- CT-C25-F7 nach EN 13813

Systemlösung weber.floor 4320

auf Beton/Zementverbundestrich

Reinigen/Schleifen/Saugen

Grundieren mit **weber.floor 4716**
1 : 3 mit Wasser verdünnt

weber.floor 4320 (2–50 mm)



auf Fliesen

Reinigen/Schleifen mit feinem
Papier oder Kugelstrahlen

Grundieren mit
weber.floor 4705/4045
Spachtelgrundierung
alternativ: **weber.floor 4716**
1 : 1 mit Wasser verdünnt

weber.floor 4320 (4–50 mm)



auf Dielenböden

Reinigen/Schleifen/Saugen

lose Dielen befestigen
Fugen verschließen

Grundieren mit
weber.floor 4705/4045
Spachtelgrundierung
alternativ: **weber.floor 4716**
1 : 1 mit Wasser verdünnt

ggf. Auslegen von
weber.floor 4945 Systemgewebe

weber.floor 4320 (2–50 mm)



auf Dämmschicht

Einbau der Dämmschicht

Verlegen der Trennlage
und der Randstreifen

Auslegen von **weber.floor 4945**
Systemgewebe

weber.floor 4320 (mind. 25 mm)

auf Elektrofußbodenheizung im Verbund

Reinigen/Schleifen/Saugen

Grundierung untergrundabhängig:
weber.floor 4716

Einbauen der Heizelemente
(System f. geringen Bodenaufbau)

Auslegen von **weber.floor 4945**
Systemgewebe

weber.floor 4320 (bis 50 mm)
Überdeckung mind. 10 mm
Fliesen nach 24 h mit
weber.xerm 861 Fliesenkleber
verlegen.
Heizbeginn nach 28 Tagen





weber biene – Innovative Logistiklösung Für die schnelle Bodensanierung

Schnell verlegt – schnell verladen

Eine innovative Maschinenteknik ermöglicht Boden- und Estrichlegern jetzt eine deutliche Erleichterung bei dünnschichtigen Spachtelarbeiten. Die **weber biene** verarbeitet Material im Umfang von 32 Säcken direkt aus dem Karton. Materialtransport und lästiges Anmischen entfallen ebenso wie das ermüdende Arbeiten auf den Knien.

Mit der **weber biene** werden nicht nur Zeit-, Arbeits- und Personalaufwand deutlich reduziert. Auch die Logistik gelingt schnell und problemlos. Angebrochene Kartons können problemlos zur nächsten Baustelle transportiert werden. Die Maschinenteknik findet in einem PKW-Kombi Platz.





Produkteigenschaften

- Spürbare Arbeitserleichterung
- Deutliche Zeitersparnis
- Effiziente Maschinenteknik
- Konstante Materialqualität
- Wetterfeste und recycelbare Kartons

Flotte Biene: Mit der **weber biene** lassen sich Spachtelarbeiten nicht nur deutlich effizienter ausführen. Sie bringt auch eine umfassende Arbeitserleichterung.

Gleiche Arbeit, halbe Zeit

<p>weber Biene</p>  <p>1 x</p>	<p>oder</p>	<p>Herkömmliche Sackware</p>  <p>32 x</p>
---	-------------	--

Mit der **weber biene** wird Premium-Fließspachtel direkt aus dem Karton verarbeitet. Die Arbeitszeit halbiert sich schon bei kleinen und mittelgroßen Baustellen.

1. PLATZ



INNOVATIONSPREIS
WOHNUNGSWIRTSCHAFT
2014





Weber DesignFloor

Einzigartig. Vielseitig. Dauerhaft.

Jeder Boden ein Unikat

Weber DesignFloor ist das moderne System für Architekten, Designer und Planer auf der Suche nach den Böden der Zukunft: Edel-funktionale Bodenbeläge auf Basis zementgebundener Beschichtungen. Sie entscheiden sich mit **Weber DesignFloor** für Klarheit und Einfachheit in der Gestaltung – gepaart mit der Wärme und Anziehungskraft der Natur.

Mit **weber.floor 4650 DesignColour** haben Sie die Wahl. Puristische einfarbige oder vielseitig gestaltete Böden, seidenmatte oder hoch glänzende Oberfläche – Sie erhalten in jedem Fall einen Boden, der den Innenraum von öffentlichen Gebäuden, Museen, Hotels, Restaurants, Shops und Lofts prägt und aufwertet.

Produkteigenschaften

- selbstverlaufend
- eingefärbt in 10 Farbtönen
- lebendiges, natürliches Erscheinungsbild
- früh begehbar





weber.floor 4031 Fließspachtel plus

weber.floor 4031 zeichnet sich durch exzellente Verlaufseigenschaften auch bei dünnem Auftrag aus. Das zementgebundene Produkt hat nach seiner Erhärtung eine sehr glatte, feste Oberfläche und ist damit für jeden Oberbelag vom Teppichboden bis zum Parkett geeignet. Durch die Maschinenteknik von Weber können auch im Objekt große Flächen schnell und komfortabel hergestellt werden. In Verbindung mit der Systemgrundierung weber.floor 4716 Haftgrundierung können nahezu alle mineralischen Untergründe gespachtelt werden. Die erste Wahl für Profis.



Besonders geeignet

- für dünnere Ausgleich von Böden
- für Verklebung von Parkett

Vorteile, die überzeugen

- zementgebunden
- selbstverlaufend
- 1–10 mm
- schnelltrocknend
- besonders leichte Verarbeitung
- sehr ergiebig
- EC 1 Plus: sehr emissionsarm
- feste, glatte Oberfläche

Untergrund

- Beton/Zementverbundestrich
- Fliesen
- Anhydrit/Calciumsulfatestrich
- Gussasphalt

Technische Daten

- Begehbar: nach 2–4 Stunden
- Belegreif: nach ca. 24 Stunden
- Verarbeitungszeit: ca. 15 Minuten
- Druckfestigkeit: > 30 N/mm² nach 28 Tagen
- Materialbedarf: 1,6 kg/mm/m²
- CT-C30-F7 nach EN 13813

Systemlösung weber.floor 4031

auf Beton/Zement-verbundestrich

Reinigen/Schleifen/Saugen

Grundieren mit **weber.floor 4716**
1 : 3 mit Wasser verdünnt

weber.floor 4031 (1–10 mm)



auf Fliesen

Reinigen/Schleifen mit feinem
Papier oder Kugelstrahlen

Grundieren mit
weber.floor 4705/4045
Spachtelgrundierung
alternativ: **weber.floor 4716**
1 : 1 mit Wasser verdünnt

weber.floor 4031 (1–10 mm)



auf Anhydrit-/Calciumsulfatestrich

Reinigen/Schleifen/Saugen

Grundieren mit **weber.floor 4716**
1 : 1 mit Wasser verdünnt

weber.floor 4031 (1–10 mm)



auf Gussasphalt

Reinigen

Grundieren mit **weber.floor 4716**
auf abgesandetem/
griffigem Gussasphalt
1 : 1 mit Wasser verdünnt

weber.floor 4031 (1–10 mm)





weber.floor Spachtelgrundierung

Alte Fliesen- und Holzdielenböden stellen in der Renovierung eine besondere Herausforderung für den Bodenleger dar. Sie müssen vor dem Ausgleichen grundiert werden, Fugen und Vertiefungen sind vorab zu füllen. Um hier eine einfache Lösung anzubieten kann der Verarbeiter durch Anmischen von weber.floor 4045 Bodenausgleich standfest und weber.floor 4705 Kombigrund (jeweils 1 Gebinde) eine Spachtelgrundierung herstellen, die beide Arbeitsschritte zusammenfasst. Dabei greift diese Systemlösung auf zwei Basisprodukte des täglichen Bedarfs zurück und erspart dem Bodenleger den Kauf teurer Spezialprodukte. Damit kann die jeweils benötigte Menge bedarfsgerecht angemischt werden.



Wirtschaftlich, schnell und effizient – die leistungsfähige Spachtelgrundierung füllt, schließt und glättet in einem Arbeitsgang.

Zusammen sind die zementgebundene Bodenausgleichsmasse **weber.floor 4045** und der Haftvermittler **weber.floor 4705** ein starkes Team.

weber.floor 4045 – Bodenausgleich standfest

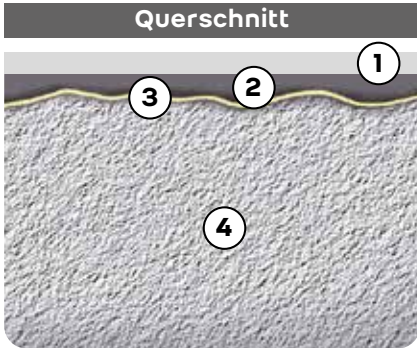

Neuer Oberbelag, z. B. Fliese

- ① Nach Erhärtung mit **weber.floor 4031 Fließspachtel** plus spachteln.
- ② Ausbrüche etc. mit **weber.floor 4045** auffüllen.
- ③ Grundieren **weber.floor 4716** 1 : 3 mit Wasser verdünnt.
- ④ Untergrund reinigen und absaugen.



Besonders geeignet

- für Fehlstellen
- Ausbrüche
- Rampen
- Aussparungen
- Gefälle

Vorteile, die überzeugen

- zementgebundene, standfeste
- Spachtelmasse 1–50 mm
- zum Verfüllen von Fehlstellen und Bodenausbrüchen
- Herstellen von Rampen und Gefälle
- innen unter Belägen einsetzbar
- auf Heizestrich geeignet
- gut modellierbar
- EC 1 ^{Plus}: sehr emissionsarm



Untergrund

- Beton/Zementverbundestrich
- Calciumsulfatestrich
- Magnesiaestrich
- Mauerwerk
- Fliesen

Technische Daten

- Begehbar: nach 1 Stunde
- Belegreif: ab 2 Stunden
- Verarbeitungszeit: ca. 15 Minuten
- Druckfestigkeit: ca. 30 N/mm² nach 28 Tagen
- Materialbedarf: 1,6 kg/mm/m²
- CT-C30-F7 nach EN 13813

weber.floor 4705 – Kombigrund



Besonders geeignet

- für nichtsaugende Untergründe
- als Spachtelgrundierung mit **weber.floor 4045**
- auf nicht abgesandeten Epoxidharzgrundierungen

Vorteile, die überzeugen





- streich- und rollfähig
- geringer Verbrauch
- sehr schnell trocknend
- hohe Haftkraft
- EC 1 ^{Plus}: sehr emissionsarm

Untergrund

- Gussasphalt
- glatte, nicht abgesandete Epoxidharzgrundierungen







Technische Daten

- Überarbeitbar nach 2 Stunden
- Verbrauch als Haftvermittler ca. 100 g/m²
- Verbrauch als Spachtelgrundierung ca. 500 g/m² (Gemisch)
- Dichte ca. 1,22 kg/l
- Verarbeitungszeit ca. 50 min. als Spachtelgrundierung

Spachtelmassen					
Produktname	weber.floor 4010	weber.floor 4031	weber.floor 4032	weber.floor 4033	weber.floor 4095
Produktbezeichnung	Fließspachtel	Fließspachtel plus	Fließspachtel ultra	Faser-Feinspachtel	Alpha-Fließspachtel
					
Eigenschaften					
Emicode	EC 1 PLUS	EC 1 PLUS	EC 1 PLUS	EC 1 PLUS	EC 1 PLUS
Bezeichnung nach EN 13813	CT - C25 - F5	CT - C30 - F7	CT - C35 - F7	CT - C25 - F7	CA - C25 - F7
Brandklasse	A 1fl	A 2fl s1	A 2fl s1	A 2fl	A 1fl
Druckfestigkeit	> 25 N/mm ²	> 30 N/mm ²	> 35 N/mm ²	> 25 N/mm ²	> 25 N/mm ²
Biegezugfestigkeit	> 5 N/mm ²	> 7 N/mm ²	> 7 N/mm ²	> 7 N/mm ²	> 7 N/mm ²
Schichtdicke	1-10 mm	1-10 mm	1-10 mm	1-10 mm	1-10 mm
Fließmaß Ring Ø 68 / H 35 mm	240-260 mm	250-270 mm	260-280 mm	240-260 mm	240-260 mm
Begehrbar	2-4 Stunden	2-4 Stunden	50-60 Minuten	2-4 Stunden	2-4 Stunden
Belegbar* mit textilen und elastischen Belägen (ca.)	24 Stunden	24 Stunden	1 Stunde	24 Stunden	24 Stunden
Belegbar* mit Parkett/Laminat bis 5 mm Schichtdicke (ca.)	24 Stunden	24 Stunden	12 Stunde	24 Stunden	24 Stunden
Belegbar* mit Parkett/Laminat ab 5 mm Schichtdicke (ca.)	3 Tage	3 Tage	12 Stunde	3 Tage	nach Erreichen der CM-Feuchte <= 0,5 %
Verbrauch pro mm und Arbeitsgang	1,7 kg/m ²	1,6 kg/m ²	1,5 kg/m ²	1,6 kg/m ²	1,6 kg/m ²
Faserverstärkt	nein	nein	nein	ja	nein
Maschinell verarbeitbar	ja	ja	nein	ja	ja
Auf folgenden Untergründen anwendbar					
Auf Beton	+	+	+	+	+
Auf Zementestrich	+	+	+	+	+
Auf Calciumsulfatestrich	+	+	+	+	+
Auf Magnesiaestrich	+	+	+	+	+
Auf Gussasphaltestrich	+	+	+ bis 3 mm	●	+
Auf Fliesen (angeschliffen)	+	+	+ bis 3 mm	+	-
Auf Holzdielen	-	-	+ bis 3 mm	+	-
Auf Holzspanplattenboden	-	-	+ bis 3 mm	+	-
Auf Steinholzestrich	+	+	+ bis 3 mm	+	+
Trockenestrich	-	-	-	+	+

Bewertung: + gut geeignet ● geeignet - nicht geeignet



Grundierungen					
weber.floor 4705	weber.floor 4710	weber.floor 4712	weber.floor 4715	weber.floor 4716	weber.floor 4718 R
Kombigrund	Grundierung EP	Grundierung EP sehr emissionsarm	Grundierung EP – schnell	Haftgrundierung	Schnellgrundierung 1K-PU
					
EC 1 PLUS	-	EC 1 PLUS	-	EC 1 PLUS	-
Kunststoffdispersion	Epoxidharz	Epoxidharz	Epoxidharz	Acrylat	Polyurethan
2 Stunden	8 Stunden	12 Stunden	2–3 Stunden	> 2 Stunde	0,5–1 h auf saugfähigen Untergründen, 2–3 h auf nichtsaugfähigen Untergründen
0,1 kg/m ² als Haftmittler 0,5 kg/m ² /mm als Spachtelgrundierung	0,3–0,5 kg/m ² als Grundierung je Arbeitsgang	0,3–0,5 kg/m ² als Grundierung je Arbeitsgang	0,3–0,5 kg/m ² als Grundierung je Arbeitsgang	0,05–0,2 kg/m ² Verdünnungsgrad beachten	0,1–0,15 kg/m ² als Grundierung
-	●	●	●	+ 1:3 verdünnt	●
-	●	●	●	+ 1:3 verdünnt	●
-	+ ..	+ ..	+ ..	+ 1:1 (bis 10 mm)	+ ..
-	+ ..	+ ..	+ ..	-	+ ..
+ bis 5 mm weber.floor 4031	+ ..	+ ..	+ ..	+ 1:1 (bis 10 mm)	+ ..
+ als Spachtelgrundierung	●	●	●	+ 1:1 verdünnt	+ ..
+ als Spachtelgrundierung	●	●	●	+ 1:1 verdünnt	●
+ als Spachtelgrundierung	+ ..	+ ..	+ ..	+ 1:1 (bis 10 mm)	●
-	+ ..	+ ..	+ ..	-	+ ..
-	-	-	-	siehe Sonderlösung	siehe Sonderlösung

* Hinsichtlich Belegreife bitte die technischen Merkblätter beachten!
 ** unverdünnt mit Quarzsandeinstreuung



Ausgleichsmassen und Dünnestriche

Produktname	weber.floor 4040	weber.floor 4045	weber.floor 4046 Feinspachtel Ultra	weber.floor 4150
Produktbezeichnung	Bodenausgleichsmasse	Bodenausgleich standfest	Hochfeine Reparaturspachtelmasse	Bodennivellierausgleich
				
Eigenschaften				
Emicode	EC 1 PLUS	EC 1 PLUS	EC 1 PLUS	EC 1 PLUS
Bezeichnung nach EN 13813	CT - C30 - F7	CT - C30 - F7	CT - C35 - F10	CT - C25 - F5
Brandklasse	A 2fl s1	A 1fl	A 2fl s1	A 2fl s1
Druckfestigkeit	> 30 N/mm ²	> 30 N/mm ²	> 35 N/mm ²	> 25 N/mm ²
Biegezugfestigkeit	> 7 N/mm ²	> 7 N/mm ²	> 10 N/mm ²	> 5 N/mm ²
Schichtdicke	1-50 mm	1-50 mm	1-50 mm	1-30 mm
Fließmaß Ring Ø 68/H 35 mm	-	-	-	240-260 mm
Begehbar	1-3 Stunden	1 Stunde	nach Erhärtung 10-30 Minuten	2-4 Stunden
Belegbar*	ab 2 Stunden	ab 2 Stunden	nach Erhärtung	1-3 Wochen
Verbrauch pro mm (ca.)	1,6 kg/m ²	1,6 kg/m ²	1,3 kg /m ²	1,7 kg/m ²
Faserverstärkt	nein	nein	nein	nein
Maschinell verarbeitbar	nein	nein	nein	ja
auf folgenden Untergründen anwendbar				
Auf Beton	+	+	+	+
Auf Zementestrich	+	+	+	+
Auf Calciumsulfatestrich	+	+	+	+
Auf Magnesiaestrich	+	+	+	+
Auf Gussasphaltestrich	-	-	+	+ bis 10 mm
Auf Fliesen (angeschliffen)	+	+	+	+
Auf Holzdielen	-	-	+	-
Auf Holzspanplattenboden	-	-	+	-
Auf Steinholzestrich	+	+	+	+ bis 10 mm
Auf Trennlage min. d = 20 mm	-	-	-	-
Auf Dämmung min. d = 25 mm	-	-	-	-

Bewertung: + gut geeignet - nicht geeignet



Ausgleichsmassen und Dünnestriche





weber.floor 4160	weber.floor 4190	weber.floor 4310	weber.floor 4320	weber.floor 4365
Bodennivellierausgleich schnell	Alpha-Dünnestrich	Renovations- und Holzbodenausgleich	Renovations- und Holzbodenausgleich schnell	Dünnestrich
				
EC 1 PLUS	EC 1 PLUS	EC 1 PLUS	EC 1 PLUS	EC 1 PLUS
CT - C35 - F7	CA - C30 - F6	CT - C20 - F7	CT - C30 - F7	CT - C25 - F7
A 1fl	A 1fl	A 2fl s1	A 2fl s1	A 1fl
> 35 N/mm ²	> 30 N/mm ²	> 20 N/mm ²	> 30 N/mm ²	> 25 N/mm ²
> 7 N/mm ²	> 6 N/mm ²	> 7 N/mm ²	> 7 N/mm ²	> 7 N/mm ²
1-30 mm	10-30 mm	2-50 mm	2-50 mm	20-50 mm
240 -260 mm	210-250 mm	220-240 mm	190-220 mm	190-220 mm
2-4 Stunden	8 Stunden	2-4 Stunden	2-4 Stunden	2-4 Stunden
1-7 Tage	1-5 Wochen	1-5 Wochen	1-7 Tage	1-7 Tage
1,7 kg/m ²	1,8 kg/m ²	1,7 kg/m ²	1,7 kg/m ²	1,7 kg/m ²
nein	nein	ja	ja	ja
ja	ja	ja	ja	ja
+	+	+	+	-
+	+	+	+	-
+	+	+	+	-
+	+	+	+	-
+	+	-	+	-
-	-	+	+	-
-	-	+	+	-
-	-	+	+	-
+	+	-	+	-
-	-	+	+	+
-	-	+	+	+

Produktübersicht

Bodenverlegesysteme





* Hinsichtlich Belegreife bitte die technischen Merkblätter beachten!





Produktname	weber.floor 4817	weber.floor 4818	weber.floor 4820	weber.floor 4870
Produktbezeichnung	Multi-Klebstoff PVC/ Lino/Textil	Designbelags- klebstoff	Linoleum- und Textilbelags- klebstoff	Fixierung
				
Emicode	EC 1 PLUS	EC 1 PLUS	EC 1 PLUS	EC 1
Giscode	D1	D1	D1	D1
Begehrbar (nach ca.)	sofort	sofort	sofort	sofort
Vollbelastbar (nach ca.)	24 Stunden	24 Stunden	24 Stunden	1 Stunde
Werkzeug/ Zahnung nach TKB	A1 / A2 / B1 / B2	A2 / A3	B1 / B2	Microfaserwalze 11 mm Florhöhe
Ablüftzeit (ca.)	5–25 Minuten	0–20 Minuten	0–20 Minuten	60 Minuten
offene Zeit (ca.)	25 Minuten	20 Minuten (PVC-Designbeläge) 8 Minuten (Elastomer- Bodenbeläge)	20 Minuten	mehrere Tage
Einlegezeit (ca.)				
Nähte verschweißen/verfugen (nach ca.)	24 Stunden	24 Stunden	24 Stunden	
Textilbeläge				
Tuftingware mit synthetischem Zweitrücken	+	-	+	-
Tuftingware mit Vliesrücken	+	-	+	-
Webware	-	-	+	-
Nadelvlies	+	-	+	-
Kugelgarn	+	-	+	-
SL-Fliesen	-	-	-	+
Naturfaser Kokos/Sisal mit Baumwoll- und Juterücken oder beschichtet	-	-	+	-
Elastische Beläge				
PVC-Beläge homogen/heterogen	+	+	-	-
PVC-Designbeläge (LVT)	-	+	-	-
CV-Beläge	+	+	-	-
Linoleumbeläge Bahnen	+ bis 2,5 mm	-	+	-
Linoleumbeläge Fliesen	-	-	+	-
Linoleum Sportbeläge	-	-	+ (Beratung anfordern)	-
Elastomer-Bodenbeläge geschliffener Rücken, Bahnen	-	+	-	-
Elastomer-Bodenbeläge geschliffener Rücken, Platten	-	+ bis 4 mm	-	-
Korkment/Elastikunterlage	-	-	+	-

Bewertung: + gut geeignet - nicht geeignet



weber.floor 4880	weber.floor 4885	weber.floor 4887	weber.floor 4890	weber.floor 4891
Kontaktklebstoff	Leitfähiger Universalklebstoff	2-K PUR Klebstoff	Universalklebstoff	Haft- und Nassbettklebstoff
				
EC 1 PLUS	EC 1 PLUS	EC 1 PLUS	EC 1 PLUS	EC 1 PLUS
D1	D1	RU1	D1	D1
sofort	sofort	3-4 Stunden	sofort	sofort
sofort	48 Stunden	8-10 Stunden	48-72 Stunden	24 Stunden
Strukturwalze	S1 / S2	A1 / A2 / B3 / B11	A1 / A2 / B1 / B2	A1 / A2 / B1 / B2
30-120 Minuten	5-20 Minuten		10-30 Minuten	10-60 Minuten
4 Stunden	15-20 Minuten		30 Minuten	45-60 Minuten
		ca. 70 Minuten		
	24 Stunden	nach ca. 4 Stunden	48-72 Stunden	24 Stunden
+	-	-	+	+
+	+	-	+	+
+	-	-	+	-
+	+	-	+	-
+	-	-	+	-
-	-	-	-	-
-	-	-	-	-
+	+	+	+	+
+	-	+	+	-
+	-	-	+	+
+	-	-	+	-
+	-	-	+	-
-	-	-	-	-
-	+	-	+	-
+	+	+	+	-
-	-	-	-	-

Produktname	weber.floor 4832	weber.floor 4833	weber.floor 4836
Produktbezeichnung	1-K STP Parkettklebstoff	1-K SMP Mehrschicht Parkettklebstoff	1-K STP Parkettklebstoff schubfest
			
Emicode	EC 1 PLUS	EC 1 PLUS	EC 1 PLUS
Giscode	RS 10	RS 10	RS 10
Begehbar (nach ca.)	sofort	24 Stunden	24 Stunden
Vollbelastbar (nach ca.)	24-48 Stunden	24-48 Stunden	24-48 Stunden
Werkzeug/Zahnung nach TKB	B3 / B11 / B15	B3 / B11 / B15	B3 / B11 / B15
Einlegezeit (ca.)	60 Minuten	20 Minuten	20 Minuten
Schleifbar nach (ca.)	24-48 Stunden	24-48 Stunden	24-48 Stunden
Parkett			
Mosaikparkett	-	-	+
Hochkantlamellenparkett	+ ab 16 mm	-	+ ab 10 mm
Massivholz/Lammparkett	-	-	+
Stabparkett	+	-	+
Massivdielen	+ mit Dicke >= 15 mm und Dicken-Breiten- verhältnis <= 1 : 7	-	+ mit Dicke >= 15 mm und Dicken-Breiten- verhältnis <= 1 : 10
Mehrschicht Fertigparkett	+	+	+

Bewertung: + gut geeignet - nicht geeignet





Schnelle Estriche			
Produktname	weber.floor 4080	weber.floor 4320	weber.floor 4491 turbo
Produktbezeichnung	DuroRapid Estrichschnellzement	Renovations- und Holzboden- ausgleich schnell	Calciumsulfat-Fließestrich – schnell C30-F5
			
Eigenschaften			
Emicode	EC 1 PLUS	EC 1 PLUS	EC 1 PLUS
Bezeichnung nach EN 13813	Mischungsverhältnis: 1: 4 CT - C35 - F5 1: 6 CT - C25 - F4*	CT - C30 - F7	CA - C30 - F5
Brandklasse	A 1fl	A 2fl s 1	A 1fl
Druckfestigkeit	Mischungsverhältnis: 1: 4 > 35 N/mm ² 1: 6 > 25 N/mm ^{2**}	> 30 N/mm ²	> 30 N/mm ²
Biegezugfestigkeit	Mischungsverhältnis: 1: 4 > 5 N/mm ² 1: 6 > 4 N/mm ^{2**}	> 7 N/mm ²	> 5 N/mm ²
Schichtdicke*	30–80 mm	2–50 mm	35–75 mm
Begehbar (nach ca.)	ca. 2–4 Stunden	ca. 2–4 Stunden	ca. 10 Stunden
Belegbar** (ca.)	24 Std. < 3,0 CM-% 3 Tage < 2,0 CM-%*	1–7 Tage	7 Tage < 1,8 CM-%
Verbrauch pro mm und m ²	Mischungsverhältnis: 1: 4 ca. 0,4 kg 1: 6 ca. 0,3 kg	1,7 kg	1,8 kg
Faserverstärkt	nein	ja	nein
Außenanwendung	ja	nein	nein
Lieferform	25 kg Sack	PumpTruck, Silo und 25 kg Sack	MixMobil, Silo und 25 kg Sack
Anwendbar auf folgenden Untergründen*			
Im Verbund	+	+	-
Auf Trennlage	+	+	+
Auf Dämmung	+	+	+
Als Heizestrich	+	+	+





Bewertung: + geeignet - nicht geeignet



* Zur Festlegung der Estrichdicken und Anwendungsfälle sind die aktuellen technischen Merkblätter und die einschlägigen Normen, Vorschriften und Handwerksregeln zu beachten.

** Hinsichtlich Belegreife bitte die technischen Merkblätter beachten!



Schnelle Estriche



weber.floor 4365	weber.floor 4345	weber.floor 4060	weber.floor 4065
Dünnestrich	Zement-Fließestrich schnelltrocknend CT-C20-F5	Zement-Schnellestrich CT-C40-F7	Schnell-Heizestrich CT-C40-F6
			
EC 1 PLUS	-	EC 1 PLUS	EC 1 PLUS
CT - C25 - F7	CT - C20 - F5	CT - C40 - F7	CT - C40 - F6
A 1fl	A 1fl	A 1fl	A 1fl
> 25 N/mm ²	> 20 N/mm ²	> 40 N/mm ²	> 40 N/mm ²
> 7 N/mm ²	> 5 N/mm ²	> 7 N/mm ²	> 6 N/mm ²
20-50 mm	30-90 mm	30-60 mm	30-80 mm
ca. 2-4 Stunden	ca. 6 Stunden	ca. 3 Stunden	ca. 4 Stunden
1-7 Tage	5 Tage < 5 CM-%	24 Stunden < 4 CM-%	24 Std. < 3,0 CM-% 3 Tage < 2,0 CM-%
1,7 kg	1,9 kg	1,9 kg	1,9 kg
ja	ja	nein	nein
nein	nein	ja	nein
PumpTruck, Silo und 25 kg Sack	40 kg Sack	25 kg Sack	25 kg Sack
-	+	+	+
+	+	+	+
+	+	+	+
+	-	-	+

Produktname	weber.floor 4602	weber.floor 4605	weber.floor 4610
Produktbezeichnung	Industry Base-Extra	Industrie-Fließestrich hochfest	Industry Top
			
Eigenschaften			
Emicode	EC 1 PLUS	EC 1 PLUS	EC 1 PLUS
Bezeichnung nach EN 13813	CT-C25-F7-AR1	CT - C50 - F7 - AR0,5	CT - C35 - F10 - AR0,5
Brandklasse	A 2fl sl	A 2fl sl	A 2fl sl
Druckfestigkeit	> 25 N/mm ²	> 50 N/mm ²	> 35 N/mm ²
Biegezugfestigkeit	> 7 N/mm ²	> 7 N/mm ²	> 10 N/mm ²
Verschleißwiderstand	AR1	AR0,5	AR0,5
Direkte mechanische Belastbarkeit	leicht	leicht	hoch
Chemische Belastbarkeit	gering	gering	gering
Schichtdicke	5-50 mm	30-100 mm	4-15 mm
Fließmaß Ring Ø 68/H 35 mm	190-220	35-42 cm (1,3 l Prüfdose)	220-240
Begehbar (nach ca.)	2-4 Stunden	2-4 Stunden	1-3 Stunden
Beschichtbar mit Reaktionsharzen* (nach ca.)	3 Tage < 4 CM-%	3 Tage < 4 CM-%	3 Tage < 4 CM-%
Verbrauch pro mm (ca.)	1,7 kg/m ²	1,7 kg/m ²	1,7 kg/m ²
Faserverstärkt	ja	nein	nein
Maschinell verarbeitbar	ja	ja	ja
Anwendbar auf folgenden Untergründen			
Auf Beton	+	+	+
Auf Zementestrich (im Verbund)	+	+	+
weber.floor 4602 Industry Base-Extra	-	-	+
weber.floor 4605 Industrie-Fließestrich hochfest	-	-	+
weber.floor 4470 Calciumsulfat-Fließestrich C30-F7	-	-	-



Bewertung: + geeignet - nicht geeignet

* Hinsichtlich Beschichtbarkeit bitte die technischen Merkblätter beachten!



weber.floor 4640	weber.floor 4650	weber.floor 4655
Outdoor RepFlow	DesignColour	Industry ResinBase
		
keinen	EC 1 PLUS	EC 1 PLUS
CT - C50 - F7 - AR1 und R4 nach DIN EN 1504-3	CT - C25 - F7 - AR1	CT - C35 - F7
A 2fl sl	A 2fl sl	A 2fl sl
> 50 N/mm ²	> 25 N/mm ²	> 35 N/mm ²
> 7 N/mm ²	> 7 N/mm ²	> 7 N/mm ²
AR1	AR1	muss beschichtet werden
leicht-mittel	leicht-mittel	muss beschichtet werden
gering	gering	muss beschichtet werden
10–80 mm	4–15 mm	4–15 mm
150–180 mm als Betonersatz 150–200 mm als Ausgleichsmasse	220–230 mm	240–260 mm
1 Tag	2–4 Stunden	1–3 Stunden
7 Tage < 4 CM-%	12–24 Stunden mit Wachseinpfege oder Steinöl 72 Stunden mit Reaktionsharz- versiegelung	24 Stunden
2,0 kg/m ²	1,7 kg/m ²	1,7 kg/m ²
ja	nein	nein
ja	ja	ja
+	+	+
-	+	+
-	+	+
-	+	+
-	+	-



Verfestiger/Grundierung/Versiegelung

Produktname	weber.floor 4720	weber.floor 4725	weber.floor 4736
Produktbezeichnung	Verfestiger	EP-Emulsionsgrundierung SE	Siegel WR SE
			
Eigenschaften			
Emicode	-	-	EC 1
Indoor Air Comfort Gold Zertifikat von eurofins***	-	Ja	Ja
Bezeichnung nach EN 13813	-	SR-B1,5-AR0,5-IR6	SR-B1,5-AR0,5-IR5
Brandklasse	-	B 2fl s1	B 2fl s1
Verschleißwiderstand	-	AR0,5	AR0,5
Haftzugfestigkeit	-	B1,5	B1,5
Schlagfestigkeit	-	IR6	IR5
Mechanische Belastbarkeit	hoch	keine direkte	leicht
Chemische Belastbarkeit*	gut	keine direkte	gut
Farbton	transparent	transparent	diverse RAL Farben nach Weber Farbtonkarte
Schichtdicke	-	bis 0,1 mm	0,2–0,3 mm
Begehbar (nach ca.)	8 Stunden	4 Stunden	18 Stunden
Verbrauch pro mm (ca.)	150–300 g/m ² je Arbeitsgang	120–200 g/m ² je Arbeitsgang	250–350 g/m ² je Arbeitsgang
Materialzusammensetzung	1-komponentige Alkali-Silikatlösung (Wasserglas)	2-komponentiges wasser-emulgiertes Epoxidharz	2-komponentiges wasser-emulgiertes Epoxidharz
Anwendbar auf folgenden Untergründen			
Auf Beton	+	+	+
Auf Zementestrich	+ (Portlandzementgebunden)	+	+
Auf Calciumsulfatestrich	-	+	+
Auf Magnesiaestrich	-	+	+
Auf Gussasphaltestrich	-	+	+
Auf Steinholzestrich	-	-	-
Epoxidharz-Beschichtungen**	-	+	+
Polyurethanharz-Beschichtungen **	-	-	-





Bewertung: + geeignet - nicht geeignet



Industriebodenbeschichtungen auf Reaktionsharzbasis

weber.floor 4740	weber.floor 4741	weber.floor 4753	weber.floor 4774
Universal Beschichtung EP	EP-Beschichtung SE	Beschichtung PU	Mattierungsfinish SE
			
-	-	-	-
-	Ja	-	Ja
SR-B1,5-AR0,5-IR7	SR-B1,5-AR0,5-IR10	SR-B1,5-AR0,5-IR5	SR-B1,5-AR0,5-IR14
B 2fl s1	B 2fl s1	B 2fl s1	E fl s1
AR0,5	AR0,5	AR0,5	AR0,5
B1,5	B1,5	B1,5	B1,5
IR7	IR10	IR5	IR14
mittel bis hoch	mittel bis hoch	mittel bis hoch	leicht
hoch	hoch	hoch	leicht
diverse RAL Farben nach Weber Farbtonkarte	diverse RAL Farben nach Weber Farbtonkarte	diverse RAL Farben nach Weber Farbtonkarte	transparent
0,5–5 mm	1,5–4 mm	2–3 mm	0,1 mm
16 Stunden	18 Stunden	18 Stunden	18 Stunden
1,4 kg/m ²	1,4 kg/m ²	1,45 kg/m ²	120–200 g/m ² je Arbeitsgang
2-komponentiges Epoxidharz	2-komponentiges Polyurethanharz	2-komponentiges Epoxidharz	2-komponentiges Epoxidharz
+	+	+	-
+	+	+	-
-	-	-	-
-	-	-	-
-	-	+	-
-	-	-	-
+	+	-	+
-	-	-	+

* Zur chemischen Belastbarkeit bitte Technische Merkblätter und Beständigkeitstabellen beachten.
 ** Hinsichtlich Reaktionsharz-Untergrund bitte die technischen Merkblätter beachten!
 *** Systemaufbau siehe Zertifikat

Dünnschichtige Warmwasserfußbodenheizungssysteme				
Abbildung	Aufbauempfehlung	maximaler Rohrdurchmesser	Mindestüberdeckung	maximal zulässige Verkehrslasten
	Dünnschichtige Fußbodenheizung im Verbund	≤ Ø 12 mm	≥ 5 mm	Einzellast ≤ 1 kN Flächenlast ≤ 2 kN/m ²
			≥ 10 mm	Einzellast ≤ 2 kN Flächenlast ≤ 3 kN/m ² (für Verkehrslasten bis Einzellast ≤ 4 kN und Flächenlast ≤ 5 kN/m ² ist eine Mindestüberdeckung von ≥ 20 mm erforderlich)
	Dünnschichtige Fußbodenheizung auf trittfester Dämmschicht oder Trennlage	≤ Ø 12 mm	≥ 20 mm	Einzellast ≤ 1 kN Flächenlast ≤ 2 kN/m ²
	Elektro- und Kapillarrohr-Fußbodenheizung	≤ Ø 12 mm	≥ 10 mm	Einzellast ≤ 2 kN Flächenlast ≤ 3 kN/m ² (für Verkehrslasten bis Einzellast ≤ 4 kN und Flächenlast ≤ 5 kN/m ² ist eine Mindestüberdeckung von ≥ 20 mm erforderlich)
	Bauart B mit Wärmeleitblech (Trockenbausystem)	Unabhängig vom Rohrdurchmesser	≥ 25 mm	Einzellast ≤ 1 kN Flächenlast ≤ 2 kN/m ²

Bei diesen dünnschichtigen Fußbodenheizungskonstruktionen handelt es sich um objektbezogene Sonderausführung. Gegebenenfalls können die Estrichdicken von den vorgegebenen Mindestschichtdicken der DIN 18560 abweichen. Bei den dünnschichtigen Fußbodenheizungskonstruktionen sind die entsprechenden Aufbauempfehlungen, Aufheizprotokolle und Technischen Merkblätter der Produkte zwingend zu beachten. Im Zweifelsfall bezüglich Verarbeitung, Untergrund oder konstruktiver Besonderheit bitte Beratung anfordern.

Ausgleichsmasse/ Dünnestrich zum Vergießen der Fußbodenheizung	Belegreife bei Mindestschichtdicke	Machinentchnik zur Verarbeitung	Aufheizprotokoll	Anforderungen/Hinweis
weber.floor 4160	Alle Beläge außer Parkett, Laminat: nach 2 Tagen Parkett, Laminat: nach 7 Tagen	m-tec duomix 2000, Silo mit SMP, PumpTruck	weber.floor 4160 Bodennivellierausgleich schnell auf dünn-schichtigen Warm- wasser-Fußbodenheizungssystem im Verbund	Diese Systeme haben mindestens 70 % Verbund- fläche von der Ausgleichs- masse zum Untergrund. Der Untergrund muss eine Oberflächenzugfestigkeit von mindestsens 1,0 N/mm ² aufweisen.
weber.floor 4190	Alle Beläge: 7 Tage	m-tec duomix 2000, Silo mit SMP	weber.floor 4190 Alpha-Dünnestrich auf dünn- schichtigen Warmwasser- Fußbodenheizungssystemen	
weber.floor 4310	Alle Beläge: 15 Tage	m-tec duomix 2000, PumpTruck	weber.floor 4310 auf dünn- schichtigen Warmwasser- Fußbodenheizungssystemen im Verbund	
weber.floor 4190	Alle Beläge: 8 Tage	m-tec duomix 2000, Silo mit SMP	weber.floor 4190 Alpha-Dünnestrich auf dünn- schichtigen Warmwasser- Fußbodenheizungssystemen	Die trittfeste Dämmschicht darf unter Last keine Zusammendrückbarkeit aufweisen.
weber.floor 4310	Alle Beläge: 23 Tage (Elektrofußbodenheizung), 16 Tage (Kapillarrohrfuß- bodenheizung)	m-tec duomix 2000, PumpTruck	weber.floor 4310 auf dünn- schichtigen Elektro-Fußboden- heizungssystemen im Verbund weber.floor 4310 auf dünn- schichtigen Kapillarrohr- Fußbodenheizungssystemen im Verbund	Diese Systeme haben mindestens 70 % Verbund- fläche von der Ausgleichs- masse zum Untergrund.
weber.floor 4320	Alle Beläge außer Parkett, Laminat: nach 2 Tagen Parkett, Laminat: nach 7 Tagen	m-tec duomix 2000, Silo mit SMP, PumpTruck	weber.floor 4320 auf dünn-schichtigen „Elektro- Kapillarrohr- und Warmwasser- Fußbodenverlegesystemen“ im Verbund	Der Untergrund muss eine Oberflächenzugfestigkeit von mindestsens 1,0 N/mm ² aufweisen.
weber.floor 4310	Alle Beläge: 15 Tage	m-tec duomix 2000, PumpTruck	weber.floor 4310 auf Warmwasser-Fußboden- heizungssystemen der Bauart B mit Wärmeleitblechen	Die Zusammendrückbarkeit der Dämmschicht darf maximal ≤ 3 mm betragen. Beim Funktionsheizen und während des gesamten Betriebes ist sicherzustellen, dass die Vorlauftemperatur auf maximal 40°C zu begrenzen ist.
weber.floor 4320	Alle Beläge außer Parkett, Laminat: nach 3 Tagen	m-tec duomix 2000, Silo mit SMP, PumpTruck	weber.floor 4320, 4365 auf Warmwasser-Fußbodenheiz- systemen der Bauart B mit Wärmeleitblechen	
weber.floor 4365	Parkett, Laminat: nach 7 Tagen			

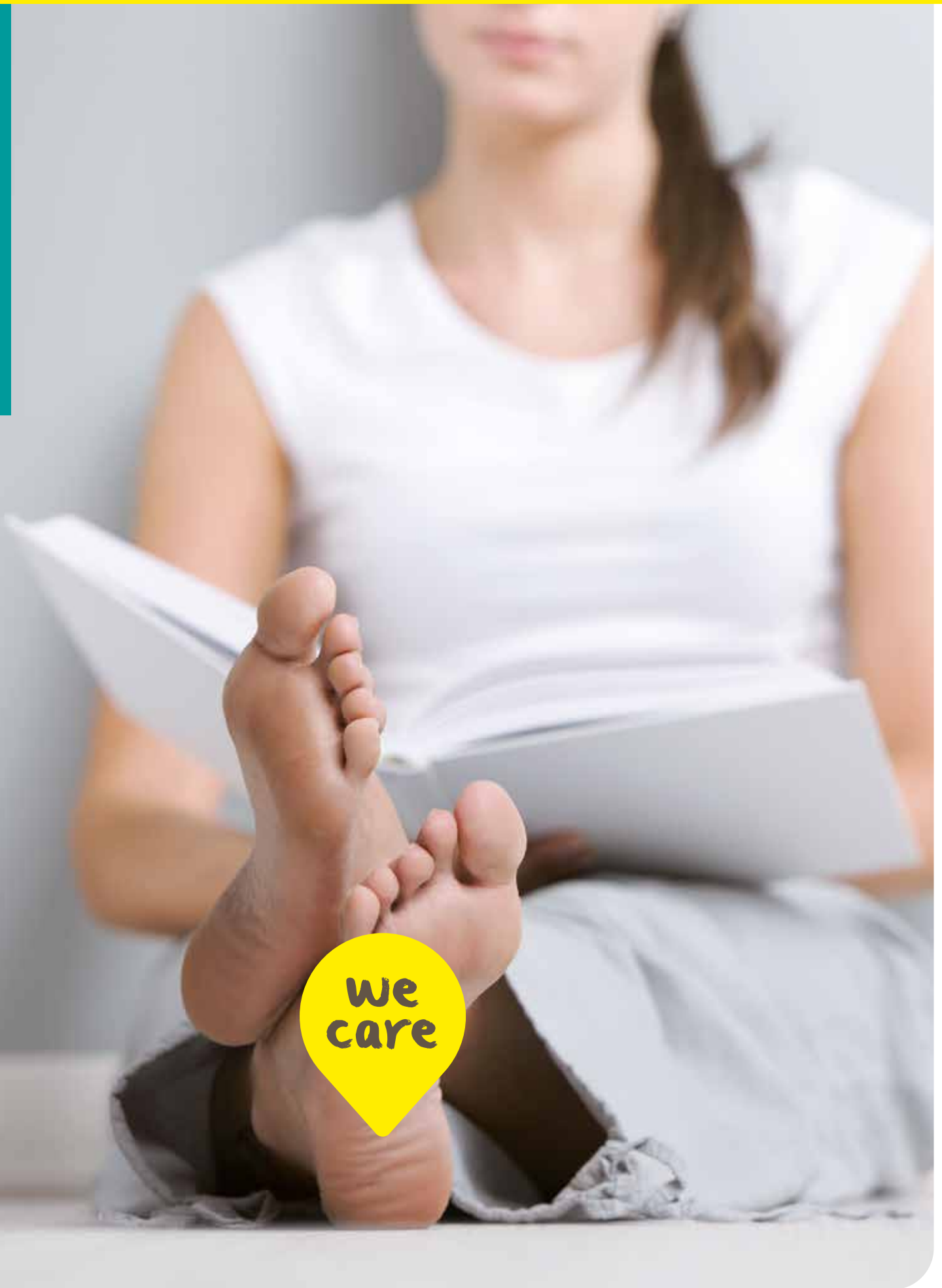

Grundierungen

Eine hochwertige Grundierung sorgt für gleichmäßige Untergründe. Sie nivelliert das Saugverhalten, verfestigt den Untergrund, kann als Feuchtigkeitssperre dienen und stellt einen optimalen Haftverbund her. Die Grundierungen von Weber bilden eine hervorragende Basis für jeden Bodenaufbau.

weber.floor 4705

weber.floor 4710

weber.floor 4712

weber.floor 4715

weber.floor 4716

weber.floor 4718 R

weber.floor Blitzharz easy





Haftvermittler für nichtsaugende Untergründe und Additiv zur Herstellung der weber.floor Spachtelgrundierung



Anwendungsgebiet

- Haftvermittler für nichtsaugende Untergründe
- als Spachtelgrundierung
- auf nicht abgesandeten Epoxidharzgrundierungen

Produkteigenschaften

- streich- und rollfähig
- schnell trocknend
- hohe Haftkraft

Produktdetails

- **Farbtöne:**
Hellrot
- **Lagerung:**
Bei trockener, frostfreier und vor Feuchtigkeit und direkter Sonneneinstrahlung geschützter Lagerung im original verschlossenen Gebinde ist das Material mindestens 12 Monate lagerfähig.

Verbrauch / Ergiebigkeit

als Haftvermittler:	ca. 80 ml/m ²
als Spachtelgrundierung:	ca. 500,0 g/m ² /mm

Verpackungseinheiten

Gebinde	Einheit	VPE / Palette
Kanister	10 l	60 Kanister

Anwendungsgebiet

Als einkomponentige Haftgrundierung mit hoher Verbundhaftung auf glatter, nicht abgesandeter Epoxidharzgrundierung und Gussasphalt zur Aufnahme der Spachtelmasse **weber.floor 4031 Fließspachtel plus** mit einer Schichtdicke bis zu 5 mm.

Als Additiv für die Herstellung einer Spachtelgrundierung auf Parkett- und Holzuntergründen und alten Fliesen bei Renovierungsarbeiten in Verbindung mit **weber.floor 4045 Bodenausgleich standfest**. Anwendung im Innenbereich.

Produktbeschreibung

weber.floor 4705 Kombigrund ist eine einkomponentige, gebrauchsfertige Kunststoffdispersion

Produkteigenschaften

- **EMICODE EC 1 PLUS**: sehr emissionsarm
- geringer Verbrauch
- kurze Trocknungszeit
- mit **weber.floor 4045 Bodenausgleichsmasse standfest** als Spachtelgrundierung mischbar
- Überarbeitbar nach ca. 2 Std.

Qualitätssicherung

weber.floor 4705 Kombigrund unterliegt einer ständigen Gütekontrolle durch Eigenüberwachung.

Untergründe

Als Haftmittler auf Gussasphalt und glatte, nicht abgesandete Epoxidharzgrundierung. Als Spachtelgrundierung auf Fliesen, Parkett und Holzböden. Andere Untergründe müssen im Einzelfall bewertet werden.



Untergrundvorbereitung

- Der Untergrund muss tragfähig, formbeständig, trocken und frei von Staub und haftungsmindernden Stoffen sein.
- Anwendungstipp beachten: „Verfahren zur Oberflächenvorbereitung von Fußböden“.
- Bei nicht ausreichender Haftung ist der Untergrund mechanisch aufzurauen.

Verarbeitung

- Die Grundierung vor der Verarbeitung gründlich aufrühren oder im Gebinde gut schütteln.
- Die Grundierung unverdünnt mit Pinsel, Quast oder einer Lammfellrolle gleichmäßig auftragen. Pfützenbildung vermeiden.
- Nach Auftrocknung zu einem festen Film, nach ca. 1 bis 4 Stunden, je nach Temperatur und Luftfeuchte, mit den Folgearbeiten beginnen.
- Der Auftrag von Klebern und Ausgleichsmassen sollte innerhalb von 2 Tagen erfolgen.
- Gerätereinigung im frischen Zustand mit Wasser
- Bei Anwendung als Spachtelgrundierung 1 x 10 l **weber.floor 4705 Kombigrund** mit 1 x 25 kg **weber.floor 4045 Bodenausgleichsmasse standfest** mischen. Flüssigkeit vorlegen, nach und nach Pulver zugeben und mittels langsam laufender Bohrmaschine mit Rührpaddel Nr. 2 zu einer homogenen, pastösen Masse anmischen.
- Angemischte Spachtelgrundierung auf vorbereiteten Untergrund mit der glatten Traufel aufspachteln. Löcher, Fugen zwischen Dielen und Spalten bis 5 mm werden bei diesem Arbeitsgang verfüllt. Nach ca. 2 Stunden mit z.B. **weber.floor 4033 Faser-Feinspachtel** überarbeiten.



Allgemeine Hinweise

- Die aufgebrauchte Grundierung ist vor Verschmutzung und Feuchtigkeit zu schützen.
- Angebrochene Verpackungen dicht verschließen und Inhalt rasch aufbrauchen.
- Material ist frostempfindlich.
- Höhere Temperaturen und niedrigere Luftfeuchtigkeiten beschleunigen, niedrigere Temperaturen und höhere Luftfeuchtigkeiten verzögern die Durchtrocknung.
- Die allgemein anerkannten Regeln des Faches und der Technik, sowie die gültigen nationalen Normen sind zu beachten.

Besondere Hinweise

- Relative Luftfeuchtigkeit während der Trocknung max. 75 %.
- Um eine optimale Abtrocknung zu gewährleisten ist während der Verarbeitung und unmittelbar danach für eine gute Belüftung, d.h. mehrfachen Luftwechsel zu sorgen.
- Geeignete Spachtelmasse auf nichtsaugenden Untergründen ist **weber.floor 4031 Fließspachtel plus** bis 5 mm Schichtdicke entsprechend der **weber.floor** Aufbauempfehlung.
- Das ausgehärtete Material ist frostbeständig und kurzzeitig bis max. +70 °C belastbar.
- Für nachfolgende Spachtelungen auf Holzuntergründen empfehlen wir **weber.floor 4033 Faser-Feinspachtel**.

Technische Werte

Verarbeitungszeit:	ca. 50 Min. als Spachtelgrundierung
Trocknungszeit:	ca. 1–4 Stunden
Verarbeitungstemperatur (Luft):	5 °C bis 30 °C
Verarbeitungstemperatur (Untergrund):	5 °C bis 25 °C
Maximale Überarbeitbarkeit:	< 48 Stunden
Dichte:	ca. 1,22 kg/l



Wasserfreie, 2-komponentige Standard-Epoxidharzgrundierung zur Untergrundverfestigung, als Feuchtesperre, zur Rissverfüllung und als Mörtelbindemittel



Anwendungsgebiet

- Systemgrundierung der weber.floor Industriebodenbeschichtungen
- als Dampfbremse unter Spachtelmassen
- für die kraftschlüssige Risseverfüllung

Produkteigenschaften

- sehr wirtschaftlich bei großen Flächen
- hohe Sperrwirkung gegen Feuchtigkeit
- verfestigt mineralische Untergründe

Produktdetails

- **Lagerung:**
Bei trockener, vor Feuchtigkeit und direkter Sonneneinstrahlung geschützter Lagerung nicht unter 10 °C ist das Material im original verschlossenen Gebinde mindestens 24 Monate lagerfähig.

Verbrauch / Ergiebigkeit

als Grundierung, > 300,0 g/m² bis < 500,0 g/m²
je Arbeitsgang:

Verpackungseinheiten

Gebinde	Einheit	VPE / Palette
Kombigebinde	10 kg	30 DG
Kombigebinde	30 kg	12 DG

Anwendungsgebiet

Grundierung, Verfestigung von Beton- und Estrichflächen und Absperrung gegen Feuchtigkeit. Als wasserfreie Grundierung auf feuchtigkeitsempfindlichen Untergründen bestens geeignet. Zum Vergießen von Rissen und Arbeitsfugen in Estrichen und Beton. Als Haftbrücke für Estricharbeiten und Verbundestriche. Durch Zugabe von Füllstoffen ist es möglich, Egalisierungsspachtelungen bzw. Epoxidharzestriche (SR) für die Industrieanwendung herzustellen.

weber.floor 4710 Grundierung EP wird als Systembestandteil der **weber.floor** Industriebodenbeschichtungen eingesetzt. Anwendung im Innen- und Außenbereich.

Produktbeschreibung

weber.floor 4710 Grundierung EP ist ein werksmäßig hergestelltes 2-komponentiges, transparentes Reaktionsharz auf Epoxidharzbasis

Produkteigenschaften

- hohe Anwendungssicherheit
- universell einsetzbares Epoxidharz
- Untergrundrestfeuchte bis 4 CM-% bei Beton und Zementestrich
- sehr wirtschaftlich bei großen Flächen
- niedrigviskos mit gutem Eindringvermögen
- verfestigt saugfähige mineralische Untergründe
- sehr gute Chemikalienbeständigkeit
- total solid (Prüfverfahren Deutsche Bauchemie)

Qualitätssicherung

weber.floor 4710 Grundierung EP unterliegt einer ständigen Gütekontrolle durch Eigenüberwachung.

Untergründe

Beton, Zementestrich, Calciumsulfatestrich, Magnesiaestrich, Steinholzestrich, Gussasphalt, Fliesen, Spanplatten, andere Untergründe müssen im Einzelfall bewertet werden.

Untergrundvorbereitung

- Der Untergrund muss tragfähig, formbeständig, trocken und frei von Staub und haftungsmindernden Stoffen sein.
- Anwendungstipp beachten: „**Verfahren zur Oberflächenvorbereitung von Fußböden**“
- Oberflächenzugfestigkeit im Wohnungsbau in der Regel > 1,0 N/mm², Industriebau > 1,5 N/mm².

Verarbeitung

Mischen:

- Anwendungstipp beachten: „**Verarbeitung von Reaktionsharzen**“
- Füllgrad für Kratzspachtelung: 1 Masseteil Epoxidharz mit 0,5–1,0 Masseteilen **weber.floor 4935 Füllsand 0,1–0,3 mm** mit einem Verbrauch von ca 2,0 kg/m² und mm Schichtdicke.
- Füllgrad für Estrichmörtel: 1 Masseteil Epoxidharz mit 10 Masseteilen **weber.floor Estrichsieblinie F oder N** als SR C35-F10-ARI-B1,5-IR 4 nach EN 13813 mit einem Verbrauch von ca. 2,1 kg/m² und mm Schichtdicke.

Verarbeitung:

- Als Grundierung ca. 300 bis 500 g/m² aufbringen und mit ca. 3 kg/m² **weber.floor 4936 Abstreusand 0,3–0,8 mm** absanden. Am nächsten Tag überschüssigen Quarzsand abkehren und absaugen.
- Als Dampfbremse gegen kapillar aufsteigende Feuchtigkeit zunächst ca. 500 bis 600 g/m² Harz aufbringen – keine Absandung. Sobald die Fläche begehbar ist (nach max. 36 Std) zweiten Arbeitsgang mit ca. 400 bis 500 g/m² aufbringen und mit ca. 3 kg/m² **weber.floor 4936 Abstreusand 0,3–0,8 mm** absanden. Am nächsten Tag überschüssigen Quarzsand abkehren und absaugen.
- Als Kratzspachtelmischung auf die vorgrundierte Betonoberfläche mit einem Glätter verteilen und über die Spitzen abziehen.
- Als Epoxidharzestrichmischung in vorgesehener Schichtdicke mittels Kelle oder Lehre und Abziehlatte auf nasse Epoxidharzhaftbrücke aufbringen und auf gewünschtes Niveau abziehen. Oberfläche von Hand mit Glättkelle oder maschinell mit Flügelglätter verdichten und ggf. für nachfolgende Beschichtungen absanden.

Allgemeine Hinweise

- Die allgemein anerkannten Regeln des Faches und der Technik, sowie die gültigen nationalen Normen sind zu beachten.
- Die Grundierungen müssen mit fallenden Temperaturen aufgebracht werden.
- Verarbeitungszeiten, Begehbarkeit, Verbrauch und ggf. Füllgrad sind temperaturabhängig und beziehen sich auf 20 °C.
- Relative Luftfeuchte während und bis 24 Stunden nach der Verarbeitung < 75 %.
- Untergrund muss bei Reaktionsharzbeschichtungen gegen aufsteigende Feuchtigkeit durch eine Abdichtung geschützt sein.
- Durch Feuchtigkeit (Taupunkt) kann eine Weißverfärbung der Oberfläche auftreten, die für nachfolgende Beschichtungen grundsätzlich entfernt werden muss.
- Die Temperatur des jeweiligen Untergrundes muss mind. 3 °C über der herrschenden Taupunkttemperatur liegen.
- Arbeitsgeräte mit **weber.sys 992 Reiniger** säubern.
- Material ist frostempfindlich.

Besondere Hinweise

- Porige Untergründe und LP-Betone können zu Blasen und Kanülen in der Beschichtung führen.
- Gefüllte Mischungen sind prinzipiell etwas länger verarbeitbar.
- Bei Erstellung eines EP-Estrichs ist eine leichte mechanische Belastbarkeit nach einem Tag, die volle mechanische Belastbarkeit nach drei Tagen und die chemische Belastbarkeit nach sieben Tagen gegeben.

Technische Werte

Verarbeitungszeit:	> 15 Min. – < 60 Min. temperaturabhängig
Verarbeitungstemperatur (Luft):	≥ 10°C bis ≤ 45 °C
Verarbeitungstemperatur (Untergrund):	10 bis 45 °C
Baustoffklasse:	Bf1s1 – EN 13501-1
Begehbarkeit (Aushärtezeit):	nach ca. 8 Stunden
Mechanische Belastung:	nach ca. 2–3 Tagen
Chemische Belastung:	nach ca. 7 Tagen
Mischungsverhältnis:	A:B = 2:1
CE Kennzeichen:	SR-B1,5-AR0,5-IR5



Sehr emissionsarme, wasserfreie 2-komponentige Epoxidharzgrundierung



Anwendungsgebiet

- Untergrundrestfeuchte bis 5 CM-% bei Beton und Zementestrich
- als Dampfbremse unter Spachtelmassen
- für die kraftschlüssige Risseverfüllung

Produkteigenschaften

- **EMICODE EC 1 PLUS**: sehr emissionsarm
- hohe Sperrwirkung gegen Feuchtigkeit
- verfestigt mineralische Untergründe

Produktdetails

- **Lagerung:**
Bei trockener, vor Feuchtigkeit und direkter Sonneneinstrahlung geschützter Lagerung nicht unter 10 °C ist das Material im original verschlossenen Gebinde mindestens 24 Monate lagerfähig.

Verbrauch / Ergiebigkeit

als Grundierung, > 300,0 g/m² bis < 500,0 g/m² je Arbeitsgang:

Verpackungseinheiten

Gebinde	Einheit	VPE / Palette
Kombigebinde im Karton	4 x 1 kg	60 Stück
Kombigebinde	10 kg	30 Stück
Kombigebinde	30 kg	12 Stück

Anwendungsgebiet

Grundierung, Verfestigung von Beton- und Estrichflächen und Absperrung gegen Feuchtigkeit. Als wasserfreie Grundierung auf Holz, Spanplatten und Metall, als Versiegelung im Innenbereich, zum Vergießen von Rissen als Haftbrücke für Estricharbeiten und Verbundestriche. Herstellung von Epoxidharzestrichen (SR) und Egalisierungsspachtelungen durch Zugabe von Füllstoffen. Als Systembestandteil der **weber.floor** Dünneestriche, Spachtelmassen und Belagsklebstoffe im Wohnungs- und Objektbau auch für sensible Innenbereiche. Anwendung im Innen- und Außenbereich.

Produktbeschreibung

weber.floor 4712 Grundierung EP sehr emissionsarm ist ein werkmäßig hergestelltes 2-komponentiges, transparentes Reaktionsharz auf Epoxidharzbasis

Produkteigenschaften

- **EMICODE EC 1 PLUS**: sehr emissionsarm
- **Indoor Air Comfort Gold Zertifikat** von eurofins
- AgBB konform und für Aufenthaltsräume geeignet
- anwendbar auf jungen Betonen
- Untergrundrestfeuchte bis 5 CM-% bei Beton und Zementestrich
- geeignet für beheizte Fußbodenkonstruktionen
- niedrigviskos mit gutem Eindringvermögen
- verfestigt saugfähige mineralische Untergründe
- sehr gute Chemikalienbeständigkeit
- total solid (Prüfverfahren Deutsche Bauchemie)

Qualitätssicherung

weber.floor 4712 Grundierung EP sehr emissionsarm unterliegt einer ständigen Gütekontrolle durch Eigenüberwachung.

Untergründe

Beton, Zementestrich, Calciumsulfatestrich, Magnesiaestrich, Steinholzestrich, Gussasphalt, Fliesen, Spanplatten, andere Untergründe müssen im Einzelfall bewertet werden.



Untergrundvorbereitung

- Der Untergrund muss tragfähig, formbeständig, trocken und frei von Staub und haftungsmindernden Stoffen sein.
- Anwendungstipp beachten: „**Verfahren zur Oberflächenvorbereitung von Fußböden**“
- Oberflächenzugfestigkeit im Wohnungsbau in der Regel > 1,0 N/mm², Industriebau > 1,5 N/mm².

Verarbeitung

Mischen:

- Anwendungstipp beachten: „**Verarbeitung von Reaktionsharzen**“
- Füllgrad für Kratzspachtelung: 1 Masseteil Epoxidharz mit 0,5–1,0 Masseteilen **weber.floor 4935 Füllsand 0,1–0,3 mm** mit einem Verbrauch von ca 2,0 kg/m² und mm Schichtdicke.
- Füllgrad für Estrichmörtel: 1 Masseteil Epoxidharz mit 10 Masseteilen **weber.floor Estrichsieblinie F oder N** als SR C35-F10-AR1-B1,5-IR 4 nach EN 13813 mit einem Verbrauch von ca. 2,1 kg/m² und mm Schichtdicke.

Verarbeitung:

- Als Grundierung ca. 300 bis 500 g/m² aufbringen und mit ca. 3 kg/m² **weber.floor 4936 Abstreusand 0,3–0,8 mm** absanden. Am nächsten Tag überschüssigen Quarzsand abkehren und absaugen.
- Als Dampfbremse gegen kapillar aufsteigende Feuchtigkeit zunächst ca. 500 bis 600 g/m² Harz aufbringen – keine Absandung. Sobald die Fläche begehbar ist (nach max. 36 Std) zweiten Arbeitsgang mit ca. 400 bis 500 g/m² aufbringen und mit ca. 3 kg/m² **weber.floor 4936 Abstreusand 0,3–0,8 mm** absanden. Am nächsten Tag überschüssigen Quarzsand abkehren und absaugen.
- Als Kratzspachtelmischung auf die vorgrundierte Betonoberfläche mit einem Glätter verteilen und über die Spitzen abziehen.
- Als Epoxidharzestrichmischung in vorgesehener Schichtdicke mittels Kelle oder Lehre und Abziehlatte auf nasse Epoxidharzhaftbrücke aufbringen und auf gewünschtes Niveau abziehen. Oberfläche von Hand mit Glättkelle oder maschinell mit Flügelglätter verdichten und ggf. für nachfolgende Beschichtungen absanden.

Allgemeine Hinweise

- Die allgemein anerkannten Regeln des Faches und der Technik, sowie die gültigen nationalen Normen sind zu beachten.
- Die Grundierungen müssen mit fallenden Temperaturen aufgebracht werden.
- Verarbeitungszeiten, Begehbarkeit, Verbrauch und ggf. Füllgrad sind temperaturabhängig und beziehen sich auf 20 °C.
- Relative Luftfeuchte während und bis 24 Stunden nach der Verarbeitung < 75 %.
- Untergrund muss bei Reaktionsharzbeschichtungen gegen aufsteigende Feuchtigkeit durch eine Abdichtung geschützt sein.
- Durch Feuchtigkeit (Taupunkt) kann eine Weißverfärbung der Oberfläche auftreten, die für nachfolgende Beschichtungen grundsätzlich entfernt werden muss.
- Die Temperatur des jeweiligen Untergrundes muss mind. 3 °C über der herrschenden Taupunkttemperatur liegen.
- Arbeitsgeräte mit **weber.sys 992** Reiniger säubern.
- Material ist frostempfindlich.

Besondere Hinweise

- Porige Untergründe und LP-Betone können zu Blasen und Kanülen in der Beschichtung führen.
- Gefüllte Mischungen sind prinzipiell etwas länger verarbeitbar.
- Bei Erstellung eines EP-Estrichs ist eine leichte mechanische Belastbarkeit nach einem Tag, die volle mechanische Belastbarkeit nach drei Tagen und die chemische Belastbarkeit nach sieben Tagen gegeben.
- Bei Abdichtung restfeuchter Heizestriche muss das Funktionsheizen abgeschlossen sein.

Technische Werte

Verarbeitungszeit:	> 15 Min. – < 40 Min., hohe Temperaturen verkürzen die Zeit
Verarbeitungstemperatur (Luft):	≥ 15°C bis ≤ 30 °C
Verarbeitungstemperatur (Untergrund):	15 bis 30 °C
Baustoffklasse:	Efl – EN 13501-1
Begehbarkeit (Aushärtezeit):	nach ca. 14–18 Stunden
Mechanische Belastung:	nach ca. 2–3 Tagen
Chemische Belastung:	nach ca. 7 Tagen
Mischungsverhältnis (Gewichtsteile)	A:B = 73:27
CE Kennzeichen:	SR-B1,5-AR0,5-IR4



Schnell härtende, 2-komponentige Epoxidharzgrundierung



Anwendungsgebiet

- schnelle Systemgrundierung der weber.floor Industriebodenbeschichtungen
- als Dampfbremse unter Spachtelmassen
- für die kraftschlüssige Risseverfüllung

Produkteigenschaften

- härtet bei niedrigen Temperaturen > 8 °C noch aus
- hohe Sperrwirkung gegen Feuchtigkeit
- begeh- und überschichtbar bereits nach 2–3 Stunden bei 20 °C

Produktdetails

- **Lagerung:**
Bei trockener, vor Feuchtigkeit und direkter Sonneneinstrahlung geschützter Lagerung nicht unter 10 °C ist das Material im original verschlossenen Gebinde mindestens 12 Monate lagerfähig.

Verbrauch / Ergiebigkeit

als Grundierung, > 300,0 g/m² bis < 500,0 g/m²
je Arbeitsgang:

Verpackungseinheiten

Gebinde	Einheit	VPE / Palette
Kombigebinde im Karton	4 x 1 kg	60 Karton
Kombigebinde	10 kg	30 DG

Anwendungsgebiet

Schnelle Grundierung, Verfestigung von Beton- und Estrichflächen und Absper- rung gegen Feuchtigkeit. Als wasserfreie Grundierung auf feuchtigkeitsempfind- lichen Untergründen bestens geeignet. Zum Vergießen von Rissen und Arbeits- fugen in Estrichen und Beton. Durch Zugabe von Füllstoffen können Egalisierungs- spachtelungen für die Industrieranwendung hergestellt werden. **weber.floor 4715 Grundierung EP schnell** wird als Systembestandteil der **weber.floor** Industrieboden- beschichtungen eingesetzt. Anwendung im Innen- und Außenbereich.

Produktbeschreibung

weber.floor 4715 Grundierung EP schnell ist ein werkmäßig hergestelltes 2-komponentiges, transparentes Reaktionsharz auf Epoxidharzbasis

Produkteigenschaften

- schnelle Aushärtung
- Untergrundrestfeuchte bis 4 CM-% bei Beton und Zementestrich
- verfestigt saugfähige mineralische Untergründe
- sehr gute Chemikalienbeständigkeit
- begeh- und überschichtbar bereits nach 2–3 Stunden bei 20 °C
- härtet bei niedrigen Temperaturen > 8 °C noch aus
- total solid (Prüfverfahren Deutsche Bauchemie)

Qualitätssicherung

weber.floor 4715 Grundierung EP schnell unterliegt einer ständigen Gütekontrolle durch Eigenüberwachung.

Untergründe

Beton, Zementestrich, Calciumsulfatestrich, Magnesiaestrich, Steinholzestrich, Gussasphalt, Fliesen, Spanplatten, andere Untergründe müssen im Einzelfall bewertet werden.



Untergrundvorbereitung

- Der Untergrund muss tragfähig, formbeständig, trocken und frei von Staub und haftungsmindernden Stoffen sein.
- Anwendungstipp beachten: „**Verfahren zur Oberflächenvorbereitung von Fußböden**“
- Oberflächenzugfestigkeit im Wohnungsbau in der Regel > 1,0 N/mm², Industriebau > 1,5 N/mm².

Verarbeitung

Mischen:

- Anwendungstipp beachten: „**Verarbeitung von Reaktionsharzen**“
- Füllgrad für Kratzspachtelung: 1 Masseteil Epoxidharz mit 0,5–1,0 Masseteilen **weber.floor 4935 Füllsand 0,1–0,3 mm** mit einem Verbrauch von ca. 2,0 kg/m² und mm Schichtdicke.
- Füllgrad für Estrichmörtel: 1 Masseteil Epoxidharz mit 10 Masseteilen **weber.floor Estrichsieblinie F oder N** als SR C35-F10-AR1-B1,5-IR 4 nach EN 13813 mit einem Verbrauch von ca. 2,1 kg/m² und mm Schichtdicke.

Verarbeitung:

- Als Grundierung ca. 300 bis 500 g/m² aufbringen und mit ca. 3 kg/m² **weber.floor 4936 Abstreusand 0,3–0,8 mm** absanden. Am nächsten Tag überschüssigen Quarzsand abkehren und absaugen.
- Als Dampfbremse gegen kapillar aufsteigende Feuchtigkeit zunächst ca. 500 bis 600 g/m² Harz aufbringen – keine Absandung. Sobald die Fläche begehrbar ist (nach max. 36 Std) zweiten Arbeitsgang mit ca. 400 bis 500 g/m² aufbringen und mit ca. 3 kg/m² **weber.floor 4936 Abstreusand 0,3–0,8 mm** absanden. Am nächsten Tag überschüssigen Quarzsand abkehren und absaugen.
- Als Kratzspachtelmischung auf die vorgrundierte Betonoberfläche mit einem Glätter verteilen und über die Spitzen abziehen.
- Als Epoxidharzestrichmischung in vorgesehener Schichtdicke mittels Kelle oder Lehre und Abziehlatte auf nasse Epoxidharzhaftbrücke aufbringen und auf gewünschtes Niveau abziehen. Oberfläche von Hand mit Glättkelle oder maschinell mit Flügelglätter verdichten und ggf. für nachfolgende Beschichtungen absanden.
- Anwendungstipp beachten: „**Kraftschlüssiger Verschluss von Rissen in Estrich- und Betonuntergründen**“

Allgemeine Hinweise

- Die allgemein anerkannten Regeln des Faches und der Technik, sowie die gültigen nationalen Normen sind zu beachten..
- Die Grundierungen müssen mit fallenden Temperaturen aufgebracht werden.
- Verarbeitungszeiten, Begehrbarkeit, Verbrauch und ggf. Füllgrad sind temperaturabhängig und beziehen sich auf 20 °C. Relative Luftfeuchte während und bis 24 Stunden nach der Verarbeitung < 75 %.
- Untergrund muss bei Reaktionsharzbeschichtungen gegen aufsteigende Feuchtigkeit durch eine Abdichtung geschützt sein.
- Durch Feuchtigkeit (Taupunkt) kann eine Weißverfärbung der Oberfläche auftreten, die für nachfolgende Beschichtungen grundsätzlich entfernt werden muss.
- Die Temperatur des jeweiligen Untergrundes muss mind. 3 °C über der herrschenden Taupunkttemperatur liegen.
- Arbeitsgeräte mit **weber.sys 992** Reiniger säubern.
- Material ist frostempfindlich.

Besondere Hinweise

- Porige Untergründe und LP-Betone können zu Blasen und Kanülen in der Beschichtung führen.
- Produkt reagiert sehr schnell. Speziell im Sommer Material kühl lagern und sehr zügig verarbeiten. Absandung sofort vornehmen, da der Sand sonst nicht einbindet.
- Gefüllte Mischungen sind prinzipiell etwas länger verarbeitbar.
- Bei Erstellung eines EP-Estrichs ist eine leichte mechanische Belastung nach einem Tag, die volle mechanische Belastung nach drei Tagen gegeben.

Technische Werte

Verarbeitungszeit:	> 15 Min. – < 30 Min., hohe Temperaturen verkürzen die Zeit
Verarbeitungstemperatur (Luft):	≥ 10°C bis ≤ 30 °C
Verarbeitungstemperatur (Untergrund):	10 bis 30 °C
Baustoffklasse:	Bfl s1 - EN 13501-1
Konsistenz:	flüssig
Begehrbarkeit (Aushärtezeit):	nach ca. 2–3 Stunden
Mechanische Belastung:	nach ca. 10–20 Stunden
Chemische Belastung:	nach ca. 3 Tagen
Mischungsverhältnis (Gewichtsteile):	A:B = 100:40
CE Kennzeichen:	SR-B1,5-AR0,5-IR5



Universelles, wasserverdünbares Grundierkonzentrat für alle mineralischen weber.floor Systeme



Anwendungsgebiet

- universelle, schnelltrocknende Grundierung auf Acrylatbasis für Bodenflächen
- im Wohnungs-, Gewerbe- und Industriebau
- zur Verbesserung des Haftverbundes

Produkteigenschaften

- wasserverdünubar
- universell einsetzbar
- hohe Klebekraft

Produktdetails

- **Farbtöne:**
milchig weiß
- **Lagerung:**
Bei trockener, frostfreier und vor Feuchtigkeit und direkter Sonneneinstrahlung geschützter Lagerung im original verschlossenen Gebinde ist das Material mindestens 12 Monate lagerfähig.

Verbrauch / Ergiebigkeit

verdünnte Mischung > 0,2 l/m² bis < 0,4 l/m²
je Arbeitsgang,
untergrundabhängig:

Verpackungseinheiten

Gebinde	Einheit	VPE / Palette
Flasche	1 l	288 Flaschen
Kanister	5 l	90 Kanister
Kanister	10 l	60 Kanister
Kanister	30 l	16 Kanister

Anwendungsgebiet

Mit **weber.floor 4716 Haftgrundierung** können nahezu alle Neu- und Altuntergründe im Wohnungs-, Gewerbe- und Industriebau grundiert werden.

weber.floor 4716 Haftgrundierung ist universeller Systembestandteil der mineralischen Dünnestriche, Fließspachtel und Ausgleichsmassen, steuert das Saugverhalten des Untergrundes und stellt einen optimalen Haftverbund sicher.

Produktbeschreibung

weber.floor 4716 Haftgrundierung ist eine einkomponentige Acrylharzdispersion.

Produkteigenschaften

- **EMICODE EC 1^{PLUS}**: sehr emissionsarm
- universell einsetzbar
- einkomponentig
- sehr gute Haftvermittlung
- alkalibeständig
- schnelle Trocknung
- hohe Ergiebigkeit
- wasserverdünubar
- Lösemittel frei

Qualitätssicherung

weber.floor 4716 Haftgrundierung unterliegt einer ständigen Gütekontrolle durch Eigenüberwachung.

Untergründe

Beton, Zementestrich, Calciumsulfatestrich, Holzböden, gut abgesandeter Gussasphalt, Fliesen, abgesandete Epoxidharzschichten. Andere Untergründe müssen im Einzelfall bewertet werden.



Untergrundvorbereitung

- Der Untergrund muss tragfähig, formbeständig, trocken und frei von Staub und haftungsmindernden Stoffen sein.
- Anwendungstipp beachten: „**Verfahren zur Oberflächenvorbereitung von Fußböden**“
- Glasierte Fliesen und Holzdielen sind grundsätzlich mit feiner Körnung anzuschleifen.
- Oberflächenzugfestigkeit im Wohnungsbau in der Regel $> 1,0 \text{ N/mm}^2$, Industriebau $> 1,5 \text{ N/mm}^2$.
- Bei aufsteigender Kapillarfeuchte oder Dampfdruck aus dem Untergrund zweifache Epoxidharzgrundierung als dampfbremsschicht mit z.B. **weber.floor 4712 Grundierung EP sehr emissionsarm** und abschließender Quarzsandabstreuung direkt auf den Betonuntergrund aufbringen.

Verarbeitung

Mischen:

- Zur Herstellung der verarbeitungsfertigen Mischung wird das Konzentrat unter Rühren mittels Bohrmaschine und Quirl im vorgegebenen Verhältnis nach Masseteilen mit Leitungswasser verdünnt.
- **Zementestrich/Beton:**
1: 3 bei direkt genutzten Industriebodenausgleichsmassen, 1: 3 bei Spachtel- und Ausgleichmassen die belegt werden
- **Calciumsulfatestriche:**
1: 1 bei zementgebundenen Spachtel- und Ausgleichmassen bis 10 mm; 1: 1 bei calciumsulfatgebundenen Spachtel- und Ausgleichmassen
- **Holzdielenböden, Fliesenböden, Gussasphalt abgesandet:**
1: 1 bei Spachtel- und Ausgleichmassen

Verarbeitung:

- Die verarbeitungsfertige Grundierung ist in mindestens einem Arbeitsgang aufzubringen. Bei stark saugenden Untergründen ist immer ein mehrmaliger Auftrag erforderlich.
- Die verarbeitungsfertige Mischung wird gleichmäßig verteilt und bevorzugt mit einem weichen Besen durch intensives Einbürsten aufgetragen.
- Beim Auftragen ist auf einen gleichmäßig satten Auftrag zu achten. Pfützenbildung ist unbedingt zu vermeiden.
- Nach längeren Arbeitsunterbrechungen ist die Grundierung nochmals aufzurühren.
- Gerätereinigung im frischen Zustand mit Wasser.
- Sobald die milchig weiße Grundierung transparent aufgetrocknet ist, kann die Überarbeitung mit Spachtel- oder Ausgleichmassen erfolgen.



Allgemeine Hinweise

- Die aufgetragene Grundierung ist vor Verschmutzung und Feuchtigkeit zu schützen.
- Angebrochene Verpackungen dicht verschließen und Inhalt rasch aufbrauchen.
- Material ist frostempfindlich.
- Die allgemein anerkannten Regeln des Faches und der Technik, sowie die gültigen nationalen Normen sind zu beachten.

Besondere Hinweise

- Bei stark saugenden Untergründen ist immer ein mehrmaliger Auftrag erforderlich. Dies ist der Fall wenn das aufgetragene Material in kurzer Zeit vollständig vom Untergrund aufgenommen wird.
- Relative Luftfeuchtigkeit während der Trocknung max. 75 %.
- Um eine optimale Abtrocknung zu gewährleisten ist während der Verarbeitung und unmittelbar danach für eine gute Belüftung, d. h. mehrfachen Luftwechsel zu sorgen.
- Der Auftrag mit Walze kann zu Blasenbildung führen, deshalb darf der Auftrag nur mit einem Besen erfolgen.

Technische Werte

Trocknungszeit:	> 2 h
Verarbeitungstemperatur (Luft):	5 °C bis 30 °C
Verarbeitungstemperatur (Untergrund):	10 bis 25 °C
maximale Überarbeitbarkeit:	< 48 h



Lösemittelfreie, einkomponentige, schnelle Polyurethanharz-Grundierung zur Untergrundverfestigung und Absperrung von Feuchtigkeit



Anwendungsgebiet

- Zum Grundieren von Untergründen
- Zur Herstellung von Dampfbremsen
- Zur Verfestigung von Untergründen

Produkteigenschaften

- einfache Verarbeitung, geruchsneutral
- schnelle Trocknung und geringer Verbrauch
- sehr gutes Eindringvermögen

Produktdetails

- **Lagerung:**
Bei trockener, vor Feuchtigkeit und direkter Sonneneinstrahlung geschützter Lagerung nicht unter 10 °C ist das Material im original verschlossenen Gebinde mindestens 12 Monate lagerfähig.

Verbrauch / Ergiebigkeit

als Grundierung:	> 100 bis < 150 g/m ²
als Feuchtesperre:	> 150 bis < 200 g/m ²

Verpackungseinheiten

Gebinde	Einheit	VPE / Palette
Kanne	10 kg	30 Stück

Anwendungsgebiet

Als schnelltrocknende Grundierung für alle gängigen Untergründe vor der Verklebung von Parkett mit **weber.floor Parkettklebstoffen**. Zur Absperrung erhöhter Restfeuchte und zur Verfestigung mineralischer, saugfähiger Untergründe. Mit Absandung (**weber.floor 4936 Abstreusand 0,3–0,8 mm**) als Haftbrücke vor Spachtelungen. Ohne Absandung in Verbindung mit **weber.floor 4705 Kombigrund** zur Aufnahme von **weber.floor 4031 Fließspachtel Plus** bis 5 mm Schichtdicke.

Produktbeschreibung

weber.floor 4718 R Schnellgrundierung-1-K-PU ist eine werksmäßig hergestellte, lösemittelfreie, 1-komponentige Polyurethanharzgrundierung

Produkteigenschaften

- AgBB geprüft und für Aufenthaltsräume geeignet
- Einfache und geruchsneutrale Verarbeitung
- Schnelle Aushärtung bei geringem Verbrauch
- Auf Altuntergründen wie z.B. festen Klebstoffresten
- Sehr gutes Eindringvermögen
- Sehr hohe Haftung
- Gute Sperrwirkung gegen Feuchtigkeit

Qualitätssicherung

weber.floor 4718 R Schnellgrundierung-1-K-PU unterliegt einer ständigen Gütekontrolle durch Eigenüberwachung.

Untergründe

Beton, Zementestrich, Calciumsulfatestrich, Gussasphalt, Spanplatten und andere Holzuntergründe, Spachtel- und Ausgleichsmassen, Stein- oder Keramikböden, Hohlraumböden/Doppelböden, andere Untergründe müssen im Einzelfall bewertet werden.

Untergrundvorbereitung

- Der Untergrund muss fest, tragfähig, trocken und frei von Staub und haftungsmindernden Bestandteilen sein. Auf nicht ausreichend trockenen Untergründen besteht die Gefahr der Blasenbildung. Im Zweifelsfall Probeflächen anlegen.
- Schwachhaftende Klebstoff- und Belagsreste sind zu entfernen, Risse sollten im Vorfeld verschlossen werden.
- Anwendungstipp „**Verfahren zur Oberflächenvorbereitung von Fußböden**“ beachten.
- Die Oberflächenfestigkeit muss mindestens 1,0 N/mm² betragen.
- Estriche müssen bei der Anwendung als Grundierung belegereif sein. Beim Absperrn der Restfeuchte von Zementestrichen dürfen 4,5 CM-% (bei Heizestrichen 3,0 CM-%) nicht überschritten werden.

Verarbeitung

Mischen:

- Material vor der Verarbeitung bei Raumtemperatur > +15 °C lagern. Vor Verarbeitung gut aufschütteln. Bei Anbruchgebänden evtl. gebildete Hautschichten mit anreagiertem Material sorgfältig entfernen und nicht einmischen (ggfs. vorher in sauberen Eimer umfüllen).
- Arbeitsgeräte mit **weber.sys 992 Reiniger** säubern.
- Gehärtetes Material kann nur mechanisch entfernt werden.

Verarbeitung:

- Grundierung portionsweise auf den Untergrund geben und mit Velours- oder Schaumstoffrolle oder einer Gummispachtel gleichmäßig dünn auftragen. Pfützenbildung unbedingt vermeiden. Als Grundierung genügt auf dichten oder schwach saugfähigen Untergründen eine Auftragsschicht.
- Auf stark saugfähigen Untergründen wie z.B. Trockenestrich-elementen oder als Verfestigungsanstrich auf porösen Untergründen sind 2 bis 3 Aufträge bis zur Sättigung des Untergrundes erforderlich.
- Zur Verfestigung und als Dampfbremse zu Sperrung gegen hohe Restfeuchte ist immer ein mindestens zweilagiger vollflächiger Auftrag im Kreuzgang erforderlich. Hierauf kann innerhalb von 48 Stunden mit **weber.floor Parkettklebstoffen** direkt verklebt werden.
- Klimabedingungen prüfen und nach dem Auftragen für guten Luftaustausch sorgen. Die Luftfeuchtigkeit darf nicht über 75 % betragen. Niedrige Temperaturen verzögern, hohe Temperaturen verkürzen die Aushärtung.



Allgemeine Hinweise

- Die allgemein anerkannten Regeln des Faches und der Technik, sowie die gültigen nationalen Normen sind zu beachten.
- Die Grundierungen müssen mit fallenden Temperaturen aufgebracht werden.
- Verarbeitungszeiten, Begehbarkeit, Verbrauch und ggf. Füllgrad sind temperaturabhängig und beziehen sich auf 20 °C.
- Relative Luftfeuchte während und bis 24 Stunden nach der Verarbeitung < 75 %.
- Die Temperatur des jeweiligen Untergrundes muss mind. 3 °C über der herrschenden Taupunkttemperatur liegen.
- Material ist frostempfindlich
- Arbeitsgeräte mit **weber.sys 992 Reiniger** säubern.

Besondere Hinweise

- Angegebene Auftragsmengen unbedingt einhalten, da in dickeren Schichten die Durchhärtung extrem verzögert und die Haftung nachfolgender Schichten beeinträchtigt wird.
- Bei nicht saugfähigen Untergründen verdoppeln sich die Aushärtungszeiten.
- Bei Abdichtung restfeuchter Heizestriche muss das Funktionssystem abgeschlossen sein.

Technische Werte

Verarbeitungstemperatur (Luft):	≥ 15 °C bis ≤ 30 °C
Verarbeitungstemperatur (Untergrund):	15 bis 25 °C
Baustoffklasse:	Efl-sI- EN 13501-1
Konsistenz:	dünnflüssig
Begehbarkeit (Aushärtezeit):	saugfähiger Untergrund: 30–90 Minuten, nicht saugfähiger Untergrund: 2–3 Stunden
Überarbeitbarkeit:	nach Aushärtung, spätestens nach 48 Std. bei 20 °C
CE-Kennzeichnung:	SR-B1,5



Schnell härtendes, 2-komponentiges und polymermodifiziertes Silikatharz zur Rissverfüllung und zum Verkleben von Metallschienen



Anwendungsgebiet

- für die kraftschlüssige Rissverfüllung
- zum Verkleben von Metallschienen
- zum Unterspritzen loser Parkettdielen

Produkteigenschaften

- nur durch Schütteln zu mischen
- in Teilmengen anmischbar
- geruchsneutral

Produktdetails

- **Lagerung:**
Bei trockener, vor Feuchtigkeit und direkter Sonneneinstrahlung geschützter Lagerung nicht unter 10 °C ist das Material im original verschlossenen Gebinde mindestens 12 Monate lagerfähig.

Verbrauch / Ergiebigkeit

für Klebearbeiten: ca. 200 bis 300 g/m²

Verpackungseinheiten

Gebinde	Einheit	VPE / Palette
Doppelgebinde mit je 0,3l	5 DG/Karton	39 Kartons
inkl. 2 Beutel mit je 20 Wellenverbinder je Karton		

Anwendungsgebiet

Zum kraftschlüssigen Verbinden von Trennrissen im Estrich, Verkleben von Anschluss-Schienen und Metallprofilen, Kunst- und Naturstein sowie für die nachträgliche Unterspritzung loser Parkettdielen. Auf saugfähigen und nicht saugenden Untergründen im Innenbereich einsetzbar. Verarbeitung im System mit **weber.floor Wellenverbindern**.

Produktbeschreibung

weber.floor Blitzharz easy ist ein werksmäßig hergestelltes, 2-komponentiges Silikatharz

Produkteigenschaften

- **EMICODE EC 1 PLUS**: sehr emissionsarm
- geruchsneutral
- einfache, schnelle Verarbeitung
- nur durch Schütteln zu mischen
- in Teilmengen anmischbar
- spachtelfähige Konsistenz nach ca. 5 Minuten
- hat eine gute chemische Beständigkeit
- zähelastisch
- für Fußbodenheizung geeignet
- stuhlrollengeeignet unter Belägen

Qualitätssicherung

weber.floor Blitzharz easy unterliegt einer ständigen Gütekontrolle durch Eigenüberwachung.



Untergrundvorbereitung

Der Untergrund muss tragfähig, formbeständig, trocken und frei von Staub und haftungsmindernden Stoffen sein.

Verarbeitung

Mischen:

- Komponente B in die Flasche mit der Komponente A gießen. Nach Verschließen der Flasche ca. 15 Sekunden kräftig schütteln bis ein einheitlicher Farbton entsteht und sich keine Schlieren mehr zeigen. Gebinde nach Entnahme des Materials nicht auskratzen.

Rissverschluss:

- Risse zunächst aufweiten und quer zum Riss im Abstand von ca. 20 bis 25 cm einschneiden. Schnitttiefe ca. halbe Estrichdicke, mindestens jedoch 1/3 der Estrichdicke. Wellenverbinder quer zum Riss einlegen.
- Das angemischte Harz wird in die aufgeweiteten Risse oder Fugen gegossen und glatt abgezogen. Sofort im Anschluss, noch vor der Aushärtung, ist die Oberfläche mit **weber.floor 4936 Abstreusand 0,3–0,8 mm** abzuquarzen um die Haftung nachfolgender Spachtelmassen und Klebstoffe sicherzustellen.

Kleben:

- Für die Verklebung von zum Beispiel Metallschienen ist zumeist eine pastöse Konsistenz erforderlich. Dazu einfach das Material nach dem Anmischen kurze Zeit stehen lassen, bis innerhalb weniger Minuten die für die Verklebung optimale Konsistenz erreicht ist. Die geklebten Materialien müssen während der Abbindung mit geeigneten Hilfsmitteln fixiert werden.



Allgemeine Hinweise

- Material ist frostempfindlich.
- Die allgemein anerkannten Regeln des Faches und der Technik, sowie die gültigen nationalen Normen sind zu beachten.

Besondere Hinweise

- Vorhandene Bewegungsfugen keinesfalls verschließen.



Technische Werte

Aushärtezeit:	ca. 20 Min.
Verarbeitungszeit:	ca. 10 Min.
Verarbeitungstemperatur (Luft):	> 10 °C bis < 30 °C
Verarbeitungstemperatur (Untergrund):	10 bis 25 °C
Baustoffklasse:	Efl - EN 13501-1
Konsistenz:	flüssig
Leichte Belastung:	nach ca. 30 Min.
Volle Belastung:	nach ca. 24 h
Mischungsverhältnis:	1 : 1 (Raumteile)



we
care

Ausgleichsmassen und Dünnestriche

Die Weber-Bodenausgleichsmassen sind selbstverlaufend und hoch fließfähig. Neben hervorragenden Verarbeitungseigenschaften punkten sie durch ihren universellen Einsatz auf verschiedenen, auch kritischen Untergründen. Gleich, ob dick- oder dünn-schichtig, im Neubau oder in der Renovierung – mit den hochwertigen Ausgleichsmassen von Weber sind Sie immer gut beraten.

weber.floor 4150

weber.floor 4160

weber.floor 4190

weber.floor 4310

weber.floor 4320

weber.floor 4365





Selbstverlaufende, zementgebundene Bodenausgleichsmasse für Schichtdicken 1–30 mm



Anwendungsgebiet

- ideal für große Flächen
- im Wohnungs-, Objekt- und Gewerbebau
- in Schichtdicken von 1–30 mm einsetzbar

Produkteigenschaften

- sehr gut maschinell verarbeitbar
- besonders wirtschaftlich
- selbstverlaufend

Produktdetails

- **Wasserbedarf:**
max. 5 l/25 kg
- **Lagerung:**
Bei trockener, vor Feuchtigkeit geschützter Lagerung im originalverschlossenen Gebinde ist das Material mindestens 6 Monate lagerfähig.

Verbrauch / Ergiebigkeit

pro mm Schichtdicke: ca. 1,7 kg/m²

Verpackungseinheiten

Gebinde	Einheit	VPE / Palette
Foliensack	25 kg	42 Säcke
Papiersack	25 kg	42 Säcke
Silo		
PumpTruck		

Anwendungsgebiet

weber.floor 4150 Boden-Nivellierausgleich wird im Verbund auf unterschiedlichen Untergründen manuell oder maschinell eingebaut und bildet einen früh belegbaren, tragfähigen Untergrund für alle gängigen Bodenbeläge. Ideal für große Flächenspachtelungen. Anwendung im Innenbereich.

Produktbeschreibung

weber.floor 4150 Boden-Nivellierausgleich ist eine werkmäßig hergestellte, zementgebundene, polymermodifizierte Bodenausgleichsmasse

Produkteigenschaften

- **EMICODE EC 1^{PLUS}**: sehr emissionsarm
- selbstverlaufend
- sehr gut maschinell verarbeitbar
- sehr schnell und wirtschaftlich verarbeitbar mit **weber.floor PumpTruck**
- früh begehbar
- auf beheizten Fußbodenkonstruktionen einsetzbar
- Stuhlrolleneignung ab 1 mm Schichtdicke für Stuhlrollen nach DIN EN 12 529
- für schubfeste Parkettverklebung ab 2 mm Schichtdicke
- spannungsarm
- selbstentlüftend – keine Stachelwalze erforderlich

Qualitätssicherung

weber.floor 4150 Boden-Nivellierausgleich unterliegt einer ständigen Gütekontrolle durch Eigenüberwachung nach DIN EN 13813.

Untergründe

Beton, Zementestrich, Calciumsulfatestrich, Magnesiaestrich, Fliesen, Steinholzestrich, auf Gussasphaltestrich maximal 10 mm Spachteldicke



Untergrundvorbereitung

- Der Untergrund muss tragfähig, formbeständig, trocken und frei von Staub und haftungsmindernden Stoffen sein und eine Oberflächenzugfestigkeit von $\geq 1,0 \text{ N/mm}^2$ aufweisen.
- Anwendungstipp beachten: „**Verfahren zur Oberflächenvorbereitung von Fußböden**“
- Größere Unebenheiten ($> 10 \text{ mm}$) mit z.B. **weber.floor 4045 Bodenausgleich standfest** egalisieren.
- Untergrundbezogene Grundierung nach Weber Systemempfehlung mit **weber.floor 4716 Haftgrundierung**, **weber.floor 4705 Kombigrund** oder mit Epoxidharz **weber.floor 4712 Grundierung EP sehr emissionsarm** mit Quarzsandabstreung. Technische Merkblätter dazu beachten.
- Bei aufsteigender Kapillarfeuchte oder Dampfdruck aus dem Untergrund zweifache Epoxidharzgrundierung als dampfbremsende Schicht mit z.B. **weber.floor 4712 Grundierung EP sehr emissionsarm** und abschließender Quarzsandabstreung direkt auf den Betonuntergrund aufbringen.

Verarbeitung

Mischen:

- Maschinell mit einer von Weber zugelassenen Mischpumpe arbeiten. Konsistenz regelmäßig mit Fließringtest überwachen.
- Zur Sicherstellung optimaler Verarbeitungseigenschaften muss die Gesamtlänge der eingesetzten Pumpschläuche mindestens 40 m betragen.
- Bei manueller Verarbeitung 1 bis 2 Minuten mit einem geeigneten Rührwerkzeug aufmischen. Nach einer Reifezeit von ca. 1 Minute erneut kurz durchmischen.
- Das Material wird mit der angegebenen Menge Wasser gemischt.
- Ein zu hoher Wassergehalt reduziert die Festigkeit, erhöht die Rissgefahr und das Schwinden.

Mischwerkzeuge:

- Rührwerkzeug mit Rührquirl für Spachtelmassen
- m-tec Duomix 2000, m-tec SMP (Silo-Mischpumpe)
- Gerätereinigung im frischen Zustand mit Wasser.

Verarbeitung:

- Wird das Material gepumpt, sollte die maximale Breite der Arbeitsfläche nicht mehr als 6 bis 8 Meter betragen.
- Bei Breitenüberschreitung **weber.floor 4965 Abstellstreifen** setzen.
- Oberfläche mit einer Zahnrakel oder Glättkelle glätten.



Nachbehandlung:

- Frisch eingebaute Flächen vor Zugluft, direkter Sonnen- und Wärmeeinwirkung schützen.
- Belüftung nach Erreichen der Begehbarkeit ist notwendig. Zugluft vermeiden.
- Die Baustellentemperatur muss während der Verarbeitung und innerhalb der ersten Woche Verarbeitung mindestens 10°C , besser 15°C betragen.
- In den ersten 2 Tagen keine Luftentfeuchter einsetzen.

Belegreife:

- Pro cm Schichtdicke nach ca. 1 Woche bei 20°C und 65 % relativer Luftfeuchte.
- Bei dünnschichtigen Spachtelungen bis 3 mm ist die Belegreife nach 24 Stunden erreicht; außer für Parkett und Laminat, dort kann nach 48 Stunden belegt werden.

Allgemeine Hinweise

- Vor Verarbeitung erforderlichen Ausgleichsbedarf schätzen.
- Bei Anwendung auf schwimmenden Konstruktionen und Heizestrichen alle aufgehenden Bauteile mit Randdämmstreifen 8 mm von der Bodenkonstruktion trennen.
- Das Produkt ist mit einem Oberbelag zu belegen.
- Keine Fremdstoffe beimischen.
- Im Zweifelsfall bezüglich Verarbeitung, Untergrund oder konstruktiver Besonderheiten bitte Beratung anfordern.
- Die allgemein anerkannten Regeln des Faches und der Technik, sowie die gültigen nationalen Normen sind zu beachten.

Besondere Hinweise

- 1 mm Schichtdicke ist nur bei Handeinbau möglich.

Technische Werte

Wasserbedarf:	ca. 18 % bis ca. 20 %
Druckfestigkeit nach 28 Tagen:	$> 25 \text{ N/mm}^2$
Biegezugfestigkeit nach 28 Tagen:	$> 5 \text{ N/mm}^2$
Verarbeitungszeit:	$> 15 \text{ Min.} - < 20 \text{ Min.}$ bei 20°C und 65 % relativer Luftfeuchtigkeit
Verarbeitungstemperatur (Luft):	$\geq 10^\circ \text{C}$ bis $\leq 30^\circ \text{C}$
Verarbeitungstemperatur (Untergrund):	10°C bis 25°C
Baustoffklasse:	A 2 fl sl - EN 13501-1
Schichtdicke:	1 bis 30 mm
Konsistenz:	240–260 mm (Ring: 68/H 35 mm)
Begehbarkeit:	$\geq 2 \text{ h} \leq 4 \text{ h}$
Leichte Belastung:	nach ca. 24 h
CE Kennzeichen:	CT-C25-F5



Schnell belegbare, selbstverlaufende, zementgebundene Bodenausgleichsmasse 1–30 mm



Anwendungsgebiet

- ideal für große Flächen
- selbstverlaufende Bodenausgleichsmasse
- in Schichtdicken von 1–30 mm einsetzbar

Produkteigenschaften

- sehr gut maschinell verarbeitbar
- für schubfeste Parkettverklebung ab 2 mm Schichtdicke
- auch für dünnschichtige Fußbodenheizungen im Verbund

Produktdetails

- **Wasserbedarf:**
max. 5 l/25 kg
- **Lagerung:**
Bei trockener, vor Feuchtigkeit geschützter Lagerung im original verschlossenen Gebinde ist das Material mindestens 6 Monate lagerfähig.

Verbrauch / Ergiebigkeit

pro mm Schichtdicke: ca. 1,7 kg/m²

Verpackungseinheiten

Gebinde	Einheit	VPE / Palette
Foliensack	25 kg	42 Säcke
Papiersack	25 kg	42 Säcke
Silo		
PumpTruck		

Anwendungsgebiet

weber.floor 4160 Boden-Nivellierausgleich schnell wird im Verbund auf unterschiedlichen Untergründen manuell oder maschinell eingebaut und bildet einen früh belegbaren, tragfähigen Untergrund für alle gängigen Bodenbeläge. Ideal für große Flächenspachtelungen. Anwendung im Innenbereich.

Produktbeschreibung

weber.floor 4160 Boden-Nivellierausgleich schnell ist eine werksmäßig hergestellte, zementgebundene, polymermodifizierte, selbsttrocknende Bodenausgleichsmasse

Produkteigenschaften

- **EMICODE EC 1 PLUS:** sehr emissionsarm
- selbstverlaufend
- sehr gut maschinell verarbeitbar
- sehr schnell und wirtschaftlich verarbeitbar mit **weber.floor PumpTruck**
- früh begehbar und schnell belegbar
- für dünnschichtige Fußbodenheizungskonstruktionen im Verbund geeignet
- Stuhlrolleneignung ab 1 mm Schichtdicke für Stuhlrollen nach DIN EN 12 529
- für schubfeste Parkettverklebung ab 2 mm Schichtdicke
- hohe Oberflächenfestigkeit
- selbstentlüftend – keine Stachelwalze erforderlich

Qualitätssicherung

weber.floor 4160 Boden-Nivellierausgleich schnell unterliegt einer ständigen Gütekontrolle durch Eigenüberwachung nach DIN EN 13813.

Untergründe

Beton, Zementestrich, Calciumsulfatestrich, Magnesiaestrich, Steinholzestrich, Gussasphaltestrich maximal 10 mm Spachteldicke, dünnschichtige Fußbodenheizung im Verbund (gem. Aufbauempfehlung).



Untergrundvorbereitung

- Der Untergrund muss tragfähig, formbeständig, trocken und frei von Staub und haftungsmindernden Stoffen sein und eine Oberflächenzugfestigkeit von $\geq 1,0 \text{ N/mm}^2$ aufweisen.
- Anwendungstipp beachten: „**Verfahren zur Oberflächenvorbereitung von Fußböden**“
- Größere Unebenheiten (> 10 mm) mit z.B. **weber.floor 4045 Bodenausgleich standfest** egalisieren.
- Untergrundbezogene Grundierung nach Weber Systemempfehlung mit **weber.floor 4716 Haftgrundierung**, **weber.floor 4705 Kombigrund** oder mit Epoxidharz **weber.floor 4712 Grundierung EP sehr emissionsarm** mit Quarzsandabstreung. Technische Merkblätter dazu beachten.
- Bei aufsteigender Kapillarfeuchte oder Dampfdruck aus dem Untergrund zweifache Epoxidharzgrundierung als dampfbremsende Schicht mit z.B. **weber.floor 4712 Grundierung EP sehr emissionsarm** und abschließender Quarzsandabstreung direkt auf den Betonuntergrund aufbringen.

Verarbeitung

Mischen:

- Maschinell mit einer von Weber zugelassenen Mischpumpe arbeiten. Konsistenz regelmäßig mit Fließringtest überwachen.
- Zur Sicherstellung optimaler Verarbeitungseigenschaften muss die Gesamtlänge der eingesetzten Pumpschläuche mindestens 40 m betragen.
- Bei manueller Verarbeitung 1 bis 2 Minuten mit einem geeigneten Rührwerkzeug aufmischen. Nach einer Reifezeit von ca. 1 Minute erneut kurz durchmischen.
- Das Material wird mit ca. 4,5–5,0 Liter Wasser je 25-kg-Sack gemischt.
- Ein zu hoher Wassergehalt reduziert die Festigkeit, erhöht die Rissgefahr und das Schwinden.

Mischwerkzeuge:

- Rührwerkzeug mit Rührquirl für Spachtelmassen
- m-tec Duomix 2000, m-tec SMP (Silo-Mischpumpe)
- Gerätereinigung im frischen Zustand mit Wasser.

Verarbeitung:

- Wird das Material gepumpt, sollte die maximale Breite der Arbeitsfläche nicht mehr als 6 bis 8 Meter betragen.
- Bei Breitenüberschreitung **weber.floor 4965 Abstellstreifen** setzen.
- Oberfläche mit einer Zahnrakel oder Glättkelle glätten.

Nachbehandlung:

- Frisch eingebaute Flächen vor Zugluft, direkter Sonnen- und Wärmeeinwirkung schützen.
- Belüftung nach Erreichen der Begehbarkeit ist notwendig. Zugluft vermeiden.
- Die Baustellentemperatur muss während der Verarbeitung und innerhalb der ersten Woche nach Verarbeitung mindestens 10 °C, besser 15 °C betragen.
- In den ersten 2 Tagen keine Luftentfeuchter einsetzen.
- Besonders bei hohen Schichtdicken ist sofort nach Erreichen der Belegreife der Oberbelag aufzubringen. Wenn dies nicht sichergestellt werden kann, ist das Produkt mit geeigneten Maßnahmen vor Über Trocknung zu schützen.

Belegreife:

- bis 3 mm nach 24 Stunden mit allen Belägen
- 1 Tag bei Fliesen
- 3 Tage bei Textil-, PVC-, Gummi- oder Linoleumbelägen
- 7 Tage bei Parkett und Laminat

Allgemeine Hinweise

- Vor Verarbeitung erforderlichen Ausgleichsbedarf schätzen.
- Bei Anwendung auf schwimmenden Konstruktionen und Heizestrichen alle aufgehenden Bauteile mit Randdämmstreifen 8 mm von der Bodenkonstruktion trennen.
- Das Produkt ist mit einem Oberbelag zu belegen.
- Keine Fremdstoffe beimischen.
- Im Zweifelsfall bezüglich Verarbeitung, Untergrund oder konstruktiver Besonderheiten bitte Beratung anfordern.
- Die allgemein anerkannten Regeln des Faches und der Technik, sowie die gültigen nationalen Normen sind zu beachten.

Besondere Hinweise

- 1 mm Schichtdicke ist nur bei Handeinbau möglich.
- Bei Verwendung als Heizestrich Information zu Sonderlösung beachten.
- Bei Verklebung von Massivholzdielen, großformatigem Stabparkett (> 30 cm) oder Massivparkett mit erheblichem Maßänderungsrisiko muss in jedem Fall eine Zwischengrundierung mit **weber.floor 4718 R Schnellgrundierung-1-K-PU** erfolgen. Die Verklebung von Massivholzdielen erfolgt dann mit **weber.floor 4836 1-K STP Parkettklebstoff schubfest**.

Technische Werte

Wasserbedarf:	ca. 18 % bis ca. 20 %
Druckfestigkeit nach 28 Tagen:	> 35 N/mm ²
Biegezugfestigkeit nach 28 Tagen:	> 7 N/mm ²
Verarbeitungszeit:	> 15 Min. – < 20 Min. bei 20 °C und 65 % relativer Luftfeuchtigkeit
Verarbeitungstemperatur (Luft):	$\geq 10 \text{ °C}$ bis $\leq 30 \text{ °C}$
Verarbeitungstemperatur (Untergrund):	10 °C bis 25 °C
Baustoffklasse:	A 1 fl - EN 13501-1
Schichtdicke:	1 bis 30 mm
Konsistenz:	240–260 mm (Ring: 68/H 35 mm)
Begehbarkeit:	$\geq 2 \text{ h}$ $\leq 4 \text{ h}$
Leichte Belastung:	nach ca. 24 h
CE Kennzeichen:	CT-C35-F7





Selbstverlaufende calciumsulfatgebundene Ausgleichsmasse 10–30 mm



Anwendungsgebiet

- als Dünnestrich, besonders geeignet für dünnschichtige Fußbodenheizungen in der Renovierung
- sehr gutes Fließverhalten
- in Schichtdicken von 10–30 mm einsetzbar

Produkteigenschaften

- sehr gut auf Calciumsulfat und Gussasphalt geeignet
- auch für dünnschichtige Fußbodenheizungen im Verbund
- schon nach 6 Stunden aufheizbar

Produktdetails

- **Wasserbedarf:**
max. 4,75 l/25 kg
- **Lagerung:**
Bei trockener, vor Feuchtigkeit geschützter Lagerung im original verschlossenen Gebinde ist das Material mindestens 6 Monate lagerfähig.

Verbrauch / Ergiebigkeit

pro mm Schichtdicke: ca. 1,8 kg/m²

Verpackungseinheiten

Gebinde	Einheit	VPE / Palette
Foliensack	25 kg	42 Säcke
Papiersack	25 kg	42 Säcke
Silo		

Anwendungsgebiet

In der Renovierung von Wohn- und Gewerbebauten, als Ausgleich für unterschiedliche Untergründe und zum Vergießen von dünnschichtigen Warmwasser-Fußbodenheizungssystemen im Verbund mit Überdeckung ab 10 mm. **weber.floor 4190 Alpha-Dünnestrich** bildet einen tragfähigen Untergrund für alle gängigen Bodenbeläge. Auch für häusliche Bäder und Keller mit entsprechender Abdichtung, jedoch nicht für Nassräume. Anwendung im Innenbereich.

Produktbeschreibung

weber.floor 4190 Alpha-Dünnestrich ist eine werksmäßig hergestellte, calciumsulfatgebundene, polymermodifizierte Ausgleichsmasse

Produkteigenschaften

- **EMICODE EC 1 PLUS**, sehr emissionsarm
- selbstverlaufend
- sehr gut maschinell verarbeitbar
- für dünnschichtige Fußbodenheizungskonstruktionen geeignet
- Stuhlrolleneignung für Stuhlrollen nach DIN EN 12 529
- schwind- und spannungsarm
- sehr gut auf Calciumsulfat- und Gussasphaltestrichen geeignet
- schon nach 6 Stunden aufheizbar
- selbstentlüftend

Qualitätssicherung

weber.floor 4190 Alpha-Dünnestrich unterliegt einer ständigen Gütekontrolle durch Eigenüberwachung nach DIN EN 13813.

Untergründe

Beton, Zementestrich, Calciumsulfatestrich, Magnesiaestrich, Steinholzestrich, Gussasphalt, dünnschichtige Fußbodenheizung im Verbund und auf trittfester Dämmschicht.



Untergrundvorbereitung

- Der Untergrund muss tragfähig, formbeständig, trocken und frei von Staub und haftungsmindernden Stoffen sein und eine Oberflächenzugfestigkeit von $\geq 1,0 \text{ N/mm}^2$ aufweisen.
- Anwendungstipp beachten: „**Verfahren zur Oberflächenvorbereitung von Fußböden**“
- Größere Unebenheiten ($> 10 \text{ mm}$) mit z.B. **weber.floor 4045 Bodenausgleich standfest** egalisieren.
- Untergrundbezogene Grundierung nach Weber Systemempfehlung mit **weber.floor 4716 Haftgrundierung** oder mit Epoxidharz **weber.floor 4712 Grundierung EP sehr emissionsarm** mit Quarzsandabstreuung. Technische Merkblätter dazu beachten.
- Bei aufsteigender Kapillarfeuchte oder Dampfdruck aus dem Untergrund zweifache Epoxidharzgrundierung als dampfbremsende Schicht mit z.B. **weber.floor 4712 Grundierung EP sehr emissionsarm** und abschließender Quarzsandabstreuung direkt auf den Betonuntergrund aufbringen.

Verarbeitung

Mischen:

- Maschinell mit einer von Weber zugelassenen Mischpumpe arbeiten. Konsistenz regelmäßig mit Fließringtest überwachen.
- Zur Sicherstellung optimaler Verarbeitungseigenschaften muss die Gesamtlänge der eingesetzten Pumpschläuche mindestens 40 m betragen.
- Bei manueller Verarbeitung 1 bis 2 Minuten mit einem geeigneten Rührwerkzeug aufmischen.
- Das Material wird mit ca. 4,0–4,75 Liter Wasser je 25-kg-Sack gemischt.
- Ein zu hoher Wassergehalt reduziert die Festigkeit, erhöht die Rissgefahr und das Schwinden.

Mischwerkzeuge:

- Rührwerkzeug mit Rührquirl für Spachtelmassen
- m-tec Duomix 2000, m-tec SMP (Silo-Mischpumpe)
- Gerätereinigung im frischen Zustand mit Wasser.

Verarbeitung:

- Wird das Material gepumpt, sollte die maximale Breite der Arbeitsfläche nicht mehr als 6 bis 8 Meter betragen.
- Bei Breitenüberschreitung **weber.floor 4965 Abstellstreifen** setzen.
- Oberfläche mit einer Zahnrakel oder Glättkelle glätten.
- Bei höheren Schichtdicken wird das Durchschlagen mit der Schwabbelstange empfohlen.
- Bei Fußbodenheizungselementen im Verbund Mindestelementüberdeckung von 10 mm einhalten, vor dem Glätten der Oberfläche ausreichende Nachlaufzeit abwarten.

Nachbehandlung:

- Frisch eingebaute Flächen vor Zugluft, direkter Sonnen- und Wärmeeinwirkung schützen.
- Belüftung nach Erreichen der Begehbarkeit ist notwendig. Zugluft vermeiden.
- Die Baustellentemperatur muss während der Verarbeitung und innerhalb der ersten Woche Verarbeitung mindestens $10 \text{ }^\circ\text{C}$, besser $15 \text{ }^\circ\text{C}$ betragen.
- Nach ca. 6 Stunden kann mit dem Aufheizen gemäß **weber.floor** Aufheizprotokoll begonnen werden.

Belegreife:

- Bei 0,5 % CM-Feuchte. Diese wird in Abhängigkeit der Schichtdicke und den Umgebungsbedingungen nach ca. 1 bis 5 Wochen erreicht (bei 1 cm Schichtdicke ca. nach 1 Woche/für jeden weiteren cm zusätzlich 2 Wochen Trocknungszeit abwarten).
- Beheizte Fußbodenkonstruktionen sind i.d.R. nach dem Funktionsheizen gemäß Aufheizprotokoll belegreif.
- Zur Feststellung der Belegreife immer CM-Messung durchführen.

Allgemeine Hinweise

- Vor Verarbeitung erforderlichen Ausgleichsbedarf schätzen.
- Bei Anwendung auf schwimmenden Konstruktionen und Heizestrichen alle aufgehenden Bauteile mit Randdämmstreifen 8 mm von der Bodenkonstruktion trennen.
- Für Fugenanordnung Raumgeometrie und Heizkreise beachten, ggf. Scheinfugen anordnen, vorhandene Bewegungsfugen übernehmen.
- Das Produkt ist mit einem Oberbelag zu belegen. Die Gesamtfläche sollte nicht mehr als 60 m^2 betragen (Seitenverhältnis 2:1 auf FBH mit trittfester Dämmschicht).
- Keine Fremdstoffe beimischen.
- Im Zweifelsfall bezüglich Verarbeitung, Untergrund oder konstruktiver Besonderheiten bitte Beratung anfordern.
- Die allgemein anerkannten Regeln des Faches und der Technik, sowie die gültigen nationalen Normen sind zu beachten.

Besondere Hinweise

- Für den Ausgleich höherer Schichtdicken empfiehlt sich der Einbau bei einem maximalen Fließmaß von 230 mm (4,0 bis 4,25 Liter Wasser je 25-kg-Sack). Zum Vergießen von dünn-schichtigen Fußbodenheizungselementen im Verbund sollte das Fließmaß nicht unter 240 mm (4,5 bis 4,75 Liter Wasser je 25-kg-Sack) eingestellt werden.
- Bei Verwendung als Heizestrich Informationen zu Sonderlösung beachten.
- Mindestüberdeckung Heizelement 10 mm.

Technische Werte

Wasserbedarf:	ca. 16 % bis ca. 19 %
Druckfestigkeit nach 28 Tagen:	$> 30 \text{ N/mm}^2$
Biegezugfestigkeit nach 28 Tagen:	$> 6 \text{ N/mm}^2$
Verarbeitungszeit:	$> 20 \text{ Min.} - < 25 \text{ Min.}$ bei $20 \text{ }^\circ\text{C}$ und 65 % relativer Luftfeuchtigkeit
Verarbeitungstemperatur (Luft):	$\geq 10 \text{ }^\circ\text{C}$ bis $\leq 30 \text{ }^\circ\text{C}$
Verarbeitungstemperatur (Untergrund):	$10 \text{ }^\circ\text{C}$ bis $25 \text{ }^\circ\text{C}$
Baustoffklasse:	A1 fl - EN 13813
Schichtdicke:	10 bis 30 mm
Konsistenz:	210–250 mm (Ring: 68/H 35 mm)
Begehbarkeit:	nach ca. 8 h
Leichte Belastung:	nach ca. 24 h
CE Kennzeichen:	CA-C30-F6



Faserverstärkte zementgebundene Bodenausgleichsmasse 2–50 mm



Anwendungsgebiet

- universell auf jedem Untergrund
- für die wirtschaftliche Renovierung
- in Schichtdicken von 2–50 mm einsetzbar

Produkteigenschaften

- ab 20 mm auf Trennlage
- ab 25 mm auf Dämmschicht
- universell einsetzbar

Produktdetails

- **Wasserbedarf:**
4,5–5,0 l/25 kg
- **Lagerung:**
Bei trockener, vor Feuchtigkeit geschützter Lagerung im originalverschlossenen Gebinde ist das Material mindestens 6 Monate lagerfähig.

Verbrauch / Ergiebigkeit

pro mm Schichtdicke: ca. 1,7 kg/m²

Verpackungseinheiten

Gebinde	Einheit	VPE / Palette
Foliensack	25 kg	42 Säcke
Papiersack	25 kg	42 Säcke
PumpTruck		

Anwendungsgebiet

weber.floor 4310 Renovations- und Holzbodenausgleich kann sowohl im Verbund auf unterschiedlichen Untergründen als auch als schwimmende Konstruktion und als Heizestrich, manuell oder maschinell eingebaut werden und bildet einen tragfähigen Untergrund für alle gängigen Bodenbeläge. Ideal für die Sanierung und Renovierung geeignet. Anwendung im Innenbereich.

Produktbeschreibung

weber.floor 4310 Renovations- und Holzbodenausgleich ist eine werksmäßig hergestellte, zementgebundene, polymermodifizierte und faserverstärkte Ausgleichsmasse.

Produkteigenschaften

- **EMICODE EC 1^{PLUS}**: sehr emissionsarm
- hoch fließfähig und sehr guter Verlauf
- sehr gut maschinell verarbeitbar
- sehr schnell und wirtschaftlich verarbeitbar mit **weber.floor PumpTruck**
- auf beheizten Fußbodenkonstruktionen einsetzbar
- Stuhlrolleneignung ab 2 mm Schichtdicke für Stuhlrollen nach DIN EN 12 529
- spannungsarm
- faserverstärkt
- selbstentlüftend

Qualitätssicherung

weber.floor 4310 Renovations- und Holzbodenausgleich unterliegt einer ständigen Gütekontrolle durch Eigenüberwachung nach DIN EN 13813.

Untergründe

Beton, Zementestrich, Calciumsulfatestrich, Magnesiaestrich, Steinholzestrich, ab 10 mm auf Holzböden und Fliesen. Als schwimmende Konstruktion auf Trennlage ab 20 mm und auf Dämmung ab 25 mm.



Untergrundvorbereitung

- Der Untergrund muss tragfähig, formbeständig, trocken und frei von Staub und haftungsmindernden Stoffen sein und eine Oberflächenzugfestigkeit von $\geq 1,0 \text{ N/mm}^2$ aufweisen.
- Anwendungstipp beachten: „**Verfahren zur Oberflächenvorbereitung von Fußböden**“
- Vor Einbau auf Holzdielen lose Dielen befestigen und alle Öffnungen und Löcher verschließen.
- Auf inhomogenen Untergründen, Dielenböden und bei Trennlagen- und Dämmlagenkonstruktionen **weber.floor 4945 Systemgewebe** einbauen.
- Untergrundbezogene Grundierung nach Weber Systemempfehlung mit **weber.floor 4716 Haftgrundierung** oder mit Epoxidharz **weber.floor 4712 Grundierung EP sehr emissionsarm** mit Quarzsandabstreuung. Technische Merkblätter dazu beachten.
- Bei aufsteigender Kapillarfeuchte oder Dampfdruck aus dem Untergrund zweifache Epoxidharzgrundierung als dampfbremsende Schicht mit z.B. **weber.floor 4712 Grundierung EP sehr emissionsarm** und abschließender Quarzsandabstreuung direkt auf den Betonuntergrund aufbringen.

Verarbeitung

Mischen:

- Maschinell mit einer von Weber zugelassenen Mischpumpe arbeiten. Konsistenz regelmäßig mit Fließringtest überwachen.
- Zur Sicherstellung optimaler Verarbeitungseigenschaften muss die Gesamtlänge der eingesetzten Pumpschläuche mindestens 40 m betragen. Die Schläuche können mit einer Schlämme aus Kalksteinmehl vorgeschmiert werden, die in einem Gefäß aufzufangen ist und nicht eingebaut werden darf. Alternativ kann eine Weber Feinspachtelmasse z.B. **weber.floor 4031, 4150** oder **4610** verwendet werden.
- Bei manueller Verarbeitung 1 bis 2 Minuten mit einem geeigneten Rührwerkzeug aufmischen. Nach einer Reifezeit von ca. 1 Minute erneut kurz durchmischen.
- Das Material wird mit ca. 4,5–5,0 Liter Wasser je 25-kg-Sack gemischt.
- Ein zu hoher Wassergehalt reduziert die Festigkeit, erhöht die Rissgefahr und das Schwinden.

Mischwerkzeuge:

- Rührwerkzeug mit Rührquirl für Spachtelmassen
- m-tec Duomix 2000, m-tec SMP (Silo-Mischpumpe)
- Gerätereinigung im frischen Zustand mit Wasser.

Verarbeitung:

- Wird das Material gepumpt, sollte die maximale Breite der Arbeitsfläche nicht mehr als 6 bis 8 Meter betragen.
- Bei Breitenüberschreitung **weber.floor 4965 Abstellstreifen** setzen.

- Oberfläche mit einer Zahnrakel oder Glättkelle glätten.
- Bei höheren Schichtdicken wird das Durchschlagen mit der Schwabbelstange empfohlen.

Nachbehandlung:

- Frisch eingebaute Flächen vor Zugluft, direkter Sonnen- und Wärmeeinwirkung schützen.
- Belüftung nach Erreichen der Begehbarkeit ist notwendig. Zugluft vermeiden.
- Die Baustellentemperatur muss während der Verarbeitung und innerhalb der ersten Woche Verarbeitung mindestens $10 \text{ }^\circ\text{C}$, besser $15 \text{ }^\circ\text{C}$ betragen.
- In den ersten 2 Tagen keine Luftentfeuchter einsetzen.
- Wird das Produkt auf Trenn- oder Dämmlage eingesetzt und ist eine Belegung bei Erreichung der Belegreife nicht vorgesehen, ist das Produkt mit geeigneten Maßnahmen vor Über Trocknung zu schützen.

Belegreife:

- Pro cm Schichtdicke nach ca. 1 Woche bei $20 \text{ }^\circ\text{C}$ und 65 % relativer Luftfeuchte.

Allgemeine Hinweise

- Vor Verarbeitung erforderlichen Ausgleichsbedarf schätzen.
- Bei Anwendung auf schwimmenden Konstruktionen und Heizestrichen alle aufgehenden Bauteile mit Randdämmstreifen 8 mm von der Bodenkonstruktion trennen.
- Bewegungsfugen bei Flächen $> 40 \text{ m}^2$ einplanen, bei Kantenlängen $> 6 \text{ m}$ Seitenverhältnis von 2 : 1 anstreben.
- Für Fugenanordnung Raumgeometrie und Heizkreise beachten, ggf. Scheinfugen anordnen, vorhandene Bewegungsfugen übernehmen.
- Das Produkt ist mit einem Oberbelag zu belegen.
- Im Zweifelsfall bezüglich Verarbeitung, Untergrund oder konstruktiver Besonderheiten bitte Beratung anfordern.
- Keine Fremdstoffe beimischen.
- Bei Verwendung als Heizestrich Informationen zu Sonderlösung beachten.
- Die allgemein anerkannten Regeln des Faches und der Technik, sowie die gültigen nationalen Normen sind zu beachten.

Besondere Hinweise

- Bei schwimmenden Konstruktionen darf die Zusammenrückbarkeit der Dämmlage nicht mehr als 3 mm betragen.
- Bei Verwendung als Heizestrich Informationen zu Sonderlösung beachten.
- Bei der Ausführung schwimmender Dünnschichtkonstruktionen sind die Aufbauempfehlungen genau zu beachten.

Technische Werte

Wasserbedarf:	ca. 18 % bis ca. 20 %
Druckfestigkeit nach 28 Tagen:	$> 20 \text{ N/mm}^2$
Biegezugfestigkeit nach 28 Tagen:	$> 7 \text{ N/mm}^2$
Verarbeitungszeit:	$> 15 \text{ Min.} - < 20 \text{ Min.}$ bei 20°C und 65% relativer Luftfeuchtigkeit
Verarbeitungstemperatur (Luft):	$\geq 10 \text{ }^\circ\text{C}$ bis $\leq 30 \text{ }^\circ\text{C}$
Verarbeitungstemperatur (Untergrund):	$10 \text{ }^\circ\text{C}$ bis $25 \text{ }^\circ\text{C}$
Baustoffklasse:	A 2 fl sl - EN 13501-1
Schichtdicke:	2 bis 50 mm (20 mm auf Trennlage, 25 mm auf Dämmschicht)
Konsistenz:	220–240 mm (Ring: 68/H 35 mm)
Begehbarkeit:	$\geq 2 \text{ h} \leq 4 \text{ h}$
Leichte Belastung:	nach ca. 24 h
CE Kennzeichen:	CT-C20-F7



Schnell belegbare, hoch fließfähige, faserverstärkte zementgebundene Bodenausgleichsmasse 2–50 mm



Anwendungsgebiet

- universell auf jedem Untergrund
- für die schnelle Renovierung im Innenbereich
- in Schichtdicken von 2–50 mm einsetzbar

Produkteigenschaften

- ab 20 mm auf Trennlage
- ab 25 mm auf Dämmschicht
- universell auf jedem Untergrund

Produktdetails

- **Wasserbedarf:** 4,25–4,75 l/25 kg
- **Lagerung:** Bei trockener, vor Feuchtigkeit geschützter Lagerung im original verschlossenen Gebinde ist das Material mindestens 6 Monate lagerfähig.

Verbrauch / Ergiebigkeit

pro mm Schichtdicke: ca. 1,7 kg/m²

Verpackungseinheiten

Gebinde	Einheit	VPE / Palette
Foliensack	25 kg	42 Säcke
Papiersack	25 kg	42 Säcke
Silo		
PumpTruck		

Anwendungsgebiet

weber.floor 4320 Renovations- und Holzbodenausgleich schnell wird im Verbund auf unterschiedlichsten Untergründen, als schwimmende Konstruktion und als Heizestrich manuell oder maschinell eingebaut und bildet einen früh belegbaren, tragfähigen Untergrund für alle gängigen Bodenbeläge. Ideal für die schnelle Sanierung und Renovierung. Anwendung im Innenbereich.

Produktbeschreibung

weber.floor 4320 Renovations- und Holzbodenausgleich schnell ist eine werksmäßig hergestellte, zementgebundene, polymermodifizierte, selbsttrocknende und faserverstärkte Ausgleichsmasse. Zusammensetzung: Spezial-Gipse, Spezial-Zemente, mineralische Zuschlagstoffe, Vinylacetat-Copolymer, Verflüssiger, Additive.

Produkteigenschaften

- **EMICODE EC 1 PLUS:** sehr emissionsarm
- hoch fließfähig und sehr guter Verlauf
- sehr gut maschinell verarbeitbar
- sehr schnell und wirtschaftlich verarbeitbar mit **weber.floor PumpTruck**
- schnell belegbar
- für dünn-schichtige Fußbodenheizungskonstruktionen geeignet
- Stuhlrolleneignung ab 2 mm Schichtdicke für Stuhlrollen nach DIN EN 12 529
- faserverstärkt
- selbstentlüftend



Qualitätssicherung

weber.floor 4320 Renovations- und Holzbodenausgleich schnell unterliegt einer ständigen Gütekontrolle durch Eigenüberwachung nach DIN EN 13813.

Untergründe

Beton, Zementestrich, Calciumsulfatestrich, Magnesiaestrich, Steinholzestrich, Gussasphaltestrich ab 4mm, ab 10 mm auf Holzböden und Fliesen. Als schwimmende Konstruktion auf Trennlage ab 20 mm und auf Dämmung ab 25 mm.

Untergrundvorbereitung

- Der Untergrund muss tragfähig, formbeständig, trocken und frei von Staub und haftungsmindernden Stoffen sein und eine Oberflächenzugfestigkeit von $\geq 1,0 \text{ N/mm}^2$ aufweisen. Für eine Oberflächenzugfestigkeit von $\geq 0,5 \text{ N/mm}^2$ bei Zementestrich siehe Sonderlösung der Aufbauempfehlung.
- Anwendungstipp beachten: „**Verfahren zur Oberflächenvorbereitung von Fußböden**“
- Vor Einbau auf Holzdielen lose Dielen befestigen und alle Öffnungen und Löcher verschließen.



- Auf inhomogenen Untergründen, Dielenböden und bei Trennlagen- und Dämmlagenkonstruktionen **weber.floor 4945 Systemgewebe** einbauen.
- Untergrundbezogene Grundierung nach Weber Systemempfehlung mit **weber.floor 4716 Haftgrundierung** oder mit Epoxidharz **weber.floor 4712 Grundierung EP sehr emissionsarm** mit Quarzsandabstreuung. Technische Merkblätter dazu beachten.
- Bei aufsteigender Kapillarfeuchte oder Dampfdruck aus dem Untergrund zweifache Epoxidharzgrundierung als dampfbremsende Schicht mit z.B. **weber.floor 4712 Grundierung EP sehr emissionsarm** und abschließender Quarzsandabstreuung direkt auf den Betonuntergrund aufbringen.

Verarbeitung

Mischen:

- Maschinell mit einer von Weber zugelassenen Mischpumpe arbeiten. Konsistenz regelmäßig mit Fließringtest überprüfen.
- Zur Sicherstellung optimaler Verarbeitungseigenschaften muss die Gesamtlänge der eingesetzten Pumpschläuche mindestens 40 m betragen. Die Schläuche können mit einer Schlämme aus Kalksteinmehl vorgeschmiert werden, die in einem Gefäß aufzufangen ist und nicht eingebaut werden darf. Alternativ kann eine Weber Feinspachtelmasse z.B. **weber.floor 4031, 4150** oder **4610** verwendet werden.
- Bei manueller Verarbeitung 1 bis 2 Minuten mit einem geeigneten Rührwerkzeug aufmischen. Nach einer Reifezeit von ca. 1 Minute erneut kurz durchmischen.
- Das Material wird mit ca. 4,25–4,75 Liter Wasser je 25-kg-Sack gemischt.
- Ein zu hoher Wassergehalt reduziert die Festigkeit, erhöht die Rissgefahr und das Schwinden.

Mischwerkzeuge:

- Rührwerkzeug mit Rührquirl für Spachtelmassen
- m-tec Duomix 2000, m-tec SMP (Silo-Mischpumpe)
- Gerätereinigung im frischen Zustand mit Wasser.

Verarbeitungsschritte:

- Wird das Material gepumpt, sollte die maximale Breite der Arbeitsfläche nicht mehr als 6 bis 8 Meter betragen.
- Bei Breitenüberschreitung **weber.floor 4965 Abstellstreifen** setzen.
- Oberfläche mit einer Zahnrakel oder Glättkelle glätten.
- Bei höheren Schichtdicken wird das Durchschlagen mit der Schwabbelstange empfohlen.

Nachbehandlung:

- Frisch eingebaute Flächen vor Zugluft, direkter Sonnen- und Wärmeeinwirkung schützen.
- Belüftung nach Erreichen der Begehbarkeit ist notwendig. Zugluft vermeiden.

- Die Baustellentemperatur muss während der Verarbeitung und innerhalb der ersten Woche Verarbeitung mindestens 10 °C, besser 15 °C betragen.
- In den ersten 2 Tagen keine Luftentfeuchter einsetzen.
- Kann bei Trenn- oder Dämmlagenkonstruktionen eine Belegung nicht sofort nach Erreichen der Belegreife erfolgen, ist das Produkt mit geeigneten Maßnahmen vor Über Trocknung zu schützen.

Belegreife:

- 1 Tag bei Fliesen
- 3 Tage bei Textil-, PVC-, Gummi- oder Linoleumbelägen
- 7 Tage bei Parkett und Laminat

Allgemeine Hinweise

- Vor Verarbeitung erforderlichen Ausgleichsbedarf schätzen.
- Bewegungsfugen bei Flächen > 40 m² einplanen, bei Kantentlängen > 6 m Seitenverhältnis von 2 : 1 anstreben.
- Für Fugenanordnung Raumgeometrie und Heizkreise beachten, ggf. Scheinfugen anordnen, vorhandene Bewegungsfugen übernehmen.
- Bei Anwendung auf schwimmenden Konstruktionen und Heizestrichen alle aufgehenden Bauteile mit Randdämmstreifen 8 mm von der Bodenkonstruktion trennen.
- Das Produkt ist mit einem Oberbelag zu belegen.
- Bei Verwendung als Heizestrich Informationen zu Sonderlösung beachten.
- Keine Fremdstoffe beimischen.
- Die allgemein anerkannten Regeln des Faches und der Technik, sowie die gültigen nationalen Normen sind zu beachten.

Besondere Hinweise

- Der dickschichtige Ausgleich von Gussasphaltflächen im Verbund ist unter genauer Beachtung der **weber.floor** Aufbauempfehlungen möglich.
- Bei schwimmenden Konstruktionen darf die Zusammenrückbarkeit der Dämmlage nicht mehr als 3 mm betragen.
- Bei Verklebung von Massivholzdielen, großformatigem Stabparkett (> 30 cm) oder Massivparkett mit erheblichem Maßänderungsrisiko muss in jedem Fall eine Zwischengrundierung mit **weber.floor 4718 R Schnellgrundierung-1-K-PU** erfolgen. Die Verklebung von Massivholzdielen erfolgt dann mit **weber.floor 4836 1-K STP Parkettklebstoff schubfest**.
- Bei der Ausführung schwimmender Dünnschichtkonstruktionen sind die Aufbauempfehlungen genau zu beachten.

Technische Werte

Wasserbedarf:	ca. 17 % bis ca. 19 %
Druckfestigkeit nach 28 Tagen:	> 30 N/mm²
Biegezugfestigkeit nach 28 Tagen:	> 7 N/mm²
Verarbeitungszeit:	> 15 Min. – < 20 Min. bei 20° C und 65% relativer Luftfeuchtigkeit
Verarbeitungstemperatur (Luft):	≥ 10 °C bis ≤ 30 °C
Verarbeitungstemperatur (Untergrund):	10 bis 25 °C
Baustoffklasse:	A 2 fl sl - EN 13501-1
Schichtdicke:	2 bis 50 mm (20 mm auf Trennlage, 25 mm auf Dämmschicht)
Konsistenz:	190–220 mm (Ring: 68/H 35 mm)
Begehbarkeit:	≥ 2 h ≤ 4 h
Leichte Belastung:	nach ca. 24 h
CE Kennzeichen:	CT-C30-F7





Hoch fließfähiger, faserverstärkter und zementgebundener Dünnestrich für schwimmende Konstruktionen in der Renovierung ab 20 mm



Anwendungsgebiet

- die Alternative zu Gussasphalt und Trockenestrich
- für die schnelle Renovierung im Innenbereich
- für Aufbauhöhen ab 20 mm auf Trennlage

Produkteigenschaften

- ab 20 mm auf Trennlage
- ab 25 mm auf Dämmschicht
- schnell belegbar

Produktdetails

- **Wasserbedarf:**
4,0–4,5 l/25 kg
- **Lagerung:**
Bei trockener, vor Feuchtigkeit geschützter Lagerung im original verschlossenen Gebinde ist das Material mindestens 6 Monate lagerfähig.

Verbrauch / Ergiebigkeit

pro mm Schichtdicke: ca. 1,7 kg/m²

Verpackungseinheiten

Gebinde	Einheit	VPE / Palette
Foliensack	25 kg	42 Säcke
Papiersack	25 kg	42 Säcke
Silo		
PumpTruck		

Anwendungsgebiet

weber.floor 4365 Dünnestrich wird als schwimmende Konstruktion manuell oder maschinell eingebaut und bildet einen früh belegbaren, tragfähigen Untergrund für alle gängigen Bodenbeläge. Ideal für die schnelle Sanierung und Renovierung auf Trennlage oder Dämmschicht geeignet. Die wirtschaftliche Alternative zu Trockenbaukonstruktionen und Gussasphaltestrichen. Anwendung im Innenbereich.

Produktbeschreibung

weber.floor 4365 Dünnestrich ist ein werksmäßig hergestellter, zementgebundener, polymermodifizierter, faserverstärkter und selbsttrocknender Dünnestrich

Produkteigenschaften

- **EMICODE EC 1 PLUS:** sehr emissionsarm
- hoch fließfähig und sehr guter Verlauf
- sehr gut maschinell verarbeitbar
- sehr schnell und wirtschaftlich verarbeitbar mit **weber.floor PumpTruck**
- schnell belegbar
- für dünnschichtige Fußbodenheizungskonstruktionen geeignet
- faserverstärkt
- selbstentlüftend



Qualitätssicherung

weber.floor 4365 Dünnestrich unterliegt einer ständigen Gütekontrolle durch Eigenüberwachung nach DIN EN 13813.

Untergründe

Als schwimmende Konstruktion auf Trennlage ab 20 mm und auf Dämmung ab 25 mm.

Untergrundvorbereitung

- **weber.floor 4365 Dünnestrich** ist nicht für Verbundkonstruktionen geeignet, kann aber auf allen Untergründen als Trennlagenkonstruktion und auf Dämmung eingesetzt werden. Der Untergrund muss tragfähig und besenrein sein.
- Die ggf. erforderliche Ebenheit ist z.B. durch einen Leichtausgleich (z.B. **weber.floor 4520 Leichtausgleich Rapid**) herzustellen.
- Trennlage oder Dämmung plus Schrenzlage auf dem Untergrund auslegen. Bei Trennlagen- und Dämmlagenkonstruktionen muss das **weber.floor 4945 Systemgewebe** eingebaut werden.



Verarbeitung

Mischen:

- Maschinell mit einer von Weber zugelassenen Mischpumpe arbeiten. Konsistenz regelmäßig mit Fließringtest überwachen.
- Zur Sicherstellung optimaler Verarbeitungseigenschaften muss die Gesamtlänge der eingesetzten Pumpschläuche mindestens 40 m betragen. Die Schläuche können mit einer Schlämme aus Kalksteinmehl vorgeschmiert werden, die in einem Gefäß aufzufangen ist und nicht eingebaut werden darf. Alternativ kann eine Weber Feinspachtelmasse z.B. **weber.floor 4031, 4150** oder **4610** verwendet werden.
- Bei manueller Verarbeitung 1 bis 2 Minuten mit einem geeigneten Rührwerkzeug aufmischen.
- Das Material wird mit ca. 4,0–4,5 Liter Wasser je 25-kg-Sack gemischt. Nach einer Reifezeit von ca. 1 Minute erneut kurz durchmischen.
- Ein zu hoher Wassergehalt reduziert die Festigkeit, erhöht die Rissgefahr und das Schwinden.

Mischwerkzeuge:

- Rührwerkzeug mit Rührquirl für Spachtelmassen
- m-tec Duomix 2000, m-tec SMP (Silo-Mischpumpe)
- Gerätereinigung im frischen Zustand mit Wasser.

Verarbeitungsschritte:

- Wird das Material gepumpt, sollte die maximale Breite der Arbeitsfläche nicht mehr als 6 bis 8 Meter betragen.
- Bei Breitenüberschreitung **weber.floor 4965 Abstellstreifen** setzen.
- Nach dem Ausgießen ist die Oberfläche mit einer Zahntraufel, Zahnrakel oder Glättkelle zu glätten.
- Bei höheren Schichtdicken wird das Durchschlagen mit der Schwabbelstange empfohlen.

Nachbehandlung:

- Frisch eingebaute Flächen vor Zugluft, direkter Sonnen- und Wärmeeinwirkung schützen.
- Belüftung nach Erreichen der Begehbarkeit ist notwendig. Zugluft vermeiden.
- Die Baustellentemperatur muss während der Verarbeitung und innerhalb der ersten Woche mindestens 10 °C, besser 15 °C betragen.
- In den ersten 2 Tagen keine Luftentfeuchter einsetzen.
- Kann bei Trenn- oder Dämmlagenkonstruktionen eine Belegung nicht sofort nach Erreichen der Belegreife erfolgen, ist das Produkt mit geeigneten Maßnahmen vor Über Trocknung zu schützen.

Belegreife:

- 1 Tag bei Fliesen
- 3 Tage bei Textil-, PVC-, Gummi- oder Linoleumbelägen
- 7 Tage bei Parkett und Laminat

Allgemeine Hinweise

- Vor Verarbeitung erforderlichen Ausgleichsbedarf schätzen.
- Bei Anwendung auf schwimmenden Konstruktionen und Heizestrichen alle aufgehenden Bauteile mit Randdämmstreifen 8 mm von der Bodenkonstruktion trennen.
- Bewegungsfugen bei Flächen > 40 m² einplanen, bei Kantenlängen > 6 m Seitenverhältnis von 2 : 1 anstreben.
- Für Fugenanordnung Raumgeometrie und Heizkreise beachten, ggf. Scheinfugen anordnen, vorhandene Bewegungsfugen übernehmen.
- Das Produkt ist mit einem Oberbelag zu belegen.
- Im Zweifelsfall bezüglich Verarbeitung, Untergrund oder konstruktiver Besonderheiten bitte Beratung anfordern.
- Keine Fremdstoffe beimischen.
- Die allgemein anerkannten Regeln des Faches und der Technik, sowie die gültigen nationalen Normen sind zu beachten.

Besondere Hinweise

- Bei schwimmenden Konstruktionen darf die Zusammenrückbarkeit der Dämmlage nicht mehr als 3 mm betragen.
- Begehbarkeit auf Dämmschicht nach frühestens 8 Stunden.
- Bei Verklebung von Massivholzdielen, großformatigem Stabparkett (> 30 cm) oder Massivparkett mit erheblichem Maßänderungsrisiko muss in jedem Fall eine Zwischengrundierung mit **weber.floor 4718 R Schnellgrundierung-1-K-PU** erfolgen. Die Verklebung von Massivholzdielen erfolgt dann mit **weber.floor 4836 1-K STP Parkettklebstoff schubfest**.
- Bei der Ausführung schwimmender Dünnschichtkonstruktionen sind die Aufbauempfehlungen genau zu beachten.

Technische Werte

Wasserbedarf:	ca. 16 % bis ca. 18 %
Druckfestigkeit nach 28 Tagen:	> 25 N/mm ²
Biegezugfestigkeit nach 28 Tagen:	> 7 N/mm ²
Verarbeitungszeit:	> 15 Min. – < 20 Min. bei 20° C und 65% relativer Luftfeuchtigkeit
Verarbeitungstemperatur (Luft):	≥ 10 °C bis ≤ 30 °C
Verarbeitungstemperatur (Untergrund):	10 bis 25 °C
Baustoffklasse:	A 1 fl - EN 13501-1
Schichtdicke:	20 bis 50 mm (20 mm auf Trennlage, 25 mm auf Dämmschicht)
Konsistenz:	190–220 mm (Ring: 68/H 35 mm)
Begehbarkeit:	≥ 2 h ≤ 4 h
Leichte Belastung:	nach ca. 24 h
CE Kennzeichen:	CT-C25-F7

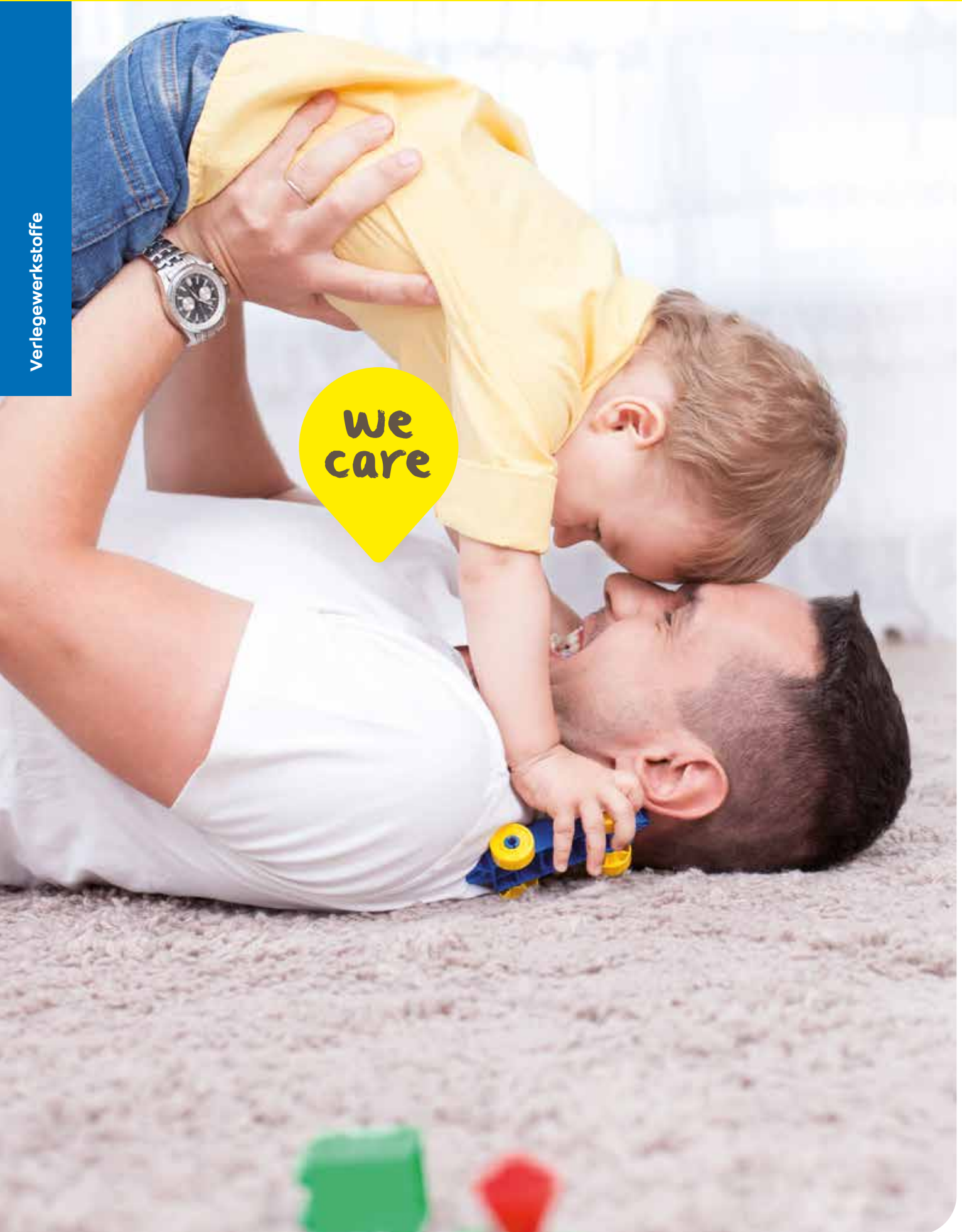

**we
care**

Verlegewerkstoffe

Das Weber-Sortiment an Spachtelmassen und Belagsklebstoffen für textile Beläge, Designbeläge, Linoleum und Parkett ist die perfekte Ergänzung zu den Weber Ausgleichsmassen und Estrichen. Alle Produkte sind emissionsarm und EC1- bzw. EC1 plus-zertifiziert. Abgerundet wird unser Angebot an Verlegewerkstoffen durch unseren beliebten Premium-fließspachtel **weber.floor 4031** und intelligente Sanierungslösungen wie die extrem schlanke Trittschall- und Trennlagenbahn.

weber.floor	4010
weber.floor	4031
weber.floor	4032
weber.floor	4033
weber.floor	4040
weber.floor	4045
weber.floor	4046 Feinspachtel ultra
weber.floor	4095
weber.floor	4817
weber.floor	4818
weber.floor	4820
weber.floor	4832
weber.floor	4833
weber.floor	4836
weber.floor	4870

weber.floor	4880
weber.floor	4885
weber.floor	4887
weber.floor	4890
weber.floor	4891
weber.floor	4706
weber.floor	4918
weber.sys	832
weber.floor	4945
weber.floor	4955
weber.floor	acoustic
weber.floor	4960
weber.floor	Wellenverbinder
weber.floor	4965





Zementgebundene Fließspachtelmasse von 1–10 mm



Anwendungsgebiet

- im Wohnungs-, Objekt- und Gewerbebau
- für Renovierung und Neubau
- für Schichtdicken von 1 bis 10 mm

Produkteigenschaften

- selbstverlaufend
- sehr wirtschaftlich
- früh begehbar

Produktdetails

- **Wasserbedarf:**
max. 5,75 l/25 kg
- **Lagerung:**
Bei trockener, vor Feuchtigkeit geschützter Lagerung im original verschlossenen Gebinde ist das Material mindestens lagerfähig.
- **Foliensack:** 18 Monate
- **Papiersack:** 9 Monate
- **Silo:** 9 Monate
- **weber biene:** 3 Monate

Verbrauch / Ergiebigkeit

pro mm Schichtdicke: ca. 1,7 kg/m²

Verpackungseinheiten

Gebinde	Einheit	VPE / Palette
Foliensack	25 kg	42 Säcke
Papiersack	25 kg	42 Säcke
weber biene Karton	800 kg	1

Anwendungsgebiet

weber.floor 4010 Fließspachtel kann im Verbund auf unterschiedliche Untergründe manuell oder maschinell eingebaut werden und bildet einen tragfähigen Untergrund für alle gängigen Bodenbeläge. Anwendung im Innenbereich.

Produktbeschreibung

weber.floor 4010 Fließspachtel ist ein werkmäßig hergestellter, zementgebundener, polymermodifizierter Fließspachtel.

Produkteigenschaften

- **EMICODE EC 1 PLUS:** sehr emissionsarm
- selbstverlaufend
- sehr gut maschinell verarbeitbar
- mit der **weber biene** maschinell und ergonomisch verarbeitbar
- früh begehbar
- auf beheizten Fußbodenkonstruktionen einsetzbar
- Stuhlrolleneignung ab 2 mm Schichtdicke für Stuhlrollen nach DIN EN 12 529
- für schubfeste Parkettverklebung ab 3 mm Schichtdicke
- Baustoffklasse A1fl
- selbstentlüftend – keine Stachelwalze erforderlich

Qualitätssicherung

weber.floor 4010 Fließspachtel unterliegt einer ständigen Gütekontrolle durch Eigenüberwachung nach DIN EN 13813.

Untergründe

Beton, Zementestrich, Calciumsulfatestrich, Gussasphalt, Fliesen, Magnesiaestrich, Steinholzestrich



Untergrundvorbereitung

- Der Untergrund muss tragfähig, formbeständig, trocken und frei von Staub und haftungsmindernden Stoffen sein und eine Oberflächenzugfestigkeit von $\geq 1,0 \text{ N/mm}^2$ aufweisen.
- Anwendungstipp beachten: „**Verfahren zur Oberflächenvorbereitung von Fußböden**“
- Untergrundbezogene Grundierung nach Weber Systemempfehlung mit **weber.floor 4716 Haftgrundierung**, **weber.floor 4705 Kombigrund** oder mit Epoxidharz **weber.floor 4712 Grundierung EP sehr emissionsarm** mit Quarzsandabstreuung. Technische Merkblätter dazu beachten.
- Bei aufsteigender Kapillarfeuchte oder Dampfdruck aus dem Untergrund zweifache Epoxidharzgrundierung als dampfbremsende Schicht mit z.B. **weber.floor 4712 Grundierung EP sehr emissionsarm** und abschließender Quarzsandabstreuung direkt auf den Betonuntergrund aufbringen.
- Größere Unebenheiten ($> 10 \text{ mm}$) mit z.B. **weber.floor 4045 Bodenausgleich standfest** egalisieren.

Verarbeitung

Mischen:

- Maschinell mit einer von Weber zugelassenen Mischpumpe arbeiten. Konsistenz regelmäßig mit Fließringtest überwachen.
- Zur Sicherstellung optimaler Verarbeitungseigenschaften muss die Gesamtlänge der eingesetzten Pumpschläuche mindestens 40 m betragen.
- Bei manueller Verarbeitung 1 bis 2 Minuten mit einem geeigneten Rührwerkzeug aufmischen. Nach einer Reifezeit von ca. 1 Minute erneut kurz durchmischen.
- Das Material wird mit ca. 5,25–5,75 Liter Wasser je 25-kg-Sack gemischt.
- Ein zu hoher Wassergehalt reduziert die Festigkeit, erhöht die Rissgefahr und das Schwinden.

Mischwerkzeuge:

- Rührwerkzeug mit Rührquirl für Spachtelmassen
- m-tec Duomix 2000
- Gerätereinigung im frischen Zustand mit Wasser.

Verarbeitung:

- Wird das Material gepumpt, sollte die maximale Breite der Arbeitsfläche nicht mehr als 10 bis 12 Meter betragen.
- Bei Breitenüberschreitung **weber.floor 4965 Abstellstreifen** setzen.
- Oberfläche mit einer Zahnrakel oder Glättkelle glätten



Nachbehandlung:

- Frisch eingebaute Flächen vor Zugluft, direkter Sonnen- und Wärmeeinwirkung schützen.
- Belüftung nach Erreichen der Begehbarkeit ist notwendig. Zugluft vermeiden.
- Die Baustellentemperatur muss während der Verarbeitung und innerhalb der ersten Woche Verarbeitung mindestens $10 \text{ }^\circ\text{C}$, besser $15 \text{ }^\circ\text{C}$ betragen.
- In den ersten 2 Tagen keine Luftentfeuchter einsetzen.
- Schleifarbeiten sind innerhalb von 24 Stunden nach Verlegung vorzunehmen.

Belegreife:

- nach ca. 24 Stunden bei $20 \text{ }^\circ\text{C}$ und 65 % relativer Luftfeuchte
- bei Parkett/Laminat mit Spachtelschichtdicke über 5 mm nach 3 Tagen

Allgemeine Hinweise

- Vor Verarbeitung erforderlichen Ausgleichsbedarf schätzen.
- Höhere Temperaturen verkürzen, niedrigere Temperaturen verlängern die Verarbeitungszeit.
- Bei Anwendung auf schwimmenden Konstruktionen und Heizestrichen alle aufgehenden Bauteile mit Randdämmstreifen 8 mm von der Bodenkonstruktion trennen.
- Das Produkt ist mit einem Oberbelag zu belegen.
- Im Zweifelsfall bezüglich Verarbeitung, Untergrund oder konstruktiver Besonderheiten bitte Beratung anfordern.
- Keine Fremdstoffe beimischen.
- Die allgemein anerkannten Regeln des Faches und der Technik, sowie die gültigen nationalen Normen sind zu beachten.

Technische Werte

Wasserbedarf:	$> 21 \%$ bis $< 23 \%$
Druckfestigkeit nach 28 Tagen:	$> 25 \text{ N/mm}^2$
Biegezugfestigkeit nach 28 Tagen:	$> 5 \text{ N/mm}^2$
Verarbeitungszeit:	$> 15 \text{ Min.}$ – $< 20 \text{ Min.}$ bei $20 \text{ }^\circ\text{C}$ und 65% relativer Luftfeuchtigkeit
Verarbeitungstemperatur (Luft):	$\leq 10 \text{ }^\circ\text{C}$ bis $\geq 30 \text{ }^\circ\text{C}$
Verarbeitungstemperatur (Untergrund):	10 bis $25 \text{ }^\circ\text{C}$
Baustoffklasse:	AIf1 - EN 13813
Schichtdicke:	1 bis 10 mm
Konsistenz:	240–260 mm (Ring: 68/H 35 mm)
Begehbarkeit:	$\geq 2 \text{ h}$ $\leq 4 \text{ h}$
Leichte Belastung:	nach ca. 24 h
CE Kennzeichen:	CT-C25-F5



www.blauer-engel.de/uz113

Hoch belastbare zementgebundene Premiumspachtelmasse von 1–10 mm



Anwendungsgebiet

- im Wohnungs- und Gewerbebau
- für anspruchsvolle Bodenbeläge
- für Schichtdicken von 1–10 mm

Produkteigenschaften

- schnell belegbar
- selbstverlaufend
- für schubfeste Parkettverklebung ab 2 mm Schichtdicke

Produktdetails

- **Wasserbedarf:** 6,0–6,5 l/25 kg
- **Lagerung:** Bei trockener, vor Feuchtigkeit geschützter Lagerung im original verschlossenen Gebinde ist das Material mindestens lagerfähig.
- **Foliensack:** 18 Monate
- **Silo:** 9 Monate
- **weber biene:** 3 Monate

Verbrauch / Ergiebigkeit

pro mm Schichtdicke: ca. 1,6 kg/m²

Verpackungseinheiten

Gebinde	Einheit	VPE / Palette
Foliensack	25 kg	42 Säcke
weber biene Karton	800 kg	1
Silo		

Anwendungsgebiet

weber.floor 4031 Fließspachtel plus kann im Verbund auf unterschiedliche Untergründe manuell oder maschinell eingebaut werden und bildet einen tragfähigen Untergrund für alle gängigen und auch anspruchsvollen Bodenbeläge. Anwendung im Innenbereich.

Produktbeschreibung

weber.floor 4031 Fließspachtel plus ist ein werksmäßig hergestellter zementgebundener und polymermodifizierter Fließspachtel. Zusammensetzung: Spezial-Gipse, Spezial-Zemente, mineralische Zuschlagstoffe, Vinylacetat-Copolymer, Verflüssiger, Additive.

Produkteigenschaften

- **EMICODE EC 1^{PLUS}:** sehr emissionsarm
- **RAL-UZ 113/Umweltfreundlich, weil emissionsarm (Blauer Engel)**
- selbstverlaufend
- sehr gut maschinell verarbeitbar
- mit der **weber biene** und Silo maschinell und ergonomisch verarbeitbar
- früh begehbar
- schnell belegbar
- auf beheizten Fußbodenkonstruktionen einsetzbar
- Stuhlrolleneignung ab 1 mm Schichtdicke für Stuhlrollen nach DIN EN 12 529
- für schubfeste Parkettverklebung ab 2 mm Schichtdicke
- für hohe Beanspruchungen
- schwind- und spannungsarm
- hohe Ergiebigkeit
- selbstentlüftend – keine Stachelwalze erforderlich

Qualitätssicherung

weber.floor 4031 Fließspachtel plus unterliegt einer ständigen Gütekontrolle durch Eigenüberwachung nach DIN EN 13813.

Untergründe

Beton, Zementestrich, Calciumsulfatestrich, Gussasphalt, Fliesen, Magnesiaestrich, Steinholzestrich



Untergrundvorbereitung

- Der Untergrund muss tragfähig, formbeständig, trocken und frei von Staub und haftungsmindernden Stoffen sein und eine Oberflächenzugfestigkeit von $\geq 1,0 \text{ N/mm}^2$ aufweisen.
- Anwendungstipp beachten: „**Verfahren zur Oberflächenvorbereitung von Fußböden**“
- Untergrundbezogene Grundierung nach Weber Systemempfehlung mit **weber.floor 4716 Haftgrundierung**, **weber.floor 4705 Kombigrund** oder mit Epoxidharz **weber.floor 4712 Grundierung EP sehr emissionsarm** mit Quarzsandabstreung. Technische Merkblätter dazu beachten.
- Bei aufsteigender Kapillarfeuchte oder Dampfdruck aus dem Untergrund zweifache Epoxidharzgrundierung als dampfbremsende Schicht mit z.B. **weber.floor 4712 Grundierung EP sehr emissionsarm** und abschließender Quarzsandabstreung direkt auf den Betonuntergrund aufbringen.
- Größere Unebenheiten ($> 10 \text{ mm}$) mit z.B. **weber.floor 4045 Bodenausgleich standfest** egalisieren.

Verarbeitung

Mischen:

- Maschinell mit einer von Weber zugelassenen Mischpumpe arbeiten. Konsistenz regelmäßig mit Fließringtest überwachen.
- Zur Sicherstellung optimaler Verarbeitungseigenschaften muss die Gesamtlänge der eingesetzten Pumpschläuche mindestens 40 m betragen.
- Bei manueller Verarbeitung 1 bis 2 Minuten mit einem geeigneten Rührwerkzeug aufmischen. Nach einer Reifezeit von ca. 1 Minute erneut kurz durchmischen.
- Das Material wird mit ca. 6,0 bis 6,5 Liter Wasser je 25-kg-Sack gemischt.
- Ein zu hoher Wassergehalt reduziert die Festigkeit, erhöht die Rissgefahr und das Schwinden.

Mischwerkzeuge:

- Rührwerkzeug mit Rührquirl für Spachtelmassen
- m-tec Duomix 2000
- Gerätereinigung im frischen Zustand mit Wasser.

Verarbeitung:

- Wird das Material gepumpt, sollte die maximale Breite der Arbeitsfläche nicht mehr als 10 bis 12 Meter betragen.
- Bei Breitenüberschreitung **weber.floor 4965 Abstellstreifen** setzen.
- Oberfläche mit einer Zahnrakel oder Glättkelle glätten



Nachbehandlung:

- Frisch eingebaute Flächen vor Zugluft, direkter Sonnen- und Wärmeeinwirkung schützen.
- Belüftung nach Erreichen der Begehbarkeit ist notwendig. Zugluft vermeiden.
- Die Baustellentemperatur muss während der Verarbeitung und innerhalb der ersten Woche Verarbeitung mindestens $10 \text{ }^\circ\text{C}$, besser $15 \text{ }^\circ\text{C}$ betragen.
- In den ersten 2 Tagen keine Luftentfeuchter einsetzen.
- Schleifarbeiten sind innerhalb von 24 Stunden nach Verlegung vorzunehmen.

Belegreife:

- nach ca. 24 Stunden bei $20 \text{ }^\circ\text{C}$ und 65 % relativer Luftfeuchte
- bei Parkett/Laminat mit Spachtelschichtdicken über 5 mm nach 3 Tagen

Allgemeine Hinweise

- Vor Verarbeitung erforderlichen Ausgleichsbedarf schätzen.
- Höhere Temperaturen verkürzen, niedrigere Temperaturen verlängern die Verarbeitungszeit.
- Bei Anwendung auf schwimmenden Konstruktionen und Heizestrichen alle aufgehenden Bauteile mit Randdämmstreifen 8 mm von der Bodenkonstruktion trennen.
- Das Produkt ist mit einem Oberbelag zu belegen.
- Im Zweifelsfall bezüglich Verarbeitung, Untergrund oder konstruktiver Besonderheiten bitte Beratung anfordern.
- Keine Fremdstoffe beimischen.
- Die allgemein anerkannten Regeln des Faches und der Technik, sowie die gültigen nationalen Normen sind zu beachten.

Technische Werte

Wasserbedarf:	$> 24 \text{ \% bis } < 26 \text{ \%}$
Druckfestigkeit nach 28 Tagen:	$> 30 \text{ N/mm}^2$
Biegezugfestigkeit nach 28 Tagen:	$> 7 \text{ N/mm}^2$
Verarbeitungszeit:	$> 15 \text{ Min.} - < 20 \text{ Min.}$ bei $20 \text{ }^\circ\text{C}$ und 65 % relativer Luftfeuchtigkeit
Verarbeitungstemperatur (Luft):	$\geq 10 \text{ }^\circ\text{C bis } \leq 30 \text{ }^\circ\text{C}$
Verarbeitungstemperatur (Untergrund):	$10 \text{ bis } 25 \text{ }^\circ\text{C}$
Baustoffklasse:	A 2 fl sl - EN 13501-1
Schichtdicke:	1 bis 10 mm
Konsistenz:	250–270 mm (Ring: 68/H 35 mm)
Begehbarkeit:	$\geq 2 \text{ h} \leq 4 \text{ h}$
Leichte Belastung:	nach ca. 4 h
CE Kennzeichen:	CT-C30-F7



Sehr schnell belegbare zementgebundene Fließspachtelmasse von 1–10 mm



Anwendungsgebiet

- im Wohnungs- und Gewerbebau
- für die schnelle Renovierung im Innenbereich
- für Schichtdicken von 1–10 mm

Produkteigenschaften

- nach ca. 1 Stunde belegbar mit den gängigsten Bodenbelägen
- nach 12 Stunden mit Parkett
- sehr glatte Oberfläche
- ohne Grundierung einsetzbar auf definierten Untergründen

Produktdetails

- **Wasserbedarf:**
6,0–6,25 l/25 kg
- **Lagerung:**
Bei trockener, vor Feuchtigkeit geschützter Lagerung im original verschlossenen Gebinde ist das Material mindestens 12 Monate lagerfähig.

Verbrauch / Ergiebigkeit

pro mm Schichtdicke: ca. 1,5 kg/m²

Verpackungseinheiten

Gebinde	Einheit	VPE / Palette
Foliensack	25 kg	42 Säcke

Anwendungsgebiet

Spachtelung und Verlegung von Bodenbelägen im Wohn-, Gewerbe und Industriebereich innerhalb eines Arbeitstages. **weber.floor 4032 Fließspachtel ultra** kann im Verbund auf unterschiedlichen Untergründen manuell oder maschinell eingebaut werden und bildet einen tragfähigen Untergrund für alle gängigen sowie anspruchsvollen Bodenbeläge. Anwendung im Innenbereich.

Produktbeschreibung

weber.floor 4032 Fließspachtel ultra ist ein werksmäßig hergestellter, zementgebundener, polymermodifizierter Fließspachtel.

Produkteigenschaften

- **EMICODE EC 1 PLUS:** sehr emissionsarm
- selbstverlaufend
- sehr schnell begehbar
- sehr schnell belegbar
- auf beheizten Fußbodenkonstruktionen einsetzbar
- Stuhlrolleneignung ab 1 mm Schichtdicke für Stuhlrollen nach DIN EN 12 529
- für schubfeste Parkettverklebung ab 2 mm Schichtdicke
- für hohe Beanspruchungen
- sehr glatte Oberfläche
- hohe Ergiebigkeit
- selbstentlüftend – keine Stachelwalze erforderlich

Qualitätssicherung

weber.floor 4032 Fließspachtel ultra unterliegt einer ständigen Gütekontrolle durch Eigenüberwachung nach DIN EN 13813.

Untergründe

Beton, Zementestrich, Calciumsulfatestrich, Gussasphalt bis 3 mm, Fliesen bis 3 mm, Magnesiaestrich, Steinholzestrich bis 3 mm, Holzböden bis 3 mm



Untergrundvorbereitung

- Der Untergrund muss tragfähig, formbeständig, trocken und frei von Staub und haftungsmindernden Stoffen sein und eine Oberflächenzugfestigkeit von $\geq 1,0 \text{ N/mm}^2$ aufweisen.
- Anwendungstipp beachten: „**Verfahren zur Oberflächenvorbereitung von Fußböden**“
- Untergrundbezogene Grundierung nach Weber Systemempfehlung mit **weber.floor 4716 Haftgrundierung** oder mit Epoxidharz **weber.floor 4712 Grundierung EP sehr emissionsarm** mit Quarzsandabstreuung. Technische Merkblätter dazu beachten.
- Auf Altklebstoffen, Gussasphaltestrichen und ungrundierten Flächen ist eine maximale Auftragsdicke von 3 mm zulässig.
- Bei aufsteigender Kapillarfeuchte oder Dampfdruck aus dem Untergrund zweifache Epoxidharzgrundierung als dampfbremsende Schicht mit z.B. **weber.floor 4712 Grundierung EP sehr emissionsarm** und abschließender Quarzsandabstreuung direkt auf den Betonuntergrund aufbringen.
- Größere Unebenheiten ($> 10 \text{ mm}$) mit z.B. **weber.floor 4045 Bodenausgleich standfest** egalisieren.

Verarbeitung

Mischen:

- Bei manueller Verarbeitung 1 bis 2 Minuten mit einem geeigneten Rührwerkzeug aufmischen. Nach einer Reifezeit von ca. 1 Minute erneut kurz durchmischen.
- Das Material wird mit ca. 6,25 Liter Wasser je 25-kg-Sack gemischt.
- Ein zu hoher Wassergehalt reduziert die Festigkeit, erhöht die Rissgefahr und das Schwinden.

Mischwerkzeuge:

- Rührwerkzeug mit Rührquirl für Spachtelmassen
- Gerätereinigung im frischen Zustand mit Wasser

Verarbeitung:

- Bei Breitenüberschreitung **weber.floor 4965 Abstellstreifen** setzen.
- Material auf die Fläche gießen und mittels Stift- oder Zahn rakel, oder von Hand mit der Glättkelle verteilen.
- Oberfläche mit einer Zahn rakel oder Glättkelle glätten

Nachbehandlung:

- Frisch eingebaute Flächen vor Zugluft, direkter Sonnen- und Wärmeeinwirkung schützen. Für Luftaustausch sorgen.
- Die Baustellentemperatur muss während der Verarbeitung und innerhalb der ersten Woche Verarbeitung mindestens $10 \text{ }^\circ\text{C}$, besser $15 \text{ }^\circ\text{C}$ betragen.
- Schleifarbeiten können noch nach Erreichen der Begehrbarkeit vorgenommen werden.

Belegreife:

- Nach Erreichen der Begehrbarkeit.
- Bei Parkett/Laminat nach 12 Stunden.

Allgemeine Hinweise

- Vor Verarbeitung erforderlichen Ausgleichsbedarf schätzen.
- Höhere Temperaturen verkürzen, niedrigere Temperaturen verlängern die Verarbeitungszeit.
- Bei Anwendung auf schwimmenden Konstruktionen und Heizestrichen alle aufgehenden Bauteile mit Randdämmstreifen 8 mm von der Bodenkonstruktion trennen.
- Das Produkt ist mit einem Oberbelag zu belegen.
- Im Zweifelsfall bezüglich Verarbeitung, Untergrund oder konstruktiver Besonderheiten bitte Beratung anfordern.
- Keine Fremdstoffe beimischen.
- Die allgemein anerkannten Regeln des Faches und der Technik, sowie die gültigen nationalen Normen sind zu beachten.

Besondere Hinweise

- Auf bestimmten Untergründen, wie z.B. fest haftenden und wasserfesten Altklebstoffen, neuen, gut abgesandeten Gussasphaltestrichen, oder zuvor angeschliffenen, wasserfesten Span- und OSB-Platten bzw. Vollholzuntergründen kann **weber floor 4032 Fließspachtel ultra** auch ohne Grundierung appliziert werden.
- Das Produkt hat eine sehr gute Haftung auf einem nicht grundierten Untergrund. Jedoch kann, in Abhängigkeit der Untergrundbeschaffenheit, aufsteigende Luft zu weniger perfekten Oberflächen führen.

Technische Werte

Wasserbedarf:	ca. 25 %
Druckfestigkeit nach 28 Tagen:	$> 35 \text{ N/mm}^2$
Biegezugfestigkeit nach 28 Tagen:	$> 7 \text{ N/mm}^2$
Verarbeitungszeit:	$> 15 \text{ Min.} - < 25 \text{ Min.}$ bei $20 \text{ }^\circ\text{C}$ und 65 % relativer Luftfeuchtigkeit
Verarbeitungstemperatur (Luft):	$\geq 10 \text{ }^\circ\text{C}$ bis $\leq 25 \text{ }^\circ\text{C}$
Verarbeitungstemperatur (Untergrund):	10° bis $25 \text{ }^\circ\text{C}$
Baustoffklasse:	A2 fl sl - EN 13501-1
Schichtdicke:	1 bis 10 mm
Konsistenz:	260–280 mm (Ring: 68/H 35 mm)
Begehrbarkeit:	$\geq 50 \text{ Min.}$ $\leq 60 \text{ Min.}$
Leichte Belastung:	nach ca. 1 h
CE Kennzeichen:	CT-C35-F7



Zementgebundener faserverstärkter Fließspachtel von 1–10 mm



Anwendungsgebiet

- im Wohnungs- und Gewerbebau
- Sanierung von kritischen Untergründen
- für Schichtdicken von 1–10 mm

Produkteigenschaften

- selbstverlaufend
- schnell belegbar
- faserverstärkt und hoch beanspruchbar

Produktdetails

- **Wasserbedarf:**
6,0–6,5 l/25 kg
- **Lagerung:**
Bei trockener, vor Feuchtigkeit geschützter Lagerung im original verschlossenen Gebinde ist das Material mindestens 18 Monate lagerfähig.

Verbrauch / Ergiebigkeit

pro mm Schichtdicke: ca. 1,6 kg/m²

Verpackungseinheiten

Gebinde	Einheit	VPE / Palette
Foliensack	25 kg	42 Säcke

Anwendungsgebiet

weber.floor 4033 Faser-Feinspachtel kann im Verbund auf unterschiedlichen Untergründen manuell oder maschinell und besonders zur Renovierung von alten Böden eingesetzt werden und bildet einen tragfähigen Untergrund für alle gängigen und auch anspruchsvollen Bodenbeläge. Anwendung im Innenbereich.

Produktbeschreibung

weber.floor 4033 Faser-Feinspachtel ist ein werksmäßig hergestellter, zementgebundener, polymermodifizierter und faserverstärkter Fließspachtel.

Produkteigenschaften

- **EMICODE EC 1^{PLUS}**: sehr emissionsarm
- selbstverlaufend
- sehr gut maschinell verarbeitbar
- früh begehbar
- schnell belegbar
- auf beheizten Fußbodenkonstruktionen einsetzbar
- Stuhlrolleneignung ab 2 mm Schichtdicke für Stuhlrollen nach DIN EN 12 529
- für schubfeste Parkettverklebung ab 2 mm Schichtdicke
- für hohe Beanspruchungen
- faserverstärkt
- selbstentlüftend – keine Stachelwalze erforderlich

Qualitätssicherung

weber.floor 4033 Faser-Feinspachtel unterliegt einer ständigen Gütekontrolle durch Eigenüberwachung nach DIN EN 13813.

Untergründe

Beton, Zementestrich, Calciumsulfatestrich, Gussasphalt, Fliesen, Magnesiaestrich, Holzböden, Trockenestrich bis 3 mm



Untergrundvorbereitung

- Der Untergrund muss tragfähig, formbeständig, trocken und frei von Staub und haftungsmindernden Stoffen sein und eine Oberflächenzugfestigkeit von $\geq 1,0 \text{ N/mm}^2$ aufweisen.
- Anwendungstipp beachten: „**Verfahren zur Oberflächenvorbereitung von Fußböden**“
- Untergrundbezogene Grundierung nach Weber Systemempfehlung mit **weber.floor 4716 Haftgrundierung** oder mit Epoxidharz **weber.floor 4712 Grundierung EP sehr emissionsarm** mit Quarzsandabstreuung. Technische Merkblätter dazu beachten.
- Bei aufsteigender Kapillarfeuchte oder Dampfdruck aus dem Untergrund zweifache Epoxidharzgrundierung als dampfbremsende Schicht mit z.B. **weber.floor 4712 Grundierung EP sehr emissionsarm** und abschließender Quarzsandabstreuung direkt auf den Betonuntergrund aufbringen.
- Größere Unebenheiten ($> 10 \text{ mm}$) mit z.B. **weber.floor 4045 Bodenausgleich standfest** egalisieren.
- Vor dem Einbau auf Holzböden müssen eventuell lose Bretter mit Schrauben oder Nägeln befestigt und alle Öffnungen und Löcher $> 2 \text{ mm}$ verschlossen werden.

Verarbeitung

Mischen:

- Maschinell mit einer von Weber zugelassenen Mischpumpe arbeiten. Konsistenz regelmäßig mit Fließringtest überwachen.
- Zur Sicherstellung optimaler Verarbeitungseigenschaften muss die Gesamtlänge der eingesetzten Pumpschläuche mindestens 40 m betragen.
- Bei manueller Verarbeitung 1 bis 2 Minuten mit einem geeigneten Rührwerkzeug aufmischen. Nach einer Reifezeit von ca. 1 Minute erneut kurz durchmischen.
- Das Material wird mit ca. 6,0 bis 6,5 Liter Wasser je 25-kg-Sack gemischt.
- Ein zu hoher Wassergehalt reduziert die Festigkeit, erhöht die Rissgefahr und das Schwinden.

Mischwerkzeuge:

- Rührwerkzeug mit Rührquirl für Spachtelmassen
- m-tec Duomix 2000
- Gerätereinigung im frischen Zustand mit Wasser

Verarbeitung:

- Wird das Material gepumpt, sollte die maximale Breite der Arbeitsfläche nicht mehr als 10 bis 12 Meter betragen.
- Bei Breitenüberschreitung **weber.floor 4965 Abstellstreifen** setzen.
- Oberfläche mit einer Zahnrakel oder Glättkelle glätten.

Nachbehandlung:

- Frisch eingebaute Flächen vor Zugluft, direkter Sonnen- und Wärmeeinwirkung schützen.
- Belüftung nach Erreichen der Begehbarkeit ist notwendig. Zugluft vermeiden.
- Die Baustellentemperatur muss während der Verarbeitung und innerhalb der ersten Woche Verarbeitung mindestens $10 \text{ }^\circ\text{C}$, besser $15 \text{ }^\circ\text{C}$ betragen.
- In den ersten 2 Tagen keine Luftentfeuchter einsetzen.
- Schleifarbeiten sind innerhalb von 24 Stunden nach Verlegung vorzunehmen.

Belegreife:

- nach ca. 24 Stunden bei $20 \text{ }^\circ\text{C}$ und 65 % relativer Luftfeuchte
- bei Parkett/Laminat mit Spachtelschichtdicken über 5 mm nach 3 Tagen

Allgemeine Hinweise

- Vor Verarbeitung erforderlichen Ausgleichsbedarf schätzen.
- Höhere Temperaturen verkürzen, niedrigere Temperaturen verlängern die Verarbeitungszeit.
- Bei Anwendung auf schwimmenden Konstruktionen und Heizstrichen alle aufgehenden Bauteile mit Randdämmstreifen 8 mm von der Bodenkonstruktion trennen.
- Das Produkt ist mit einem Oberbelag zu belegen.
- Im Zweifelsfall bezüglich Verarbeitung, Untergrund oder konstruktiver Besonderheiten bitte Beratung anfordern.
- Keine Fremdstoffe beimischen.
- Die allgemein anerkannten Regeln des Faches und der Technik, sowie die gültigen nationalen Normen sind zu beachten.

Besondere Hinweise

- Zur Verstärkung auf schwachen Holzböden und zur Überbrückung von Fugen **weber.floor 4945 Systemgewebe** einsetzen. Die Einbaudicke von **weber.floor 4033 Faser-Feinspachtel** auf Systemgewebe sollte dann zwischen 8–10 mm liegen.

Technische Werte

Wasserbedarf:	$> 24 \text{ \% bis } < 26 \text{ \%}$
Druckfestigkeit nach 28 Tagen:	$> 25 \text{ N/mm}^2$
Biegezugfestigkeit nach 28 Tagen:	$> 7 \text{ N/mm}^2$
Verarbeitungszeit:	$> 15 \text{ Min. - } < 20 \text{ Min. } 20^\circ \text{ C und } 65\% \text{ relativer Luftfeuchtigkeit}$
Verarbeitungstemperatur (Luft):	$\geq 10 \text{ }^\circ\text{C bis } \leq 30 \text{ }^\circ\text{C}$
Verarbeitungstemperatur (Untergrund):	$10 \text{ }^\circ\text{C bis } 25 \text{ }^\circ\text{C}$
Baustoffklasse:	A 2 fl - EN 13501-1
Schichtdicke:	1 bis 10 mm
Konsistenz:	240–260 mm (Ring: 68/H 35 mm)
Begehbarkeit:	$\geq 2 \text{ h } \leq 4 \text{ h}$
Leichte Belastung:	nach ca. 4 h
CE Kennzeichen:	CT-C25-F7



Schnelle belegbare zementgebundene Bodenausgleichsmasse von 1–50 mm



Anwendungsgebiet

- zum Verfüllen von Aussparungen und Löchern
- zur Ausbildung von Gefälle
- für Schichtdicken von 1–50 mm

Produkteigenschaften

- ist standfest und fließfähig einstellbar
- sehr ergiebig
- für innen und außen

Produktdetails

- **Wasserbedarf:**
5,5–7,0 l/25 kg
- **Lagerung:**
Bei trockener, vor Feuchtigkeit geschützter Lagerung im original verschlossenen Gebinde ist das Material mindestens 12 Monate lagerfähig.

Verbrauch / Ergiebigkeit

pro mm Schichtdicke: ca. 1,6 kg/m²

Verpackungseinheiten

Gebinde	Einheit	VPE / Palette
Foliensack	25 kg	42 Säcke

Anwendungsgebiet

weber.floor 4040 Bodenausgleichsmasse ist flexibel einsetzbar und kann in standfester Konsistenz zur Ausbildung von Gefälle, Rampen und zum Verfüllen von Aussparungen, in fließfähiger Konsistenz zum Ausgleichen von Kleinflächen verwendet werden. Das Material wird im Verbund auf unterschiedliche Untergründe manuell eingebaut und bildet einen tragfähigen Untergrund für alle gängigen Bodenbeläge. Anwendung im Innen- und Außenbereich.

Produktbeschreibung

weber.floor 4040 Bodenausgleichsmasse ist eine werksmäßig hergestellte, zementgebundene, polymermodifizierte Bodenausgleichsmasse

Produkteigenschaften

- **EMICODE EC 1^{PLUS}**: sehr emissionsarm
- standfest und fließfähig einstellbar
- hervorragend im Gefälle modellierbar
- früh begehbar
- schnell belegbar
- auf beheizten Fußbodenkonstruktionen einsetzbar
- für schubfeste Parkettverklebung ab 2 mm Schichtdicke
- Stuhlrolleneignung ab 2 mm Schichtdicke für Stuhlrollen nach DIN EN 12 529
- universell einsetzbar
- Innen- und Außenbereich

Qualitätssicherung

weber.floor 4040 Bodenausgleichsmasse unterliegt einer ständigen Gütekontrolle durch Eigenüberwachung nach DIN EN 13813.

Untergründe

Beton, Zementestrich, Calciumsulfatestrich, Magnesiaestrich, Fliesen, Steinholzestrich



Untergrundvorbereitung

- Der Untergrund muss tragfähig, formbeständig, trocken und frei von Staub und haftungsmindernden Stoffen sein und eine Oberflächenzugfestigkeit von $\geq 1,0 \text{ N/mm}^2$ aufweisen.
- Glasierte Fliesen sind grundsätzlich mit feiner Körnung anzuschleifen.
- Anwendungstipp beachten: „Verfahren zur Oberflächenvorbereitung von Fußböden“
- Untergrundbezogene Grundierung nach Weber Systemempfehlung mit **weber.floor 4716 Haftgrundierung** oder mit Epoxidharz **weber.floor 4712 Grundierung EP sehr emissionsarm** mit Quarzsandabstreuung. Technische Merkblätter dazu beachten.
- Bei aufsteigender Kapillarfeuchte oder Dampfdruck aus dem Untergrund zweifache Epoxidharzgrundierung als dampfbremsende Schicht mit z.B. **weber.floor 4712 Grundierung EP sehr emissionsarm** und abschließender Quarzsandabstreuung direkt auf den Betonuntergrund aufbringen.

Verarbeitung

Mischen:

- Bei manueller Verarbeitung 1 bis 2 Minuten mit einem geeigneten Rührwerkzeug aufmischen. Nach einer Reifezeit von ca. 3 Minuten erneut kurz durchmischen.
- Das Material wird mit ca. 5,5–7,0 Liter Wasser, entsprechend der erforderlichen Konsistenz, je 25-kg-Sack gemischt.

Mischwerkzeuge:

- Rührwerkzeug mit Rührquirl für Spachtelmassen
- Gerätereinigung im frischen Zustand mit Wasser.

Verarbeitung:

- Das Material ist für die kleinflächige Anwendung vorgesehen und kann konsistenzabhängig gegossen oder aufgespachtelt werden.
- Beim Einbau wird das Material mit einer Glättkelle aufgezogen und geglättet.
- Bei höheren Schichtdicken wird das Durchschlagen mit der Schwabbelstange empfohlen.

Nachbehandlung:

- Frisch eingebaute Flächen vor Zugluft, direkter Sonnen- und Wärmeeinwirkung schützen.
- Belüftung nach Erreichen der Begehbarkeit ist notwendig. Zugluft vermeiden.
- Die Baustellentemperatur muss während der Verarbeitung und innerhalb der ersten Woche Verarbeitung mindestens $10 \text{ }^\circ\text{C}$, besser $15 \text{ }^\circ\text{C}$ betragen.
- In den ersten 2 Tagen keine Luftentfeuchter einsetzen.
- Besonders bei hohen Schichtdicken ist nach Erreichen der Belegreife der Oberbelag aufzubringen oder das Material anderweitig vor Über Trocknung zu schützen.



Belegreife:

- ab 2 Stunden bei Wasserzugabe von 5,5 l/Sack bei $20 \text{ }^\circ\text{C}$ und 65 % relativer Luftfeuchte und feuchteunempfindlichen Belägen
- ab 12 Stunden bei Wasserzugabe von 7,0 l/Sack bei $20 \text{ }^\circ\text{C}$ und 65 % relativer Luftfeuchte und feuchteunempfindlichen Belägen
- nach 7 Tagen bei Parkett und Laminat bei $20 \text{ }^\circ\text{C}$ und 65 % relativer Luftfeuchte

Allgemeine Hinweise

- Vor Verarbeitung erforderlichen Ausgleichsbedarf schätzen.
- Bei Anwendung auf schwimmenden Konstruktionen und Heizstrichen alle aufgehenden Bauteile mit Randdämmstreifen 8 mm von der Bodenkonstruktion trennen.
- Das Produkt ist mit einem Oberbelag zu belegen.
- Im Zweifelsfall bezüglich Verarbeitung, Untergrund oder konstruktiver Besonderheiten bitte Beratung anfordern.
- Keine Fremdstoffe beimischen.
- Höhere Temperaturen verkürzen, niedrigere Temperaturen verlängern die Verarbeitungszeit.
- Die allgemein anerkannten Regeln des Faches und der Technik, sowie die gültigen nationalen Normen sind zu beachten.

Besondere Hinweise

- Bei Anwendung im Außenbereich darf keine direkte Bewitterung erfolgen und es ist eine Verbundabdichtung vorzusehen.
- Das Produkt ist auch in fließfähiger Konsistenz nicht selbstverlaufend.

Technische Werte

Wasserbedarf:	> 22 % bis < 28 % von standfest bis fließfähig
Druckfestigkeit nach 28 Tagen:	> 30 N/mm ²
Biegezugfestigkeit nach 28 Tagen:	> 7 N/mm ²
Verarbeitungszeit:	> 25 Min. - < 30 Min. bei $20 \text{ }^\circ\text{C}$ und 65% relativer Luftfeuchtigkeit
Verarbeitungstemperatur (Luft):	$\geq 10 \text{ }^\circ\text{C}$ bis $\leq 30 \text{ }^\circ\text{C}$
Verarbeitungstemperatur (Untergrund):	$10 \text{ }^\circ\text{C}$ bis $25 \text{ }^\circ\text{C}$
Baustoffklasse:	A 2 fl sl - EN 13501-1
Schichtdicke:	1 bis 50 mm
Konsistenz:	standfest oder fließfähig einstellbar
Begehbarkeit:	$\geq 1 \text{ h}$ $\leq 3 \text{ h}$
Leichte Belastung:	nach ca. 2 h nach Begehbarkeit
Volle Belastung:	bis zu 12 h
CE Kennzeichen:	CT – C30 – F7



Standfeste zementgebundene Bodenausgleichsmasse von 1–50 mm



Anwendungsgebiet

- zum Verfüllen von Aussparungen und Löchern
- zur Ausbildung von Gefälle
- für Schichtdicken von 1–50 mm

Produkteigenschaften

- universell einsetzbar
- ab 2 Stunden belegreif
- sehr gut modellierbar

Produktdetails

- **Wasserbedarf:**
- 5,0–5,5 l/25 kg
- **Lagerung:**
- Bei trockener, vor Feuchtigkeit geschützter Lagerung im original verschlossenen Gebinde ist das Material mindestens 12 Monate lagerfähig.

Verbrauch / Ergiebigkeit

pro mm Schichtdicke:	ca. 1,6 kg/m ²
als Spachtelgrundierung:	ca. 500,0 g/m ²

Verpackungseinheiten

Gebinde	Einheit	VPE / Palette
Foliensack	25 kg	42 Säcke

Anwendungsgebiet

weber.floor 4045 Bodenausgleichsmasse standfest wird im Verbund auf unterschiedlichen Untergründen manuell eingebaut und bildet einen tragfähigen Untergrund für alle gängigen Bodenbeläge. **weber.floor 4045 Bodenausgleich standfest** wird zum Verfüllen von Ausbrüchen, Unebenheiten, Aussparungen, zur Ausbildung von Keilen, Gefällen, Rampen, zum Nivellieren und Ausbessern von Treppenstufen und Podesten verwendet. Es lassen sich in kurzer Zeit belegfähige Oberflächen herstellen. In Verbindung mit **weber.floor 4705 Kombigrund** kann eine Grundierspachtelmasse für Holzuntergründe hergestellt werden. Anwendung im Innenbereich.

Produktbeschreibung

weber.floor 4045 Bodenausgleichsmasse standfest ist eine werksmäßig hergestellte, zementgebundene, polymermodifizierte Bodenausgleichsmasse.

Produkteigenschaften

- **EMICODE EC 1 PLUS**; sehr emissionsarm
- standfest und sehr gut modellierbar
- sehr schnell begehbar
- schnell belegbar
- auf beheizten Fußbodenkonstruktionen einsetzbar
- Stuhlrolleneignung ab 2 mm Schichtdicke für Stuhlrollen nach DIN EN 12 529
- universell einsetzbar

Qualitätssicherung

weber.floor 4045 Bodenausgleichsmasse standfest unterliegt einer ständigen Gütekontrolle durch Eigenüberwachung nach DIN EN 13813.

Untergründe

Beton, Zementestrich, Calciumsulfatestrich, Magnesiaestrich, Fliesen, Mauerwerk



Untergrundvorbereitung

- Der Untergrund muss tragfähig, formbeständig, trocken und frei von Staub und haftungsmindernden Stoffen sein und eine Oberflächenzugfestigkeit von $\geq 1,0 \text{ N/mm}^2$ aufweisen.
- Anwendungstipp beachten: „Verfahren zur Oberflächenvorbereitung von Fußböden“.
- Untergrundbezogene Grundierung nach Weber Systemempfehlung mit **weber.floor 4716 Haftgrundierung** oder mit Epoxidharz **weber.floor 4712 Grundierung EP sehr emissionsarm** mit Quarzsandabstreung. Technische Merkblätter dazu beachten.
- Bei aufsteigender Kapillarfeuchte oder Dampfdruck aus dem Untergrund zweifache Epoxidharzgrundierung als dampfbremsende Schicht mit z.B. **weber.floor 4712 Grundierung EP sehr emissionsarm** und abschließender Quarzsandabstreung direkt auf den Betonuntergrund aufbringen.

Verarbeitung

Mischen:

- Bei manueller Verarbeitung 1 bis 2 Minuten mit einem geeigneten Rührwerkzeug aufmischen. Nach einer Reifezeit von ca. 3 Minuten erneut kurz durchmischen.
- Das Material wird mit ca. 5,0–5,5 Liter Wasser, entsprechend der erforderlichen Konsistenz, je 25-kg-Sack gemischt.
- Ein zu hoher Wassergehalt reduziert die Festigkeit, erhöht die Rissgefahr und das Schwinden.
- Als Grundierspachtel: einen 10-l Kanister **weber.floor 4705 Kornbigrund** mit einem 25-kg Sack **weber.floor 4045** vermischen.

Mischwerkzeuge:

- Rührwerkzeug mit Rührquirl für Spachtelmassen.
- Gerätereinigung im frischen Zustand mit Wasser.

Verarbeitung:

- Das Material ist für die kleinflächige Anwendung vorgesehen und kann konsistenzabhängig aufgespachtelt werden.
- Beim Einbau wird das Material mit einer Glättkelle aufgezogen und geglättet.
- Nach Erhärtung kann **weber.floor 4045 Bodenausgleich standfest** mit allen **weber.floor Spachtel- und Ausgleichsmassen** überarbeitet werden.
- Als Grundierspachtel: angemischte Grundierspachtelmasse direkt mit Glättkelle auf den Holzuntergrund aufbringen und über das Korn abziehen.

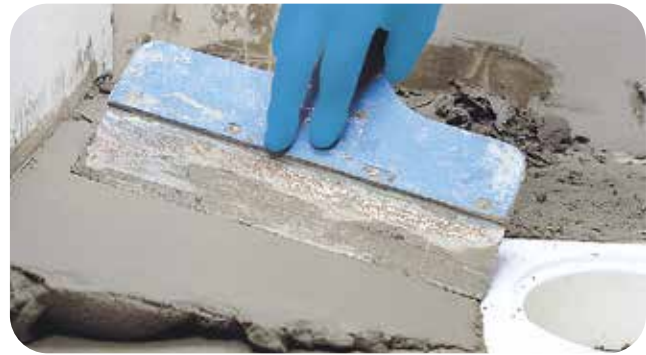

Nachbehandlung:

- Frisch eingebaute Flächen vor Zugluft, direkter Sonnen- und Wärmeeinwirkung schützen.
- Belüftung nach Erreichen der Begehbarkeit ist notwendig. Zugluft vermeiden.
- Die Baustellentemperatur muss während der Verarbeitung und innerhalb der ersten Woche Verarbeitung mindestens $10 \text{ }^\circ\text{C}$, besser $15 \text{ }^\circ\text{C}$ betragen.
- In den ersten 2 Tagen keine Luftentfeuchter einsetzen.
- Besonders bei hohen Schichtdicken ist nach Erreichen der Belegreife der Oberbelag aufzubringen oder das Material anderweitig vor Über Trocknung zu schützen.

Belegreife:

- ab 2 Stunden bei feuchteunempfindlichen Belägen; bei Parkett/Laminat und kleinflächigen Reparaturstellen ($< 40 \times 40 \text{ cm}$) nach einem Tag; bei Flächenspachtelung beträgt die Wartezeit pro angefangene 10 mm Schichtdicke einen Tag bei $20 \text{ }^\circ\text{C}$ und 65 % relativer Feuchte.

Allgemeine Hinweise

- Vor Verarbeitung erforderlichen Ausgleichsbedarf schätzen.
- Bei Anwendung auf schwimmenden Konstruktionen und Heizstrichen alle aufgehenden Bauteile mit Randdämmstreifen 8 mm von der Bodenkonstruktion trennen.
- Das Produkt ist mit einem Oberbelag zu belegen.
- Höhere Temperaturen verkürzen, niedrigere Temperaturen verlängern die Verarbeitungszeit.
- Im Zweifelsfall bezüglich Verarbeitung, Untergrund oder konstruktiver Besonderheiten bitte Beratung anfordern.
- Keine Fremdstoffe beimischen.
- Die allgemein anerkannten Regeln des Faches und der Technik, sowie die gültigen nationalen Normen sind zu beachten.

Technische Werte

Wasserbedarf:	$> 20 \text{ \%}$ bis zu 22 \%
Druckfestigkeit nach 28 Tagen:	$> 30 \text{ N/mm}^2$
Biegezugfestigkeit nach 28 Tagen:	$> 7 \text{ N/mm}^2$
Verarbeitungszeit:	$> 15 \text{ Min.}$ - $< 20 \text{ Min.}$ bei $+20 \text{ }^\circ\text{C}$ und 65 % relativer Luftfeuchtigkeit
Verarbeitungstemperatur (Luft):	$\geq +10 \text{ }^\circ\text{C}$ bis $\leq +30 \text{ }^\circ\text{C}$
Verarbeitungstemperatur (Untergrund):	$+10 \text{ }^\circ\text{C}$ bis $+25 \text{ }^\circ\text{C}$
Baustoffklasse:	A 1 fl - EN 13501-1
Schichtdicke:	1 bis 50 mm
Konsistenz:	standfest und modellierbar
Begehbarkeit:	ca. 1 h
Leichte Belastung:	nach ca. 2 h
Volle Belastung:	bis zu 12 h
CE Kennzeichen:	CT - C30 - F7



Sehr schnell belegreife zementgebundene Reparaturspachtelmasse



Anwendungsgebiet

- Anspachteln von Schienen und Übergängen
- Ausbessern von Fehlstellen und Kellenschlägen
- Verfüllen kleinerer Ausbrüche und Löcher

Produkteigenschaften

- sehr geschmeidig
- extrem schnell belegbar
- annähernd auf Null ausziehbar

Produktdetails

- **Wasserbedarf:**
ca. 1,4 l/5 kg (ein zu hoher Wassergehalt mindert die Festigkeit, erhöht die Rissgefahr und das Schwinden)
- **Lagerung:**
Bei trockener, vor Feuchtigkeit geschützter Lagerung im original verschlossenen Gebinde ist das Material mindestens 12 Monate lagerfähig.

Verbrauch / Ergiebigkeit

pro mm Schichtdicke: 1,3 kg/m²

Verpackungseinheiten

Gebinde	Einheit	VPE / Palette
Eimer	2 x 5 kg	48

Anwendungsgebiet

weber.floor 4046 Feinspachtel ultra wird im Verbund auf unterschiedlichen Untergründen manuell eingebaut und bildet nach kurzer Erhärtungszeit einen tragfähigen Untergrund für alle gängigen Bodenbeläge. weber.floor 4046 Feinspachtel ultra wird zum Verfüllen von kleineren Ausbrüchen, Unebenheiten, Aussparungen, zum Anspachteln von Fugen und Anschlüssen, Bei- und Anspachteln von Schienen sowie für Fleck- und kleinere Flächenspachtelungen verwendet. Anwendung im Innenbereich.

Produktbeschreibung

weber.floor 4046 Feinspachtel ultra ist ein werksmäßig hergestellte, zementgebundene, polymermodifizierte Bodenausgleichsmasse.

Produkteigenschaften

- **EMICODE EC 1 PLUS:** sehr emissionsarm
- standfest und sehr gut modellierbar
- sehr schnell begehbar
- sehr schnell belegbar
- auf beheizten Fußbodenkonstruktionen einsetzbar
- Stuhlrolleneignung ab 1 mm Schichtdicke für Stuhlrollen nach DIN EN 12 529
- hochfein
- universell einsetzbar
- sehr gute Haftung auch ohne Grundierung

Qualitätssicherung

weber.floor 4046 Feinspachtel ultra unterliegt einer ständigen Gütekontrolle durch Eigenüberwachung nach DIN EN 13813.

Untergründe

Zementestrich, Beton, neue und alte festhaftende Spachtelmassen und Klebstoffreste, Calciumsulfatestrich, Magnesiaestrich, Fliesen, Span- und OSB-Platten, Trockenestrich, Gussasphaltestrich, Naturstein



Untergrundvorbereitung

- Der Untergrund muss tragfähig, formbeständig, trocken und frei von Staub und haftungsmindernden Stoffen sein und eine Oberflächenzugfestigkeit von $\geq 1,0 \text{ N/mm}^2$ aufweisen.
- Anwendungstipp beachten: „Verfahren zur Oberflächenvorbereitung von Fußböden“
- Auf üblichen Untergründen ist i.d.R. keine Grundierung erforderlich. Auf sehr dichten, glatten oder stark saugenden Untergründen ggf. Grundierung nach Weber Systemempfehlung mit **weber.floor 4716 Haftgrundierung**, Epoxidharz **weber.floor 4712 Grundierung EP sehr emissionsarm** bzw. **weber.floor 4718 R Schnellgrundierung-1-K-PU** mit Quarzsandabstreuung. Technische Merkblätter beachten.

Verarbeitung

Mischen:

- In einem sauberen Gefäß zu einer geschmeidigen Masse anrühren.
- Das Material wird mit ca. 1,4 Liter Wasser je 5-kg-Sack gemischt (ca. 0,28 l/kg).
- Gerätereinigung im frischen Zustand mit Wasser.

Verarbeitung:

- Ist für die kleinflächige Anwendung vorgesehen und wird mit der Glättkelle aufgespachtelt und geglättet.
- Nach ausreichender Erhärtung kann **weber.floor 4046 Feinspachtel ultra** mit allen **weber.floor** Spachtelmassen unter Anwendung der Systemgrundierung **weber.floor 4716 Haftgrundierung** im MV 1:3 überarbeitet werden.

Belegreife:

- **Bodenbeläge:** nach Erhärtung (ca. 10–30 Minuten).
- **Parkett:** bei kleinflächigen Anwendungen nach Erhärtung (ca. 10–30 Minuten); bei größerer Anwendung ca. 12 Std. pro 2 mm Schichtdicke.



Allgemeine Hinweise

- Das Produkt ist mit einem Oberbelag zu belegen.
- Höhere Temperaturen verkürzen, niedrigere Temperaturen verlängern die Verarbeitungszeit.
- Im Zweifelsfall bezüglich Verarbeitung, Untergrund oder konstruktiver Besonderheiten bitte Beratung anfordern.
- Keine Fremdstoffe beimischen.
- Die allgemein anerkannten Regeln des Faches und der Technik, sowie die gültigen nationalen Normen sind zu beachten.



Technische Werte

Wasserbedarf:	ca. 28%
Druckfestigkeit nach 28 Tagen:	$> 35 \text{ N / mm}^2$
Biegezugfestigkeit nach 28 Tagen:	$> 10 \text{ N / mm}^2$
Verarbeitungszeit:	$> 5 \text{ Min.} - < 10 \text{ Min}$ bei $20 \text{ }^\circ\text{C}$ und 65% relativer Luftfeuchtigkeit
Verarbeitungstemperatur (Luft):	$10 \text{ }^\circ\text{C}$ bis $30 \text{ }^\circ\text{C}$
Verarbeitungstemperatur (Untergrund):	$10 \text{ }^\circ\text{C}$ bis $25 \text{ }^\circ\text{C}$
Baustoffklasse:	A 2 fl sl - EN 13501-1
Konsistenz:	standfest und geschmeidig
Begehbarkeit:	ca. 30 Minuten
Belegbarkeit:	nach Erhärtung
Schichtdicke:	bis 50 mm
CE-Kennzeichen	CT-C35-F10



Calciumsulfatgebundener Fließspachtel von 1–10 mm



Anwendungsgebiet

- im Wohnungs- und Gewerbebau
- für den Innenbereich
- selbstverlaufende Bodenspachtelmasse

Produkteigenschaften

- sehr gut auf Calciumsulfat und Gussasphalt geeignet
- sehr spannungsarm
- besonders wirtschaftlich

Produktdetails

- **Wasserbedarf:**
ca. 5,75 l/25 kg
- **Lagerung:**
Bei trockener, vor Feuchtigkeit geschützter Lagerung im original verschlossenen Gebinde ist das Material mindestens 9 Monate lagerfähig.

Verbrauch / Ergiebigkeit

pro mm Schichtdicke: ca. 1,6 kg/m²

Verpackungseinheiten

Gebinde	Einheit	VPE / Palette
Foliensack	25 kg	42 Säcke
Silo		

Anwendungsgebiet

weber.floor 4095 Alpha-Fließspachtel kann im Verbund auf unterschiedlichen Untergründen manuell oder maschinell eingebaut werden und bildet einen tragfähigen, spannungsarmen Untergrund für alle gängigen Bodenbeläge. Auch für häusliche Bäder und Keller mit entsprechender Abdichtung, jedoch nicht für Nassräume. Anwendung im Innenbereich.

Produktbeschreibung

weber.floor 4095 Alpha-Fließspachtel ist ein werksmäßig hergestellter, calciumsulfatgebundener, polymermodifizierter Fließspachtel.

Zusammensetzung: Spezial-Gipse, Spezial-Zemente, mineralische Zuschlagstoffe, Vinylacetat-Copolymer, Verflüssiger, Additive.

Produkteigenschaften

- **EMICODE EC 1 PLUS:** sehr emissionsarm
- selbstverlaufend
- sehr gut maschinell verarbeitbar
- auf beheizten Fußbodenkonstruktionen einsetzbar
- Stuhlrolleneignung ab 2 mm Schichtdicke für Stuhlrollen nach DIN EN 12 529
- besonders spannungsarm
- sehr gut auf Calciumsulfat- und Gussasphaltestrichen geeignet
- selbstentlüftend – keine Stachelwalze erforderlich

Qualitätssicherung

weber.floor 4095 Alpha-Fließspachtel unterliegt einer ständigen Gütekontrolle durch Eigenüberwachung nach DIN EN 13813.

Untergründe

Beton, Zementestrich, Calciumsulfatestrich, Gussasphalt, Magnesiaestrich, Trockenestrich bis 3 mm, Steinholzestrich



Untergrundvorbereitung

- Der Untergrund muss tragfähig, formbeständig, trocken und frei von Staub und haftungsmindernden Stoffen sein und eine Oberflächenzugfestigkeit von $\geq 0,5 \text{ N/mm}^2$ aufweisen.
- Anwendungstipp beachten: „**Verfahren zur Oberflächenvorbereitung von Fußböden**“.
- Bei aufsteigender Kapillarfeuchte oder Dampfdruck aus dem Untergrund zweifache Epoxidharzgrundierung als dampfbremsschicht mit z.B. **weber.floor 4712 Grundierung EP sehr emissionsarm** und abschließender Quarzsandabstreuung direkt auf den Betonuntergrund aufbringen.
- Untergrundbezogene Grundierung nach Weber Systemempfehlung mit **weber.floor 4716 Haftgrundierung**, **weber.floor 4705 Kombigrund** oder mit Epoxidharz **weber.floor 4712 Grundierung EP sehr emissionsarm** mit Quarzsandabstreuung. Technische Merkblätter dazu beachten.
- Größere Unebenheiten ($> 10 \text{ mm}$) mit z.B. **weber.floor 4045 Bodenausgleich standfest** egalisieren.

Verarbeitung

Mischen:

- Maschinell mit einer von Weber zugelassenen Mischpumpe arbeiten. Konsistenz regelmäßig mit Fließringtest überwachen.
- Zur Sicherstellung optimaler Verarbeitungseigenschaften muss die Gesamtlänge der eingesetzten Pumpschläuche mindestens 40 m betragen.
- Bei manueller Verarbeitung 1 bis 2 Minuten mit einem geeigneten Rührwerkzeug aufmischen. Nach einer Reifezeit von ca. 1 Minute erneut kurz durchmischen.
- Das Material wird mit 5,75 Liter Wasser je 25-kg-Sack gemischt.
- Ein zu hoher Wassergehalt reduziert die Festigkeit, erhöht die Rissgefahr und das Schwinden.

Mischwerkzeuge:

- Rührwerkzeug mit Rührquirl für Spachtelmassen
- m-tec Duomix 2000
- m-tec EMP (Silo)
- Gerätereinigung im frischen Zustand mit Wasser.

Verarbeitung:

- Wird das Material gepumpt, sollte die maximale Breite der Arbeitsfläche nicht mehr als 10 bis 12 Meter betragen.
- Bei Breitenüberschreitung **weber.floor 4965 Abstellstreifen** setzen.
- Oberfläche mit einer Zahnrakel oder Glättkelle glätten.

Nachbehandlung:

- Frisch eingebaute Flächen vor Zugluft, direkter Sonnen- und Wärmeeinwirkung schützen.
- Belüftung nach Erreichen der Begehbarkeit ist notwendig. Zugluft vermeiden.
- Die Baustellentemperatur muss während der Verarbeitung und innerhalb der ersten Woche Verarbeitung mindestens $10 \text{ }^\circ\text{C}$, besser $15 \text{ }^\circ\text{C}$ betragen.

Belegreife:

- nach 24 Stunden bei Flächenverspachtelungen bis 5 mm. Bei dickschichtigen Ausgleichsarbeiten nach Erreichen der CM-Feuchte von $\leq 0,5 \%$. Zur Feststellung der Belegreife ab 5 mm immer CM-Messung durchführen.

Allgemeine Hinweise

- Vor Verarbeitung erforderlichen Ausgleichsbedarf schätzen.
- Höhere Temperaturen verkürzen, niedrigere Temperaturen verlängern die Verarbeitungszeit.
- Bei Anwendung auf schwimmenden Konstruktionen und Heizstrichen alle aufgehenden Bauteile mit Randdämmstreifen 8 mm von der Bodenkonstruktion trennen.
- Das Produkt ist mit einem Oberbelag zu belegen.
- Im Zweifelsfall bezüglich Verarbeitung, Untergrund oder konstruktiver Besonderheiten bitte Beratung anfordern.
- Keine Fremdstoffe beimischen.
- Die allgemein anerkannten Regeln des Faches und der Technik, sowie die gültigen nationalen Normen sind zu beachten.

Technische Werte

Wasserbedarf:	ca. 23 %
Druckfestigkeit nach 28 Tagen:	$> 25 \text{ N/mm}^2$
Biegezugfestigkeit nach 28 Tagen:	$> 7 \text{ N/mm}^2$
Verarbeitungszeit:	$> 25 \text{ Min.} - < 30 \text{ Min.}$ bei $20 \text{ }^\circ\text{C}$ und 65 % relativer Luftfeuchtigkeit
Verarbeitungstemperatur (Luft):	$\geq 10 \text{ }^\circ\text{C}$ bis $\leq 30 \text{ }^\circ\text{C}$
Verarbeitungstemperatur (Untergrund):	$10 \text{ }^\circ\text{C}$ bis $25 \text{ }^\circ\text{C}$
Baustoffklasse:	A 1 fl- EN 13813
Schichtdicke:	1 bis 10 mm
Konsistenz:	240–260 mm (Ring: 68/H 35 mm)
Begehbarkeit:	$\geq 2 \text{ h}$ $\leq 4 \text{ h}$
Leichte Belastung:	nach ca. 24 h
CE Kennzeichen:	CA-C25-F7



NEU!

Nassbettklebstoff für PVC-Beläge in Bahnen, CV-, Textil- und Linoleumbeläge



Anwendungsgebiet

- PVC-Beläge homogen/heterogen in Bahnen
- Linoleumbeläge in Bahnen bis 2,5mm Dicke
- CV-Beläge
- Textilbeläge

Produkteigenschaften

- Für eine Vielzahl von Belägen
- Gute Klebekraft
- Ausgezeichnete Verarbeitungseigenschaften

Produktdetails

- **Farbton:**
Weiß
- **Lagerung:**
Bei trockener, vor Feuchtigkeit geschützter Lagerung zwischen 5 °C – 30 °C im original verschlossenen Gebinde ist das Material mindestens 15 Monate lagerfähig.

Verbrauch / Ergiebigkeit

ca. 200–550 g/m² (je nach Bodenbelag, Untergrund und Zahnspachtel)

Auftrag mit Zahnspachtel (TKB) z.B. A1 / A2 / B1 / B2.

Verpackungseinheiten

Gebinde	Einheit	VPE / Palette
Eimer	13 kg	33 Eimer

Anwendungsgebiet

weber.floor 4817 Multi-Klebstoff PVC/Lino/Textil wird für die Klebung von Textilbelägen (Tuftingware mit synthetischen Zweitrücken oder Vliesrücken, Nadelvlies, Kugelgarn), PVC-Belägen homogen/heterogen in Bahnen, CV-Belägen und Linoleumbelägen in Bahnen bis 2,5 mm Dicke verwendet. Anwendung im Innenbereich.

Produktbeschreibung

weber.floor 4817 Multi-Klebstoff PVC/Lino/Textil ist ein werkmäßig hergestellter, verarbeitungsfertiger, lösemittelfreier Dispersionsklebstoff.

Produkteigenschaften

- **EMICODE EC 1^{PLUS}**: sehr emissionsarm
- **GISCODE D 1**: lösemittelfrei
- ausgezeichnete Verarbeitungseigenschaften
- für eine Vielzahl von Belägen
- gute Klebekraft
- shampooiergeeignet nach RAL 991 A2
- auf Fußbodenheizung geeignet
- für die Beanspruchung mit Stuhlrollen nach DIN EN 12529 geeignet
- mit bauaufsichtlicher Zulassung Z-155.20-552

Qualitätssicherung

weber.floor 4817 Multi-Klebstoff PVC/Lino/Textil unterliegt einer ständigen Gütekontrolle durch Eigenüberwachung.

Untergründe

Auf normgerechten saugfähigen Untergründen.



Untergrundvorbereitung

- Der Untergrund muss tragfähig, trocken, rissfrei, frei von haftungsmindernden Schichten und zur Klebung geeignet sein.
- Vor Auftrag des Klebstoffes ist eine Spachtelung mit **weber.floor Spachtelmassen** zu empfehlen.
- Ist ein dickschichtiger Ausgleich erforderlich, sollten **weber.floor Ausgleichsmassen** verwendet werden.
- Der Untergrund muss gemäß den aktuell geltenden Normen geprüft werden. Bei Mängeln sind schriftlich Bedenken anzumelden.

Verarbeitung

- Der Klebstoff ist vor Gebrauch gut aufzurühren und anschließend mit einem geeigneten Zahnpachtel gleichmäßig aufzutragen. Klebstoffnester sind zu vermeiden. Es ist auf eine vollflächige riefenförmige Klebstoffbenetzung der Belagsrückseite zu achten. Abgenutzte Zahnleisten sind rechtzeitig zu erneuern.
- Nur so viel Klebstoff auftragen wie innerhalb der Einlegezeit belegt werden kann.
- **PVC- und CV Beläge:**
Zahnpachtel (TKB) z.B. A1/A2 verwenden.
- **Textilbeläge (z.B. Nadelvlies) und Linoleumbeläge:**
Zahnpachtel (TKB) z.B. B1/B2 verwenden.
- Bodenbelag nach ausreichender Ablüftzeit bzw. innerhalb der Einlegezeit in das Klebstoffbett einlegen und gleichmäßig andrücken um eine vollständige Klebung zu erreichen.
- Nach dem Einlegen ist der Bodenbelag im Kreuzgang anzuwalzen; dieser Vorgang muss bei Bedarf wiederholt werden.
- Ein Verschweißen/Verfugen der Bodenbeläge darf erst nach Erreichen einer ausreichenden Haftung erfolgen.
- Die Werkzeuge können mit Wasser gereinigt werden, solange der Klebstoff noch nicht vollständig ausgehärtet ist.

Allgemeine Hinweise

- Relative Luftfeuchtigkeit während der Verarbeitung und Trocknung: 40–65 %; max. 75%.
- Material und Bodenbelag vor der Verarbeitung an Raumklima anpassen, Beläge müssen entspannt sein.
- Die Ablüfte-, Offene- und Abbindezeiten sind abhängig von der Temperatur (Raumluft und Untergrund), relativer Luftfeuchtigkeit, Saugfähigkeit der Untergrundes, Bodenbelag und der Klebstoffmenge.
- Material ist frostempfindlich.
- Die Produktdatenblätter der mitverwendeten Beläge und Produkte sind unbedingt zu beachten.
- Angebrochene Verpackungen dicht verschließen und Inhalt rasch aufbrauchen.
- Die allgemein anerkannten Regeln des Faches und der Technik für Bodenbelagsarbeiten, sowie die gültigen nationalen Normen sind zu beachten.

Besondere Hinweise

- Keine schweren Gegenstände auf den neuen Bodenbelag stellen oder verschieben solange der Klebstoff nicht vollständig ausgehärtet ist.
- Starke Temperaturbelastung durch Sonneneinstrahlung ist zu vermeiden.
- Die relative Luftfeuchtigkeit während der Verarbeitung und Trocknung von Linoleumbelägen muss 40–65% betragen.

Technische Werte

Ablüftezeit:	ca. 5–25 Minuten
Offene Zeit:	ca. 25 Minuten
Begehbar:	sofort
Vollbelastbar (Endfestigkeit):	nach ca. 24 Stunden
Nähte verschweißen/verfugen:	nach ca. 24 Stunden
Temperaturbeständigkeit (Lagerung):	5 °C – 30 °C
Verarbeitungstemperatur (Raumluft):	mind. 18°C
Verarbeitungstemperatur (Untergrund):	mind. 15°C
Konsistenz:	mittelviskos



Faserarmerter Dispersionsklebstoff für PVC-Designbeläge (LVT)

NEU!



Anwendungsgebiet

- PVC-Designbeläge (LVT)
- PVC-Beläge homogen/heterogen in Bahnen
- CV-Beläge
- Elastomer-Bodenbeläge in Bahnen und Fliesen

Produkteigenschaften

- Sehr kurze Ablüftezeit
- Sehr schnelle Anfangshaftung
- Faserarmiert

Produktdetails

- **Farbton:**
Hellbeige
- **Lagerung:**
Bei trockener, vor Feuchtigkeit geschützter Lagerung zwischen 5 °C – 30 °C im original verschlossenen Gebinde ist das Material mindestens 15 Monate lagerfähig.

Verbrauch / Ergiebigkeit

ca. 250 g/m² (je nach Bodenbelag, Untergrund und Zahnspachtel)

Auftrag mit Zahnspachtel (TKB) z.B. A2 / A3.

Verpackungseinheiten

Gebinde	Einheit	VPE / Palette
Eimer	12 kg	33 Eimer

Anwendungsgebiet

weber.floor 4818 Designbelagsklebstoff wird für die Klebung von PVC-Belägen homogen/heterogen in Bahnen, PVC-Designbelägen (LVT), CV-Belägen und Elastomer-Bodenbeläge in Bahnen und Fliesen bis 4mm Dicke verwendet. Insbesondere geeignet für die Klebung von Belägen in Fliesen und Paneelen. Anwendung im Innenbereich.

Produktbeschreibung

weber.floor 4818 Designbelagsklebstoff ist ein werksmäßig hergestellter, verarbeitungsfertiger, lösemittelfreier Dispersionsklebstoff.

Produkteigenschaften

- **EMICODE EC 1^{PLUS}**: sehr emissionsarm
- **GISCODE D 1**: lösemittelfrei
- sehr kurze Ablüftezeit
- sehr schnelle Anfangshaftung
- schneller Verlegefortschritt, es kann auf frisch verlegten Fläche gearbeitet werden
- faserarmiert
- auf Fußbodenheizung geeignet
- für die Beanspruchung mit Stuhlrollen nach DIN EN 12529 geeignet
- mit bauaufsichtlicher Zulassung Z-155.20-553

Qualitätssicherung

weber.floor 4818 Designbelagsklebstoff unterliegt einer ständigen Gütekontrolle durch Eigenüberwachung.

Untergründe

Auf normgerechten saugfähigen Untergründen.



Untergrundvorbereitung

- Der Untergrund muss tragfähig, trocken, rissfrei, frei von haftungsmindernden Schichten und zur Klebung geeignet sein.
- Vor Auftrag des Klebstoffes ist eine Spachtelung mit **weber.floor Spachtelmassen** zu empfehlen.
- Ist ein dickschichtiger Ausgleich erforderlich, sollten **weber.floor Ausgleichsmassen** verwendet werden.
- Der Untergrund muss gemäß den aktuell geltenden Normen geprüft werden. Bei Mängeln sind schriftlich Bedenken anzumelden.

Verarbeitung

- Der Klebstoff ist vor Gebrauch gut aufzurühren und anschließend mit einem geeigneten Zahnpachtel gleichmäßig aufzutragen. Klebstoffnester sind zu vermeiden. Es ist auf eine vollflächige riefenförmige Klebstoffbenetzung der Belagsrückseite zu achten. Abgenutzte Zahnleisten sind rechtzeitig zu erneuern.
- Nur so viel Klebstoff auftragen wie innerhalb der Einlegezeit belegt werden kann.
- **PVC-Designbeläge (LVT)/Vinylbeläge:**
Zahnpachtel (TKB) z.B. A2/A3 verwenden.
Ablüftezeit 0 Minuten (sofort einlegen) bis 20 Minuten.
- **Elastomer-Bodenbeläge:**
Zahnpachtel (TKB) z.B. A2/A3 verwenden.
Ablüftezeit 0 Minuten (sofort einlegen) bis 8 Minuten.
- Bodenbelag nach ausreichender Ablüftezeit bzw. innerhalb der Einlegezeit in das Klebstoffbett einlegen und gleichmäßig andrücken um eine vollständige Klebung zu erreichen.
Nach dem Einlegen ist der Bodenbelag im Kreuzgang anzuwalzen; dieser Vorgang muss bei Bedarf wiederholt werden.
- Ein Verschweißen/Verfugen der Bodenbeläge darf erst nach Erreichen einer ausreichenden Haftung erfolgen.
- Die Werkzeuge können mit Wasser gereinigt werden, solange der Klebstoff noch nicht vollständig ausgehärtet ist.

Allgemeine Hinweise

- Relative Luftfeuchtigkeit während der Verarbeitung und Trocknung: 40–65 %; max. 75%.
- Material und Bodenbelag vor der Verarbeitung an Raumklima anpassen, Beläge müssen entspannt sein.
- Die Ablüfte-, Offene- und Abbindezeiten sind abhängig von der Temperatur (Raumlufte und Untergrund), relativer Luftfeuchtigkeit, Saugfähigkeit der Untergrundes, Bodenbelag und der Klebstoffmenge.
- Material ist frostempfindlich.
- Die Produktdatenblätter der mitverwendeten Beläge und Produkte sind unbedingt zu beachten.
- Angebrochene Verpackungen dicht verschließen und Inhalt rasch aufbrauchen.
- Die allgemein anerkannten Regeln des Faches und der Technik für Bodenbelagsarbeiten, sowie die gültigen nationalen Normen sind zu beachten.

Besondere Hinweise

- Keine schweren Gegenstände auf den neuen Bodenbelag stellen oder verschieben solange der Klebstoff nicht vollständig ausgehärtet ist.
- Starke Temperaturbelastung durch Sonneneinstrahlung ist zu vermeiden.
- Der Klebstoff hat eine sehr kurze Ablüftezeit und eine sehr schnelle Anfangshaftung, bei der Klebung von Bahnenware sollte deshalb zügig gearbeitet werden.
- Die Untergrundtemperatur während der Verarbeitung und Trocknung von Elastomer-Bodenbeläge muss mind. 18 °C betragen.

Technische Werte

Ablüftezeit:	ca. 0–20 Minuten
Offene Zeit:	ca. 20 Minuten (PVC-Designbeläge (LVT)), ca. 8 Minuten (Elastomer-Bodenbeläge)
Begehrbar:	sofort
Vollbelastbar (Endfestigkeit):	nach ca. 24 Stunden
Nähte verschweißen/verfugen:	nach ca. 24 Stunden
Temperaturbeständigkeit (Lagerung):	5 °C bis 30 °C
Verarbeitungstemperatur (Raumlufte):	mind. 18 °C
Verarbeitungstemperatur (Untergrund):	mind. 15 °C
Konsistenz:	mittelviskos



NEU!

Hochergiebiges Dispersionsklebstoff für Linoleum- und Textilbeläge



Anwendungsgebiet

- Linoleumbeläge in Bahnen und modulare Linoleumbeläge
- Textilbeläge
- Korkment

Produkteigenschaften

- Hochergiebig
- Sehr hohe Endfestigkeit
- Ausgezeichnete Verarbeitungseigenschaften

Produktdetails

- **Farbton:**
Weiß
- **Lagerung:**
Bei trockener, vor Feuchtigkeit geschützter Lagerung zwischen 5 °C – 30 °C im original verschlossenen Gebinde ist das Material mindestens 15 Monate lagerfähig.

Verbrauch / Ergiebigkeit

ca. 230–290 g/m² (je nach Bodenbelag, Untergrund und Zahnpachtel)

Auftrag mit Zahnpachtel (TKB) B1 / B2.

Verpackungseinheiten

Gebinde	Einheit	VPE / Palette
Eimer	11 kg	33 Eimer

Anwendungsgebiet

weber.floor 4820 Linoleum- und Textilbelagsklebstoff wird für die Klebung von Textilbelägen (Tuftingware mit synthetischen Zweitrücken oder Vliesrücken, Webware, Nadelvlies, Kugelgarn, Naturfaser Kokos/Sisal mit Baumwoll- und Juterücken und beschichtet), Linoleumbelägen in Bahnen und Fliesen und Korkment/Elastikunterlage aus PUR-Granulate verwendet. Insbesondere geeignet für die Klebung von Linoleumsportbelägen. Auch geeignet für andere Beläge mit Textilrücken z.B. PVC-Belägen mit Vliesrücken. Anwendung im Innenbereich.

Produktbeschreibung

weber.floor 4820 Linoleum- und Textilbelagsklebstoff ist ein werksmäßig hergestellter, verarbeitungsfertiger, lösemittelfreier Dispersionsklebstoff.

Produkteigenschaften

- **EMICODE EC 1^{PLUS}**: sehr emissionsarm
- **GISCODE D 1**: lösemittelfrei
- hochergiebig – bis zu 1/3 niedriger Verbrauch zu herkömmlichen Klebstoffen
- Ideal zur Verklebung aller Linoleum- und Textilbeläge
- sehr hohe Endfestigkeit
- ausgezeichnete Verarbeitungseigenschaften
- shampooiergeeignet nach RAL 991 A2
- auf Fußbodenheizung geeignet
- für die Beanspruchung mit Stuhlrollen nach DIN EN 12529 geeignet
- mit bauaufsichtlicher Zulassung Z-155.20-555

Qualitätssicherung

weber.floor 4820 Linoleum- und Textilbelagsklebstoff unterliegt einer ständigen Gütekontrolle durch Eigenüberwachung.

Untergründe

Auf normgerechten saugfähigen Untergründen.



Untergrundvorbereitung

- Der Untergrund muss tragfähig, trocken, rissfrei, frei von haftungsmindernden Schichten und zur Klebung geeignet sein.
- Vor Auftrag des Klebstoffes ist eine Spachtelung mit **weber.floor Spachtelmassen** zu empfehlen.
- Ist ein dickschichtiger Ausgleich erforderlich, sollten **weber.floor Ausgleichsmassen** verwendet werden.
- Der Untergrund muss gemäß den aktuell geltenden Normen geprüft werden. Bei Mängeln sind schriftlich Bedenken anzumelden.

Verarbeitung

- Der Klebstoff ist vor Gebrauch gut aufzurühren und anschließend mit einem geeigneten Zahnpachtel gleichmäßig aufzutragen. Klebstoffnester sind zu vermeiden. Es ist auf eine vollflächige riefenförmige Klebstoffbenetzung der Belagsrückseite zu achten. Abgenutzte Zahnleisten sind rechtzeitig zu erneuern.
- Nur so viel Klebstoff auftragen wie innerhalb der Einlegezeit belegt werden kann.
- **Linoleumbeläge:**
Zahnpachtel (TKB) z.B. B1 verwenden. Die Verlegung von Linoleumbelägen erfolgt als Nassklebung innerhalb der Einlegezeit. Die Hängebuchten sind als Kontaktklebung zu kleben, dazu zusätzlich die Belagsrückseite bei den Hängebuchten mit dem Klebstoff auftragen. Keine Luft unter dem Belag einschließen bzw. sofort entfernen. Kopfenden und nicht plan liegende Belagsränder sind durch gegenwalken zu entspannen.
- **Textilbeläge (z.B. Nadelvlies, Kugelvlies):**
Zahnpachtel (TKB) z.B. B1/B2 verwenden.
Ablüftezeit 0–20 Minuten.
- Bodenbelag nach ausreichender Ablüftezeit bzw. innerhalb der Einlegezeit in das Klebstoffbett einlegen und gleichmäßig andrücken um eine vollständige Klebung zu erreichen.
- Nach dem Einlegen ist der Bodenbelag im Kreuzgang anzuzwängen; dieser Vorgang muss bei Bedarf wiederholt werden.
- Ein Verschweißen/Verfugen der Bodenbeläge darf erst nach Erreichen einer ausreichenden Haftung erfolgen.
- Die Werkzeuge können mit Wasser gereinigt werden, solange der Klebstoff noch nicht vollständig ausgehärtet ist.

Allgemeine Hinweise

- Relative Luftfeuchtigkeit während der Verarbeitung und Trocknung: 40–65 %; max. 75%.
- Material und Bodenbelag vor der Verarbeitung an Raumklima anpassen, Beläge müssen entspannt sein.
- Die Ablüfte-, Offene- und Abbindezeiten sind abhängig von der Temperatur (Raumluft und Untergrund), relativer Luftfeuchtigkeit, Saugfähigkeit der Untergrundes, Bodenbelag und der Klebstoffmenge.
- Material ist frostempfindlich.
- Die Produktdatenblätter der mitverwendeten Beläge und Produkte sind unbedingt zu beachten.
- Angebrochene Verpackungen dicht verschließen und Inhalt rasch aufbrauchen.
- Material und Bodenbelag vor der Verarbeitung an Raumklima anpassen, Beläge müssen entspannt sein.
- Die allgemein anerkannten Regeln des Faches und der Technik für Bodenbelagsarbeiten, sowie die gültigen nationalen Normen sind zu beachten.

Besondere Hinweise

- Keine schweren Gegenstände auf den neuen Bodenbelag stellen oder verschieben solange der Klebstoff nicht vollständig ausgehärtet ist.
- Starke Temperaturbelastung durch Sonneneinstrahlung ist zu vermeiden.
- Die relative Luftfeuchtigkeit während der Verarbeitung und Trocknung von Linoleumbelägen muss 40–65 % betragen.

Technische Werte

Ablüftezeit:	ca. 0–20 Minuten
Offene Zeit:	ca. 20 Minuten
Begehbar:	sofort
Vollbelastbar (Endfestigkeit):	nach ca. 24 Stunden
Nähte verschweißen/verfugen:	nach ca. 24 Stunden
Temperaturbeständigkeit (Lagerung):	5°C – 30°C
Verarbeitungstemperatur (Raumluft):	mind. 18 °C
Verarbeitungstemperatur (Untergrund):	mind. 15 °C
Konsistenz:	mittelviskos



NEU!

Elastischer einkomponentiger STP-Klebstoff für Parkett



Anwendungsgebiet

- Stabparkett
- Hochkantlamellenparkett
- Massivholz (Lamparkett)
- Massivdielen und Mehrschichtparkett

Produkteigenschaften

- Schwundfrei aushärtend
- Elastisch nach ISO 17178
- Wasserfrei und lösemittelfrei

Produktdetails

- **Farbton:**
Hellbraun
- **Lagerung:**
Bei trockener, vor Feuchtigkeit geschützter Lagerung zwischen 5 °C – 30 °C im original verschlossenen Gebinde ist das Material mindestens 12 Monate lagerfähig.

Verbrauch / Ergiebigkeit

ca. 800–1200 g/m² (je nach Parkettart, Untergrund und Zahnspachtel)

Auftrag mit Zahnspachtel (TKB) z.B. B3 / B6 / B11 / B15

Verpackungseinheiten

Gebinde	Einheit	VPE / Palette
Eimer	16 kg	33 Eimer

Anwendungsgebiet

weber.floor 4832 1-K STP Parkettklebstoff wird für die Verlegung von normgerechtem Hochkantlamellenparkett ab 16 mm, Massivholz (Lamparkett mit Dicken-Breitenverhältnis von < 1 : 5), Stabparkett, Massivdielen ≥ 15 mm mit Dicken-Breitenverhältnis von max. 1 zu 7 und Mehrschichtparkett verwendet. Anwendung im Innenbereich.

Produktbeschreibung

weber.floor 4832 1-K STP Parkettklebstoff ist ein werkmäßig hergestellter, verarbeitungsfertiger, lösemittelfreier Parkettklebstoff.

Produkteigenschaften

- **EMICODE EC 1^{PLUS}**: sehr emissionsarm
- **GISCODE RS 10**: Lösemittelfreier, methoxysilanhaltiger Klebstoff
- wasserfrei und lösemittelfrei – schwindfrei aushärtend
- elastisch nach ISO 17178
- sehr hohe Saughaftung – dadurch sofortiges begehen des Parkettes möglich
- sehr hohe Füllkraft
- sehr lange Einlegezeit
- auf Fußbodenheizung geeignet
- mit bauaufsichtlicher Zulassung Z-155.20-546

Qualitätssicherung

weber.floor 4832 1-K STP Parkettklebstoff unterliegt einer ständigen Gütekontrolle durch Eigenüberwachung.

Untergründe

Auf normgerechte ebenen Untergründen, sowie geeignete Entkopplungs- und Dämmunterlagen.



Untergrundvorbereitung

- Der Untergrund muss tragfähig, trocken, rissfrei, frei von haftungsmindernden Schichten und zur Klebung geeignet sein.
- Vor Auftrag des Klebstoffes ist eine Spachtelung mit **weber.floor Spachtelmassen** zu empfehlen.
- Ist ein dickschichtiger Ausgleich erforderlich, sollten **weber.floor Ausgleichsmassen** verwendet werden.
- Der Untergrund muss gemäß den aktuell geltenden Normen geprüft werden. Bei Mängel sind schriftlich Bedenken anzumelden.
- Bei Klebung von kritischen Parkettformaten (z.B. Hochkantlamelle, Massivdielen) oder kritischen Holzarten (z.B. Bambus) auf einer Fußbodenheizung muss eine stabilisierende Grundierung mit **weber.floor 4718R Schnellgrundierung 1-K-PU** oder mit **weber.floor 4712 Grundierung EP sehr emissionsarm** erfolgen. **weber.floor 4712 Grundierung EP sehr emissionsarm** ist im Überschuss mit Quarzsand abzusanden.

Verarbeitung

- Der Klebstoff ist gebrauchsfertig. Falls Oberflächenhaut vorhanden ist, diese aus dem Eimer entfernen, nicht unterrühren. Anschließend mit einem geeigneten Zahnpachtel gleichmäßig auftragen. Es ist auf eine vollflächige riefenförmige Klebstoffbenetzung der Parketrückseite zu achten. Abgenutzte Zahnleisten sind rechtzeitig zu erneuern.
- Klebstoffnester sind zu vermeiden.
- Nur so viel Klebstoff auftragen wie innerhalb der Einlegezeit belegt werden kann.
- Zwischen Wand und Parkett ist eine Fuge von ca. 10 mm anzulegen.
- Zahnpachtel (TKB) z.B. B3 / B6 / B11 / B15 abhängig von der Parkettart und Beschaffenheit des Untergrundes. Einlegezeit ca. 60 Minuten.
- Parkett innerhalb der Einlegezeit in das Klebstoffbett einlegen und gleichmäßig andrücken um eine vollständige Verklebung zu erreichen. Insbesondere bei langen Parkettelementen ist ein Beschweren der geklebten Parkettelemente während der gesamten Abbindezeit vorzunehmen. Klebstoff zwischen den Fugen vermeiden und nicht zur Oberseite hin hochdrücken.
- Folgearbeiten am Parkett- bzw. Holzbelag können nach ausreichender Härtung des Klebstoffes vorgenommen werden.
- Die Werkzeuge sind sofort nach Gebrauch mit einem geeigneten Verdünnern zu reinigen.

Allgemeine Hinweise

- Relative Luftfeuchtigkeit während der Verarbeitung und Trocknung: 40–65 %; max. 75 %.
- Material und Parkett vor der Verarbeitung an Raumklima anpassen (temperieren). Die Holzfeuchte und das Raumklima müssen für die Verarbeitung geeignet und aufeinander abgestimmt sein (Taupunkttafel beachten).
- Die Ablüfte-, Offene- und Abbindezeiten sind abhängig von der Temperatur (Raumlufte und Untergrund), relativer Luftfeuchtigkeit, Saugfähigkeit der Untergrundes, Parkett und der Klebstoffmenge.
- Die Produktdatenblätter des mitverwendeten Parketts und der Produkte sind unbedingt zu beachten.
- Angebrochene Verpackungen dicht verschließen und Inhalt rasch aufbrauchen.
- Die allgemein anerkannten Regeln des Faches und der Technik für Parkettarbeiten sowie die gültigen nationalen Normen sind zu beachten.

Besondere Hinweise

- Starke Temperaturbelastung durch Sonneneinstrahlung ist zu vermeiden.
- Klebstoffverunreinigungen im frischen Zustand mit einem geeigneten Reinigungstuch entfernen, dabei darauf achten, dass der Klebstoff nicht in die Fugen kommt. Klebstoffverunreinigungen im ausgehärteten Zustand abrubbeln.
- Parkettklebstoff in den Fugen (Kantenverleimung) vermeiden, da Wechselwirkungen mit Produkten der Oberflächenbehandlung nicht ausgeschlossen werden können. Bei Parkett ohne Nut-Feder-Verbindung ausschließlich Oberflächenbehandlungsprodukte auf PU-Basis verwenden.
- Bei Verwendung einer Dispersionsgrundierung muss die Spachtelmassendicke mindestens 3 mm betragen um Wechselwirkungen auszuschließen.
- Im Zweifelsfall, insbesondere bei Exotenhölzern, empfiehlt sich vor der Verarbeitung Haftversuche durchzuführen.
- Eine einfache Grundierung mit **weber.floor 4718 R Schnellgrundierung 1-K-PU** erhöht die Sicherheit gegen aufsteigende Feuchtigkeit von Estrichen mit leicht erhöhter Restfeuchte.

Technische Werte

Einlegezeit:	ca. 60 Minuten
Begehrbar:	sofort
Vollbelastbar (Endfestigkeit):	nach ca. 24–48 Stunden
Schleifen:	nach ca. 24–48 Stunden
Temperaturbeständigkeit (Lagerung):	5°C – 30°C
Verarbeitungstemperatur (Raumlufte):	mind. 18 °C
Verarbeitungstemperatur (Untergrund):	mind. 15 °C
Konsistenz:	pastös



NEU!

Elastischer einkomponentiger SMP-Klebstoff für Mehrschichtparkett



Anwendungsgebiet

- Mehrschichtparkett

Produkteigenschaften

- Schwundfrei aushärtend
- Elastisch nach ISO 17178
- Wasserfrei und lösemittelfrei

Produktdetails

- **Farbton:**
Hellbraun
- **Lagerung:**
Bei trockener, vor Feuchtigkeit geschützter Lagerung zwischen 5 °C – 30 °C im original verschlossenen Gebinde ist das Material mindestens 12 Monate lagerfähig.

Verbrauch / Ergiebigkeit

ca. 900–1200 g/m² (je nach Parkettart, Untergrund und Zahnspachtel)

Auftrag mit Zahnspachtel (TKB) z.B. B3 / B6 / B11 / B15

Verpackungseinheiten

Gebinde	Einheit	VPE / Palette
Eimer	16 kg	33 Eimer

Anwendungsgebiet

weber.floor 4833 1-K SMP Mehrschicht-Parkettklebstoff wird für die Verlegung von normgerechtem Mehrschichtparkett verwendet. Anwendung im Innenbereich.

Produktbeschreibung

weber.floor 4833 1-K SMP Mehrschicht-Parkettklebstoff ist ein werksmäßig hergestellter, verarbeitungsfertiger, lösemittelfreier Parkettklebstoff.

Produkteigenschaften

- **EMICODE EC 1^{PLUS}:** sehr emissionsarm
- **GISCODE RS 10:** Lösemittelfreier, methoxysilanhaltiger Klebstoff
- wasserfrei und lösemittelfrei – schwindfrei aushärtend
- elastisch nach ISO 17178
- sehr hohe Füllkraft
- Klebstoffreste auf lackiertem endbehandeltem Parkett können leicht entfernt werden
- auf fast allen Untergründen ohne Grundierung einsetzbar
- auf Fußbodenheizung geeignet
- mit bauaufsichtlicher Zulassung Z-155.20-546

Qualitätssicherung

weber.floor 4833 1-K SMP Mehrschicht-Parkettklebstoff unterliegt einer ständigen Gütekontrolle durch Eigenüberwachung.

Untergründe

Auf normgerechte ebenen Untergründen, sowie geeignete Entkopplungs- und Dämmunterlagen.



Untergrundvorbereitung

- Der Untergrund muss tragfähig, trocken, rissfrei, frei von haftungsmindernden Schichten und zur Klebung geeignet sein.
- Vor Auftrag des Klebstoffes ist eine Spachtelung mit **weber.floor Spachtelmassen** zu empfehlen.
- Ist ein dickschichtiger Ausgleich erforderlich, sollten **weber.floor Ausgleichsmassen** verwendet werden.
- Der Untergrund muss gemäß den aktuell geltenden Normen geprüft werden. Bei Mängel sind schriftlich Bedenken anzu-melden.

Verarbeitung

- Der Klebstoff ist gebrauchsfertig. Falls Oberflächenhaut vor-handen ist, diese aus dem Eimer entfernen, nicht untermischen. Anschließend mit einem geeigneten Zahnpachtel gleichmäßig auftragen.
- Klebstoffnester sind zu vermeiden. Es ist auf eine vollflächige riefenförmige Klebstoffbenetzung der Parketrückseite zu achten. Abgenutzte Zahnleisten sind rechtzeitig zu erneuern.
- Nur so viel Klebstoff auftragen wie innerhalb der Einlegezeit belegt werden kann.
- Zwischen Wand und Parkett ist eine Fuge von ca. 10 mm anzu-legen.
- **Mehrschichtparkett:**
Zahnpachtel (TKB) z.B. B3/B6/B11/B15 abhängig von der Parkett-art und Beschaffenheit des Untergrundes.
Einlegezeit ca. 20 Minuten.
- Mehrschichtparkett innerhalb der Einlegezeit in das Klebstoff-bett einlegen und gleichmäßig andrücken um eine vollständige Verklebung zu erreichen. Insbesondere bei langen Parkett-elementen ist ein Beschweren der geklebten Parkettelemente während der gesamten Abbindezeit vorzunehmen. Klebstoff zwischen den Fugen vermeiden und nicht zur Oberseite hin hochdrücken.
- Folgearbeiten am Parkett- bzw. Holzbelag können nach aus-reichender Härtung des Klebstoffes vorgenommen werden.
- Die Werkzeuge sind sofort nach Gebrauch mit einem geeig-neten Verdünnern zu reinigen.

Allgemeine Hinweise

- Relative Luftfeuchtigkeit während der Verarbeitung und Trocknung: 40–65 %; max. 75 %.
- Material und Parkett vor der Verarbeitung an Raumklima anpassen (temperieren). Die Holzfeuchte und das Raum-klima müssen für die Verarbeitung geeignet und aufein-ander abgestimmt sein (Taupunktabelle beachten).
- Die Ablüfte-, Offene- und Abbindezeiten sind abhängig von der Temperatur (Raumluft und Untergrund), relativer Luft-feuchtigkeit, Saugfähigkeit der Untergrundes, Parkett und der Klebstoffmenge.
- Die Produktdatenblätter des mitverwendeten Parketts und der Produkte sind unbedingt zu beachten.
- Angebrochene Verpackungen dicht verschließen und Inhalt rasch aufbrauchen.
- Die allgemein anerkannten Regeln des Faches und der Technik für Parkettarbeiten sowie die gültigen nationalen Normen sind zu beachten.

Besondere Hinweise

- Starke Temperaturbelastung durch Sonneneinstrahlung ist zu vermeiden.
- Klebstoffverunreinigungen im frischen Zustand mit einem geeigneten Reinigungstuch entfernen, dabei darauf achten, dass der Klebstoff nicht in die Fugen kommt. Klebstoffver-unreinigungen im ausgehärteten Zustand abrubbeln.
- Parkettklebstoff in den Fugen (Kantenverleimung) vermei-den, da Wechselwirkungen mit Produkten der Oberflächen-behandlung nicht ausgeschlossen werden können.
- Bei Verwendung einer Dispersionsgrundierung muss die Spachtelmassendicke mindestens 3 mm betragen um Wechselwirkungen auszuschließen.
- Im Zweifelsfall, insbesondere bei Exotenhölzern, empfiehlt sich vor der Verarbeitung Haftversuche durchzuführen.
- Eine einfache Grundierung mit **weber.floor 4718 R Schnell-grundierung 1-K-PU** erhöht die Sicherheit gegen aufsteigende Feuchtigkeit von Estrichen mit leicht erhöhter Restfeuchte.

Technische Werte

Einlegezeit:	ca. 20 Minuten
Begehrbar:	nach ca. 24 Stunden
Vollbelastbar (Endfestigkeit):	nach ca. 24–48 Stunden
Temperaturbeständigkeit (Lagerung):	5 °C – 30 °C
Verarbeitungstemperatur (Raumluft):	mind. 18 °C
Verarbeitungstemperatur (Untergrund):	mind. 15 °C
Konsistenz:	pastös



NEU!

Harter und schubfester einkomponentiger STP-Klebstoff für Parkett



Anwendungsgebiet

- Stab-, Mosaik-, Hochkantlamellenparkett
- Massivholz (Lamparkett)
- Massivdielen
- Mehrschichtparkett

Produkteigenschaften

- Schwundfrei aushärtend
- Hart und schubfest nach ISO 17178
- Wasserfrei und lösemittelfrei

Produktdetails

- **Farbton:**
Hellbraun
- **Lagerung:**
Bei trockener, vor Feuchtigkeit geschützter Lagerung zwischen 5 °C – 30 °C im original verschlossenen Gebinde ist das Material mindestens 12 Monate lagerfähig.

Verbrauch / Ergiebigkeit

ca. 800–1200 g/m² (je nach Parkettart, Untergrund und Zahnspachtel)

Auftrag mit Zahnspachtel (TKB) z.B. B3 / B6 / B11 / B15

Verpackungseinheiten

Gebinde	Einheit	VPE / Palette
Eimer	16 kg	33 Eimer

Anwendungsgebiet

weber.floor 4836 1-K STP Parkettklebstoff schubfest wird für die Verlegung von normgerechtem Mosaikparkett, Hochkantlamellenparkett ab 10mm, Massivholz-Lamparkett, Stabparkett, Massivdielen > = 15 mm mit Dicken- Breitenverhältnis max. 1 : 10 und Mehrschichtparkett verwendet. Anwendung im Innenbereich.

Produktbeschreibung

weber.floor 4836 1-K STP Parkettklebstoff schubfest ist ein werkmäßig hergestellter, verarbeitungsfertiger, lösemittelfreier Parkettklebstoff.

Produkteigenschaften

- **EMICODE EC 1^{PLUS}**: sehr emissionsarm
- **GISCODE RS 10**: Lösemittelfreier, methoxysilanhaltiger Klebstoff
- wasserfrei und lösemittelfrei – schwindfrei aushärtend
- hart und schubfest nach ISO 17178
- besonders geeignet für verformungsfähige Parkettformate und Holzarten
- sehr hohe Füllkraft
- auf fast allen Untergründen ohne Grundierung einsetzbar
- auf Fußbodenheizung geeignet
- mit bauaufsichtlicher Zulassung Z-155.10-557

Qualitätssicherung

weber.floor 4836 1-K STP Parkettklebstoff schubfest unterliegt einer ständigen Gütekontrolle durch Eigenüberwachung.

Untergründe

Auf normgerechte ebenen Untergründen, sowie geeignete Entkopplungs- und Dämmunterlagen.



Untergrundvorbereitung

- Der Untergrund muss tragfähig, trocken, rissefrei, frei von haftungsmindernden Schichten und zur Klebung geeignet sein.
- Vor Auftrag des Klebstoffes ist eine Spachtelung mit **weber.floor Spachtelmassen** zu empfehlen.
- Ist ein dickschichtiger Ausgleich erforderlich, sollten **weber.floor Ausgleichsmassen** verwendet werden.
- Der Untergrund muss gemäß den aktuell geltenden Normen geprüft werden. Bei Mängel sind schriftlich Bedenken anzu-melden.
- Bei Klebung von kritischen Parkettformaten (z.B. Hochkant-lamelle, Massivdielen) oder kritischen Holzarten (z.B. Bambus) auf einer Fußbodenheizung muss eine stabilisierende Grundierung mit **weber.floor 4718R Schnellgrundierung 1-K-PU** oder mit **weber.floor 4712 Grundierung EP sehr emissionsarm** erfolgen. **weber.floor 4712 Grundierung EP sehr emissionsarm** ist im Über-schuss mit Quarzsand abzusanden.

Verarbeitung

- Der Klebstoff ist gebrauchsfertig. Falls Oberflächenhaut vor-handen ist, diese aus dem Eimer entfernen, nicht untermischen. Anschließend mit einem geeigneten Zahnpachtel gleichmäßig auftragen.
- Klebstoffnester sind zu vermeiden. Es ist auf eine vollflächige riefenförmige Klebstoffbenetzung der Parketrückseite zu achten. Abgenutzte Zahnleisten sind rechtzeitig zu erneuern.
- Nur so viel Klebstoff auftragen wie innerhalb der Einlegezeit belegt werden kann.
- Zwischen Wand und Parkett ist eine Fuge von ca. 10 mm anzu-legen.
- Zahnpachtel (TKB) z.B. B3 / B6 / B11 / B15 abhängig von der Parkettart und Beschaffenheit des Untergrundes. Einlegezeit ca. 20 Minuten.
- Parkett innerhalb der Einlegezeit in das Klebstoffbett einlegen und gleichmäßig andrücken um eine vollständige Verklebung zu erreichen. Insbesondere bei langen Parkettelementen ist ein Beschweren der geklebten Parkettelemente während der gesamten Abbindezeit vorzunehmen. Klebstoff zwischen den Fugen vermeiden und nicht zur Oberseite hin hochdrücken.
- Folgearbeiten am Parkett- bzw. Holzbelag können nach aus-reichender Härtung des Klebstoffes vorgenommen werden.
- Die Werkzeuge sind sofort nach Gebrauch mit einem geeig-neten Verdüner zu reinigen.

Allgemeine Hinweise

- Relative Luftfeuchtigkeit während der Verarbeitung und Trocknung: 35–75 %; am besten verarbeitbar unter 65 %.
- Material und Parkett vor der Verarbeitung an Raumklima anpassen (temperieren). Die Holzfeuchte und das Raum-klima müssen für die Verarbeitung geeignet und aufein-ander abgestimmt sein (Taupunkttafel beachten).
- Die Ablüfte-, Offene- und Abbindezeiten sind abhängig von der Temperatur (Luft und Untergrund), relativer Luftfeuch-tigkeit, Saugfähigkeit der Untergrundes, Parkettformat und der Klebstoffmenge.
- Die Produktdatenblätter des mitverwendeten Parketts und der Produkte sind unbedingt zu beachten.
- Angebrochene Verpackungen dicht verschließen und Inhalt rasch aufbrauchen.
- Material und Parkett vor der Verarbeitung an Raumklima anpassen.
- Die allgemein anerkannten Regeln des Faches und der Technik für Parkettarbeiten sowie die gültigen nationalen Normen sind zu beachten.

Besondere Hinweise

- Fußbodenheizung sollte mindestens 48 Stunden vor und nach der Parkettverlegung abgeschaltet sein.
- Klebstoffverunreinigungen im frischen Zustand mit einem geeigneten Reinigungstuch entfernen, dabei darauf achten, dass der Klebstoff nicht in die Fugen kommt. Klebstoffverun-reinigungen im ausgehärteten Zustand abrubbeln.
- Parkettklebstoff in den Fugen (Kantenverleimung) vermei-den, da Wechselwirkungen mit Produkten der Oberflächen-behandlung nicht ausgeschlossen werden können. Bei Parkett ohne Nut-Feder-Verbindung ausschließlich Oberflächenbehandlungsprodukte auf PU-Basis verwenden.
- Bei Verwendung einer Dispersionsgrundierung muss die Spachtelmassendicke mindestens 3 mm betragen um Wechselwirkungen auszuschließen.
- Im Zweifelsfall, insbesondere bei Exotenhölzern, empfiehlt sich vor der Verarbeitung Haftversuche durchzuführen.
- Eine einfache Grundierung mit **weber.floor 4718 R Schnell-grundierung 1-K-PU** erhöht die Sicherheit gegen aufsteigende Feuchtigkeit von Estrichen mit leicht erhöhter Restfeuchte.

Technische Werte

Einlegezeit:	ca. 20 Minuten
Begehrbar:	nach ca. 24 Stunden
Vollbelastbar (Endfestigkeit):	nach ca. 24–48 Stunden
Schleifen:	nach ca. 24–48 Stunden
Temperaturbeständigkeit (Lagerung):	5 °C – 30 °C
Verarbeitungstemperatur (Luft):	18 °C – 30 °C
Verarbeitungstemperatur (Untergrund):	15 °C – 30 °C
Konsistenz:	pastös



Dispersionsfixierung für selbstliegende Teppichfliesen



Anwendungsgebiet

- Selbstliegende, wiederaufnehmbare, formstabile Teppichfliesen

Produkteigenschaften

- Sehr haftklebrig
- Hoch ergiebig
- Einfacher Auftrag mit der Walze

Produktdetails

- **Farbton:**
Hellbeige
- **Lagerung:**
Bei trockener, vor Feuchtigkeit geschützter Lagerung zwischen 5 °C – 30 °C im original verschlossenen Gebinde ist das Material mindestens 15 Monate lagerfähig.

Verbrauch / Ergiebigkeit

ca. 100–150 g/m² (je nach Bodenbelag, Untergrund und Microfaserwalze 11 mm Florhöhe)

Auftrag mit Microfaserwalze 11 mm Florhöhe.

Verpackungseinheiten

Gebinde	Einheit	VPE / Palette
Eimer	10 kg	33 Eimer

Anwendungsgebiet

weber.floor 4870 Fixierung wird für die rutschfeste Fixierung von selbstliegenden, wiederaufnehmbare, formstabile Teppichfliesen mit Bitumen-PVC-/CV oder PUR-Schwerbeschichtung und freigegebenen PVC-Designbodenbelägen verwendet. Anwendung im Innenbereich.

Produktbeschreibung

weber.floor 4870 Fixierung ist ein werksmäßig hergestellte, verarbeitungsfertige, lösemittelfreie Haftdispersion.

Produkteigenschaften

- **EMICODE EC I:** sehr emissionsarm
- **GISCODE D I:** lösemittelfrei
- sehr haftklebrig
- hoch ergiebig
- einfacher Auftrag mit der Walze
- für die Beanspruchung mit Stuhlrollen nach DIN EN 12 529 geeignet
- auf Fußbodenheizung geeignet
- mit bauaufsichtlicher Zulassung Z-155.20-544

Qualitätssicherung

weber.floor 4870 Fixierung unterliegt einer ständigen Gütekontrolle durch Eigenüberwachung.

Untergründe

Auf saugfähigen und nichtsaugfähigen Untergründen. Insbesondere für Doppel- und Hohlraumböden geeignet.



Untergrundvorbereitung

- Der Untergrund muss tragfähig, trocken, rissfrei, frei von haftungsmindernden Schichten und zur Klebung geeignet sein.
- Vor Auftrag des Klebstoffes ist eine Spachtelung mit **weber.floor Spachtelmassen** zu empfehlen, sofern keine Revisionsöffnungen verwendet werden.
- Ist ein dickschichtiger Ausgleich erforderlich, sollten **weber.floor Ausgleichsmassen** verwendet werden.
- Der Untergrund muss gemäß den aktuell geltenden Normen geprüft werden. Bei Mängeln sind schriftlich Bedenken anzumelden.

Verarbeitung

- Die Haftdispersion mit einer Microfaserwalze vollflächig in gleicher Auftragsdicke auf den Untergrund auftragen.
- Bei stark saugfähigen Untergründen ist bei Bedarf ein zweimaliger Auftrag erforderlich.
- Bei Doppelbodenelementen darf die Haftdispersion nicht auf den Boden ausgegossen werden um das Eindringen in die Fugen zu vermeiden.
- Ablüftezeit ca. 1 Stunde bei saugfähigen Untergründen. Für nicht saugfähige Untergründe kann sich die Ablüftezeit verlängern.
- Einlegen der Bodenbeläge nach vollständiger Abtrocknung der Fixierung. Bei einem frühzeitigen Einlegen in die noch feuchte Fixierung, kommt es zur Klebung mit dem Belag und die Wiederaufnahme wird erschwert.
- Bei fachgerechter Verlegung können die Beläge aufgenommen und wieder eingelegt werden. Beim wieder aufnehmen und wieder einlegen der Beläge ist eine Verschmutzung der Fixierung zu vermeiden.
- Die Werkzeuge können mit Wasser gereinigt werden, solange die Haftdispersion noch nicht vollständig ausgehärtet ist.

Allgemeine Hinweise

- Relative Luftfeuchtigkeit während der Verarbeitung und Trocknung: 40–65 %; max. 75 %.
- Material und Bodenbelag vor der Verarbeitung an Raumklima anpassen, Beläge müssen entspannt sein.
- Die Ablüfte-, Offene- und Abbindezeiten sind abhängig von der Temperatur (Raumluft und Untergrund), relativer Luftfeuchtigkeit, Saugfähigkeit der Untergrundes, Bodenbelag und der Klebstoffmenge.
- Material ist frostempfindlich.
- Die Produktdatenblätter der mitverwendeten Beläge und Produkte sind unbedingt zu beachten.
- Angebrochene Verpackungen dicht verschließen und Inhalt rasch aufbrauchen.
- Die allgemein anerkannten Regeln des Faches und der Technik für Bodenbelagsarbeiten, sowie die gültigen nationalen Normen sind zu beachten.

Besondere Hinweise

- Starke Temperaturbelastung durch Sonneneinstrahlung ist zu vermeiden.
- Keine schweren Gegenstände auf den neuen Bodenbelag stellen oder verschieben solange der Klebstoff nicht vollständig ausgehärtet ist.

Technische Werte

Ablüftezeit:	ca. 60 Minuten
Offene Zeit:	ca. mehrere Tage
Begehbar:	sofort
Vollbelastbar (Endfestigkeit):	nach ca. 1 Stunden
Temperaturbeständigkeit (Lagerung):	5 °C – 30 °C
Verarbeitungstemperatur (Raumluft):	mind. 18 °C
Verarbeitungstemperatur (Untergrund):	mind. 15 °C
Konsistenz:	niedrigviskos



Lösemittelfreier Kontaktklebstoff für eine Vielzahl von Materialien

NEU!



Anwendungsgebiet

- Profile, Leisten, Sockel
- Textilbeläge auf Treppen und Podesten
- PVC- /CV-Beläge, Linoleumbeläge, Elastomer-Bodenbeläge auf Treppen und Podesten

Produkteigenschaften

- Sehr gut walzfähig
- Für eine Vielzahl verschiedener Kontaktverklebungen
- Sehr hohe Kontaktklebekraft

Produktdetails

- **Farbton:**
Creme
- **Lagerung:**
Bei trockener, vor Feuchtigkeit geschützter Lagerung zwischen 5 °C – 30 °C im original verschlossenen Gebinde ist das Material mindestens 12 Monate lagerfähig.

Verbrauch / Ergiebigkeit

ca. 200–300 g/m² (je nach Bodenbelag bzw. Material,
je Klebefläche Untergrund und Strukturwalze)

Auftrag mit beigefügter Strukturwalze.

Verpackungseinheiten

Gebinde	Einheit	VPE / Palette
Eimer	7,5 kg	64 Eimer

Anwendungsgebiet

weber.floor 4880 Kontaktklebstoff wird für die Kontaktklebung einer Vielzahl verschiedener Materialien wie Profile, Leisten, Sockel, Textilbeläge (Tuftingware mit synthetischen Zweitrücken oder Vliesrücken, Webware, Nadelvlies, Kugelgarn), PVC-Beläge homogen/heterogen in Bahnen, PVC-Designbeläge (LVT), CV-Beläge, Linoleumbeläge in Bahnen und Fliesen und Elastomer-Bodenbeläge mit geschliffenem Rücken in Platten verwendet. Auch für Reparaturklebearbeiten z.B. bei Revisionsdeckel oder im Nahtbereich, auf Wänden und Decken geeignet. Anwendung im Innenbereich.

Produktbeschreibung

weber.floor 4880 Kontaktklebstoff ist ein werksmäßig hergestellter, verarbeitungsfertiger, lösemittelfreier Dispersionsklebstoff.

Produkteigenschaften

- **EMICODE EC 1 PLUS:** sehr emissionsarm
- **GISCODE D 1:** lösemittelfrei
- sehr gut walzfähig
- für eine Vielzahl verschiedener Kontaktverklebungen
- sehr hohe Kontaktklebekraft
- shampooiergeeignet nach RAL 991 A2
- auf Fußbodenheizung geeignet
- für die Beanspruchung mit Stuhlrollen nach DIN EN 12 529 geeignet
- mit bauaufsichtlicher Zulassung Z-155.20-547

Qualitätssicherung

weber.floor 4880 Kontaktklebstoff unterliegt einer ständigen Gütekontrolle durch Eigenüberwachung.

Untergründe

Auf allen ebenen und glatten Untergründen.



Untergrundvorbereitung

- Der Untergrund muss tragfähig, trocken, rissfrei, frei von haftungsmindernden Schichten und zur Klebung geeignet sein.
- Vor Auftrag des Klebstoffes ist eine Spachtelung mit **weber.floor Spachtelmassen** zu empfehlen.
- Ist ein dickschichtiger Ausgleich erforderlich, sollten **weber.floor Ausgleichsmassen** verwendet werden.
- Der Untergrund muss gemäß den aktuell geltenden Normen geprüft werden. Bei Mängeln sind schriftlich Bedenken anzumelden.

Verarbeitung

- Der Klebstoff ist vor Gebrauch gut aufzurühren und anschließend mit der beigefügten Strukturwalze vollflächig und gleichmäßig auf den Untergrund und das zu verklebende Material aufzutragen. Klebstoffnester sind zu vermeiden. Nur so viel Klebstoff auftragen wie innerhalb der Einlegezeit belegt werden kann.
- Nach dem Auftragen des Klebstoffes lässt man diesen vortrocknen, die Klebung ist innerhalb der Kontaktklebezeit vorzunehmen. Kontaktklebezeit (ca. 4 Stunden) ist abhängig von Raumtemperatur, Boden- bzw. Wandbeschaffenheit, Luftfeuchtigkeit und Auftragstärke.
- Bodenbelag bzw. Material nach ausreichender Ablüftezeit bzw. innerhalb der Kontaktklebezeit einlegen und gleichmäßig andrücken um eine vollständige Klebung zu erreichen. Nach dem Einlegen ist der Bodenbelag im Kreuzgang anzuwalzen; dieser Vorgang muss bei Bedarf wiederholt werden.
- Ein nachträgliches Korrigieren der zu klebenden Materialien ist nicht mehr möglich.
- Die Ablüftezeit kann insbesondere bei ungünstigen klimatischen Bedingungen durch Luftumwälzung (z.B. Ventilator, geöffnete Tür) reduziert werden.
- Die Werkzeuge können mit Wasser gereinigt werden, solange der Klebstoff noch nicht vollständig ausgehärtet ist.

Allgemeine Hinweise

- Relative Luftfeuchtigkeit während der Verarbeitung und Trocknung: 40–65 %; max. 75 %.
- Material und Bodenbelag vor der Verarbeitung an Raumklima anpassen, Beläge müssen entspannt sein.
- Die Ablüfte-, Offene- und Abbindezeiten sind abhängig von der Temperatur (Raumluft und Untergrund), relativer Luftfeuchtigkeit, Saugfähigkeit der Untergrundes, Bodenbelag und der Klebstoffmenge.
- Material ist frostempfindlich.
- Die Angaben der Bodenbelagshersteller sind unbedingt zu beachten.
- Angebrochene Verpackungen dicht verschließen und Inhalt rasch aufbrauchen.
- Die allgemein anerkannten Regeln des Faches und der Technik für Bodenbelagsarbeiten, sowie die gültigen nationalen Normen sind zu beachten.

Besondere Hinweise

- Starke Temperaturbelastung durch Sonneneinstrahlung ist zu vermeiden.
- Keine schweren Gegenstände auf den neuen Bodenbelag stellen oder verschieben solange der Klebstoff nicht vollständig ausgehärtet ist.
- Die relative Luftfeuchtigkeit während der Verarbeitung und Trocknung von Linoleumbelägen sollte 40–65 % betragen.
- Die Untergrundtemperatur während der Verarbeitung und Trocknung von Kautschukbelägen sollte mind. 18 °C betragen.

Technische Werte

Ablüftezeit:	ca. 30–120 Minuten
Offene Zeit:	ca. 4 Stunden (Kontaktklebezeit)
Abbindezeit:	ca. 24 Stunden
Begebar:	sofort
Vollbelastbar:	nach ca. 24 Stunden
Temperaturbeständigkeit (Lagerung):	5 °C – 30 °C
Verarbeitungstemperatur (Raumluft):	mind. 18 °C
Verarbeitungstemperatur (Untergrund):	mind. 15 °C
Konsistenz:	mittelviskos



Leitfähiger faserarmerter universeller Nassbettklebstoff für textile und elastische Beläge

NEU!



Anwendungsgebiet

- Leitfähige PVC-Beläge in Bahnen und Fliesen
- Leitfähige Textilbeläge
- Leitfähige Elastomer-Bodenbeläge in Bahnen und Fliesen

Produkteigenschaften

- Erreicht einen elektrischen Ableitwiderstand von $< 3 \times 10^5$ Ohm
- Schnelles Anzugsvermögen
- Sehr vielseitig einsetzbar

Produktdetails

- **Farbton:**
Hellgrau
- **Lagerung:**
Bei trockener, vor Feuchtigkeit geschützter Lagerung zwischen 5 °C – 30 °C im original verschlossenen Gebinde ist das Material mindestens 12 Monate lagerfähig.

Verbrauch / Ergiebigkeit

ca. 260–400 g/m² (je nach Bodenbelag, Untergrund und Zahnspachtel)

Auftrag mit Zahnspachtel (TKB) z.B. S1 / S2.
Eine S1 Zahnleiste je Eimer beigelegt.

Verpackungseinheiten

Gebinde	Einheit	VPE / Palette
Eimer	12 kg	44 Eimer

Anwendungsgebiet

weber.floor 4885 Leitfähiger Universalklebstoff wird für die Klebung von leitfähigen Textilbelägen (Tuftingware mit synthetischen Zweitrücken, Nadelvlies), leitfähigen PVC-Belägen homogen/heterogen in Bahnen und Fliesen und leitfähigen Elastomer-Bodenbeläge mit geschliffenem Rücken in Bahnen und Fliesen verwendet. Eine leitfähige Verlegung ist mit den Systemprodukten **weber.floor 4706 Leitfähige Dispersionsgrundierung** und **weber.floor 4918 Kupferleitband** möglich. Anwendung im Innenbereich.

Produktbeschreibung

weber.floor 4885 Leitfähiger Universalklebstoff ist ein werksmäßig hergestellter, verarbeitungsfertiger, lösemittelfreier Dispersionsklebstoff.

Produkteigenschaften

- **EMICODE EC 1^{PLUS}**; sehr emissionsarm
- GISCODE DI: lösemittelfrei
- erreicht einen elektrischen Ableitwiderstand von $< 3 \times 10^5$ Ohm
- schnelles Anzugsvermögen
- sehr vielseitig einsetzbar
- shampoooniergeeignet nach RAL 991 A2
- auf Fußbodenheizung geeignet
- für die Beanspruchung mit Stuhlrollen nach DIN EN 12 529 geeignet
- mit bauaufsichtlicher Zulassung Z-155.20-545

Qualitätssicherung

weber.floor 4885 Leitfähiger Universalklebstoff unterliegt einer ständigen Gütekontrolle durch Eigenüberwachung.

Untergründe

Auf normgerechten saugfähigen Untergründen.



Untergrundvorbereitung

- Der Untergrund muss tragfähig, trocken, rissfrei, frei von haftungsmindernden Schichten und zur Klebung geeignet sein.
- Vor Auftrag des Klebstoffes ist eine Spachtelung mit **weber.floor Spachtelmassen** zu empfehlen.
- Ist ein dickschichtiger Ausgleich erforderlich, sollten **weber.floor Ausgleichsmassen** verwendet werden.
- Der Untergrund muss gemäß den aktuell geltenden Normen geprüft werden. Bei Mängeln sind schriftlich Bedenken anzumelden.
- Für die Herstellung eines ableitfähigen Systems sind die Verlegeanleitungen der Belagshersteller unbedingt zu beachten.
- Werden seitens der Belagshersteller keine Vorgaben gemacht, ist der vorbereitete gespachtelte Boden vollflächig mit **weber.floor 4706 Leitfähige Dispersionsgrundierung** zu grundieren. Anschließend werden mit **weber.floor 4918 Kupferleitband** alle 30 m² Anschlussfahnen ca. 1 m in den Raum verlaufend auf die getrocknete Grundierung geklebt. Die Kupferleitbänder sind so anzubringen, dass kein Punkt der grundierten Fläche mehr als 10 m von einem Kupferleitband entfernt ist. (Diese Verlegeanleitung gilt nicht bei leitfähigen Elastomer-Bodenbeläge, dabei kann i.d.R. auf die leitfähige Dispersionsgrundierung verzichtet werden. Verlegeanleitung der Bodenbelagshersteller sind hierbei zwingend zu beachten).

Verarbeitung

- Der Klebstoff ist vor Gebrauch gut aufzurühren und anschließend mit einem geeigneten Zahnspachtel gleichmäßig aufzutragen. Klebstoffnester sind zu vermeiden. Es ist auf eine vollflächige riefenförmige Klebstoffbenetzung der Belagsrückseite zu achten. Abgenutzte Zahnleisten sind rechtzeitig zu erneuern.
- Nur so viel Klebstoff auftragen wie innerhalb der Einlegezeit belegt werden kann.
- Zahnspachtel (TKB) z.B. S1 bei glatten Rückenansstattungen z.B. PVC-Belägen oder Elastomer-Bodenbeläge in Verbindung mit **weber.floor 4706 Leitfähige Dispersionsgrundierung** oder bei Auftrag direkt auf der Spachtelmasse verwenden.
- Zahnspachtel (TKB) z.B. S2 bei strukturierten Bodenbelägen z.B. Textilbeläge verwenden.
- Bodenbelag nach ausreichender Ablüftzeit in das Klebstoffbett einlegen und gleichmäßig andrücken um eine vollständige Klebung zu erreichen.
- Ablüftzeit ca. 5–10 Minuten je nach Klebemethode und Bodenbelag und in Abhängigkeit von Temperatur und Luftfeuchtigkeit.
- Nach dem Einlegen ist der Bodenbelag im Kreuzgang anzuwalzen; dieser Vorgang muss bei Bedarf wiederholt werden.
- Ein Verschweißen/Verfugen der Bodenbeläge darf erst nach Erreichen einer ausreichenden Haftung erfolgen.
- Die Werkzeuge können mit Wasser gereinigt werden, solange der Klebstoff noch nicht vollständig ausgehärtet ist.

Allgemeine Hinweise

- Relative Luftfeuchtigkeit während der Verarbeitung und Trocknung: 40–65 %; max. 75 %.
- Material und Bodenbelag vor der Verarbeitung an Raumklima anpassen, Beläge müssen entspannt sein.
- Die Ablüfte-, Offene- und Abbindezeiten sind abhängig von der Temperatur (Raumluft und Untergrund), relativer Luftfeuchtigkeit, Saugfähigkeit der Untergrundes, Bodenbelag und der Klebstoffmenge.
- Material ist frostempfindlich.
- Die Produktdatenblätter der mitverwendeten Beläge und Produkte sind unbedingt zu beachten.
- Angebrochene Verpackungen dicht verschließen und Inhalt rasch aufbrauchen.
- Die allgemein anerkannten Regeln des Faches und der Technik für Bodenbelagsarbeiten, sowie die gültigen nationalen Normen sind zu beachten.

Besondere Hinweise

- Starke Temperaturbelastung durch Sonneneinstrahlung ist zu vermeiden.
- Keine schweren Gegenstände auf den neuen Bodenbelag stellen oder verschieben solange der Klebstoff nicht vollständig ausgehärtet ist.
- Die Untergrundtemperatur während der Verarbeitung und Trocknung von Elastomer-Bodenbeläge sollte mind. 18 °C betragen.
- Die Verarbeitung sollte mit den Zahnspachtel (TKB) S1 bei glatten und S2 bei strukturierten Rückenansstattungen erfolgen.
- Wenn ein ableitfähiges System verlegt wird, muss dies von einem Elektriker nach VDE-Vorschrift geerdet werden. Die elektrische Leitfähigkeit wird nach dem vollständigen Abbinden gemessen.
- Der Ohmsche Widerstand des Klebstoffes beträgt < 3 x 10⁵ Ohm gem. DIN EN 13415.

Technische Werte

Ablüftzeit:	ca. 5–20 Minuten
Offene Zeit:	ca. 15–20 Minuten
Begehrbar:	sofort
Vollbelastbar (Endfestigkeit):	nach ca. 48 Stunden
Nähte verschweißen/verfugen:	nach ca. 24 Stunden
Temperaturbeständigkeit (Lagerung):	5 °C – 30 °C
Verarbeitungstemperatur (Raumluft):	mind. 18 °C
Verarbeitungstemperatur (Untergrund):	mind. 15 °C
Konsistenz:	pastös



NEU!

2-K PUR Klebstoff für hoch beanspruchte Bodenbeläge und Holzpflaster RE/WE



Anwendungsgebiet

- PVC-Beläge homogen/heterogen in Bahnen
- PVC- Designbelägen (LVT)
- Elastomer-Bodenbeläge in Fliesen
- Holzpflaster RE/WE und Hirnholzpfaster

Produkteigenschaften

- Extrem hohe Belastbarkeit
- Universell einsetzbar
- Schwundfrei aushärtend

Produktdetails

- Farbton Komponente A (Harz): Anthrazit
- Farbton Komponente B (Härter): Hellbraun
- Lagerung:

Bei trockener, vor Feuchtigkeit geschützter Lagerung zwischen 5 °C – 30 °C im original verschlossenen Gebinde ist das Material mindestens 18 Monate lagerfähig.

Verbrauch / Ergiebigkeit

ca. 450–650 g/m² (Bodenbeläge) und ca. 1.100 g/m² (Holzpflaster) (je nach Bodenbelag/ Holzpflaster, Untergrund und Zahnspachtel)
 Auftrag mit Zahnspachtel (TKB) z.B. A1 / A2 / B3 / B11.

Verpackungseinheiten

Gebinde	Einheit	VPE / Palette
Doppelgebinde	13,4 kg	52 Doppelgebinde

Anwendungsgebiet

weber.floor 4887 2-K PUR Klebstoff wird für die Klebung von PVC-Belägen homogen/heterogen in Bahnen, PVC- Designbelägen (LVT), Elastomer-Bodenbeläge mit geschliffenem Rücken in Platten und Holzpflaster RE/WE und Hirnholzpfaster verwendet. Insbesondere geeignet für hoch belastete Bodenbeläge z.B. bei Gabelstaplerverkehr und bei Krankenhausbetten. Für Kunstrasen-, Outdoor- und Sportstättenbeläge geeignet hierzu bitte Beratung anfordern. Auch für die Klebung von Bauplatten, Metallen, Keramik, Steingut, sowie für freigegebene PVC- Designbeläge (LVT) im Bad geeignet. Anwendung im Innenbereich und trockene Untergründe im Außenbereich.

Produktbeschreibung

weber.floor 4887 2-K PUR Klebstoff ist ein werksmäßig hergestellter, lösemittelfreier 2-komponentiger Polyurethanklebstoff.

Produkteigenschaften

- EMICODE EC 1 PLUS: sehr emissionsarm
- GISCODE RU 1: lösemittelfrei
- extrem hohe Belastbarkeit
- universell einsetzbar
- sehr guter Riefenstand
- wasserfrei und lösemittelfrei – schwundfrei aushärtend
- wasserfest bei nichtstauender Feuchtigkeit
- auf Fußbodenheizung geeignet
- mit bauaufsichtlicher Zulassung Z-155.20-554

Qualitätssicherung

weber.floor 4887 2-K PUR Klebstoff unterliegt einer ständigen Gütekontrolle durch Eigenüberwachung.

Untergründe

Auf normgerechten saugfähigen Untergründen, verschraubten Holzwerkstoffplatten und Trockenestrichen die für die Verlegung geeignet sind, sowie geeignete Entkopplungs- und Dämmunterlagen. Auch auf nichtsaugfähigen und dichten Untergründen wie festliegende, bestende Keramik-/Naturwerksteinbelägen, Betonwerksteine, Terrazo und Metallen geeignet.



Untergrundvorbereitung

- Der Untergrund muss tragfähig, trocken, rissefrei, frei von haftungsmindernden Schichten und zur Klebung geeignet sein.
- Vor Auftrag des Klebstoffes ist eine Spachtelung mit **weber.floor Spachtelmassen** zu empfehlen.
- Ist ein dickschichtiger Ausgleich erforderlich, sollten **weber.floor Ausgleichsmassen** verwendet werden.
- Der Untergrund muss gemäß den aktuell geltenden Normen geprüft werden. Bei Mängel sind schriftlich Bedenken anzumelden.
- Festliegende bestehende Keramik-/Naturwerksteinbelägen, Betonwerksteine oder Terrazo sind gründlich zu reinigen und im Anschluss matt zu schleifen.

Verarbeitung

- Komponente B (Härter) der Komponente A (Harz) vollständig zufügen und mittels Handrührgerät intensiv vermischen bis eine gleichmäßige Farbe erreicht ist. Insbesondere auf gründliche Vermischung im Bereich Behälterwand und -boden achten. Alles in einem neuen Behälter umgießen und nochmals gut umrühren. Keine Teilmengen anmischen.
- Anschließend mit einem geeigneten Zahnspachtel gleichmäßig auftragen.
- Klebstoffnester sind zu vermeiden. Es ist auf eine vollflächige riefenförmige Klebstoffbenetzung der Belagsrückseite zu achten. Abgenutzte Zahnleisten sind rechtzeitig zu erneuern.
- Nur so viel Klebstoff auftragen wie innerhalb der Einlegezeit belegt werden kann.
- Bei der Verlegung von Holzpflaster RE/WE und Hirnholzparkett ist zwischen Wand und Parkett/Holzpflaster eine Fuge von ca. 10 mm anzulegen.
- **Holzplaster RE/WE und Hirnholzparkett:** Zahnspachtel (TKB) z.B. B3 – B11 abhängig von der Holzplaster-Parkettart und Beschaffenheit des Untergrundes. Einlegezeit ca. 70 Minuten.
- **Holzplaster/Hirnholzparkett:** Innerhalb der Einlegezeit in das Klebstoffbett einlegen und gleichmäßig andrücken um eine vollständige Klebung zu erreichen. Ggfs. ist das Holzplaster/Hirnholzparkett während der gesamten Abbindezeit zu beschweren. Klebstoff zwischen den Fugen vermeiden und nicht zur Oberseite hin hochdrücken.
- Folgearbeiten am Holzplaster/Hirnholzparkett können nach ausreichender Härtung des Klebstoffes vorgenommen werden.
- **Bodenbeläge:** Zahnspachtel (TKB) z.B. A1/A2 abhängig von der Bodenbelagsart und Beschaffenheit des Untergrundes. Einlegezeit ca. 70 Minuten.
- Bodenbelag sofort bzw. innerhalb der Einlegezeit in das Klebstoffbett einlegen und gleichmäßig andrücken um eine vollständige Klebung zu erreichen.

- Nach dem Einlegen ist der Bodenbelag im Kreuzgang anzuzwalzen; dieser Vorgang muss bei Bedarf wiederholt werden.
- Ein Verschweißen/Verfugen der Bodenbeläge darf erst nach Erreichen einer ausreichenden Haftung erfolgen.
- Die Werkzeuge sind sofort nach Gebrauch mit einem geeigneten Verdünner zu reinigen.

Allgemeine Hinweise

- Relative Luftfeuchtigkeit während der Verarbeitung und Trocknung: 40–65 %; max. 75 %.
- Material und Bodenbelag vor der Verarbeitung an Raumklima anpassen, Beläge müssen entspannt sein.
- Die Holzfeuchte und das Raumklima müssen für die Verarbeitung geeignet und aufeinander abgestimmt sein (Taupunktabelle beachten).
- Die Ablüfte-, Offene- und Abbindezeiten sind abhängig von der Temperatur (Raumluft und Untergrund), relativer Luftfeuchtigkeit, Saugfähigkeit der Untergrundes, Bodenbelag und der Klebstoffmenge.
- Die Produktdatenblätter des mitverwendeten Bodenbelags und der Produkte sind unbedingt zu beachten.
- Die allgemein anerkannten Regeln des Faches und der Technik für Bodenbelagsarbeiten, sowie die gültigen nationalen Normen sind zu beachten.

Besondere Hinweise

- Starke Temperaturbelastung durch Sonneneinstrahlung ist zu vermeiden.
- Keine Teilmengen anrühren.
- Die Untergrundtemperatur während der Verarbeitung und Trocknung von Elastomer-Bodenbeläge sollte mind. 18 °C betragen.
- Klebstoffverunreinigungen im frischen Zustand mit einem geeigneten Reinigungstuch entfernen, dabei darauf achten, dass der Klebstoff nicht in die Fugen kommt. Entfernen von Klebstoffverunreinigungen ist im ausgehärteten Zustand nur noch mechanisch möglich.
- Nach 2 Stunden sollte der Bodenbelag nochmals angewalzt werden.
- Bei Anwendung im Außenbereich muss der Untergrund trocken sein und es darf kein stauendes Wasser vorliegen.
- Bei der Klebung von freigegebenen PVC-Designbelägen (LVT) im Bad darf kein stauendes Wasser vorliegen. Die Klebung erfolgt auf der Abdichtung. Unebenheiten, die aus der Abdichtung kommen, können im Oberbelag sichtbar bleiben.

Technische Werte

Einlegezeit:	ca. 70 Minuten
Begehrbar:	nach ca. 3–4 Stunden
Vollbelastbar (Endfestigkeit):	nach ca. 8–10 Stunden
Schleifen:	nach ca. 8–10 Stunden
Nähte verschweißen/verfugen:	nach ca. 4 Stunden
Temperaturbeständigkeit (Lagerung):	5 °C – 30 °C
Verarbeitungstemperatur (Raumluft):	mind. 18 °C
Verarbeitungstemperatur (Untergrund):	mind. 15 °C
Konsistenz:	pastös





Faserarmerter Universalklebstoff für alle gängigen Bodenbelagsarten

NEU!



Anwendungsgebiet

- Alle gängige Bodenbelagsarten

Produkteigenschaften

- Sehr gut streichbar
- Für eine Vielzahl von Belägen
- Faserarmiert

Produktdetails

- **Farbton:**
Weiß
- **Lagerung:**
Bei trockener, vor Feuchtigkeit geschützter Lagerung zwischen 5 °C – 30°C im original verschlossenen Gebinde ist das Material mindestens 15 Monate lagerfähig.

Verbrauch / Ergiebigkeit

ca. 250–450 g/m² (je nach Bodenbelag, Untergrund und Zahnpachtel)

Auftrag mit Zahnpachtel (TKB) A1 / A2 / B1 / B2.

Verpackungseinheiten

Gebinde	Einheit	VPE / Palette
Eimer	13 kg	33 Eimer

Anwendungsgebiet

weber.floor 4890 Universalklebstoff wird für die Klebung von Textilbelägen (Tuftingware mit synthetischen Zweitrücken oder Vliesrücken, Webware, Nadelvlies, Kugelgarn), PVC-Belägen homogen/heterogen in Bahnen, PVC-Designbelägen (LVT), CV-Belägen, Linoleumbelägen in Bahnen und Fliesen, Elastomer-Bodenbeläge mit geschliffenem Rücken in Bahnen und Platten bis 1 m x 1 m und <= 4 mm Dicke verwendet. Anwendung im Innenbereich.

Produktbeschreibung

weber.floor 4890 Universalklebstoff ist ein werksmäßig hergestellter, verarbeitungsfertiger, lösemittelfreier Dispersionsklebstoff.

Produkteigenschaften

- **EMICODE EC 1^{PLUS}**: sehr emissionsarm
- GISCODE D I: lösemittelfrei
- sehr gut streichbar
- für eine Vielzahl von Belägen
- faserverstärkt
- kurze Ablüftezeit
- shampooiergeeignet nach RAL 991 A2
- auf Fußbodenheizung geeignet
- für die Beanspruchung mit Stuhlrollen nach DIN EN 12529 geeignet
- mit bauaufsichtlicher Zulassung Z-155.20-545

Qualitätssicherung

weber.floor 4890 Universalklebstoff unterliegt einer ständigen Gütekontrolle durch Eigenüberwachung.

Untergründe

Auf normgerechten saugfähigen Untergründen.



Untergrundvorbereitung

Der Untergrund muss tragfähig, trocken, rissfrei, frei von haftungsmindernden Schichten und zur Klebung geeignet sein. Vor Auftrag des Klebstoffes ist eine Spachtelung mit **weber.floor Spachtelmassen** zu empfehlen. Ist ein dickschichtiger Ausgleich erforderlich, sollten **weber.floor Ausgleichsmassen** verwendet werden. Der Untergrund muss gemäß den aktuell geltenden Normen geprüft werden. Bei Mängeln sind schriftlich Bedenken anzumelden.

Verarbeitung

- Der Klebstoff ist vor Gebrauch gut aufzurühren und anschließend mit einem geeigneten Zahnpachtel gleichmäßig aufzutragen. Klebstoffnester sind zu vermeiden.
- Nur so viel Klebstoff auftragen wie innerhalb der Einlegezeit belegt werden kann.
- **Linoleumbeläge:**
Zahnpachtel (TKB) z.B. B1 verwenden. Ablüftzeit ca. 10–15 Minuten. Die Bodenbeläge werden leicht gestoßen verlegt.
- **Elastomer-Bodenbeläge und PVC-Designbeläge (LVT):**
Zahnpachtel (TKB) z.B. A2 verwenden. Ablüftzeit ca. 10–15 Minuten. Die Bodenbeläge werden leicht gestoßen verlegt. PVC- und CV Beläge in Bahnen: Zahnpachtel (TKB) z.B. A2 bzw. bei CV-Belägen und einem sehr ebenen Untergrund z.B. A1 verwenden. Einlegezeit ca. 30 Minuten.
- **Textilbeläge (z.B. Nadelvlies, Kugelgarn, Webware):**
Zahnpachtel (TKB) z.B. B1/B2 verwenden. Einlegezeit ca. 30 Minuten.
- Bodenbelag nach ausreichender Ablüftzeit bzw. innerhalb der Einlegezeit in das Klebstoffbett einlegen und gleichmäßig andrücken um eine vollständige Klebung zu erreichen.
- Nach dem Einlegen ist der Bodenbelag im Kreuzgang anzuwalzen; dieser Vorgang muss bei Bedarf wiederholt werden.
- Ein Verschweißen/Verfugen der Bodenbeläge darf erst nach Erreichen einer ausreichenden Haftung erfolgen.
- Die Werkzeuge können mit Wasser gereinigt werden, solange der Klebstoff noch nicht vollständig ausgehärtet ist.

Allgemeine Hinweise

- Relative Luftfeuchtigkeit während der Verarbeitung und Trocknung: 40–65 %; max. 75 %.
- Material und Bodenbelag vor der Verarbeitung an Raumklima anpassen, Beläge müssen entspannt sein.
- Die Ablüfte-, Offene- und Abbindezeiten sind abhängig von der Temperatur (Raumluft und Untergrund), relativer Luftfeuchtigkeit, Saugfähigkeit der Untergrundes, Bodenbelag und der Klebstoffmenge.
- Material ist frostempfindlich.
- Die Produktdatenblätter der mitverwendeten Beläge und Produkte sind unbedingt zu beachten.
- Angebrochene Verpackungen dicht verschließen und Inhalt rasch aufbrauchen.
- Die allgemein anerkannten Regeln des Faches und der Technik für Bodenbelagsarbeiten, sowie die gültigen nationalen Normen sind zu beachten.

Besondere Hinweise

- Starke Temperaturbelastung durch Sonneneinstrahlung ist zu vermeiden.
- Keine schweren Gegenstände auf den neuen Bodenbelag stellen oder verschieben solange der Klebstoff nicht vollständig ausgehärtet ist.
- Die relative Luftfeuchtigkeit während der Verarbeitung und Trocknung von Linoleumbelägen muss 40–65 % betragen.
- Die Untergrundtemperatur während der Verarbeitung und Trocknung von Elastomer-Bodenbeläge muss mind. 18 °C betragen.

Technische Werte

Ablüftezeit:	ca. 10–30 Minuten
Offene Zeit:	ca. 30 Minuten
Begehbar:	sofort
Vollbelastbar (Endfestigkeit):	nach ca. 48–72 Stunden
Nähte verschweißen/verfugen:	nach ca. 48–72 Stunden
Temperaturbeständigkeit (Lagerung):	5 °C – 30 °C
Verarbeitungstemperatur (Raumluft):	mind. 18 °C
Verarbeitungstemperatur (Untergrund):	mind. 15 °C
Konsistenz:	mittelviskos



NEU!

Haft- und Nassbettklebstoff für PVC- und Textilbeläge



Anwendungsgebiet

- PVC-Beläge homogen und heterogen in Bahnen
- CV-Beläge
- Textilbeläge

Produkteigenschaften

- Thermisch reaktivierbar
- Hohe Haftklebrigkeit
- Als Nass-, Haft- und Kontaktklebstoff einsetzbar

Produktdetails

- **Farbton:**
Hellbeige
- **Lagerung:**
Bei trockener, vor Feuchtigkeit geschützter Lagerung zwischen 5 °C – 30 °C im original verschlossenen Gebinde ist das Material mindestens 15 Monate lagerfähig.

Verbrauch / Ergiebigkeit

ca. 250–300 g/m² (je nach Bodenbelag, Untergrund und Zahnspachtel)

Auftrag mit Zahnspachtel (TKB) z.B. A1 / A2 / B1 / B2.

Verpackungseinheiten

Gebinde	Einheit	VPE / Palette
Eimer	13 kg	33 Eimer

Anwendungsgebiet

weber.floor 4891 Haft- und Nassbettklebstoff wird für die Klebung von Textilbelägen (Tuftingware mit synthetischen Zweitrücken oder Vliesrücken), PVC-Belägen homogen/heterogen in Bahnen und CV-Belägen verwendet. Der Klebstoff ist als Nass-, Haft- und Kontaktklebstoff einsetzbar und für die Klebung von CV-Wandbelägen verwendbar. Anwendung im Innenbereich.

Produktbeschreibung

weber.floor 4891 Haft- und Nassbettklebstoff ist ein werkmäßig hergestellter, verarbeitungsfertiger, lösemittelfreier Dispersionsklebstoff.

Produkteigenschaften

- **EMICODE EC 1^{PLUS}**: sehr emissionsarm
- GISCODE D I: lösemittelfrei
- thermisch reaktivierbar
- hohe Haftklebrigkeit
- lange offene Zeit
- als Nass-, Haft- und Kontaktklebstoff einsetzbar
- auch auf dichten Untergründe einsetzbar
- shampooiergeeignet nach RAL 991 A2
- auf Fußbodenheizung geeignet
- für die Beanspruchung mit Stuhlrollen nach DIN EN 12529 geeignet
- mit bauaufsichtlicher Zulassung Z-155.20-552

Qualitätssicherung

weber.floor 4891 Haft- und Nassbettklebstoff unterliegt einer ständigen Gütekontrolle durch Eigenüberwachung.

Untergründe

Auf normgerechten saugfähigen oder dichten Untergründen, sowie geeignete Dämmunterlagen.



Untergrundvorbereitung

- Der Untergrund muss tragfähig, trocken, rissfrei, frei von haftungsmindernden Schichten und zur Klebung geeignet sein.
- Vor Auftrag des Klebstoffes ist eine Spachtelung mit **weber.floor Spachtelmassen** zu empfehlen.
- Ist ein dickschichtiger Ausgleich erforderlich, sollten **weber.floor Ausgleichsmassen** verwendet werden.
- Der Untergrund muss gemäß den aktuell geltenden Normen geprüft werden. Bei Mängeln sind schriftlich Bedenken anzumelden.

Verarbeitung

- Der Klebstoff ist vor Gebrauch gut aufzurühren und anschließend mit einem geeigneten Zahnpachtel gleichmäßig aufzutragen. Klebstoffnester sind zu vermeiden. Es ist auf eine vollflächige riefenförmige Klebstoffbenetzung der Belagsrückseite zu achten. Abgenutzte Zahnleisten sind rechtzeitig zu erneuern.
- Nur so viel Klebstoff auftragen wie innerhalb der Einlegezeit belegt werden kann.
- **PVC- und CV Beläge:**
Zahnpachtel (TKB) z.B. A1 / A2 verwenden.
- **Textilbeläge:**
Zahnpachtel (TKB) z.B. B1 / B2 verwenden.
- **Nass-/Einseitklebung:**
Ablüfzeit ca. 10–15 Minuten. Die Bodenbeläge werden in das feuchte Klebstoffbett eingelegt.
- Geeignet für saugfähige Untergründe.
- **Haftklebung:**
Ablüfzeit ca. 30–60 Minuten. Der Klebstoff muss vollkommen abgelüftet sein. Geeignet für nichtsaugfähige Untergründe und dichte Bodenbeläge.
- **Kontaktklebung:**
Ablüfzeit ca. 30–60 Minuten. Der Klebstoff muss vollkommen abgelüftet sein. Klebstoffauftrag auf den Untergrund und die Bodenbelagsrückseite. Auch geeignet für Klebung von Wand- und Deckenbelägen. Nach dem einlegen und anreiben sind Korrekturen nicht mehr möglich. Innerhalb einiger Tage ist der Klebstoff wärmereaktivierbar. Dazu muss der Bodenbelag, Klebstoff und der Untergrund auf 70–80 °C erwärmt werden und es erfolgt eine erneute Kontaktklebung.
- Bodenbelag nach ausreichender Ablüfzeit bzw. innerhalb der Einlegezeit in das Klebstoffbett einlegen und gleichmäßig andrücken um eine vollständige Klebung zu erreichen.
- Nach dem Einlegen ist der Bodenbelag im Kreuzgang anzuzwalzen; dieser Vorgang muss bei Bedarf wiederholt werden.
- Ein Verschweißen/ Verfugen der Bodenbeläge darf erst nach Erreichen einer ausreichenden Haftung erfolgen.
- Die Werkzeuge können mit Wasser gereinigt werden, solange der Klebstoff noch nicht vollständig ausgehärtet ist.

Allgemeine Hinweise

- Relative Luftfeuchtigkeit während der Verarbeitung und Trocknung: 40–65 %; max. 75 %.
- Material und Bodenbelag vor der Verarbeitung an Raumklima anpassen, Beläge müssen entspannt sein.
- Die Ablüfte-, Offene- und Abbindezeiten sind abhängig von der Temperatur (Raumluft und Untergrund), relativer Luftfeuchtigkeit, Saugfähigkeit der Untergrundes, Bodenbelag und der Klebstoffmenge.
- Material ist frostempfindlich.
- Die Produktdatenblätter der mitverwendeten Beläge und Produkte sind unbedingt zu beachten.
- Angebrochene Verpackungen dicht verschließen und Inhalt rasch aufbrauchen.
- Die allgemein anerkannten Regeln des Faches und der Technik für Bodenbelagsarbeiten, sowie die gültigen nationalen Normen sind zu beachten.

Besondere Hinweise

- Starke Temperaturbelastung durch Sonneneinstrahlung ist zu vermeiden.
- Keine schweren Gegenstände auf den neuen Bodenbelag stellen oder verschieben solange der Klebstoff nicht vollständig ausgehärtet ist.

Technische Werte

Ablüfzeit:	ca. 10–60 Minuten
Offene Zeit:	ca. 45–60 Minuten
Begehbar:	sofort
Vollbelastbar (Endfestigkeit):	nach ca. 24 Stunden
Nähte verschweißen/verfugen	nach ca. 24 Stunden
Temperaturbeständigkeit (Lagerung):	5 °C–30 °C
Verarbeitungstemperatur (Raumluft):	mind. 18 °C
Verarbeitungstemperatur (Untergrund):	mind. 15 °C
Konsistenz:	mittelviskos



Leitfähige Dispersionsgrundierung als Systembestandteil für die Verlegung von leitfähigen Bodenbelägen

NEU!



Anwendungsgebiet

- Zur Erreichung einer Querleitfähigkeit bei der Verlegung von leitfähigen Bodenbelägen

Produkteigenschaften

- Elektrischen Ableitwiderstand von $< 3 \times 10^5$ Ohm in Anlehnung an DIN EN 13415
- Auf Fußbodenheizung einsetzbar
- Gebrauchsfertig

Produktdetails

- **Farbton:**
Schwarz
- **Lagerung:**
Bei trockener, vor Feuchtigkeit geschützter Lagerung zwischen 5 °C – 30 °C im original verschlossenen Gebinde ist das Material mindestens 15 Monate lagerfähig.

Verbrauch / Ergiebigkeit

ca. 100–150 g/m² (je nach Untergrund)

Auftrag mit Microfaserwalze (10 mm)

Verpackungseinheiten

Gebinde	Einheit	VPE / Palette
Kanister	10 kg	60 Eimer

Anwendungsgebiet

weber.floor 4706 Leitfähige Dispersionsgrundierung wird zur Erreichung einer Querleitfähigkeit bei der Verlegung von leitfähigen Bodenbelägen verwendet. I.d.R. kann auf die Installation eines Kupferbandnetzes verzichtet werden. Eine leitfähige Verlegung ist mit den Systemprodukten **weber.floor 4885 Leitfähiger Universalklebstoff** und **weber.floor 4918 Kupferleitband** möglich. Anwendung im Innenbereich.

Produkteigenschaften

- **EMICODE EC 1:** sehr emissionsarm
- **GISCODE D 1:** lösemittelfrei
- elektrischen Ableitwiderstand von $< 3 \times 10^5$ Ohm in Anlehnung an DIN EN 13415
- gebrauchsfertig
- staubbindend
- auf Fußbodenheizung geeignet

Untergründe

Auf normgerechten saugfähigen Untergründen.



Untergrundvorbereitung

- Der Untergrund muss tragfähig, trocken, rissfrei, frei von haftungsmindernden Schichten und zur Klebung mit einem nachfolgenden Oberbelag geeignet sein.
- Vor Auftrag des Klebstoffes ist generell eine Spachtelung mit **weber.floor Spachtelmassen** vorzunehmen.
- Ist ein dickschichtiger Ausgleich erforderlich, sollten **weber.floor Ausgleichsmassen** verwendet werden.
- Der Untergrund muss gemäß den aktuell geltenden Normen geprüft werden. Bei Mängeln sind schriftlich Bedenken anzumelden.

Verarbeitung

- Die Grundierung ist gebrauchsfertig und darf nicht mehr verdünnt werden. Vor Gebrauch Gebinde gut schütteln und Grundierung nicht direkt auf den Untergrund ausgießen. Die Grundierung wird gleichmäßig verteilt und bevorzugt mit einer Microfaserwalze aufgetragen.
- Beim Auftragen ist auf einen gleichmäßigen Auftrag zu achten. Pfützenbildung ist unbedingt zu vermeiden.
- Nach längeren Arbeitsunterbrechungen ist die Grundierung nochmals aufzuschütteln.
- Gerätereinigung im frischen Zustand mit Wasser.
- Für die Herstellung eines ableitfähigen Systems sind die Verlegeanleitungen der Belagshersteller unbedingt zu beachten.
- Werden seitens der Belagshersteller keine Vorgaben gemacht, ist der vorbereitete gespachtelte Boden vollflächig mit **weber.floor 4706 Leitfähige Dispersionsgrundierung** zu grundieren. Anschließend werden mit **weber.floor 4918 Kupferleitband** alle 30 m² Anschlussfahnen ca. 1 m in den Raum verlaufend auf die getrocknete Grundierung geklebt. Die Kupferleitbänder sind so anzubringen, dass kein Punkt der grundierten Fläche mehr als 10m von einem Kupferleitband entfernt ist. (Diese Verlegeanleitung gilt nicht bei leitfähigen Elastomerbelägen, dabei kann i.d.R. auf die leitfähige Dispersionsgrundierung verzichtet werden. Verlegeanleitung der Bodenbelagshersteller sind hierbei zwingend zu beachten).

Allgemeine Hinweise

- Relative Luftfeuchtigkeit während der Verarbeitung und Trocknung: 40–65 %; max. 75 %.
- Material vor der Verarbeitung an Raumklima anpassen.
- Die Trocknungszeiten und Überarbeitbarkeit sind abhängig von der Temperatur (Luft und Untergrund), relativer Luftfeuchtigkeit, Saugfähigkeit der Untergrundes und der Grundierungsmenge.
- Material ist frostempfindlich.
- Die Produktdatenblätter der mitverwendeten Beläge und Produkte sind unbedingt zu beachten.
- Angebrochene Verpackungen dicht verschließen und Inhalt rasch aufbrauchen.
- Material vor der Verarbeitung an Raumklima anpassen.
- Die allgemein anerkannten Regeln des Faches und der Technik für Bodenbelagsarbeiten, sowie die gültigen nationalen Normen sind zu beachten.

Besondere Hinweise

- Wenn ein ableitfähiges System verlegt wird, muss dies von einem Elektriker nach VDE-Vorschrift geerdet werden. Die elektrische Leitfähigkeit wird nach dem vollständigen Abbinden gemessen.
- Der Ohmsche Widerstand der Grundierung beträgt auf nicht leitfähigen Untergrund $< 3 \times 10^5$ Ohm in Anlehnung an die DIN EN 13415.
- Die Grundierung verringert das Saugverhalten des gespachtelten Untergrundes, deshalb ist bei wasserdampfdurchlässigen Belägen eine angepasste längere Ablüftezeit des Klebstoffs mit einzuplanen.

Technische Werte

Trocknungszeit:	ca. 2–4 Stunden
Maximale Überarbeitbarkeit:	< 3 Tage
Temperaturbeständigkeit (Lagerung):	5 °C – 30 °C
Verarbeitungstemperatur (Raumlufte):	mind. 18 °C
Verarbeitungstemperatur (Untergrund):	mind. 15°C
Konsistenz:	niedrigviskos



Selbstklebendes Kupferleitband als Systembestandteil für die Verlegung von leitfähigen Bodenbelägen

NEU!



Anwendungsgebiet

- Zur Erreichung des Potenzialausgleiches bei der Verlegung von leitfähigen Bodenbelägen

Produkteigenschaften

- Selbstklebend
- Leitfähig

Produktdetails

- **Lagerung:** Bei trockener, vor Feuchtigkeit geschützter Lagerung zwischen 5° C – 30 °C im original verschlossenen Gebinde ist das Material mindestens 2 Jahre lagerfähig.

Verpackungseinheiten

Gebinde	Einheit
Karton	30 Rollen

Anwendungsgebiet

weber.floor 4918 Kupferleitband wird zur Erreichung des Potenzialausgleiches bei der Verlegung von leitfähigen Bodenbelägen verwendet. Eine leitfähige Verlegung ist mit den Systemprodukten **weber.floor 4885 Leitfähiger Universalklebstoff** und **weber.floor 4706 Leitfähige Dispersionsgrundierung** möglich. Anwendung im Innenbereich.

Produkteigenschaften

- selbstklebend
- leitfähig

Untergründe

Auf den vollflächig mit **weber.floor 4706 Leitfähige Dispersionsgrundierung** vorbereitenden Untergrund. Alternativ auf normgerechten saugfähigen Untergründen, wenn ohne **weber.floor 4706 Leitfähige Dispersionsgrundierung** die leitfähigen Beläge verklebt werden sollen.

Verarbeitung

- Für die Herstellung eines ableitfähigen Systems sind die Verlegeanleitungen der Belagshersteller unbedingt zu beachten.
- Werden seitens der Belagshersteller keine Vorgaben gemacht, ist der vorbereitete gespachtelte Boden vollflächig mit **weber.floor 4706 Leitfähige Dispersionsgrundierung** zu grundieren. Anschließend werden mit **weber.floor 4918 Kupferleitband** alle 30 m² Anschlussfahnen ca. 1 m in den Raum verlaufend auf die getrocknete Grundierung geklebt. Die Kupferleitbänder sind so anzubringen, dass kein Punkt der grundierten Fläche mehr als 10m von einem Kupferleitband entfernt ist. Diese Verlegeanleitung gilt nicht bei leitfähigen Elastomer-Bodenbelägen, dabei kann i.d.R. auf die leitfähige Dispersionsgrundierung verzichtet werden. Verlegeanleitung der Bodenbelagshersteller sind hierbei zwingend zu beachten.
- Falls auf die leitfähige Dispersionsgrundierung **weber.floor 4706** verzichtet werden soll kann alternativ ein Rasternetz aus dem Kupferleitband direkt auf den gespachtelten, verlegefertigen Untergrund aufgeklebt werden. Dabei ist darauf zu achten, dass unter jeder Bodenbelagsbahn/Fliese mindestens ein Kupferleitband verlegt wird. Es sind für jede Bahn/Fliese mindestens eine Querverbindung anzuordnen.



Trittschalldämm- und Entkopplungsplatte für Flächen mit erhöhten Verkehrslasten

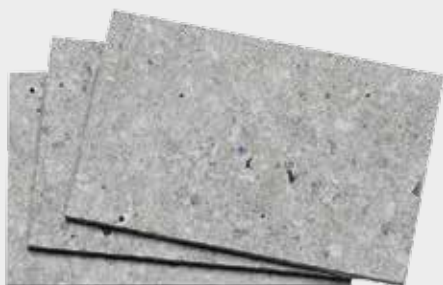

Anwendungsgebiet

- für Bodenflächen im Innenbereich
- auch als Höhenausgleich
- auch für junge Zementestriche ab 2. bis 7. Tag

Produkteigenschaften

- Schichtdicken in 4, 9 und 15 mm
- Trittschallverbesserungsmaß bis zu 11 dB
- hohe Druckfestigkeit – auch für Verkehrslasten bis 5 KN/m²

Produktdetails

- **Mattenformat:**
100 x 60 cm = 0,60 m²/Stück
- **Mattendicken:**
4 mm, 9 mm, 15 mm
- **Lagerung:**
Bei trockener, vor Feuchtigkeit geschützter Lagerung ist das Material min. 24 Monate lagerfähig.

Verpackungseinheiten

Gebinde	Einheit	VPE / Palette
Platten, 4 mm dick	0,6 m ²	200 Stück
Platten, 9 mm dick	0,6 m ²	100 Stück
Platten, 15 mm dick	0,6 m ²	60 Stück

Anwendungsgebiet

weber.sys 832 eignet sich zum Verlegen direkt unter keramischen Belägen für Holzuntergründe, Beton und Estrichflächen, festhaftende alte Fliesen- und Natursteinbeläge, Heizestriche mit wasserführender Fußbodenheizung (nur 4 mm Platte) und Mischuntergründe. Geeignet zum Einsatz für Verkehrslasten bis 5 KN/m². Die Trittschalldämm- und Entkopplungsplatten können zusätzlich eingesetzt werden als wärmedämmende Zwischenschicht bei Holzaufbauten sowie im Renovierungsbereich, auf schlecht gedämmten Untergründen im Alt- und Neubau.

Produktbeschreibung

weber.sys 832 ist eine Trittschalldämm- und Entkopplungsplatte.

Zusammensetzung

Kunstfaser mit beidseitiger Beschichtung

Produkteigenschaften

- **EMICODE EC 1^{PLUS}**: sehr emissionsarm
- zur Entkopplung und Verbesserung des Trittschallschutzes
- hohe Druckfestigkeit – auch für Verkehrslasten bis 5 KN/m²
- für Wand und Boden geeignet

Qualitätssicherung

weber.sys 832 unterliegt einer ständigen Gütekontrolle.



Untergrundvorbereitung

- Die Untergründe müssen ausreichend tragfähig, sauber, trocken und schwingungsfrei sein. Gegebenenfalls müssen die Untergründe vorher mit geeigneter Spachtelmasse, z.B. **weber.plan 813-25**, ausgeglichen werden.
- Kreidende Anstriche sowie feste Lack- und Dispersionsanstriche sind mechanisch zu entfernen. Die Oberflächen von calciumsulfatgebundenen Fließstrichen sind anzuschleifen und mit **weber.prim 801** zu grundieren.
- Holzuntergründe müssen ausreichend verschraubt sein (Schraubenabstand max. 40 cm), Stöße sind zu verleimen. Holzuntergründe sind mit **weber.prim 803** vorzubehandeln.
- Saugende Untergründe sind mit **weber.prim 801** oder **weber.prim 802** und nicht saugende, glatte Untergründe (z.B. alte Fliesenbeläge) oder Holz mit **weber.prim 803** vorzubehandeln.
- Die notwendigen Untergrundvorbehandlungen sind auf die jeweiligen baustellenspezifischen Gegebenheiten abzustimmen.

Verarbeitung

- **weber.sys 832** wird mit **weber.xerm 860 F** auf dem Untergrund verklebt.
- Der Klebemörtel wird mit einem Zahnglätter (6 mm bzw. 8 mm Zahnung) auf dem Untergrund gleichmäßig aufgezogen und die Dämmplatte in den Kleber gleichmäßig eingedrückt. Platten sind sorgfältig und kleberfrei zu stoßen.
- Bei Höhenunterschieden im Raumübergangsbereich werden die Kanten mit Begrenzungsschienen aus Messing oder Aluminium geschützt. Die Dämmplatte ist auf dem Schenkel des Abschlusswinkels aufzukleben. Bei der Verlegung müssen Kreuzfugen vermieden werden.
- Um Schallbrücken im Sockelbereich zu vermeiden werden Randdämmstreifen aus PE (> 10 mm) an der Wand fixiert. Um Schallbrücken in der Fläche zu vermeiden, empfehlen wir Stoßfugen zwischen den Platten mit Kreppband abzukleben.
- Zum Zuschneiden der Trittschallplatten (4 mm) kann ein Teppichmesser verwendet werden. Bei dickeren Platten empfiehlt sich eine Stichsäge oder ein Winkelschleifer mit regelbarer Drehzahl und Diamanttrennscheibe.

Verklebung der keramischen Beläge:

- Nach Durchtrocknung des Platten-Klebemörtels, frühestens nach 3 Stunden, erfolgt die Verklebung der keramischen Beläge mit **weber.xerm 860 F** „Boden“ oder **weber.xerm 859 F** „Wand“.
- Für die Verlegung von verfärbungsempfindlichen, transluzenten Natursteinen im Dünn- und Mittelbettverfahren ist **weber.xerm 864 F** einzusetzen. Natursteine immer hohlraumarm, z.B. im kombinierten Verfahren, verlegen.
- Mit der Glättkelle eine Kontaktschicht auf den Verlegeuntergrund aufbringen, anschließend mit einem Kammspachtel in einem Winkel von 45°–60° ein gleichmäßiges Klebebett aufziehen.



- Bevor eine Hautbildung einsetzt (aufgekämmten Klebemörtel mit dem Finger auf Klebrigkeit überprüfen) sind die Fliesen in das frische Mörtelbett einzuschieben und anzudrücken. Die Fugen sind vor Erhärten des Mörtels auszukratzen.
- Nach dem Aushärten des Klebers, frühestens nach 3 Stunden werden die Flächen mit **weber.fug 877** oder **weber.fug 875 F** verfügt.

Allgemeine Hinweise

- Konstruktive Gebäudetrennfugen und Randanschlussfugen sind deckungsgleich zu übernehmen.
- Das angegebene Trittschallverbesserungsmaß (TVM nach DIN ISO 140-8) ergibt sich aus unseren labortechnischen Ermittlungen und den Messungen bei externen Prüfinstituten. Das tatsächliche Trittschallverbesserungsmaß ist abhängig von den jeweiligen spezifischen Baustellenbedingungen. Im Zweifelsfall sind vor Ort Probeflächen anzulegen und schalltechnische Messungen durchzuführen.
- Es sind die jeweils aktuellen ZDB-Merkblätter sowie die einschlägigen Richtlinien zu beachten.

Besondere Hinweise

- Junge tragfähige Zementestriche müssen ab dem 2. bis zum 5. Tage belegt werden.
- Zur Lastverteilung keramische Beläge mit einem Format von mind. 15 x 15 cm, max. 60 x 60 cm bzw. 100 x 60 cm verwenden. Es dürfen ausschließlich Bodenfliesen mit hoher Biegezugfestigkeit und einer Dicke von mind. 8 mm verlegt werden.
- Bei der Anwendung auf Heizstrichen **weber.sys 832** in 4 mm Schichtdicke verwenden. Auf Holzuntergründen in mindestens 9 mm Schichtdicke einbauen.
- Eine Verarbeitung von **weber.sys 832** im Nass- und Feuchtraum empfehlen wir in Kombination mit **weber.xerm 844**. Hierbei wird unser 2-K Dicht-, Entkopplungs- und Klebesystem **weber.xerm 844** nach Grundierung mit **weber.prim 801** direkt auf **weber.sys 832** aufgetragen.
- Aufbauten mit Entkopplungssystemen sind Sonderkonstruktionen und müssen gesondert vereinbart werden.

Technische Werte

Belegbarkeit	nach Trocknung des verwendeten Klebers
TVM nach DIN	bis zu 11 dB
Wärmeleitfähigkeit	0,1 W/mK
Brandverhalten	Klasse E
Mattendicken	4 mm, 9 mm, 15 mm



Armierungsgewebe aus Glasfasern mit alkaliresistenter Imprägnierung zur Verstärkung von Bodenkonstruktionen



Anwendungsgebiet

- im Wohnungs-, Objekt- und Gewerbebau
- in der Altbausanierung
- Verstärkung von Bodenkonstruktionen

Produkteigenschaften

- hohe Zugfestigkeit
- alkaliresistent imprägniert
- Maschenweite 8 x 8 mm

Produktdetails

- **Lagerung:**
Bei kühl und trockener Lagerung ist das Material min. 5 Jahre lagerfähig.

Verbrauch / Ergiebigkeit

je m² mit Überlappung: ca. 1,05 m²

Verpackungseinheiten

Gebinde	Einheit	VPE / Palette
Rolle	50 m ² /Rolle	20 Stück

Anwendungsgebiet

Im Wohnungs- und Gewerbebau bei der Renovation von Bodenflächen. Zur Verstärkung von Verbundkonstruktionen z.B. bei unzureichenden Oberflächenzugfestigkeiten, auf Holzböden, für dünnere Konstruktionen auf Dämmschicht usw. Anwendung im Innenbereich.

Produktbeschreibung

weber.floor 4945 Systemgewebe ist ein werksmäßig hergestelltes, imprägniertes Glasgittergewebe.

Produkteigenschaften

- hohe Zugfestigkeit
- Maschenweite 8 x 8 mm
- stabiles Glasfasergewebe
- alkaliresistent imprägniert
- Rollenbreite 1 m
- Flächengewicht ca. 225 g/m²

Untergründe

Verlegen auf der Schrenzlage oder direkt auf dem Untergrund

Untergrundvorbereitung

Unebenheiten und Mörtelreste entfernen. Bei Trennlage abkehren oder absaugen, bei Verbundkonstruktionen Kugelstrahlen oder Schleifen.

Verarbeitung

- Faltenfrei entweder auf Trennlage oder im Verbund direkt auf den Untergrund auslegen und ca. 5 cm überlappen.

Anwendungsbeispiele:

- auf Holzdielen und Spanplatten in Verbindung mit **weber.floor 4310 Renovations- und Holzbodenausgleich** oder **4320 Renovations- und Holzbodenausgleich schnell**
- auf Trenn- oder Dämmlage mit geringer Aufbauhöhe in Verbindung mit **weber.floor 4310 Renovations- und Holzbodenausgleich**, **4320 Renovations- und Holzbodenausgleich schnell** oder **4365 Dünnestrich**
- auf Fußbodenheizung im Verbund in Verbindung mit **weber.floor 4310 Renovations- und Holzbodenausgleich** oder **4320 Renovations- und Holzbodenausgleich schnell**



Trittschallverbessernde, dünn-schichtige Trennlagenbahn unter Dünnestrichen in der Renovierung

Anwendungsgebiet

Lose auf dem Untergrund verlegte, trittschallverbessernde Trennlagenbahn unter Hochleistungsdünnestrichen. Für die Renovierung und Sanierung im Wohn- und Gewerbebau, wenn nur sehr geringe Aufbauhöhen zur Verfügung stehen. Anwendung im Innenbereich.

Produktbeschreibung

weber.floor 4955 Trittschall- und Trennlagenbahn ist eine werksmäßig hergestellte beidseitig mit PE-Folie kaschierte Glasfasergelegebahn

Produkteigenschaften

- einfach und schnell zu verarbeiten durch ausrollbare Bahn
- mit selbstklebender Folienüberlappung
- Materialdicke ca. 2,5 mm
- nur 10 % maximale Zusammendrückbarkeit
- mit bauaufsichtlicher Zulassung

Technische Werte

- Dicke, Breite und Länge der Bahn: 2,5 mm – 1,0 m - 30 m
- Baustoffklasse: Bfl s1 - EN 13501-1
- Materialgewicht ca. 0,38 kg/m²
- dynamische Steifigkeit 6–10 mN/m³
- Trittschallminderung mit 25 mm Dünnestrich bis zu 22 dB (nach DIN EN ISO 10140 und 717-2)

Allgemeine Hinweise

- Material vor Einbau den raumklimatischen Verhältnissen anpassen.
- Die angegebene Trittschallminderung ergibt sich aus unseren labortechnischen Ermittlungen und den Messungen bei externen Prüfinstituten. Die tatsächliche Trittschallminderung im Objekt ist abhängig von den jeweiligen spezifischen Baustellenbedingungen. Im Zweifelsfall sind vor Ort Probeflächen anzulegen und schalltechnische Messungen durchzuführen.
- Die allgemein anerkannten Regeln des Faches und der Technik, sowie die gültigen nationalen Normen sind zu beachten.



Anwendungsgebiet

- zur Trittschallverbesserung
- als hochwertige Trennlage unter Dünnestrichen
- für Heizestriche geeignet

Produkteigenschaften

- Trittschallminderung bis 22 dB mit 25 mm Dünnestrich
- schlanker Systemaufbau ab 28mm
- einfache und schnelle Verarbeitung

Produktdetails

- **Lagerung:**
Bei kühler und trockener Lagerung stehend ist das Material mindestens 2 Jahre lagerfähig.

Verpackungseinheiten

Gebinde	Einheit	VPE / Palette
Rolle	30 m ² /Rolle	16 Stück



Trittschalldämmrolle unter schwimmendem Mörtel- und Fließestrich



Anwendungsgebiet

- zur Trittschallverbesserung
- für Neubau und Sanierung
- für Heizestriche geeignet

Produkteigenschaften

- Trittschallminderung von 29 dB mit 30 mm Estrich
- schlanker Systemaufbau ab 40 mm
- einfache und schnelle Verarbeitung

Produktdetails

- **Lagerung:**
Bei kühler und trockener Lagerung ist das Material stehend bis zu 2 Jahre lagerfähig.

Verpackungseinheiten

Gebinde	Einheit	VPE / Palette
Rolle	9,72 m ² /Rolle	6 Stück

Anwendungsgebiet

weber.floor acoustic Trittschalldämmrolle wird lose auf dem Untergrund unter einem schwimmenden Mörtel- und Fließestrich im Neubau oder Sanierung verlegt. Besonders gut geeignet für die Renovierung und Sanierung im Wohn- und Gewerbebau, wenn nur geringe Aufbauhöhen zur Verfügung stehen. Anwendung im Innenbereich.

Produktbeschreibung

weber.floor acoustic Trittschalldämmrolle ist eine werksmäßig hergestellte gerollte Trittschalldämmung mit einem Kern aus Glaswolle und einer einseitigen Kaschierung aus glasfaserverstärkter Aluminiumfolie.

Produkteigenschaften

- einfach und schnell zu verarbeiten – durch ausrollbare Matte
- mit selbstklebender Folienüberlappung
- intergrierte Schrenzlage
- bedruckt mit Raster (10 cm x 10 cm)
- Materialdicke 15 mm
- hohe Trittschallminderung
- gute Wärmedämmeigenschaften

Technische Werte

- Dicke, Breite und Länge der Rolle: 15 mm – 1,2 m – 8,1 m
- Feuerwiderstandsklasse: A2 s1, d0
- Nennwert der Wärmeleitfähigkeit: 0,033 W/mK
- Trittschallminderung mit 30 mm Estrich bis zu 29 dB (nach DIN EN ISO 10140 und 717-2)
- Trittschallminderung mit 40mm Estrich bis zu 31 dB (nach DIN EN ISO 10140 und 717-2)
- Zusammendrückbarkeit [c]: CP3
- Dynamische Steifigkeit [s]: SD15
- Nutzlast: Flächenlast bis 2 kN/m² und Einzellasten bis 2 kN
- CE-Kennzeichnung nach DIN EN 13162: SD15 – T6 – CP3 – MUI

Allgemeine Hinweise

- Die angegebene Trittschallminderung ergibt sich aus unseren labortechnischen Ermittlungen und den Messungen bei externen Prüfinstituten. Die tatsächliche Trittschallminderung im Objekt ist abhängig von den jeweiligen spezifischen Baustellenbedingungen. Im Zweifelsfall sind vor Ort Probeflächen anzulegen und schalltechnische Messungen durchzuführen.
- Material vor Einbau den raumklimatischen Verhältnissen anpassen.
- Die allgemein anerkannten Regeln des Faches und der Technik, sowie die gültigen nationalen Normen sind zu beachten.



Randdämmstreifen mit selbstklebendem Standfuß 8/50mm oder 10/100mm

Anwendungsgebiet

In Kombination mit der **weber.floor 4955 Trittschall- und Trennlagenbahn** verhindern die Randdämmstreifen Schallbrücken an den Wänden. Der Standfuß ist mit einem Selbstklebestreifen versehen und ermöglicht eine perfekte aufrechte Arretierung auf dem Boden. Ein Durchlaufen der Ausgleichsmasse zur Wand hin wird verhindert. Anwendung im Innenbereich.

Produktbeschreibung

weber.floor 4960 Randdämmstreifen TDS bestehen aus werksseitig hergestelltem Schaumstoff mit einem einseitigen Vlies und einem selbstklebenden Vlies Fuß.

Produkteigenschaften

- selbstklebender Standfuß
- einfach und schnell zu verarbeiten
- integrierter Rückstell- und Federeffekt
- 2 Varianten 8/50 mm oder 10/100 mm

Allgemeine Hinweise

- Die allgemein anerkannten Regeln des Faches und der Technik, sowie die gültigen nationalen Normen sind zu beachten.



Anwendungsgebiet

- Bestandteil des **weber.floor Trittschalldämm-systems**
- verhindert Schallbrücken
- zur Arretierung an Wänden und aufgehenden Bauteilen

Produkteigenschaften

- selbstklebender Standfuß
- einfach und schnell zu verarbeiten
- integrierter Rückstell- und Federeffekt

Verpackungseinheiten

Variante 8/50 mm:

Karton mit 4 Rollen a 25 lfm

16 Kartons pro Palette

Variante 10/100 mm:

Kartons mit 5 Rollen a 20 lfm

12 Kartons pro Palette



Gewellte Metallstreifen 70 mm lang zum Vernähen von Trennrissen in Estrichen



Anwendungsgebiet

- Verbinden von Trennrissen

Produkteigenschaften

- mit sehr guter Flankenhaftung
- einfache Verarbeitung
- 70 mm lang und 6 mm hoch

Produktdetails

- **Lagerung:**
Bei kühler und trockener Lagerung ist das Material mindestens 5 Jahre lagerfähig.

Verpackungseinheiten

Gebinde	Einheit	VPE / Palette
Beutel	100 Stück	100 / Beutel

Anwendungsgebiet

Zum kraftschlüssigen Verbinden von Rissen in Estrichen auf Trenn- oder Dämm- lage und von Arbeitsfugen; zur Querkraftübertragung. In Verbindung mit **weber.floor Blitzharz easy**

Produktbeschreibung

weber.floor Wellenverbinder ist ein werksmäßig hergestellter, Stahlblechstreifen in Wellenform

Produkteigenschaften

- mit sehr guter Flankenhaftung
- einfache Verarbeitung
- 70 mm lang und 6 mm hoch

Qualitätssicherung

weber.floor Wellenverbinder unterliegt einer ständigen Gütekontrolle durch Eigenüberwachung.

Allgemeine Hinweise

- Bitte vergewissern Sie sich dass keine Rohre oder Leitungen im Estrich liegen und berücksichtigen Sie das bei der Tiefe der Schlitze.
- Schein- oder Schwindfugen werden angelegt, damit der Estrich beim Trocknungsprozess geordnet an diesen Stellen reißen kann.
- Die allgemein anerkannten Regeln des Faches und der Technik, sowie die gültigen nationalen Normen sind zu beachten.

Verarbeitung

- Riss der Länge nach dem Rissverlauf folgend mit Winkelschleifer öffnen und bis 1/2 oder 2/3 der Estrichdicke einschneiden. Quer zum Rissverlauf in Abständen von ca. 15 cm bis 20 cm, ca. 10 cm lang und bis zu 2/3 der Estrichdicke Schlitze einschneiden.
- Sämtlichen Staub aus den Schlitzen absaugen, Wellenverbinder in die Querschlitze einlegen, **weber.floor 4715 Grundierung EP schnell** oder **weber.floor Blitzharz easy** anmischen und die Längs- und Querschlitze ausgießen.
- Nach dem Eingießen mit Quarzsand 0,3–0,8 mm abstreuen, bei breiteren Rissen kann das Harz mit getrocknetem Quarzsand (0,3–0,8 mm) bis zu 2 Gewichtsteilen als gießfähige Masse vorgefüllt werden. Das Abstreuen mit Quarzsand ermöglicht eine spätere Haftung für einen Spachtelauftrag.
- Durch Beimischung von **weber.floor 4917 Stellmittel**, kann das Risseharz spachtelfähig eingestellt werden.



Selbstklebende Schaumstoffstreifen zum Abkleben von Einbauten, Abläufen und Arbeitsabschnitten bei Bodenspachtelarbeiten

Anwendungsgebiet

weber.floor 4965 Abstellstreifen zur Begrenzung von Arbeitsabschnitten bei Bodenspachtelarbeiten im Wohnungs- Gewerbe- und Industriebau. Zum Abkleben von Einbauten und Abläufen.

Produktbeschreibung

weber.floor 4965 Abstellstreifen ist ein werksmäßig hergestellter Schaumstoffstreifen

Produkteigenschaften

- selbstklebend
- einfache, schnelle Verarbeitung
- 2 Varianten 15 mm/15 mm und 30 mm/30 mm
- Stablänge 2 m
- hohe Klebekraft

Qualitätssicherung

weber.floor 4965 Abstellstreifen unterliegt einer ständigen Gütekontrolle durch Eigenüberwachung.

Untergründe

Auf allen sauberen Untergründen

Allgemeine Hinweise

- Die allgemein anerkannten Regeln des Faches und der Technik, sowie die gültigen nationalen Normen sind zu beachten.

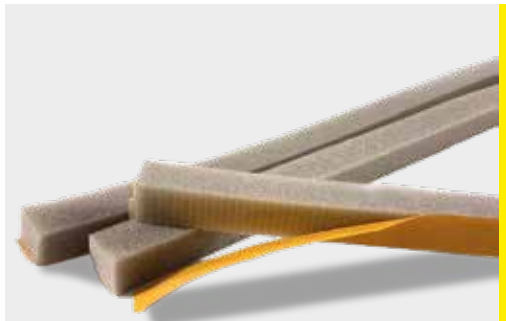

Anwendungsgebiet

- Begrenzung von Arbeitsschritten
- zum Abkleben von Rinnen und Abläufen

Produkteigenschaften

- hohe Klebekraft
- 2 Varianten 15 mm/15 mm und 30 mm/30 mm
- einfache, schnelle Verarbeitung

Produktdetails

- Lagerung:
Bei kühler und trockener Lagerung ist das Material mindestens 5 Jahre lagerfähig.

Verpackungseinheiten

Variante	Einheit	VPE / Sack
15/15 mm	2 lfm	25 Stück
30/30 mm	2 lfm	25 Stück

Nutzung (Beispiele)	Kategorie	Flächenlast	Einzellast	CAF-F5 weber.floor 4490/4491	
WOHNUNGSBAU	A 2 / 3	≤ 2 kN/m ²	≤ 1 kN	35 mm*	
BÜRO/ARZTPRAXEN OHNE BEHANDLUNGSRÄUME	B 1	≤ 2 kN/m ²	≤ 2 kN	45 mm	
KRANKENHÄUSER/SENIORENWOHNHEIME					
Betten – Stationsräume, Bäder	A 2 / 3	≤ 2 kN/m ²	≤ 1 kN	35 mm*	
Flure/Behandlungsräume/ OPs ohne schweres Gerät	B 2	≤ 3 kN/m ²	≤ 3 kN	50 mm	
Wie B2, jedoch mit schwerem Gerät	B 3	≤ 5 kN/m ²	≤ 4 kN	55 mm	
SCHULEN/INTERNATE					
Schulräume/Lese-, Speisesäle	C 1	≤ 3 kN/m ²	≤ 4 kN	55 mm	
Flure	B 2	≤ 3 kN/m ²	≤ 3 kN	50 mm	
Hörsäle mit fester Bestuhlung	C 2	≤ 4 kN/m ²	≤ 4 kN	55 mm	
HOTEL					
Zimmer	A 2 / 3	≤ 2 kN/m ²	≤ 1 kN	35 mm*	
Flure	B 2	≤ 3 kN/m ²	≤ 3 kN	50 mm	
Wie B2, jedoch mit schwerem Gerät	B 3	≤ 5 kN/m ²	≤ 4 kN	55 mm	
Restaurant/Café	C 1	≤ 3 kN/m ²	≤ 4 kN	55 mm	
Kongresssäle	C 2	≤ 4 kN/m ²	≤ 4 kN	55 mm	
Eingangsbereich	C 3	≤ 5 kN/m ²	≤ 4 kN	55 mm	
VERKAUFSRÄUME					
Flächen bis 50 m ² in Wohn-/ Bürogebäuden	D 1	≤ 2 kN/m ²	≤ 2 kN	45 mm	
Flächen in Warenhäusern/Einzelhandel	D 2	≤ 5 kN/m ²	≤ 4 kN	55 mm	
THEATER/KINOS/KIRCHEN	C 2	≤ 4 kN/m ²	≤ 4 kN	55 mm	
MUSEEN/AUSSTELLUNGSFLÄCHEN/ KONZERTSÄLE	C 3 / 5	≤ 5 kN/m ²	≤ 4 kN	55 mm	

Estrichennndicken auf Trittschalldämmung bzw. Rohrüberdeckung bei Fußbodenheizung in Abhängigkeit von der Nutzlast und der Festigkeit

Bei Flächenlasten ≤ 3 kN/m² und Einzellasten ≤ 2 kN darf die Zusammendrückbarkeit der Dämmschicht max. ≤ 5 mm, und bei höheren Lasten ≤ 3 mm betragen.

* Bei Dämmschichtdicken ≤ 40 mm kann die Estrichdicke um 5 mm reduziert werden, muss aber mind. 30 mm betragen.

Bei Estrichen auf FBH muss die Rohrüberdeckung bei CT/CA-F4 mindestens 45 mm und bei CAF-F4 mind. 40 mm betragen. Die Nenndicke unter Stein und keramischen Belägen muss bei CAF mind. 40 mm und bei CT-CA Estrichen mind. 45 mm betragen. Bei Estrichen mit geringerer Dicke muss eine Prüfung auf Tragfähigkeit und bei Stein und keramischen Belägen auch auf Durchbiegung durchgeführt werden. CAF Estriche können mit einer Mindestdicke von 35 mm eingebaut werden. Da die Tabellen der 18 560-2 keine Werte für Estriche der Festigkeitsklasse F6 angeben, sind die Estrichennndicken mit denen der Festigkeitsklasse F5 identisch. Die Estriche der Festigkeitsklasse F6 haben jedoch wesentlich bessere Haftzugwerte, Biegezugwerte und Stuhlrolleneignung (z.B. in Büros, Öffentl. Gebäuden, Schulen). Bei Nutzlasten > 5,0 kN/m² sind die Estrichdicken vom Planer festzulegen.

Bei Einzellasten sind für deren Aufstandsflächen im Allgemeinen zusätzliche Überlegungen erforderlich. Dasselbe gilt für Fahrbeanspruchung. Diese Druckschrift ist lediglich eine Arbeitshilfe und unterliegt nicht der Beratungshaftung. Die genauen Estrichdicken müssen vom Planer im LV vorgegeben werden.

	CAF-F6 weber.floor 4480	CAF-F7 weber.floor 4470	CT-F5 weber.floor 4341/4345	Herkömmliche CT / CA		
				F 4	F 5	F 7
	35 mm*	35 mm*	40 mm	45 mm	40 mm	35 mm
	45 mm	40 mm	55 mm	65 mm	55 mm	50 mm
	35 mm*	35 mm*	40 mm	45 mm	40 mm	35 mm
	50 mm	45 mm	60 mm	70 mm	60 mm	55 mm
	55 mm	50 mm	65 mm	75 mm	65 mm	60 mm
	55 mm	50 mm	65 mm	75 mm	65 mm	60 mm
	50 mm	45 mm	60 mm	70 mm	60 mm	55 mm
	55 mm	50 mm	65 mm	75 mm	65 mm	60 mm
	35 mm*	35 mm*	40 mm	45 mm	40 mm	35 mm
	50 mm	45 mm	60 mm	70 mm	60 mm	55 mm
	55 mm	50 mm	65 mm	75 mm	65 mm	60 mm
	55 mm	50 mm	65 mm	75 mm	65 mm	60 mm
	55 mm	50 mm	65 mm	75 mm	65 mm	60 mm
	55 mm	50 mm	65 mm	75 mm	65 mm	60 mm
	45 mm	40 mm	55 mm	65 mm	55 mm	50 mm
	55 mm	50 mm	65 mm	75 mm	65 mm	60 mm
	55 mm	50 mm	65 mm	75 mm	65 mm	60 mm
	55 mm	50 mm	65 mm	75 mm	65 mm	60 mm

Kurzbezeichnungen nach EN 13813

- CA = Calciumsulfatestrich**
- AS = Gussasphaltestrich**
- MA = Magnesiaestrich**
- SR = Kunstharzestrich**
- CT = Zementestrich**

Sonderkurzzeichen nach DIN 18560-2

- CAF = Calciumsulfatfließestrich**

Bei Estrichen auf Dämmschicht ist die Biegezugfestigkeit (F) die Berechnungsgrundlage der Estrichnenndicke.

Estriche mit geringen Biegezugfestigkeiten benötigen evtl. längere Austrocknungszeiten.
 Beispiel: DIN 18560-2 Tabelle 3
 CAF-F7 Nenndicke 45 mm
 CA/CT-F4 Nenndicke 70 mm

Die Nenndicken der Tabellen 1 - 4 sind die Rohrüberdeckung.
 Die Nenndicke der Gesamtkonstruktion ist die Nenndicke des Estrichs + Außendurchmesser Rohr.

Bauarten nach DIN 18560

- A: System mit Rohren innerhalb des Estrichs
- B: System mit Rohren unterhalb des Estrichs
- C: System mit Rohren im Ausgleichsestrich
 + Estrich auf Trennlage (2-lagig)

Tabelle 2: Druckfestigkeitsklassen für Estrichmörtel

Klasse	C5	C7	C12	C16	C20	C25	C30	C35	C40	C50	C60	C70	C80
Druckfestigkeit (N/mm ²)	5	7	12	16	20	25	30	35	40	50	60	70	80

Tabelle 3: Biegezugfestigkeitsklassen für Estrichmörtel

Klasse	F1	F2	F3	F4	F5	F6	F7	F10	F15	F20	F30	F40	F50
Biegezugfestigkeit (N/mm ²)	1	2	3	4	5	6	7	10	15	20	30	40	50





Estriche

Saint-Gobain Weber bietet ein umfassendes Sortiment an Estrichen für alle Anwendungsbereiche – von Leichtausgleich und Schnellestrich bis Zement- und Calciumsulfat-Fließestrich. Ein Schwerpunkt liegt auf schnell begeh- und belegbaren Produkten für den zügigen Baufortschritt, perfekt ergänzt durch innovative Maschinenteknik.

weber.floor	4514
weber.floor	4515
weber.floor	4520
weber.floor	4060
weber.floor	4065
weber.floor	4070
weber.floor	4080

weber.floor	4341
weber.floor	4345
weber.floor	4470
weber.floor	4480
weber.floor	4490
weber.floor	4491 turbo



Estriche



Zementgebundene Leichtausgleichsmasse für Schichtdicken von 4–10 cm auf Basis Zement-Expandiertes Polystyrol



Anwendungsgebiet

- Wohnungsneubau und Altbauanierung
- als Rohr- und Geschosshöhenausgleich
- für Schichtdicken von 4–10 cm

Produkteigenschaften

- gute Wärme- und Trittschalldämmung
- sehr geringes Eigengewicht
- einfache Verarbeitung

Produktdetails

- **Wasserbedarf:**
ca. 13 l/200 l
- **Lagerung:**
Bei trockener, vor Feuchtigkeit geschützter Lagerung im originalverschlossenen Gebinde ist das Material mindestens 12 Monate lagerfähig.

Verbrauch / Ergiebigkeit

bei 10 cm Schichtdicke: ca. 110 l/m² Frischmörtel

Verpackungseinheiten

Gebinde	Einheit	VPE / Palette
Kunststoffsack	200 l	6 Säcke

Anwendungsgebiet

Im Wohnungsbau, in der Altbauanierung, im Objekt- und Gewerbebau als Rohrhöhenausgleich, Ausgleichsschicht auf Holzbalkendecken, zur Reprofilierung von Flachdächern, für Sauberkeitsschichten, zum Geschosshöhenausgleich und als Gefälledämmschicht. Anwendung im Innen- und Außenbereich.

Produktbeschreibung

weber.floor 4514 Kombidämmung ist ein werksmäßig hergestellter, zementgebundener EPS-Ausgleich.

Produkteigenschaften

- sehr geringes Eigengewicht
- schnell begeh- und mit Estrich belegbar
- hohe Verlegeleistung
- maschinell misch- und förderbar
- hohe Wärmedämmeigenschaften
- gute Trittschalldämmung

Qualitätssicherung

weber.floor 4514 Kombidämmung unterliegt einer ständigen Gütekontrolle durch Eigenüberwachung.

Untergründe

Auf Trennlage und auf allen sauberen Untergründen

Untergrundvorbereitung

- Der Untergrund muss tragfähig, trocken und frei von Staub und Verunreinigungen sein
- Trockene Betondecken mit Wasser vorbefeuchten und mattfeucht abtrocknen lassen.
- Die Randstreifen müssen vom tragenden Untergrund bis zur Oberkante des Belages reichen und mindestens 10 mm dick sein.
- Bei aufsteigender Feuchtigkeit sind geeignete Abdichtungsmaßnahmen vorzunehmen.
- Bei Holzuntergründen ist zusätzlich eine Folie auszulegen.

Verarbeitung

Mischen:

- Das Anmischen des 200-l-Sackes erfolgt mittels einer Estrichpumpe.
- Das Trockenmaterial wird unter Zugabe von 13 Ltr. Wasser je Sack ca. 2 Minuten angemischt und anschließend an den Einbauort gepumpt.
- Gerätereinigung im frischen Zustand mit Wasser.

Verarbeitung:

- Nach dem Verteilen muss das Material schnell mit einem Stampfer oder einer flachen Schaufel verdichtet und mit einer Abziehlplatte oder Wasserwaage eingeebnet und nochmals nachverdichtet werden.
- Der Verdichtungsgrad beträgt ca. 10 %, dies ist bei der Mengenermittlung zu berücksichtigen.

Nachbehandlung:

- Nach ca. 24–48 Stunden kann, je nach Temperatur und Feuchtigkeit, eine zusätzliche Dämmschicht oder der Estrich eingebaut werden.
- Das Produkt muss mit einer Lastverteilungsschicht auf Trennlage belegt werden.
- Hier können z.B. **weber.floor 4310 Renovations- und Holzbodenausgleich**, **weber.floor 4320 Renovations- und Holzbodenausgleich schnell** oder **weber.floor 4365 Dünnestrich** in einer Schichtdicke von mindestens 25 mm oder **weber.floor** Fließestriche verwendet werden.
- Auf Holzbalkendecken und Abdichtungen ist eine zusätzliche Wartezeit für die Trocknung einzuhalten.



Allgemeine Hinweise

- Bei Mineralwolle als zusätzlicher Dämmlage sollte eine dampfbremsende Trennlage auf **weber.floor 4514 Leichtausgleich** ausgelegt werden.
- Vor Verarbeitung erforderlichen Ausgleichsbedarf schätzen. Der Verdichtungsgrad beträgt ca. 10 %, dies ist bei der Mengenermittlung zu berücksichtigen.
- Wenn eine Zusammendrückbarkeit < 5 mm gefordert ist, darf die Schichtdicke 80 mm nicht überschreiten.
- Bei ständig erhöhtem Wasserdampfanteil unterhalb der Decke (z.B. in gewerblichen Großküchen etc.) muss eine Abdichtung der Decke von unten erfolgen.
- Nicht geeignet als Drainageschicht oder zum direkten Belegen mit Fliesen oder anderen Oberbelägen.
- Im Zweifelsfall bezüglich Verarbeitung, Untergrund oder konstruktiver Besonderheiten bitte Beratung anfordern.
- Keine Fremdstoffe beimischen.
- Die allgemein anerkannten Regeln des Faches und der Technik, sowie die gültigen nationalen Normen sind zu beachten.

Besondere Hinweise

- Das Produkt muss mit einer Lastverteilungsschicht auf Trennlage belegt werden.
- Die Angabe zur Wärmeleitfähigkeit bezieht sich auf einen Messwert.

Technische Werte

Wasserbedarf:	ca. 65 l/m ³
Verarbeitungszeit:	ca. 30 Min. 20 °C und 65 % relativer Luftfeuchtigkeit
Verarbeitungstemperatur (Luft):	≥ 5 °C bis ≤ 30 °C
Verarbeitungstemperatur (Untergrund):	5 °C bis 25 °C
Trockenrohddichte:	ca. 95 kg/m ³
Baustoffklasse:	B 2 - DIN 4102
Schichtdicke:	4 bis 10 cm
Konsistenz:	K 1 erdfeucht
Begehbarkeit:	> 24 h < 48 h
Wärmeleitfähigkeit:	< 0,046 W/mK



Zementgebundene, pumpbare Leicht-Ausgleichsmasse nach DIN 18560 für Schichtdicken von 1 bis 30 cm



Anwendungsgebiet

- im Wohnungs-, Objekt- und Gewerbebau
- in der Altbauanierung
- plastische Konsistenz

Produkteigenschaften

- für leichten Baustellenbetrieb nutzbar
- geringes Flächengewicht
- in hohen Schichtdicken einsetzbar

Produktdetails

- **Wasserbedarf:**
max. 9 l/15 kg
- **Lagerung:**
Bei trockener, vor Feuchtigkeit geschützter Lagerung im originalverschlossenen Gebinde ist das Material mindestens 6 Monate lagerfähig.

Verbrauch / Ergiebigkeit

pro cm Schichtdicke: ca. 4,5 kg/m² ca. 33,0 l/Sack/15 kg

Verpackungseinheiten

Gebinde	Einheit	VPE / Palette
Papiersack	15 kg	42 Säcke
Silo		

Anwendungsgebiet

Im Wohnungsbau, in der Altbauanierung, im Objekt- und Gewerbebau als Rohrhöhenausgleich, als Ausgleichsschicht auf Holzbalkendecken, zur Reprofilierung von Flachdächern, für Sauberkeitsschichten und zum Geschosshöhenausgleich. Anwendung im Innenbereich.

Produktbeschreibung

weber.floor 4515 Leichtausgleich ist ein werkmäßig hergestellter, zementgebundener Leichtausgleichsmörtel.

Produkteigenschaften

- geringes Flächengewicht
- für leichten Baustellenbetrieb nutzbar
- in hohen Schichtdicken einsetzbar
- maschinell misch- und förderbar
- nicht brennbar
- leicht verarbeitbar

Qualitätssicherung

weber.floor 4515 Leichtausgleich unterliegt einer ständigen Gütekontrolle durch Eigenüberwachung nach DIN EN 13813.

Untergründe

Auf allen sauberen und tragfähigen Untergründen

Untergrundvorbereitung

- Der Untergrund muss tragfähig, trocken und frei von Staub und Verunreinigungen sein.
- Die Randstreifen müssen vom tragenden Untergrund bis zur Oberkante des Belages reichen und mindestens 10 mm dick sein.
- Bei aufsteigender Feuchtigkeit sind geeignete Abdichtungsmaßnahmen vorzunehmen.

Verarbeitung

Mischen:

- Lose Ware im Silo wird vollautomatisch mit der Silo-Mischpumpe (SMP) aufgemischt und gefördert. Sackware kann mit allen für Fließestrich geeigneten Putzmaschinen und Mischpumpen verarbeitet werden.
- Bei Mischung von Hand wird das Material mit ca. 8 bis 9 Liter Wasser je 15-kg-Sack 2 bis 3 Minuten lang mit einer Rührwerkzeug mit Rühraufsatz gemischt.
- Gerätereinigung im frischen Zustand mit Wasser.

Mischwerkzeuge:

- Silomischpumpe (SMP)
- m-tec Duomix 2000
- Rührwerkzeug mit Rührquirl für Spachtelmassen

Verarbeitung:

- Die Verarbeitung erfolgt mit plastischer Konsistenz.
- Ab einer Schichtdicke von 4 cm wird das Material mit der Schwabbelstange durchgeschlagen. Ansonsten kann die Oberfläche mittels Glätttschwert oder Glättkelle bearbeitet werden.

Nachbehandlung:

- Das Produkt muss mit einer Lastverteilungsschicht auf Trennlage belegt werden.
- Hier können z.B. **weber.floor 4310 Renovations- und Holzbodenausgleich**, **weber.floor 4320 Renovations- und Holzbodenausgleich schnell** oder **weber.floor 4365 Dünneestrich** in einer Schichtdicke von mindestens 20 mm oder **weber.floor Fließestriche** verwendet werden.

Belegereife:

- Schichtdicken bis 4 cm benötigen etwa 1 Tag pro mm Schichtdicke zur Trocknung.
- Bei höheren Schichtdicken oder gewünschter früherer Belegung sind die nachfolgenden Aufbauten durch das Aufbringen einer wasserdampfbremsenden Trennlage zu schützen.



Allgemeine Hinweise

- Vor Verarbeitung erforderlichen Ausgleichsbedarf schätzen.
- Bei ständig erhöhtem Wasserdampfanteil unterhalb der Decke (z.B. in gewerblichen Großküchen etc.) muss eine Abdichtung der Decke von unten erfolgen.
- Nicht geeignet als Drainageschicht oder zum direkten Belegen mit Fliesen oder anderen Oberbelägen.
- Im Zweifelsfall bezüglich Verarbeitung, Untergrund oder konstruktiver Besonderheiten bitte Beratung anfordern.
- Keine Fremdstoffe beimischen.
- Die allgemein anerkannten Regeln des Faches und der Technik, sowie die gültigen nationalen Normen sind zu beachten.

Besondere Hinweise

- Die Angabe zur Wärmeleitfähigkeit bezieht sich auf einen Messwert.

Technische Werte

Wasserbedarf:	> 53 % bis < 60 % abhängig vom Herstellwerk
Druckfestigkeit nach 28 Tagen:	ca. 1,8 N/mm ²
Biegezugfestigkeit nach 28 Tagen:	ca. 1 N/mm ²
Verarbeitungszeit:	ca. 60 Min. bei 20 °C und 65 % relativer Luftfeuchtigkeit
Verarbeitungstemperatur (Luft):	≥ 5 °C bis ≤ 30 °C
Verarbeitungstemperatur (Untergrund):	5 °C bis 25 °C
Frischmörtelrohichte:	ca. 700 kg/m ³
Trockenrohichte:	ca. 550 kg/m ³
Baustoffklasse:	A 1 - EN 13813
Schichtdicke:	1 bis 30 cm
Konsistenz:	K 2 plastisch
Begehbarkeit:	nach ca. 2 Tagen
Wärmeleitfähigkeit:	ca. 0,11 W/mK



Schnell begehbare Leichtausgleichsmasse auf Basis Zement-Expandiertes Polystyrol



Anwendungsgebiet

- im Wohnungs- und Gewerbebau
- als Rohr- und Geschosshöhenausgleich
- für Schichtdicken von 3–25 cm

Produkteigenschaften

- schnell begeh- und mit Estrich belegbar
- sehr geringes Eigengewicht
- geringe Zusammendrückbarkeit

Produktdetails

- **Wasserbedarf:**
ca. 16 l/200 l
- **Lagerung:**
Bei trockener, vor Feuchtigkeit geschützter Lagerung im originalverschlossenen Gebinde ist das Material mindestens 6 Monate lagerfähig.

Verbrauch / Ergiebigkeit

bei 10 cm Schichtdicke: ca. 110 l/m² Frischmörtel

Verpackungseinheiten

Gebinde	Einheit	VPE / Palette
Kunststoffsack	60 l	20 Säcke
Kunststoffsack	200 l	6 Säcke

Anwendungsgebiet

Im Wohnungsbau, in der Altbauanierung, im Objekt- und Gewerbebau als Rohrhöhenausgleich, Ausgleichsschicht auf Holzbalkendecken, zur Reprofilierung von Flachdächern, für Sauberkeitsschichten, zum Geschosshöhenausgleich und als Gefälledämmschicht. Anwendung im Innen- und Außenbereich.

Produktbeschreibung

weber.floor 4520 Leichtausgleich rapid ist ein werksmäßig hergestellter, zementgebundener EPS-Leichtausgleichsmörtel.

Produkteigenschaften

- sehr geringes Eigengewicht
- nach ca. 1 Stunde begeh- und mit Estrich belegbar
- hohe Verlegeleistung
- maschinell misch- und förderbar
- geringe Zusammendrückbarkeit
- hohe Wärmedämmeigenschaften

Qualitätssicherung

weber.floor 4520 Leichtausgleich rapid unterliegt einer ständigen Gütekontrolle durch Eigenüberwachung.

Untergründe

Auf Trennlage und auf allen sauberen Untergründen

Untergrundvorbereitung

- Der Untergrund muss tragfähig, trocken und frei von Staub und Verunreinigungen sein.
- Trockene Betondecken mit Wasser vorbefeuchten und mattfeucht abtrocknen lassen.
- Die Randstreifen müssen vom tragenden Untergrund bis zur Oberkante des Belages reichen und mindestens 10 mm dick sein.
- Bei aufsteigender Feuchtigkeit sind geeignete Abdichtungsmaßnahmen vorzunehmen.

Verarbeitung

Mischen:

- Das Anmischen des 200-l-Sackes erfolgt mittels einer Estrichpumpe.
- Das Trockenmaterial wird unter Zugabe von 16 Ltr. Wasser ca. 2 Minuten angemischt und anschließend an den Einbauort gepumpt.
- Der 60-l-Sack wird in einen ca. 80-l-Mörtelkübel ausgeschüttet, mit ca. 4,8 Ltr. Wasser übergossen und anschließend 2 Minuten mittels Rührwerkzeug und Rühraufsatz intensiv angemischt.
- Gerätereinigung im frischen Zustand mit Wasser.

Verarbeitung:

- Nach dem Verteilen muss das Material schnell mit einem Stampfer oder einer flachen Schaufel verdichtet und mit einer Abziehlplatte oder Wasserwaage eingeebnet und nochmals nachverdichtet werden.
- Der Verdichtungsgrad beträgt ca. 10 %, dies ist bei der Mengenermittlung zu berücksichtigen.

Nachbehandlung:

- Nach ca. 1–2 Stunden kann, je nach Temperatur und Feuchtigkeit, eine zusätzliche Dämmschicht oder der Estrich eingebaut werden.
- Das Produkt muss mit einer Lastverteilungsschicht auf Trennlage belegt werden.
- Hier können z.B. **weber.floor 4310 Renovations- und Holzbodenausgleich**, **weber.floor 4320 Renovations- und Holzbodenausgleich schnell** oder **weber.floor 4365 Dünnestrich** in einer Schichtdicke von mindestens 25 mm oder **weber.floor Fließestriche** verwendet werden.



Allgemeine Hinweise

- Bei Mineralwolle als zusätzlicher Dämmlage sollte eine dampfbremsende Trennlage auf **weber.floor 4520 Leichtausgleich rapid** ausgelegt werden.
- Vor Verarbeitung erforderlichen Ausgleichsbedarf schätzen. Der Verdichtungsgrad beträgt ca. 10 %, dies ist bei der Mengenermittlung zu berücksichtigen.
- Bei ständig erhöhtem Wasserdampfanteil unterhalb der Decke (z.B. in gewerblichen Großküchen etc.) muss eine Abdichtung der Decke von unten erfolgen.
- Nicht geeignet als Drainageschicht oder zum direkten Belegen mit Fliesen oder anderen Oberbelägen.
- Im Zweifelsfall bezüglich Verarbeitung, Untergrund oder konstruktiver Besonderheiten bitte Beratung anfordern.
- Keine Fremdstoffe beimischen.
- Die allgemein anerkannten Regeln des Faches und der Technik, sowie die gültigen nationalen Normen sind zu beachten.

Besondere Hinweise

- Zusammendrückbarkeit < 3 mm bei 15 cm Einbaudicke.
- Das Produkt muss mit einer Lastverteilungsschicht auf Trennlage belegt werden.
- Die Angabe zur Wärmeleitfähigkeit bezieht sich auf einen Messwert.
- Bei Mineralwolle als zusätzlicher Dämmlage sollte eine Trennlage auf **weber.floor 4520 Leichtausgleich rapid** ausgelegt werden.
- Produkt entwickelt beim Abbindeprozess Wärme.

Technische Werte

Wasserbedarf:	ca. 80 l/m³
Verarbeitungszeit:	ca. 30 Min. bei 20 °C und 65 % relativer Luftfeuchtigkeit
Verarbeitungstemperatur (Luft):	≥ 5 °C bis ≤ 30 °C
Verarbeitungstemperatur (Untergrund):	5 °C bis 30 °C
Frischmörtelrohichte:	ca. 164 kg/m³
Trockenrohichte:	ca. 150 kg/m³
Baustoffklasse:	B 2 - DIN 4102
Schichtdicke:	3 bis 25 cm
Konsistenz:	K 1 erdfeucht
Begehrbarkeit:	> 1 h < 2 h
Leichte Belastung:	> 2 h
Wärmeleitfähigkeit:	< 0.05 W/mK



Schnell belegbarer Zementestrich CT-C40-F7 für den Wohnungs-, Industrie- und Gewerbebau



Anwendungsgebiet

- im Wohnungs-, Gewerbe- und Industriebau
- für Renovierung und Neubau
- für Innen- und Außenbereich

Produkteigenschaften

- schnell belegreif
- frostbeständig
- Körnung 0-4 mm

Produktdetails

- **Wasserbedarf:**
ca. 2,2 l/25 kg
- **Lagerung:**
Bei trockener, vor Feuchtigkeit geschützter Lagerung im originalverschlossenen Gebinde ist das Material mindestens 6 Monate lagerfähig.

Verbrauch / Ergiebigkeit

pro cm Schichtdicke: ca. 19,0 kg/m²

Verpackungseinheiten

Gebinde	Einheit	VPE / Palette
Papiersack	25 kg	42 Säcke

Anwendungsgebiet

Im Wohnungs-, Industrie- u. Gewerbebau mit Anforderungen an schnelle Nutzung, im Renovierungs- und Sanierungsbereich sowie als Gefälleestrich für Feuchträume und Balkone. Als Estrich im Verbund, auf Trennlage und auf Dämmschicht. Anwendung im Innen- und Außenbereich.

Produktbeschreibung

weber.floor 4060 Zement-Schnellestrich CT-C40-F7 ist ein werksmäßig hergestellter, hydraulischer, schnell abbindender Estrichmörtel mit Körnung 0-4 mm.

Produkteigenschaften

- **EMICODE EC 1^{PLUS}**: sehr emissionsarm
- sehr schnell belegbar
- nach 4 Stunden begehbar
- zementgebunden
- frostbeständig
- Baustoffklasse AfI1

Qualitätssicherung

weber.floor 4060 Zement-Schnellestrich CT-C40-F7 unterliegt einer ständigen Gütekontrolle durch Eigenüberwachung nach DIN EN 13813.

Untergründe

Im Verbund auf Beton, als schwimmende Konstruktion auf Trennlage und Dämmung.



Untergrundvorbereitung

- Bei Anwendung im Verbund muss der Untergrund ausreichend tragfähig, formbeständig, frostfrei, frei von Staub und haftungsmindernden Stoffen sein.
- Bei Anwendung im Verbund tragfähige Betonoberfläche fachgerecht vorbereiten, intensiv vornässen und Haftbrücke aus Zement und **weber.floor 4716 Haftgrundierung** (Mischverhältnis 10 : 1) und Wasser auftragen. Der Wasserbedarf ist so einzustellen, dass eine gut verarbeitbare Konsistenz erreicht wird.
- Bei aufsteigender Feuchtigkeit sind geeignete Abdichtungsmaßnahmen vorzunehmen.
- Bei Anwendung auf Trenn- oder Dämmlage muss der tragende Untergrund der DIN 18560 und DIN 18202 entsprechen und ist zu reinigen.
- Größere Unebenheiten und auf dem Rohboden verlegte Rohrleitungen sind im Vorfeld zum Beispiel mit **weber.floor 4514 Kombidämmung** oder **weber.floor 4520 Leichtausgleich rapid** auszugleichen.

Verarbeitung

Mischen:

- Bei Verarbeitung kleiner Mengen kann das Material mit der angegebenen Wassermenge 1 bis 2 Minuten mit einem Doppelwendelührwerk aufgemischt werden.
- Mit allen üblichen Estrichmischern z.B. Mixokret, Estrich-Boy oder bei kleineren Flächen im Freifallmischer bzw. Zwangsmischer oder dem m-tec D20 Mischer.
- Ein zu hoher Wassergehalt reduziert die Festigkeit, erhöht die Rissgefahr und das Schwinden.
- Gerätereinigung im frischen Zustand mit Wasser.

Verarbeitung:

- Einstellen der vorgesehenen Estrichdicke durch Lehren und Anlegen eines Meterrisses.
- Anmischen, Einbringen, Abziehen und Glätten müssen zügig erfolgen.
- Im Verbund wird der Estrich frisch in frisch in die Haftbrücke eingebaut.

Nachbehandlung:

- Das frisch eingebrachte Material ist vor Zugluft, Frost, Niederschlag und starker Sonnen- oder Wärmeeinwirkung zu schützen.
- Ungleichmäßiges Abbinden und Austrocknen führt zu Rissen und bei Trenn- und Dämmlagenkonstruktionen zum Aufschlüsseln.
- Schnellestriche müssen nach Erreichen der Ausgleichsfeuchte zur Vermeidung von Über Trocknung belegt werden.

- Ist eine Belegung innerhalb von 3 Tagen nicht möglich oder ist eine weitergehende Belegung mit einem dampffoffenen Belag wie zum Beispiel Parkett oder textile Beläge vorgesehen, so muss der Schnellzementestrich mit Epoxidharz, z.B. **weber.floor 4712 Grundierung EP sehr emissionsarm**, gegen weitergehende Austrocknung geschützt werden.
- Dies kann bereits nach 36 bis 48 Stunden bei Erreichen von 5 CM-% durchgeführt werden.

Belegreife:

- Bei dampfdichten Belägen ist die Belegreife bei < 4 CM-% erreicht.
- Wird in der Regel nach 24 Stunden erreicht.
- Unmittelbar vor der Oberbelagsverlegung muss grundsätzlich eine Restfeuchtemessung mit dem CM-Gerät durchgeführt werden.

Allgemeine Hinweise

- Bei allen schwimmenden Konstruktionen Schrenzlage auslegen und mindestens 10 mm dicke Randdämmstreifen stellen, die vom Untergrund bis zum Oberbelag reichen.
- Bei konstruktiven Besonderheiten und spezieller Raumgeometrie wie z.B. Mauereinsprünge, Türdurchgänge Scheinfugen anordnen. Bewegungsfugen übernehmen.
- Im Außenbereich nicht direkter Bewitterung aussetzen.
- Das Produkt ist mit einem Oberbelag zu belegen.
- Keine Fremdstoffe beimischen.
- Höhere Temperaturen verkürzen, niedrigere Temperaturen verlängern die Verarbeitungszeit.
- Im Zweifelsfall bezüglich Verarbeitung, Untergrund oder konstruktiver Besonderheiten bitte Beratung anfordern.
- Die allgemein anerkannten Regeln des Faches und der Technik, sowie die gültigen nationalen Normen sind zu beachten. Es gelten die Bestimmungen der DIN 18560, insbesondere die belastungsabhängigen Estrichdicken für Zementestriche.

Besondere Hinweise

- Nicht für beheizte Konstruktionen geeignet. Wir empfehlen hierfür **weber.floor 4065 Schnell-Heizestrich CT-C40-F6**.
- Die Anwendung in Feuchträumen und auf Balkonen erfordert als besondere Maßnahme eine alternative Abdichtung.

Technische Werte

Wasserbedarf:	> 8 % bis < 9 %
Druckfestigkeit:	> 40 N/mm ²
Biegezugfestigkeit:	> 7 N/mm ²
Aushärtezeit:	nach ca. 3 Stunden
Verarbeitungszeit:	> 30 Min. - < 40 Min.
Verarbeitungstemperatur (Luft):	> 5 °C bis < 30 °C
Verarbeitungstemperatur (Untergrund):	5 °C bis 25 °C
Frischmörtelrohddichte:	ca. 2,2 kg/dm ³
Baustoffklasse:	A 1 fl - EN 13813
Schichtdicke:	30 bis 60 mm
Konsistenz:	K 1 erdfeucht
Leichte Belastung:	nach ca. 24 Stunden
Volle Belastung:	nach ca. 3 Tagen
CE Kennzeichen:	CT-C40-F7





Schnell belegreifer und aufheizbarer Zementestrich CT-C40-F6 für den Wohnungs-, Industrie- und Gewerbebau



Anwendungsgebiet

- im Wohnungs-, Gewerbe- und Industriebau
- für Renovierung und Neubau
- für den Innenbereich

Produkteigenschaften

- schnell belegreif
- frostbeständig
- besonders schwindarm
- nach 4 Stunden begehbar

Produktdetails

- **Wasserbedarf:**
ca. 2 l/25 kg
- **Lagerung:**
Bei trockener, vor Feuchtigkeit geschützter Lagerung im originalverschlossenen Gebinde ist das Material mindestens 6 Monate lagerfähig.

Verbrauch / Ergiebigkeit

pro cm Schichtdicke: ca. 19,0 kg/m²

Verpackungseinheiten

Gebinde	Einheit	VPE / Palette
Foliensack	25 kg	42 Säcke
Papiersack	25 kg	42 Säcke

Anwendungsgebiet

Im Wohnungs-, Industrie- und Gewerbebau mit Anforderungen an schnelle Nutzung, im Renovierungs- und Sanierungsbereich sowie als Gefälleestrich für Feuchträume. Als Estrich im Verbund, auf Trennlage, auf Dämmschicht und als Heizestrich für den Innenbereich.

Produktbeschreibung

weber.floor 4065 Schnell-Heizestrich CT-C40-F6 ist ein werksmäßig hergestellter, hydraulischer, schnell abbindender Estrichmörtel mit Körnung 0–4 mm.

Produkteigenschaften

- **EMICODE EC 1^{PLUS}**: sehr emissionsarm
- sehr schnell belegbar
- schnell aufheizbar
- nach 4 Stunden begehbar
- zementgebunden
- frostbeständig
- schwind- und spannungsarm
- Baustoffklasse Af1

Qualitätssicherung

weber.floor 4065 Schnell-Heizestrich CT-C40-F6 unterliegt einer ständigen Gütekontrolle durch Eigenüberwachung nach DIN EN 13813.

Untergründe

Im Verbund auf Beton, als schwimmende Konstruktion auf Trennlage, Dämmung und Fußbodenheizung.



Untergrundvorbereitung

- Bei Anwendung im Verbund muss der Untergrund ausreichend tragfähig, formbeständig, frostfrei, frei von Staub und haftungsmindernden Stoffen sein.
- Bei Anwendung im Verbund tragfähige Betonoberfläche fachgerecht vorbereiten, intensiv vornässen und Haftbrücke aus **weber.floor 4080 DuroRapid Estrichschnellzement** auftragen. Estrichmörtel frisch in frisch einbauen. Andere Haftbrücken sind nicht geeignet.
- Bei aufsteigender Feuchtigkeit sind geeignete Abdichtungsmaßnahmen vorzunehmen.
- Bei Anwendung auf Trenn- oder Dämmlage muss der tragende Untergrund der DIN 18560 und DIN 18202 entsprechen und ist zu reinigen.
- Größere Unebenheiten und auf dem Rohboden verlegte Rohrleitungen sind im Vorfeld zum Beispiel mit **weber.floor 4514 Kombidämmung** oder **weber.floor 4520 Leichtausgleich rapid** auszugleichen.

Verarbeitung

Mischen:

- Bei Verarbeitung kleiner Mengen kann das Material mit der angegebenen Wassermenge 1 bis 2 Minuten mit einem Doppelwendelührwerk aufgemischt werden.
- Mit allen üblichen Estrichmischern z.B. Mixokret, Estrich-Boy oder bei kleineren Flächen im Freifallmischer bzw. Zwangsmischer oder dem m-tec D 20 Mischer.
- Ein zu hoher Wassergehalt reduziert die Festigkeit, erhöht die Rissgefahr und das Schwinden.
- Gerätereinigung im frischen Zustand mit Wasser.

Verarbeitung:

- Einstellen der vorgesehenen Estrichdicke durch Lehren und Anlegen eines Meterrisses.
- Anmischen, Einbringen, Abziehen und Glätten müssen zügig erfolgen.
- Im Verbund wird der Estrich frisch in frisch in die Haftbrücke aus **weber.floor 4080 DuroRapid Estrichschnellzement** eingebaut.

Nachbehandlung:

- Das frisch eingebrachte Material ist vor Zugluft, starker Sonnen- oder Wärmeeinwirkung zu schützen.
- Ungleichmäßiges Abbinden und Austrocknen führt zu Rissen und bei Trenn- und Dämmlagenkonstruktionen zum Aufschlüsseln.

- Schnellestriche müssen nach Erreichen der Ausgleichsfeuchte zur Vermeidung von Übertrocknung belegt werden. **weber.floor 4065 Schnell-Heizestrich CT-C40-F6** kann i. d. R. nach 72 Stunden belegt werden.
- Ist eine Belegung innerhalb von 4 Wochen nicht möglich muss der Schnellestrich mit Epoxidharz **weber.floor 4712 Grundierung EP sehr emissionsarm** oder anderen geeigneten Maßnahmen gegen weitergehende Austrocknung geschützt werden.

Belegreife:

- nach 24 Stunden < 3,0 CM-%; nach 3 Tagen < 2,0 CM-%.
- Unmittelbar vor der Oberbelagsverlegung muss grundsätzlich eine Restfeuchtemessung mit dem CM-Gerät durchgeführt werden.
- Funktionsheizten nach 3 Tagen gemäß Aufheizprotokoll

Allgemeine Hinweise

- Bei allen schwimmenden Konstruktionen Schrenzlage auslegen und mindestens 10 mm dicke Randdämmstreifen stellen, die vom Untergrund bis zum Oberbelag reichen.
- Bei konstruktiven Besonderheiten und spezieller Raumgeometrie wie z.B. Mauereinsprünge, Türdurchgänge Scheinfugen anordnen. Bewegungsfugen übernehmen.
- Das Produkt ist mit einem Oberbelag zu belegen.
- Keine Fremdstoffe beimischen.
- Höhere Temperaturen verkürzen, niedrigere Temperaturen verlängern die Verarbeitungszeit.
- Im Zweifelsfall bezüglich Verarbeitung, Untergrund oder konstruktiver Besonderheiten bitte Beratung anfordern.
- Die allgemein anerkannten Regeln des Faches und der Technik, sowie die gültigen nationalen Normen sind zu beachten. Es gelten die Bestimmungen der DIN 18560, insbesondere die belastungsabhängigen Estrichdicken für Zementestriche.

Besondere Hinweise

- Für beheizte Konstruktionen geeignet. Funktionsheizten bereits nach 3 Tagen möglich.
- Die Anwendung in Feuchträumen erfordert als besondere Maßnahme eine geeignete Verbundabdichtung z.B. mit **weber.tec 824** oder **weber.xerm 844**.
- Bis zum Aufbringen des Oberbelages ist eine Durchfeuchtung unbedingt zu vermeiden.

Technische Werte

Wasserbedarf:	ca. 8 %
Druckfestigkeit:	> 40 N/mm ²
Biegezugfestigkeit:	> 6 N/mm ²
Aushärtezeit:	nach ca. 3 Stunden
Verarbeitungszeit:	> 30 Min. – < 40 Min.
Verarbeitungstemperatur (Luft):	5 °C bis 30 °C
Verarbeitungstemperatur (Untergrund):	5 °C bis 25 °C
Frischmörtelrohddichte:	ca. 2,2 kg/dm ³
Baustoffklasse:	A1 fl - EN 13813
Schichtdicke:	30 bis 80 mm
Konsistenz:	K1 erdfeucht
Leichte Belastung:	nach ca 24 Stunden
Volle Belastung:	nach ca. 3 Tagen
CE Kennzeichen	CT-C40-F6



Zementgebundener Estrichmörtel der Güteklasse CT-C25-F5



Anwendungsgebiet

- im Wohnungs- und Gewerbebau
- innen und außen

Produkteigenschaften

- für Schichtdicken 30–80 mm
- frostbeständig
- Körnung 0–5 mm

Produktdetails

- **Wasserbedarf:**
ca. 4 l/40 kg
- **Lagerung:**
Bei trockener, vor Feuchtigkeit geschützter Lagerung im original verschlossenen Gebinde ist das Material mindestens 6 Monate lagerfähig.

Verbrauch / Ergiebigkeit

pro cm Schichtdicke: ca. 19,0 kg/m²

Verpackungseinheiten

Gebinde	Einheit	VPE / Palette
Papiersack	40 kg	30 Säcke
Silo		

Anwendungsgebiet

Im Wohnungs- und Gewerbebau als Estrich im Verbund, auf Trennlage, auf Dämmschicht und auf Fußbodenheizung geeignet. Anwendung im Innen- und Außenbereich.

Produktbeschreibung

weber.floor 4070 Zementestrich CT-C25-F5 ist ein werksmäßig hergestellter, zementgebundener Estrichmörtel mit Körnung 0-5 mm.

Produkteigenschaften

- **EMICODE EC 1 PLUS:** sehr emissionsarm
- zementgebunden
- normal trocknend
- für Fußbodenheizung geeignet
- zementgebunden
- frostbeständig
- Baustoffklasse AfI1

Qualitätssicherung

weber.floor 4070 Zementestrich CT-C25-F5 unterliegt einer ständigen Gütekontrolle durch Eigenüberwachung nach DIN EN 13813.

Untergründe

Im Verbund auf Beton, als schwimmende Konstruktion auf Trennlage, Dämmung und Fußbodenheizung.



Untergrundvorbereitung

- Bei Anwendung im Verbund muss der Untergrund ausreichend tragfähig, formbeständig, frostfrei, frei von Staub und haftungsmindernden Stoffen sein.
- Bei Anwendung im Verbund tragfähige Betonoberfläche fachgerecht vorbereiten, intensiv vornässen und Haftbrücke aus Zement und **weber.floor 4716 Haftgrundierung** (Mischverhältnis 10 : 1) und Wasser auftragen. Der Wasserbedarf ist so einzustellen, dass eine gut verarbeitbare Konsistenz erreicht wird.
- Bei aufsteigender Feuchtigkeit sind geeignete Abdichtungsmaßnahmen vorzunehmen.
- Bei Anwendung auf Trenn- oder Dämmlage muss der tragende Untergrund der DIN 18560 und DIN 18202 entsprechen und ist zu reinigen.
- Größere Unebenheiten und auf dem Rohboden verlegte Rohrleitungen sind im Vorfeld zum Beispiel mit **weber.floor 4514 Kombidämmung** oder **weber.floor 4520 Leichtausgleich rapid** auszugleichen.

Verarbeitung

Mischen:

- m-tec D20 Mischer, Freifallmischer oder Zwangsmischer
- Ein zu hoher Wassergehalt reduziert die Festigkeit, erhöht die Rissgefahr und das Schwinden.
- Gerätereinigung im frischen Zustand mit Wasser.

Verarbeitung:

- Einstellen der vorgesehenen Estrichdicke durch Lehren und Anlegen eines Meterrisses.
- Estrichmörtel auf dem Untergrund verteilen, gleichmäßig verdichten und mit Richtlatte eben und fluchtgerecht abziehen. Sobald die Oberfläche matt-feucht geworden ist kann mit dem Glätten bzw. Verreiben begonnen werden. Als Estrichmörtel min. 30 mm, max. 80 mm in einer Lage einbauen.

Nachbehandlung:

- Das frisch eingebrachte Material ist vor Zugluft, Frost, Niederschlag und starker Sonnen- oder Wärmeeinwirkung zu schützen.
- Frischen Estrich mindestens 7 Tage feucht halten.
- Ungleichmäßiges Abbinden und Austrocknen führt zu Rissen und bei Trenn- und Dämmlagenkonstruktionen zum Aufschlüsseln.
- Frühestens nach 3 Tagen begehen und erst nach 7 Tagen höher belasten.

Belegreife:

- Die Belegreife ist abhängig von Schichtdicke und Umgebungsbedingungen nach ca. 28 Tagen erreicht.
- Für die Belegreife gelten die aktuellen Normen und Merkblätter nach BEB und TKB. Zur Feststellung der Belegreife immer CM-Messung durchführen.

Allgemeine Hinweise

- Bei allen schwimmenden Konstruktionen Schrenzlage auslegen und mindestens 10 mm dicke Randdämmstreifen stellen, die vom Untergrund bis zum Oberbelag reichen.
- Bei konstruktiven Besonderheiten und spezieller Raumgeometrie wie z.B. Mauereinsprünge, Türdurchgänge Scheinfugen anordnen. Bewegungsfugen übernehmen.
- Im Außenbereich nicht direkter Bewitterung aussetzen und immer belegen.
- Keine Fremdstoffe beimischen.
- Höhere Temperaturen verkürzen, niedrigere Temperaturen verlängern die Verarbeitungszeit.
- Im Zweifelsfall bezüglich Verarbeitung, Untergrund oder konstruktiver Besonderheiten bitte Beratung anfordern.
- Die allgemein anerkannten Regeln des Faches und der Technik, sowie die gültigen nationalen Normen sind zu beachten. Es gelten die Bestimmungen der DIN 18560, insbesondere die belastungsabhängigen Estrichdicken für Zementestriche.

Besondere Hinweise

- Die Anwendung in Feuchträumen und auf Balkonen erfordert als besondere Maßnahme eine alternative Abdichtung.

Technische Werte

Wasserbedarf:	> 9 % bis < 11 % abhängig vom Herstellwerk
Druckfestigkeit:	> 25 N/mm²
Biegezugfestigkeit:	> 5 N/mm²
Aushärtezeit:	nach 48 Stunden
Verarbeitungszeit:	> 30 Min. – < 35 Min.
Verarbeitungstemperatur (Luft):	> 5 °C bis < 30 °C
Verarbeitungstemperatur (Untergrund):	5 bis 25 °C
Frischmörtelrohddichte:	ca. 2,15 kg/dm³
Baustoffklasse:	A 1 fl - EN 13813
Schichtdicke:	30 bis 80 mm Mindestschichtdicke gilt für Verbundkonstruktion
Konsistenz:	K 1 erdfeucht
Begehbarkeit:	nach ca. 3 Tagen
Leichte Belastung:	nach ca. 7 Tagen
Volle Belastung:	nach ca. 28 Tagen
CE Kennzeichen:	CT-C25-F5



Sehr schwind- und spannungsarmer Schnellzementbinder für baustellengemischte Estriche



Anwendungsgebiet

- im Wohnungs-, Gewerbe- und Industriebau
- für Renovierung und Neubau
- für Fußbodenheizung im Wohnungsbau

Produkteigenschaften

- schnell belegreif
- für Innen- und Außenbereiche
- sehr wirtschaftlich

Produktdetails

- **Lagerung:**
Bei trockener, vor Feuchtigkeit geschützter Lagerung im original verschlossenen Gebinde ist das Material mindestens 6 Monate lagerfähig.

Verbrauch / Ergiebigkeit

pro cm Schichtdicke bei MV 1: 4:	ca. 4,0 kg/m ²
pro cm Schichtdicke bei MV 1: 6:	ca. 3,0 kg/m ²

Verpackungseinheiten

Gebinde	Einheit	VPE / Palette
Foliensack	25 kg	42 Säcke
Papiersack	25 kg	42 Säcke

Anwendungsgebiet

Im Wohnungs-, Industrie- und Gewerbebau, im Renovierungs- und Sanierungsbereich, auf Balkonen und Terrassen, in Garagen und Kellerräumen. Als Estrich im Verbund, auf Trennlage, auf Dämmschicht und auf Fußbodenheizung unter allen gängigen Bodenbelägen. Anwendung im Innen- und Außenbereich.

Produktbeschreibung

weber.floor 4080 DuroRapid Estrichschnellzement ist ein werksmäßig hergestellter, hydraulisch, schnell abbindender Estrichzement.

Produkteigenschaften

- **EMICODE EC 1^{PLUS}**: sehr emissionsarm
- sehr schnell belegbar
- schnell aufheizbar
- für Fußbodenheizung geeignet
- schwind- und spannungsarm
- besonders formstabil
- universell einsetzbar
- leicht verarbeitbar
- wasserfest
- Baustoffklasse A1fl



Qualitätssicherung

weber.floor 4080 DuroRapid Estrichschnellzement unterliegt einer ständigen Gütekontrolle durch Eigenüberwachung nach DIN EN 13813.

Untergründe

Im Verbund auf Beton, als schwimmende Konstruktion auf Trennlage, Dämmung und Fußbodenheizung.

Untergrundvorbereitung

- Bei Anwendung im Verbund muss der Untergrund ausreichend tragfähig, formbeständig, frostfrei, frei von Staub und haftungsmindernden Stoffen sein.
- Bei Anwendung im Verbund tragfähige Betonoberfläche fachgerecht vorbereiten, intensiv vornässen und Haftbrücke aus **weber.floor 4080 DuroRapid Estrichschnellzement** auftragen. Estrichmörtel frisch in frisch einbauen. Andere Haftbrücken sind nicht geeignet.
- Bei Anwendung auf Trenn- oder Dämmlage muss der tragende Untergrund der DIN 18560 und DIN 18202 entsprechen und ist zu reinigen.
- Größere Unebenheiten und auf dem Rohboden verlegte Rohrleitungen sind im Vorfeld zum Beispiel mit **weber.floor 4514 Kombidämmung** oder **weber.floor 4520 Leichtausgleich rapid** auszugleichen.

Verarbeitung

Mischen:

- Herstellung der Haftschlämme: ca. 7–8 l Wasser in Mischgefäß vorlegen und einen 25-kg Sack **weber.floor 4080 DuroRapid Estrichschnellzement** mit einem geeigneten Rührwerkzeug einrühren. Mischdauer ca. 3 Minuten bis eine weiche, streichfähige Schlämme entstanden ist.
- **Richtrezeptur für die 200-Liter-Mischung CT-C35-F5:**
300 kg Zuschlag und 75 kg (3 Sack) **weber.floor 4080 DuroRapid Estrichschnellzement**.
- **Richtrezeptur für die 200-Liter-Mischung CT-C25-F4:**
300 kg Zuschlag und 50 kg (2 Sack) **weber.floor 4080 DuroRapid Estrichschnellzement**.
- Mischbehälter mit einem Teil des Zuschlages und Wasser füllen und **weber.floor 4080 DuroRapid Estrichschnellzement** in den laufenden Mischer zugeben und die Mischtrommel mit dem restlichen Kiessand bis zum Nutzinhalt auffüllen. Durch kontrollierte Wasserzugabe wird die gewünschte Verarbeitungskonsistenz eingestellt. Die Mischzeit beträgt 2–3 Minuten.
- Ein zu hoher Wassergehalt reduziert die Festigkeit, erhöht die Rissgefahr und das Schwinden.
- Gerätereinigung im frischen Zustand mit Wasser.

Verarbeitung:

- Die Bearbeitungsweise erfolgt wie bei herkömmlichen Zementestrichen. Anmischen, Einbringen, Abziehen und Glätten müssen zügig erfolgen, da die Verarbeitungs- und Glättzeiten gegenüber herkömmlichen Zementestrichen verkürzt sind. Durch maschinelles Glätten können höhere Oberflächenfestigkeiten erreicht werden.
- Alle fremden Estrichreste sind vor der Verarbeitung aus Maschine und Schläuchen zu entfernen. Zum Schmieren der Schläuche keine Schlämme aus anderen Zementen oder Bindemitteln verwenden.

Nachbehandlung:

- Das frisch eingebrachte Material ist vor Zugluft, Frost, Niederschlag und starker Sonnen- oder Wärmeeinwirkung zu schützen.
- Innerhalb der Verarbeitungszeit von ca. 30 Minuten muss die Oberflächenbearbeitung erfolgen.
- Ungleichmäßiges Abbinden und Austrocknen führt zu Rissen und bei Trenn- und Dämmlagenkonstruktionen zum Aufschlüsseln.
- Ist eine Belegung innerhalb von 4 Wochen nicht möglich muss der Schnellestrich mit Epoxidharz **weber.floor 4712 Grundierung EP sehr emissionsarm** oder anderen geeigneten Maßnahmen gegen weitergehende Austrocknung geschützt werden.

Belegreife:

- nach 24 Stunden < 3,0 CM-% ; nach 3 Tagen < 2,0 CM-% bei 20 °C und 65 % relativer Luftfeuchte
- Zur Feststellung der Belegreife immer CM-Messung durchführen.
- Funktionsheizten nach 3 Tagen entsprechend **weber.floor Aufheizprotokoll**.

Allgemeine Hinweise

- Bei allen schwimmenden Konstruktionen Schrenzlage auslegen und mindestens 10 mm dicke Randdämmstreifen stellen, die vom Untergrund bis zum Oberbelag reichen.
- Bei konstruktiven Besonderheiten und spezieller Raumgeometrie wie z.B. Mauereinsprünge, Türdurchgänge Scheinfugen anordnen. Bewegungsfugen übernehmen.
- Im Außenbereich nicht direkter Bewitterung aussetzen und immer belegen.
- Das Produkt ist mit einem Oberbelag zu belegen.
- Höhere Temperaturen verkürzen, niedrigere Temperaturen verlängern die Verarbeitungszeit.
- Keine Fremdstoffe (Zusatzmittel oder Bindemittel) beimischen.
- Im Zweifelsfall bezüglich Verarbeitung, Untergrund oder konstruktiver Besonderheiten bitte Beratung anfordern.
- Die allgemein anerkannten Regeln des Faches und der Technik, sowie die gültigen nationalen Normen sind zu beachten. Es gelten die Bestimmungen der DIN 18560, insbesondere die belastungsabhängigen Estrichdicken für Zementestriche.

Besondere Hinweise

- Die Anwendung in Feuchträumen und auf Balkonen erfordert als besondere Maßnahme eine alternative Abdichtung.
- Bis zum Aufbringen des Obebelages ist eine Durchfeuchtung unbedingt zu vermeiden.
- Das Mischungsverhältnis von 1 : 4 ergibt bei fachgerechtem Einbau einen CT-C35-F5; Das Mischungsverhältnis von 1 : 6 ergibt bei fachgerechtem Einbau einen CT-C25-F4;
- Geeigneter Zuschlag Kiessand 0–8 mm nach EN 13139, Anwendungsgebiet Estrichmörtel, Sieblinie A/B8 nach DIN 1045–2 im günstigen Bereich. Gehalt an Feinteilen Kategorie 1 (max. 3 %). Die Wassermenge für diese Mischung ist so zu wählen, dass der maximale W/Z-Wert von 0,45 nicht überschritten wird, wobei die Feuchte des Zuschlag zu berücksichtigen ist.
- Erfolgt die Verarbeitung im Winter, dürfen keine gefrorenen Zuschläge verwendet werden.

Technische Werte

Druckfestigkeit:	> 25 N/mm ²
Biegezugfestigkeit:	> 4 N/mm ²
Aushärtezeit:	nach ca. 2 Stunden
Verarbeitungszeit:	> 30 Min. – < 35 Min.
Verarbeitungstemperatur (Luft):	> 5 °C bis < 25 °C
Verarbeitungstemperatur (Untergrund):	5 bis 25 °C
Baustoffklasse:	A 1 - EN 13813
Schichtdicke:	30 bis 60 mm, max. 80 mm auf Fußbodenheizung
Konsistenz:	K 2 plastisch
Begehrbarkeit:	nach ca. 2 bis 4 Stunden
Leichte Belastung:	nach ca. 24 Stunden
Mischungsverhältnis:	Wasserzementwert maximal 0,45



Zementgebundener, faserverstärkter Fließestrich CT-C20-F5 für den Wohnungs- und Gewerbebau



Anwendungsgebiet

- im Wohnungs- und Gewerbebau
- für den Innenbereich
- für Garagen

Produkteigenschaften

- auch für Dauernassbereiche
- für Fußbodenheizung geeignet
- große Feldgrößen möglich

Produktdetails

- **Wasserbedarf:**
ca. 5,2–5,4 l/40 kg Sack (abhängig vom Herstellerwerk)
- **Lagerung:**
Bei trockener, vor Feuchtigkeit geschützter Lagerung im original verschlossenen Gebinde ist das Material mindestens 9 Monate lagerfähig.

Verbrauch / Ergiebigkeit

pro cm Schichtdicke: ca. 19,0 kg/m²

Verpackungseinheiten

Gebinde	Einheit	VPE / Palette
Papiersack	40 kg	30 Säcke
Silo		

Anwendungsgebiet

Im Wohnungs- und Gewerbebau als Estrich im Verbund, auf Trennlage, auf Dämmschicht, auf Fußbodenheizung und auf Hohlraumboden. **weber.floor 4341 Zement-Fließestrich CT-C20-F5** ist ausschließlich zementgebunden und daher auch für Dauernassbereiche geeignet, wie z.B. in gewerblichen Waschküchen und Garagen. Anwendung im Innenbereich.

Produktbeschreibung

weber.floor 4341 Zement-Fließestrich CT-C20-F5 ist ein werksmäßig hergestellter, zementgebundener Estrichmörtel mit Körnung 0–4 mm (Sackware) und 0–8 mm (SiloWare).

Produkteigenschaften

- fließfähig und sehr gut nivellierbar
- sehr gut maschinell verarbeitbar
- hohe Einbauleistung durch Silotechnik
- normal trocknend
- nach 24 Stunden begehbar
- für Fußbodenheizung geeignet
- faserverstärkt
- große Feldgrößen möglich
- für planebene Oberflächen
- Baustoffklasse A1f1

Qualitätssicherung

weber.floor 4341 Zement-Fließestrich CT-C20-F5 unterliegt einer ständigen Gütekontrolle durch Eigenüberwachung nach DIN EN 13813.

Untergründe

Im Verbund auf Beton, als schwimmende Konstruktion auf Trennlage, Dämmung, Fußbodenheizung und Hohlraumboden / Doppelboden.



Untergrundvorbereitung

- Bei Anwendung im Verbund muss der Untergrund ausreichend tragfähig, formbeständig, frostfrei, frei von Staub und haftungsmindernden Stoffen sein.
- Danach ist die Betonfläche intensiv und ohne Pfützenbildung vorzunässen und mit einer Schlämme aus **weber.floor 4341 Zement-Fließestrich CT-C20-F5** einzubürsten. Der Einbau des Estrichmörtels erfolgt noch auf der feuchten Haftschlämme.
- Bei aufsteigender Feuchtigkeit sind geeignete Abdichtungsmaßnahmen vorzunehmen.
- Bei Anwendung auf Trenn- oder Dämmlage muss der tragende Untergrund der DIN 18560 und DIN 18202 entsprechen und ist zu reinigen.
- Größere Unebenheiten und auf dem Rohboden verlegte Rohrleitungen sind im Vorfeld zum Beispiel mit **weber.floor 4514 Kombidämmung** oder **weber.floor 4520 Leichtausgleich rapid** auszugleichen.

Verarbeitung

Mischen:

- Lose Ware im Silo wird vollautomatisch mit der Silo-Mischpumpe (SMP-FE 100) aufgemischt und gefördert. Sackware kann mit allen für Fließestrich geeigneten Putzmaschinen und Mischpumpen verarbeitet werden, z.B. insbesondere m-tec duo mix 2000.
- Statischen Mischer am Schlauchende verwenden. Nur Schläuche > = 35 mm Durchmesser verwenden, optimal 40 mm. Pumpenendstück NW 35 mm.
- Das Fließmaß ist mit der 1,3 l-Dose auf ca. 35–40 cm ohne Wasserabsonderung einzustellen.
- Die Schläuche können mit einer Schlämme aus Portlandzement oder Kalksteinmehl vorgeschmiert werden, die in einem Gefäß aufzufangen ist und nicht eingebaut werden darf.
- Bei manueller Verarbeitung 1 bis 2 Minuten mit einem geeigneten Rührwerkzeug aufmischen. Nach einer Reifezeit von ca. 3 Minuten erneut kurz durchmischen.
- Ein zu hoher Wassergehalt reduziert die Festigkeit, erhöht die Rissgefahr und das Schwinden.
- Gerätereinigung im frischen Zustand mit Wasser.

Verarbeitung:

- Anwendungstipp beachten: **„Wie werden Fließestriche auf Dämmlage fachgerecht eingebaut?“**

Nachbehandlung:

- Das frisch eingebrachte Material ist 3 Tage vor Zugluft und starker Sonnen- oder Wärmeeinwirkung zu schützen.
- Keine Zwangstrocknung einsetzen.

Belegreife:

- Die Belegreife ist bei < 3,0 CM % beheizt und unbeheizt erreicht.
- Zur Feststellung der Belegreife immer CM-Messung durchführen.
- Bei beheizten Konstruktionen Funktionsheizen gemäß **weber.floor 4341 Zement-Fließestrich CT-C20-F5** Aufheizprotokoll durchführen.

Allgemeine Hinweise

- Bei allen schwimmenden Konstruktionen Schrenzlage auslegen und mindestens 10 mm dicke Randdämmstreifen stellen, die vom Untergrund bis zum Oberbelag reichen.
- Bei konstruktiven Besonderheiten und spezieller Raumgeometrie wie z.B. Mauereinsprünge, Türdurchgänge Scheinfugen anordnen. Bewegungsfugen übernehmen.
- Keine Fremdstoffe beimischen.
- Höhere Temperaturen verkürzen, niedrigere Temperaturen verlängern die Verarbeitungszeit.
- Nach der Verarbeitung sollte die Umgebungs- und Untergrundtemperatur eine Woche lang nicht unter 5 °C fallen.
- Anwendungstipp beachten: **„Wie werden Fließestriche auf Dämmlage fachgerecht eingebaut?“**
- Fugenlose Flächen können bis zu 100 m² eingebaut werden. Dabei ist ein Seitenverhältnis von maximal 2 : 1 und eine Seitenlänge von 10 m einzuhalten.
- Scheinfugen können nach 48 Stunden geschnitten werden. Das Anschleifen sollte frühestens nach 14 Tagen, wenn möglich kurz vor der Oberbelagsverlegung, erfolgen.
- Im Zweifelsfall bezüglich Verarbeitung, Untergrund oder konstruktiver Besonderheiten bitte Beratung anfordern.
- Die allgemein anerkannten Regeln des Faches und der Technik, sowie die gültigen nationalen Normen sind zu beachten.

Besondere Hinweise

- Bei beheizten Konstruktionen darf mit dem Funktionsheizen frühestens 21 Tage nach Einbau begonnen werden.
- Die maximale Vorlauftemperatur bei Fußbodenheizung beträgt 50 °C.
- Die Estrichenddicke muss auf Dämmlagenkonstruktionen mindestens 45 mm betragen.
- Die Verwendung von Gießböcken ist nicht zulässig.

Technische Werte

Wasserbedarf:	> 13 % bis < 13,5 % abhängig vom Herstellwerk
Druckfestigkeit:	> 20 N/mm ²
Biegezugfestigkeit:	> 5 N/mm ²
Aushärtezeit:	nach ca. 24 Stunden
Verarbeitungszeit:	> 30 Min. – < 35 Min.
Verarbeitungstemperatur (Luft):	> 5 °C bis < 30 °C
Verarbeitungstemperatur (Untergrund):	5 bis 25 °C
Frischmörtelrohddichte:	ca. 2,2 kg/dm ³
Baustoffklasse:	A 1fl - EN 13813
Schichtdicke:	30 bis 80 mm Mindestschichtdicke gilt für Verbundkonstruktion
Konsistenz:	35–40 cm mit 1,3-l-Prüfdose
Leichte Belastung:	nach ca. 3 Tagen
Volle Belastung:	nach ca. 28 Tagen
CE Kennzeichen:	CT-C20-F5



Zementgebundener, schnelltrocknender, faserarmerter Fließestrich CT-C20-F5



Anwendungsgebiet

- im Wohnungs- und Gewerbebau
- wenn schnelle Belegung gefordert ist
- Estrich auf Trennlage

Produkteigenschaften

- nach ca. 6 Stunden begehbar
- nach 5–14 Tagen belegreif
- Feldgrößen bis 50 m² möglich

Produktdetails

- **Wasserbedarf:**
bis zu 5,2 l/40 kg
- **Lagerung:**
Bei trockener, vor Feuchtigkeit geschützter Lagerung im original verschlossenen Gebinde ist das Material mindestens 9 Monate lagerfähig.

Verbrauch / Ergiebigkeit

pro cm Schichtdicke: ca. 19,0 kg/m²

Verpackungseinheiten

Gebinde	Einheit	VPE / Palette
Papiersack	40 kg	30 Säcke

Anwendungsgebiet

Im Wohnungs- und Gewerbebau als Estrich im Verbund, auf Trennlage, auf Dämmschicht und auf Hohlraumboden wenn Fließestrich auf Zementbasis in Verbindung mit schneller Belegreife gefordert ist. Anwendung im Innenbereich.

Produktbeschreibung

weber.floor 4345 Zement-Fließestrich schnelltrocknend CT-C20-F5 ist ein werksmäßig hergestellter, zementgebundener Estrichmörtel mit Körnung 0–4 mm.

Produkteigenschaften

- fließfähig und sehr gut nivellierbar
- schnell begehbar – nach 24 Stunden
- schnell belegbar – nach 5-14 Tagen belegreif
- faserarmiert
- für planebene Oberflächen
- Baustoffklasse AfI

Qualitätssicherung

weber.floor 4345 Zement-Fließestrich schnelltrocknend CT-C20-F5 unterliegt einer ständigen Gütekontrolle durch Eigenüberwachung nach DIN EN 13813.

Untergründe

Im Verbund auf Beton, als schwimmende Konstruktion auf Trennlage, Dämmung und Hohlraumboden/Doppelboden.

Untergrundvorbereitung

- Bei Anwendung im Verbund muss der Untergrund ausreichend tragfähig, formbeständig, frostfrei, frei von Staub und haftungsmindernden Stoffen sein.
- Danach ist die Betonfläche intensiv und ohne Pfützenbildung vorzunässen und eine Haftbrücke mit einer Schlämme aus **weber.floor 4345 Zement-Fließestrich schnelltrocknend CT-C20-F5** einzubürsten. Der Einbau des Estrichmörtels erfolgt noch auf der feuchten Haftschlämme.
- Bei aufsteigender Feuchtigkeit sind geeignete Abdichtungsmaßnahmen vorzunehmen.
- Bei Anwendung auf Trenn- oder Dämmlage muss der tragende Untergrund der DIN 18560 und DIN 18202 entsprechen und ist zu reinigen.
- Größere Unebenheiten und auf dem Rohboden verlegte Rohrleitungen sind im Vorfeld zum Beispiel mit **weber.floor 4514 Kombidämmung** oder **weber.floor 4520 Leichtausgleich rapid** auszugleichen.

Verarbeitung

Mischen:

- Sackware mit der m-tec duo mix 2000 mit Fließestrichausstattung verarbeiten.
- Statischen Mischer am Schlauchende verwenden.
- Nur Schläuche >= 35 mm Durchmesser verwenden, optimal 40 mm. Pumpenendstück NW 35 mm.
- Das Fließmaß ist mit der 1,3 l-Dose auf ca. 35–40 cm ohne Wasserabsonderung einzustellen.
- Die Schläuche können mit einer Schlämme aus Portlandzement oder Kalksteinmehl vorgeschmiert werden, die in einem Gefäß aufzufangen ist und nicht eingebaut werden darf.
- Bei manueller Verarbeitung 1 bis 2 Minuten mit einem geeigneten Rührwerkzeug aufmischen. Nach einer Reifezeit von ca. 3 Minuten erneut kurz durchmischen.
- Ein zu hoher Wassergehalt reduziert die Festigkeit, erhöht die Rissgefahr und das Schwinden.
- Gerätereinigung im frischen Zustand mit Wasser.

Verarbeitung:

- Anwendungstipp beachten: **„Wie werden Fließestriche auf Dämmlage fachgerecht eingebaut?“**

Nachbehandlung:

- Das frisch eingebrachte Material ist 3 Tage vor Zugluft und starker Sonnen- oder Wärmeeinwirkung zu schützen.
- Keine Zwangstrocknung einsetzen.

Belegreife:

- Die Belegreife ist bei 5 CM % erreicht. Je nach Witterung und Estrichdicke muss am 5. Tag nach dem Estricheinbau die erste Kontrollmessung durch den Oberbelagsleger ausgeführt werden. **weber.floor 4345 Zement-Fließestrich schnelltrocknend CT-C20-F5** muss bei Erreichen von 5 CM % sofort mit einem Oberbelag versehen werden.
- Ist eine Belegung dann nicht möglich oder ist eine weitergehende Belegung mit einem dampfoffenen Belag wie zum Beispiel Parkett oder textile Beläge vorgesehen, so muss der Schnellestrich mit Epoxidharz, z.B. **weber.floor 4712 Grundierung EP sehr emissionsarm**, gegen weitergehende Austrocknung geschützt werden.
- Unmittelbar vor der Oberbelagsverlegung muss grundsätzlich eine Restfeuchtemessung mit dem CM-Gerät durchgeführt werden.

Allgemeine Hinweise

- Bei allen schwimmenden Konstruktionen Schrenzlage auslegen und mindestens 10 mm dicke Randdämmstreifen stellen, die vom Untergrund bis zum Oberbelag reichen.
- Bei konstruktiven Besonderheiten und spezieller Raumgeometrie wie z.B. Mauereinsprünge, Türdurchgänge Scheinfugen anordnen. Bewegungsfugen übernehmen.
- Das Produkt ist mit einem Oberbelag zu belegen.
- Keine Fremdstoffe beimischen.
- Höhere Temperaturen verkürzen, niedrigere Temperaturen verlängern die Verarbeitungszeit.
- Anwendungstipp beachten: **„Wie werden Fließestriche auf Dämmlage fachgerecht eingebaut?“**
- Fugenlose Flächen können bis zu 50 m² eingebaut werden. Dabei ist ein Seitenverhältnis von maximal 2 : 1 und eine Seitenlänge von 10 m einzuhalten.
- Scheinfugen können nach 48 Stunden geschnitten werden. Der Estrich muss innerhalb von 3 Tagen nach der Verlegung angeschliffen werden, um die Austrocknung zu beschleunigen.
- Im Zweifelsfall bezüglich Verarbeitung, Untergrund oder konstruktiver Besonderheiten bitte Beratung anfordern.
- Die allgemein anerkannten Regeln des Faches und der Technik, sowie die gültigen nationalen Normen sind zu beachten.

Besondere Hinweise

- Anwendung in Feuchträumen erfordert als besondere Maßnahme eine alternative Abdichtung.
- Die Estrichnenndicke muss auf Dämmlagenkonstruktionen mindestens 45 mm betragen.
- Die Verwendung von Gießböcken ist nicht zulässig.

Technische Werte

Wasserbedarf:	ca. 13 %
Druckfestigkeit:	> 20 N/mm²
Biegezugfestigkeit:	> 5 N/mm²
Aushärtezeit:	nach ca. 6 Stunden
Verarbeitungszeit:	> 30 Min. – < 35 Min.
Verarbeitungstemperatur (Luft):	> 5 °C bis < 30 °C
Verarbeitungstemperatur (Untergrund):	5 bis 25 °C
Frischmörtelrohddichte:	ca. 2,2 kg/dm³
Baustoffklasse:	A Ifl - EN 13813
Schichtdicke:	30 bis 90 mm Mindestschichtdicke gilt für Verbundkonstruktion
Konsistenz:	35–40 cm mit 1,3-l-Prüfdose
Leichte Belastung:	nach ca. 3 Tagen
CE Kennzeichen:	CT-C20-F5



Calciumsulfatgebundener Fließestrich CAF-C30-F7 für hohe Verkehrslasten



Anwendungsgebiet

- im Wohnungs- und Gewerbebau
- auf Wärme- und Trittschalldämmschicht
- für hohe Verkehrslasten

Produkteigenschaften

- hohe Oberflächenhärte
- für hohe Belastungen geeignet
- für planebene Oberflächen

Produktdetails

- **Wasserbedarf:**
ca. 4,25l/25 kg
- **Lagerung:**
Bei trockener, vor Feuchtigkeit geschützter Lagerung im original verschlossenen Gebinde ist das Material mindestens 6 Monate lagerfähig.

Verbrauch / Ergiebigkeit

pro cm Schichtdicke: ca. 18,0 kg/m²

Verpackungseinheiten

Gebinde	Einheit	VPE / Palette
Papiersack	25 kg	42 Säcke
Silo		

Anwendungsgebiet

Im Wohnungs- und Gewerbebau mit höheren Verkehrslasten. Als Estrich im Verbund, auf Trennlage, auf Dämmschicht, auf Fußbodenheizung und auf Hohlrumboden. Anwendung im Innenbereich.

Produktbeschreibung

weber.floor 4470 Calciumsulfat-Fließestrich C30-F7 ist ein werkmäßig hergestellter, calciumsulfatgebundener, fließfähiger Estrichmörtel mit Körnung 0–2 mm (Sackware) und 0–4 mm (Silo Ware).

Produkteigenschaften

- **EMICODE EC 1^{PLUS}**: sehr emissionsarm
- fließfähig und sehr gut nivellierbar
- sehr gut maschinell verarbeitbar
- für Fußbodenheizung geeignet
- spannungsarm
- große Feldgrößen bis 200m² möglich
- für planebene Oberflächen
- hohe Biegezugfestigkeit
- hohe Oberflächenzugfestigkeit
- als Unterlagestrich für weber.floor 4650 DesignColour geeignet
- Baustoffklasse A1f

Qualitätssicherung

weber.floor 4470 Calciumsulfat-Fließestrich C30-F7 unterliegt einer ständigen Gütekontrolle durch Eigenüberwachung nach DIN EN 13813.

Untergründe

Im Verbund auf Beton, als schwimmende Konstruktion auf Trennlage, Dämmung, Fußbodenheizung und Hohlrumboden/Doppelboden.



Untergrundvorbereitung

- Bei Anwendung im Verbund muss der Untergrund ausreichend tragfähig, formbeständig, frostfrei, frei von Staub und haftungsmindernden Stoffen sein.
- Der Untergrund ist mit **weber.floor 4716 Haftgrundierung**, 1:3 verdünnt mit Wasser, vorzugrundieren.
- Bei aufsteigender Feuchtigkeit sind geeignete Abdichtungsmaßnahmen vorzunehmen.
- Bei Anwendung auf Trenn- oder Dämmlage muss der tragende Untergrund der DIN 18560 und DIN 18202 entsprechen und ist zu reinigen.
- Größere Unebenheiten und auf dem Rohboden verlegte Rohrleitungen sind im Vorfeld zum Beispiel mit **weber.floor 4514 Kombidämmung** oder **weber.floor 4520 Leichtausgleich rapid** auszugleichen.

Verarbeitung

Mischen:

- Lose Ware im Silo wird vollautomatisch mit der Silo-Mischpumpe (SMP) aufgemischt und gefördert.
- Sackware kann mit allen für Fließestrich geeigneten Putzmaschinen und Mischpumpen verarbeitet werden.
- Nur Schläuche > 40 mm Durchmesser verwenden.
- Das Fließmaß ist mit der 1,3 l-Dose auf ca. 35–40 cm ohne Wasserabsonderung einzustellen.
- Die Schläuche können mit einer Schlämme aus Anhydritbinder oder Kalksteinmehl vorgeschmiert werden, die in einem Gefäß aufzufangen ist und nicht eingebaut werden darf.
- Bei manueller Verarbeitung 1 bis 2 Minuten mit einem geeigneten Rührwerkzeug aufmischen. Nach einer Reifezeit von ca. 3 Minute erneut kurz durchmischen.
- Ein zu hoher Wassergehalt reduziert die Festigkeit, erhöht die Rissgefahr und das Schwinden.
- Gerätereinigung im frischen Zustand mit Wasser.

Verarbeitung:

- Anwendungstipp beachten: **„Wie werden Fließestriche auf Dämmlage fachgerecht eingebaut?“**

Nachbehandlung:

- Frisch eingebaute Flächen 2 Tage vor Zugluft schützen, starke Sonneneinstrahlung vermeiden.
- Bei beheizten Konstruktionen Funktionsheizten gemäß **weber.floor 4470 Calciumsulfat-Fließestrich C30-F7** Aufheizprotokoll nach 7 Tagen durchführen.

Belegreife:

- Die Belegreife ist bei 0,5 CM % beheizt und unbeheizt erreicht.
- Pro cm Schichtdicke unbeheizt ca. 1 Woche bei 20 °C und 65 % relativer Luftfeuchtigkeit.
- Ab 5 cm Schichtdicke verlängern sich die Trocknungszeiten.
- Zur Feststellung der Belegreife immer CM-Messung durchführen.

Allgemeine Hinweise

- Bei allen schwimmenden Konstruktionen Schrenzlage auslegen und mindestens 10 mm dicke Randdämmstreifen stellen, die vom Untergrund bis zum Oberbelag reichen.
- Bei konstruktiven Besonderheiten und spezieller Raumgeometrie wie z.B. Mauereinsprünge, Türdurchgänge Scheinfugen anordnen. Bewegungsfugen übernehmen.
- Fugenlose Flächen können bis zu 200 m² eingebaut werden. Dabei ist ein Seitenverhältnis von maximal 2 : 1 einzuhalten.
- Keine Fremdstoffe beimischen.
- Nach der Verarbeitung sollte die Umgebungs- und Untergrundtemperatur eine Woche lang nicht unter 5 °C fallen.
- Höhere Temperaturen verkürzen, niedrigere Temperaturen verlängern die Verarbeitungszeit.
- Im Zweifelsfall bezüglich Verarbeitung, Untergrund oder konstruktiver Besonderheiten bitte Beratung anfordern.
- Die allgemein anerkannten Regeln des Faches und der Technik, sowie die gültigen nationalen Normen sind zu beachten. Es gelten die Bestimmungen der DIN 18560, insbesondere die belastungsabhängigen Estrichdicken für Calciumsulfat-Fließestriche.

Technische Werte

Wasserbedarf:	ca. 16 % lose Ware und ca. 17 % Sackware
Druckfestigkeit nach 28 Tagen:	> 30 N/mm ²
Biegezugfestigkeit nach 28 Tagen:	> 7 N/mm ²
Verarbeitungszeit:	> 35 Min. – bis 40 Min. 20° C und 65% relativer Luftfeuchtigkeit
Verarbeitungstemperatur (Luft):	≥ 5 °C bis ≤ 30 °C
Verarbeitungstemperatur (Untergrund):	5 bis 30 °C
Frismörtelrohddichte:	ca. 2,2 kg/dm ³
Trockenrohddichte:	ca. 2,1 kg/dm ³
Baustoffklasse:	A 1fl - EN 13813
Schichtdicke:	30 bis 60 mm max. 80 mm auf Fußbodenheizung
Konsistenz:	35–40 cm mit 1,3-l-Prüfdose
Begehbarkeit:	> 24 h
Leichte Belastung:	> 48 h
Volle Belastung:	> 28 Tagen
CE Kennzeichen:	CA-C30-F7
Wärmeleitfähigkeit:	ca. 1,2 W/mK



Calciumsulfatgebundener Fließestrich CAF-C30-F6 für den Wohnungs- und Gewerbebau, auch als Heizestrich



Anwendungsgebiet

- im Wohnungs- und Gewerbebau
- auf Wärme- und Trittschalldämmschicht
- für große fugenlose Flächen bis 200 m²

Produkteigenschaften

- hohe Oberflächenhärte
- für hohe Belastungen geeignet
- für planebene Oberflächen

Produktdetails

- **Lagerung:**
- Bei trockener, vor Feuchtigkeit geschützter Lagerung im original verschlossenen Gebinde ist das Material mindestens 6 Monate lagerfähig.

Verbrauch / Ergiebigkeit

pro cm Schichtdicke: ca. 18,0 kg/m²

Verpackungseinheiten

Gebinde

Silo

Anwendungsgebiet

Im Wohnungs- und Gewerbebau als Estrich im Verbund, auf Trennlage, auf Dämmschicht, auf Fußbodenheizung und auf Hohlrumboden. Anwendung im Innenbereich.

Produktbeschreibung

weber.floor 4480 Calciumsulfat-Fließestrich C30-F6 ist ein werkmäßig hergestellter, calciumsulfatgebundener, fließfähiger Estrichmörtel mit Körnung 0-4 mm.

Produkteigenschaften

- **EMICODE EC 1^{PLUS}**: sehr emissionsarm
- fließfähig und sehr gut nivellierbar
- sehr gut maschinell verarbeitbar
- für Fußbodenheizung geeignet
- für Parkettverklebung sehr gut geeignet
- spannungsarm
- große Feldgrößen bis 200 m² möglich
- für planebene Oberflächen
- hohe Oberflächenzugfestigkeit
- Baustoffklasse AfI1

Qualitätssicherung

weber.floor 4480 Calciumsulfat-Fließestrich C30-F6 unterliegt einer ständigen Gütekontrolle durch Eigenüberwachung nach DIN EN 13813 und DIN 18560.

Untergründe

Im Verbund auf Beton, als schwimmende Konstruktion auf Trennlage, Dämmung, Fußbodenheizung und Hohlrumboden / Doppelboden.



Untergrundvorbereitung

- Bei Anwendung im Verbund muss der Untergrund ausreichend tragfähig, formbeständig, frostfrei, frei von Staub und haftungsmindernden Stoffen sein.
- Der Untergrund ist mit **weber.floor 4716 Haftgrundierung**, 1:3 verdünnt mit Wasser, vorzugrundieren.
- Bei aufsteigender Feuchtigkeit sind geeignete Abdichtungsmaßnahmen vorzunehmen.
- Bei Anwendung auf Trenn- oder Dämmlage muss der tragende Untergrund der DIN 18560 und DIN 18202 entsprechen und ist zu reinigen.
- Größere Unebenheiten und auf dem Rohboden verlegte Rohrleitungen sind im Vorfeld zum Beispiel mit **weber.floor 4514 Kombidämmung** oder **weber.floor 4520 Leichtausgleich rapid** auszugleichen.

Verarbeitung

Mischen:

- Lose Ware im Silo wird vollautomatisch mit der Silo-Mischpumpe (SMP) aufgemischt und gefördert.
- Nur Schläuche > 40 mm Durchmesser verwenden.
- Das Fließmaß ist mit der 1,3 l-Dose auf ca. 35–40 cm ohne Wasserabsonderung einzustellen.
- Die Schläuche können mit einer Schlämme aus Anhydritbinder oder Kalksteinmehl vorgeschmiert werden, die in einem Gefäß aufzufangen ist und nicht eingebaut werden darf.
- Ein zu hoher Wassergehalt reduziert die Festigkeit, erhöht die Rissgefahr und das Schwinden.
- Gerätereinigung im frischen Zustand mit Wasser.

Verarbeitung:

- Anwendungstipp beachten: **„Wie werden Fließestriche auf Dämmlage fachgerecht eingebaut?“**

Nachbehandlung:

- Frisch eingebaute Flächen 2 Tage vor Zugluft schützen, starke Sonneneinstrahlung vermeiden.
- Bei beheizten Konstruktionen Funktionsheizungen gemäß **weber.floor 4480 Calciumsulfat-Fließestrich C30-F6** Aufheizprotokoll nach 7 Tagen durchführen.



Belegreife:

- Die Belegreife ist bei 0,5 CM % beheizt und unbeheizt erreicht.
- bei 40 mm Dicke unbeheizt nach ca. 4 Wochen bei 20 °C und 65 % relativer Luftfeuchtigkeit
- Zur Feststellung der Belegreife immer CM-Messung durchführen.

Allgemeine Hinweise

- Bei allen schwimmenden Konstruktionen Schrenzlage auslegen und mindestens 10 mm dicke Randdämmstreifen stellen, die vom Untergrund bis zum Oberbelag reichen.
- Bei konstruktiven Besonderheiten und spezieller Raumgeometrie wie z.B. Mauereinsprünge, Türdurchgänge Scheinfugen anordnen. Bewegungsfugen übernehmen.
- Keine Fremdstoffe beimischen.
- Höhere Temperaturen verkürzen, niedrigere Temperaturen verlängern die Verarbeitungszeit.
- Nach der Verarbeitung sollte die Umgebungs- und Untergrundtemperatur eine Woche lang nicht unter 5 °C fallen
- Fugenlose Flächen können bis zu 200 m² eingebaut werden. Dabei ist ein Seitenverhältnis von maximal 2 : 1 einzuhalten.
- Im Zweifelsfall bezüglich Verarbeitung, Untergrund oder konstruktiver Besonderheiten bitte Beratung anfordern.
- Die allgemein anerkannten Regeln des Faches und der Technik, sowie die gültigen nationalen Normen sind zu beachten. Es gelten die Bestimmungen der DIN 18560, insbesondere die belastungsabhängigen Estrichdicken für Calciumsulfat-Fließestriche.

Technische Werte

Wasserbedarf:	ca. 14 % bis ca. 16 %
Druckfestigkeit nach 28 Tagen:	> 30 N/mm²
Biegezugfestigkeit nach 28 Tagen:	> 6 N/mm²
Verarbeitungszeit:	> 35 Min. – bis 40 Min. 20° C und 65% relativer Luftfeuchtigkeit
Verarbeitungstemperatur (Luft):	≥ 5 °C bis ≤ 30 °C
Verarbeitungstemperatur (Untergrund):	5 bis 30 °C
Frischmörtelrohddichte:	ca. 2,2 kg/dm³
Trockenrohddichte:	ca. 2,1 kg/dm³
Baustoffklasse:	A 1fl - EN 13813
Schichtdicke:	30 bis 60 mm max. 80 mm auf Fußbodenheizung
Konsistenz:	35–40 cm mit 1,3-l-Prüfdose
Begehbarkeit:	> 24 h
Leichte Belastung:	> 48 h
Volle Belastung:	> 28 Tagen
CE Kennzeichen:	CA-C30-F6
Wärmeleitfähigkeit:	ca. 1,2 W/mK



Calciumsulfatgebundener Fließestrich CAF-C25-F5 für den Wohnungs- und Gewerbebau, auch als Heizestrich



Anwendungsgebiet

- für Fußbodenheizung im Wohnungsbau
- auf Wärme- und Trittschalldämmschicht
- für große fugenlose Flächen bis 200 m² möglich

Produkteigenschaften

- spannungsarm
- fließfähig
- für planebene Oberflächen

Produktdetails

- **Wasserbedarf:**
ca. 6 l/40 kg
- **Lagerung:**
Bei trockener, vor Feuchtigkeit geschützter Lagerung im original verschlossenen Gebinde ist das Material mindestens 6 Monate lagerfähig.

Verbrauch / Ergiebigkeit

pro cm Schichtdicke: ca. 18,0 kg/m²

Verpackungseinheiten

Gebinde	Einheit	VPE / Palette
Papiersack	40 kg	30 Säcke
Silo		

Anwendungsgebiet

Im Wohnungsbau und für Büroflächen als Estrich im Verbund, auf Trennlage, auf Dämmschicht, auf Fußbodenheizung und auf Hohlrumboden. Anwendung im Innenbereich.

Produktbeschreibung

weber.floor 4490 Calciumsulfat-Fließestrich C25-F5 ist ein werkmäßig hergestellter, calciumsulfatgebundener, fließfähiger Estrichmörtel mit Körnung 0–2 mm (Sackware) und 0–4 mm (Siloware).

Produkteigenschaften

- **EMICODE EC 1^{PLUS}**: sehr emissionsarm
- fließfähig und sehr gut nivellierbar
- sehr gut maschinell verarbeitbar
- für Fußbodenheizung geeignet
- spannungsarm
- große Feldgrößen bis 200 m² möglich
- für planebene Oberflächen
- Baustoffklasse Af1

Qualitätssicherung

weber.floor 4490 Calciumsulfat-Fließestrich C25-F5 unterliegt einer ständigen Gütekontrolle durch Eigenüberwachung nach DIN EN 13813.

Untergründe

Im Verbund auf Beton, als schwimmende Konstruktion auf Trennlage, Dämmung, Fußbodenheizung und Hohlrumboden/Doppelboden.



Untergrundvorbereitung

- Bei Anwendung im Verbund muss der Untergrund ausreichend tragfähig, formbeständig, frostfrei, frei von Staub und haftungsmindernden Stoffen sein.
- Der Untergrund ist mit **weber.floor 4716 Haftgrundierung**, 1:3 verdünnt mit Wasser, vorzugrundieren.
- Bei aufsteigender Feuchtigkeit sind geeignete Abdichtungsmaßnahmen vorzunehmen.
- Bei Anwendung auf Trenn- oder Dämmlage muss der tragende Untergrund der DIN 18560 und DIN 18202 entsprechen und ist zu reinigen.
- Größere Unebenheiten und auf dem Rohboden verlegte Rohrleitungen sind im Vorfeld zum Beispiel mit **weber.floor 4514 Kombidämmung** oder **weber.floor 4520 Leichtausgleich rapid** auszugleichen.

Verarbeitung

Mischen:

- Lose Ware im Silo wird vollautomatisch mit der Silo-Mischpumpe (SMP) aufgemischt und gefördert.
- Sackware kann mit allen für Fließestrich geeigneten Putzmaschinen und Mischpumpen verarbeitet werden.
- Nur Schläuche > 40 mm Durchmesser verwenden.
- Das Fließmaß ist mit der 1,3 l-Dose auf ca. 35–40 cm ohne Wasserabsonderung einzustellen.
- Die Schläuche können mit einer Schlämme aus Anhydritbinder oder Kalksteinmehl vorgeschmiert werden, die in einem Gefäß aufzufangen ist und nicht eingebaut werden darf.
- Bei manueller Verarbeitung 1 bis 2 Minuten mit einem geeigneten Rührwerkzeug aufmischen. Nach einer Reifezeit von ca. 3 Minuten erneut kurz durchmischen.
- Ein zu hoher Wassergehalt reduziert die Festigkeit, erhöht die Rissgefahr und das Schwinden.
- Gerätereinigung im frischen Zustand mit Wasser.

Verarbeitung:

- Anwendungstipp beachten: **„Wie werden Fließestriche auf Dämmlage fachgerecht eingebaut?“**

Nachbehandlung:

- Frisch eingebaute Flächen 2 Tage vor Zugluft schützen, starke Sonneneinstrahlung vermeiden.
- Bei beheizten Konstruktionen Funktionsheizungen gemäß **weber.floor 4490 Calciumsulfat-Fließestrich C25-F5** Aufheizprotokoll nach 7 Tagen durchführen.

Belegreife:

- Die Belegreife ist bei 0,5 CM % beheizt und unbeheizt erreicht.
- bei 40 mm Dicke unbeheizt nach ca. 4 Wochen bei 20 °C und 65 % relativer Luftfeuchtigkeit
- Zur Feststellung der Belegreife immer CM-Messung durchführen.

Allgemeine Hinweise

- Bei allen schwimmenden Konstruktionen Schrenzlage auslegen und mindestens 10 mm dicke Randdämmstreifen stellen, die vom Untergrund bis zum Oberbelag reichen.
- Bei konstruktiven Besonderheiten und spezieller Raumgeometrie wie z.B. Mauereinsprünge, Türdurchgänge Scheinfugen anordnen. Bewegungsfugen übernehmen.
- Keine Fremdstoffe beimischen.
- Höhere Temperaturen verkürzen, niedrigere Temperaturen verlängern die Verarbeitungszeit.
- Nach der Verarbeitung sollte die Umgebungs- und Untergrundtemperatur eine Woche lang nicht unter 5 °C fallen.
- Fugenlose Flächen können bis zu 200 m² eingebaut werden. Dabei ist ein Seitenverhältnis von maximal 2 : 1 einzuhalten.
- Im Zweifelsfall bezüglich Verarbeitung, Untergrund oder konstruktiver Besonderheiten bitte Beratung anfordern.
- Die allgemein anerkannten Regeln des Faches und der Technik, sowie die gültigen nationalen Normen sind zu beachten. Es gelten die Bestimmungen der DIN 18560, insbesondere die belastungsabhängigen Estrichdicken für Calciumsulfat-Fließestriche.

Technische Werte

Wasserbedarf:	ca. 14 % bis ca. 16 % abhängig vom Herstellwerk
Druckfestigkeit nach 28 Tagen:	> 25 N/mm²
Biegezugfestigkeit nach 28 Tagen:	> 5 N/mm²
Verarbeitungszeit:	> 35 Min. – bis 40 Min. 20 °C und 65% relativer Luftfeuchtigkeit
Verarbeitungstemperatur (Luft):	≥ 5 °C bis ≤ 30 °C
Verarbeitungstemperatur (Untergrund):	5 bis 30 °C
Frischmörtelrohddichte:	ca. 2,2 kg/dm³
Trockenrohddichte:	ca. 2,1 kg/dm³
Baustoffklasse:	A III - EN 13813
Schichtdicke:	30 bis 60 mm max. 80 mm auf Fußbodenheizung
Konsistenz:	35–40 cm mit 1,3-l-Prüfdose
Begehbarkeit:	> 24 h
Leichte Belastung:	> 72 h
Volle Belastung:	> 28 Tagen
CE Kennzeichen:	CA-C25-F5
Wärmeleitfähigkeit:	ca. 1,2 W/mK





Schon nach
7 Tagen
belegreif!

Schnelltrocknender, calciumsulfatgebundener Fließestrich für den Wohnungs- und Gewerbebau, auch als Heizestrich



Anwendungsgebiet

- im Wohnungs- und Gewerbebau
- als Trenn-/ Dämmlagenestrich und für beheizte Fußbodenkonstruktionen
- schnelle Belegung mit hoher Planungssicherheit

Produkteigenschaften

- nach 7 Tagen belegreif
- sehr schnell begehbar
- reduziert Baufeuchte

Produktdetails

- **Wasserbedarf:** ca. 3,75 l/25 kg
- **Lagerung:** Bei trockener, vor Feuchtigkeit geschützter Lagerung im original verschlossenen Gebinde ist das Material mindestens 6 Monate lagerfähig.

Verbrauch / Ergiebigkeit

pro cm Schichtdicke: ca. 18,0 kg/m²

Verpackungseinheiten

Gebinde	Einheit	VPE / Palette
Foliensack	25 kg	42 Säcke
Papiersack	25 kg	42 Säcke
Silo		

Anwendungsgebiet

Im Wohnungsbau und für Büroflächen als schneller Estrich auf Trennlage, auf Dämmschicht, auf Fußbodenheizung und auf Hohlraumboden. Anwendung im Innenbereich.

Produktbeschreibung

weber.floor 4491 Calciumsulfat-Fließestrich schnell C30-F5 ist ein werksmäßig hergestellter, calciumsulfatgebundener, schnelltrocknender, fließfähiger Estrichmörtel mit Körnung 0–2 mm (Sackware) und 0–4 mm (Siloware).

Produkteigenschaften

- **EMICODE EC 1^{PLUS}**: sehr emissionsarm
- fließfähig und sehr gut nivellierbar
- sehr gut maschinell verarbeitbar
- schnell belegbar – nach 7 Tagen
- für Fußbodenheizung geeignet
- spannungsarm
- große Feldgrößen bis 200 m² möglich
- reduziert Baufeuchte
- für planebene Oberflächen
- Baustoffklasse A1fl

Qualitätssicherung

weber.floor 4491 Calciumsulfat-Fließestrich schnell C30-F5 unterliegt einer ständigen Gütekontrolle durch Eigenüberwachung nach DIN EN 13813.

Untergründe

Als schwimmende Konstruktion auf Trennlage, Dämmung, Fußbodenheizung und Hohlraumboden/Doppelboden.



Untergrundvorbereitung

- Bei Anwendung auf Trenn- oder Dämmlage muss der tragende Untergrund der DIN 18560 und DIN 18202 entsprechen und ist zu reinigen.
- Bei aufsteigender Feuchtigkeit sind geeignete Abdichtungsmaßnahmen vorzunehmen.
- Größere Unebenheiten und auf dem Rohboden verlegte Rohrleitungen sind im Vorfeld zum Beispiel mit **weber.floor 4514 Kombidämmung** oder **weber.floor 4520 Leichtausgleich rapid** auszugleichen.

Verarbeitung

Anmischen:

- Lose Ware im Silo wird vollautomatisch mit der Silo-Mischpumpe (SMP) aufgemischt und gefördert.
- Sackware kann mit allen für Fließestrich geeigneten Putzmaschinen und Mischpumpen verarbeitet werden.
- Nur Schläuche > 40 mm Durchmesser verwenden.
- Das Fließmaß ist mit der 1,3 l-Dose auf ca. 40–42 cm ohne Wasserabsonderung einzustellen.
- Die Schläuche können mit einer Schlämme aus Anhydritbinder oder Kalksteinmehl vorgeschmiert werden, die in einem Gefäß aufzufangen ist und nicht eingebaut werden darf.
- Bei manueller Verarbeitung 1 bis 2 Minuten mit einem geeigneten Rührwerkzeug aufmischen. Nach einer Reifezeit von ca. 3 Minuten erneut kurz durchmischen.
- Ein zu hoher Wassergehalt reduziert die Festigkeit, erhöht die Rissgefahr und das Schwinden.
- Gerätereinigung im frischen Zustand mit Wasser.

Verarbeitung:

- Anwendungstipp beachten: **„Wie werden Fließestriche auf Dämmlage fachgerecht eingebaut?“**

Nachbehandlung:

- Frisch eingebaute Flächen 2 Tage vor Zugluft schützen, starke Sonneneinstrahlung vermeiden.
- Keine Zwangstrocknung einsetzen.
- Kann eine Belegung nicht sofort nach Erreichen der Belegreife erfolgen, spätestens aber nach 6 Wochen, ist das Produkt mit geeigneten Maßnahmen vor Über Trocknung zu schützen.
- Bei beheizten Konstruktionen Funktionsheizungen gemäß **weber.floor 4490 Calciumsulfat-Fließestrich C25-F5** Aufheizprotokoll nach 5 Tagen durchführen.

Belegreife:

- Die Belegreife ist bei < 1,8 CM % beheizt und unbeheizt erreicht (in der Regel nach 7 Tagen).

Allgemeine Hinweise

- Bei allen schwimmenden Konstruktionen Schrenzlage auslegen und mindestens 10mm dicke Randdämmstreifen stellen, die vom Untergrund bis zum Oberbelag reichen.
- Bei konstruktiven Besonderheiten und spezieller Raumgeometrie wie z.B. Mauereinsprünge, Türdurchgänge Scheinfugen anordnen. Bewegungsfugen übernehmen.
- Keine Fremdstoffe beimischen.
- Höhere Temperaturen verkürzen, niedrigere Temperaturen verlängern die Verarbeitungszeit.
- Fugenlose Flächen können bis zu 200 m² eingebaut werden. Dabei ist ein Seitenverhältnis von maximal 2 : 1 einzuhalten.
- Bei Seitenlängen > 8 m ist ein doppelter Randdämmstreifen von jeweils mindestens 10 mm einzubauen.
- Das Produkt ist mit einem Oberbelag zu belegen.
- Im Zweifelsfall bezüglich Verarbeitung, Untergrund oder konstruktiver Besonderheiten bitte Beratung anfordern.
- Die allgemein anerkannten Regeln des Faches und der Technik, sowie die gültigen nationalen Normen sind zu beachten. Es gelten die Bestimmungen der DIN 18560, insbesondere die belastungsabhängigen Estrichdicken für Calciumsulfat-Fließestriche.

Besondere Hinweise

- Produkt entwickelt beim Abbindeprozess Wärme.
- Die Verwendung von Gießböcken ist nicht zulässig.
- Bei der Klebung von Parkett (außer Mehrschichtparkett) muss immer eine Zwischengrundierung mit Reaktionsharz **weber.floor 4718 R** oder **weber.floor 4712** erfolgen. Alle Parkettarten (auch Mehrschichtparkett) sind vollflächig mit einem Reaktionsharz Klebstoff zu kleben.

Technische Werte

Wasserbedarf:	ca. 15 % abhängig vom Herstellwerk
Druckfestigkeit nach 28 Tagen:	> 30 N/mm²
Biegezugfestigkeit nach 28 Tagen:	> 5 N/mm²
Verarbeitungszeit:	ca. 25 Min. – ca. 35 Min. 20° C und 65% relativer Luftfeuchtigkeit
Verarbeitungstemperatur (Luft):	≥ 5°C bis ≤ 30 °C
Frischmörtelrohichte:	ca. 2,2 kg/dm³
Trockenrohichte:	ca. 2,1 kg/dm³
Baustoffklasse:	A 1fl - EN 13813
Schichtdicke:	35 bis 75 mm
Konsistenz:	40–42 cm mit 1,3-l-Prüfdose
Begehbarkeit:	ca. 10 h
CE Kennzeichen:	CA-C30-F5
Wärmeleitfähigkeit:	ca. 1,2 W/mK

**we
care**

Industrieboden- produkte

Produktionshallen, Werkstätten, Labore und Hochregallager sind nur einige Beispiele für die Einsatzgebiete unserer Industriebodenprodukte. Ob zementgebundene oder Reaktionsharzbeschichtungen – unsere Industrieböden erfüllen höchste Anforderungen an Ebenheit und Belastbarkeit. Standzeiten werden durch den Einsatz modernster Maschinenteknik wie dem **Weber PumpTruck** auf ein Minimum reduziert.

weber.floor	4602	weber.floor	4741
weber.floor	4605	weber.floor	4753
weber.floor	4610	weber.floor	4774
weber.floor	4640	weber.floor	4932
weber.rep	KB duo	weber.floor	4933
weber.floor	4650	weber.floor	4935
weber.floor	4655	weber.floor	4936
weber.floor	4720	weber.floor	4937
weber.floor	4725	weber.floor	4917
weber.floor	4736	weber.floor	4919
weber.floor	4740	weber.floor	AntiRutsch





Zementgebundener Industrieboden-Ausgleichsmasse 5–50 mm



Anwendungsgebiet

- direkt befahrbar mit leichter Industriebelastung
- für Schichtdicken von 5 bis 50 mm
- als Grobausgleich unter Reaktionsharzbeschichtungen

Produkteigenschaften

- als Grobausgleich und Endbeschichtung
- für leichte, direkte mechanische Beanspruchung
- faserverstärkt

Produktdetails

- **Wasserbedarf:** max. 4,5 l/25 kg
- **Lagerung:** Bei trockener, vor Feuchtigkeit geschützter Lagerung im original verschlossenen Gebinde ist das Material mindestens 6 Monate lagerfähig.

Verbrauch / Ergiebigkeit

pro mm Schichtdicke: ca. 1,7 kg/m²

Verpackungseinheiten

Gebinde	Einheit	VPE / Palette
Foliensack	25 kg	42 Säcke
Silo		
PumpTruck		

Anwendungsgebiet

Als Grobausgleich auf sehr unebenen Industriebodenflächen aus Beton oder Zementestrich für die zementgebundenen Industriebodenbeschichtungen **weber.floor 4610 Industry Top** und zur Aufnahme von Reaktionsharzbeschichtungen > 2 mm geeignet. Bei leichter Belastung wie z.B. Fußgängerverkehr, handgezogene, luftbefeigte Karren und mäßigen Staplerverkehr mit Luft- oder Vollgummibereifung auch zur direkten Nutzung geeignet. Anwendung im Innenbereich.

Produktbeschreibung

weber.floor 4602 Industry Base-Extra ist eine werksmäßig hergestellte, zementgebundene, polymermodifizierte Bodenausgleichsmasse mit 2,0 mm Größtkorn.

Produkteigenschaften

- **EMICODE EC 1^{PLUS}**: sehr emissionsarm
- hoch fließfähig und sehr guter Verlauf
- sehr gut maschinell verarbeitbar
- sehr schnell und wirtschaftlich verarbeitbar mit **weber.floor PumpTruck**
- früh begehbar
- in unterschiedlichen Schichtdicken einsetzbar
- faserverstärkt
- selbstentlüftend



Qualitätssicherung

weber.floor 4602 Industry Base-Extra unterliegt einer ständigen Gütekontrolle durch Eigenüberwachung nach DIN EN 13813.

Untergründe

Beton, Zementestrich im Verbund

Untergrundvorbereitung

- Der Untergrund muss tragfähig, formbeständig, trocken und frei von Staub und haftungsmindernden Stoffen sein und eine Oberflächenzugfestigkeit von $\geq 1,5 \text{ N/mm}^2$ aufweisen.
- Anwendungstipp beachten: „**Verfahren zur Oberflächenvorbereitung von Fußböden**“.
- Untergrundabhängig **weber.floor 4716 Haftgrundierung 1** : 3 verdünnt mit Wasser in mindestens einem Arbeitsgang aufbringen. Bei stark saugenden Untergründen ist immer ein mehrmaliger Auftrag erforderlich. Sobald die Haftgrundierung vollständig farblos aufgetrocknet ist, spätestens nach 48 Stunden, Ausgleichsmasse aufbringen.
- Bei aufsteigender Kapillarfeuchte oder Dampfdruck aus dem Untergrund zweifache Epoxidharzgrundierung als dampfbremsende Schicht mit z.B. **weber.floor 4712 Grundierung EP sehr emissionsarm** oder **weber.floor 4710 Grundierung EP** und abschließender Quarzsandabstreifung direkt auf den Untergrund aufbringen.



Verarbeitung

Mischen:

- Bei manueller Verarbeitung 1 bis 2 Minuten mit einem geeigneten Rührwerkzeug aufmischen. Nach einer Reifezeit von ca. 1 Minute erneut kurz durchmischen.
- Maschinell mit einer von Weber zugelassenen Mischpumpe arbeiten. Konsistenz nach jeweils 5t Materialdurchgang mit Fließringtest überwachen.
- Zur Sicherstellung optimaler Verarbeitungseigenschaften muss die Gesamtlänge der eingesetzten Pumpschläuche mindestens 40 m betragen.
- Die Schläuche können mit einer Schlämme aus Kalksteinmehl vorgeschmiert werden, die in einem Gefäß aufzufangen ist und nicht eingebaut werden darf. Alternativ kann eine Weber Feinspachtelmasse z.B. **weber.floor 4031, 4150** oder **4610** verwendet werden.
- Ein zu hoher Wassergehalt reduziert die Festigkeit, erhöht die Rissgefahr und das Schwinden.

Mischwerkzeuge:

- Rührwerkzeug mit Rührquirl für Spachtelmassen
- m-tec Duomix 2000, m-tec SMP (Silo-Mischpumpe)
- Mindestschlauchlänge 40 m, im Winter 60 m
- Gerätereinigung im frischen Zustand mit Wasser.

Verarbeitung:

- Wird das Material gepumpt, sollte die maximale Breite der Arbeitsfläche nicht mehr als 6 bis 8 Meter betragen.
- Bei Breitenüberschreitung **weber.floor 4965 Abstellstreifen** setzen.
- Material bahnenweise in vorgesehener Schichtdicke schnell an die vorhergehende Bahn anlegen, sodass die Masse zusammenfließen kann, abschließend Oberfläche mit Raket flach abziehen und glätten.
- Bei Handverarbeitung Material ausgießen und in der geforderten Schichtdicke mittels Stiftraket, Kelle, Traufel etc. verteilen. Oberfläche nochmals leicht mit dem Raket im flachen Winkel abziehen.

Nachbehandlung:

- Frisch eingebaute Flächen vor Zugluft, direkter Sonnen- und Wärmeeinwirkung schützen.
- Belüftung nach Erreichen der Begehrbarkeit ist notwendig. Zugluft vermeiden.
- Oberflächenzugfestigkeit > 1,5 N/mm² wird bei ordnungsgemäßem Einbau sicher erreicht. Bei Verschmutzung wird als zusätzliche Maßnahme z.B. Schleifen oder Kugelstrahlen erforderlich.

- Überarbeitung mit zementgebundenen Beschichtungen bei Begehrbarkeit. Grundierung mit **weber.floor 4716 Haftgrundierung 1**: 3 verdünnt mit Wasser in mindestens einem Arbeitsgang aufbringen. Die verarbeitungsfertige Mischung wird gleichmäßig verteilt und mit einem weichen Besen durch intensives Einbürsten aufgetragen.
- Oberflächenbehandlung der Bodenausgleichsmasse mit Wachs, Bodenwischpflege oder Steinöl frühestens nach 12 Stunden.
- Wartezeit bis zur Beschichtung mit **weber.floor Reaktionsharzen** mindestens 3 Tage. Feuchte < 4 CM %, Messzeit ca. 15 Minuten.
- Für eine nachfolgende Reaktionsharzbeschichtung ist zu prüfen, ob der Boden mittels Kugelstrahlen oder schleifen vorzubereiten ist. Die Schichtdicke der nachfolgenden Reaktionsharze muss min. 2 mm betragen.

Allgemeine Hinweise

- Vorab erforderlichen Ausgleichsbedarf schätzen, Fertigfußbodenhöhen markieren und vorhandene Bewegungsfugen übernehmen.
- Im Gefällebereich (maximal 1,5 %) ist das Fließverhalten nur bedingt durch Reduktion der Wasserzugabe einzustellen.
- Bei konstruktiven Besonderheiten und spezieller Raumgeometrie wie z.B. Mauereinsprünge, Türdurchgänge Scheinfugen anordnen. Bewegungsfugen übernehmen.
- Keine Fremdstoffe beimischen.
- Höhere Temperaturen verkürzen, niedrigere Temperaturen verlängern die Verarbeitungszeit.
- Nach der Verarbeitung sollte die Umgebungs- und Untergrundtemperatur eine Woche lang nicht unter 5 °C fallen.
- Relative Luftfeuchtigkeit während der Trocknung max. 70 %.
- Im Zweifelsfall bezüglich Verarbeitung, Untergrund oder konstruktiver Besonderheiten bitte Beratung anfordern.
- Die allgemein anerkannten Regeln des Faches und der Technik, sowie die gültigen nationalen Normen sind zu beachten.

Besondere Hinweise

- Die erhärtete Beschichtungsoberfläche kann in Farbgebung und Erscheinungsbild rohstoff- und baustellenbedingt sowie durch die Art der Verarbeitung des Verlegers variieren.
- Die Reinigung der unbehandelten Oberfläche sollte i.d.R. trocken durch kehren erfolgen. Bei chemischer Belastung oder häufiger Nässeeinwirkung ist die Oberfläche durch eine Reaktionsharzbeschichtung zu schützen.

Technische Werte

Wasserbedarf:	ca. 17 % bis ca. 18 %
Druckfestigkeit:	> 25 N/mm ²
Biegezugfestigkeit:	> 7 N/mm ²
Verschleißwiderstand:	ARI
Verarbeitungszeit:	> 15 Min. – < 20 Min. bei 20°C
Verarbeitungstemperatur (Luft):	> 5 °C bis < 30 °C
Verarbeitungstemperatur (Untergrund):	8 bis 25 °C
Frischmörtelrohichte:	ca. 2,1 kg/dm ³
Baustoffklasse:	A 2 fl sl - EN 13501-1
Schichtdicke:	5 bis 50 mm
Konsistenz:	190–220 mm (Ring: 68/H 35 mm)
Begehrbarkeit:	> 2 h < 4 h
Leichte Belastung:	nach ca. 3 Tagen
Volle Belastung:	nach ca. 7 Tagen
CE Kennzeichen:	CT-C25-F7-ARI



Zementgebundener hochfester Industrie-Fließestrich 30–100 mm

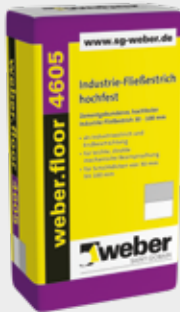

Anwendungsgebiet

- als Industrieestrich und Endbeschichtung
- für leichte, direkte mechanische Beanspruchung
- für Schichtdicken von 30 bis 100 mm

Produkteigenschaften

- hochfest
- pumpbar und gut fließfähig
- für hohe Schichtdicken

Produktdetails

- **Wasserbedarf:** max. 4,5 l/25 kg
- **Lagerung:** Bei trockener, vor Feuchtigkeit geschützter Lagerung im original verschlossenen Gebinde ist das Material mindestens 6 Monate lagerfähig.

Verbrauch / Ergiebigkeit

pro mm Schichtdicke: ca. 1,7 kg/m²

Verpackungseinheiten

Gebinde	Einheit	VPE / Palette
Papiersack	25 kg	42 Säcke
Silo		
MixMobil		

Anwendungsgebiet

Als hochfester Industrieestrich auf sehr unebenen Industriebodenflächen aus Beton oder Zementestrich für die Aufnahme der zementgebundenen Industriebodenbeschichtungen **weber.floor 4610 Industry Top** und zur Aufnahme von Reaktionsharzbeschichtungen > 1,5 mm geeignet. Bei leichter Belastung wie z.B. Fußgängerverkehr, handgezogene, luftbereifte Karren und mäßigen Staplerverkehr mit Luft- oder Vollgummibereifung auch zur direkten Nutzung geeignet. Anwendung im Innenbereich.

Produktbeschreibung

weber.floor 4605 Industrie-Fließestrich hochfest ist eine werksmäßig hergestellter, zementgebundener, polymermodifizierter Estrichmörtel mit 4,0 mm Größtkorn.

Produkteigenschaften

- **EMICODE EC 1 PLUS**; sehr emissionsarm
- fließfähig und sehr gut nivellierbar
- sehr gut maschinell verarbeitbar
- sehr schnell und wirtschaftlich verarbeitbar mit **weber.floor MixMobil**
- früh begehbar
- in unterschiedlichen Schichtdicken einsetzbar



Qualitätssicherung

weber.floor 4605 Industrie-Fließestrich hochfest unterliegt einer ständigen Gütekontrolle durch Eigenüberwachung nach DIN EN 13813.

Untergründe

Beton und alte Industrieestriche im Verbund

Untergrundvorbereitung

- Der Untergrund muss tragfähig, formbeständig, trocken und frei von Staub und haftungsmindernden Stoffen sein und eine Oberflächenzugfestigkeit von $\geq 1,5 \text{ N/mm}^2$ aufweisen.
- Anwendungstipp beachten: „**Verfahren zur Oberflächenvorbereitung von Fußböden**“
- Untergrundabhängig **weber.floor 4716 Haftgrundierung 1** : 3 verdünnt mit Wasser in mindestens einem Arbeitsgängen aufbringen. Bei stark saugenden Untergründen ist immer ein mehrmaliger Auftrag erforderlich. Sobald die Haftgrundierung vollständig farblos aufgetrocknet ist, spätestens nach 48 Stunden, Industrie-Fließestrich aufbringen.



- Bei aufsteigender Kapillarfeuchte oder Dampfdruck aus dem Untergrund zweifache Epoxidharzgrundierung als dampfbremsende Schicht mit z.B. **weber.floor 4712 Grundierung EP sehr emissionsarm** oder **weber.floor 4710 Grundierung EP** und abschließender Quarzsandabstreuung direkt auf den Untergrund aufbringen.

Verarbeitung

Mischen:

- Bei manueller Verarbeitung 1 bis 2 Minuten mit einem geeigneten Rührwerkzeug aufmischen. Nach einer Reifezeit von ca. 1 Minute erneut kurz durchmischen.
- Maschinell mit einer von Weber zugelassenen Mischpumpe arbeiten. Konsistenz nach jeweils 5 t Materialdurchgang mit der 1,3-l-Prüfdose überwachen.
- Die Schläuche können mit einer Schlämme aus Kalksteinmehl vorgeschmiert werden, die in einem Gefäß aufzufangen ist und nicht eingebaut werden darf. Alternativ kann eine Weber Feinspachtelmasse z.B. **weber.floor 4031, 4150** oder **4610** verwendet werden.
- Zur Sicherstellung optimaler Verarbeitungseigenschaften muss die Gesamtlänge der eingesetzten Pumpschläuche mindestens 40 m betragen.
- Ein zu hoher Wassergehalt reduziert die Festigkeit, erhöht die Rissgefahr und das Schwinden.

Mischwerkzeuge:

- Rührwerkzeug mit Rührquirl für Spachtelmassen
- m-tec Duomix 2000, m-tec SMP (Silo-Mischpumpe)
- Mindestschlauchlänge 40 m
- Gerätereinigung im frischen Zustand mit Wasser.

Verarbeitung:

- Wird das Material gepumpt, sollte die maximale Breite der Arbeitsfläche nicht mehr als 6 bis 8 Meter betragen.
- Bei Breitenüberschreitung Abstellstreifen setzen.
- Der Industrie-Fließestrich ist mit dem Hin- und Herschwenken des Gießschlauches gleichmäßig auf den Untergrund zu verteilen. Nach Erreichen der Sollhöhe, wird der Estrichmörtel sofort mit der Schwabbelstange bearbeitet. Die gegossene Fläche wird zunächst längs etwas kräftiger und dann quer etwas leichter durchgeschlagen. Die dabei entstehende Wellenbewegung führt zu einer sehr guten Entlüftung und Nivellierung der Estrichoberfläche.

Nachbehandlung:

- Frisch eingebaute Flächen vor Zugluft, direkter Sonnen- und Wärmeeinwirkung schützen.
- Belüftung nach Erreichen der Begehbarkeit ist notwendig. Zugluft vermeiden.

- Überarbeitung mit zementgebundenen Beschichtungen bei Begehbarkeit. Grundierung mit **weber.floor 4716 Haftgrundierung** 1 : 3 verdünnt mit Wasser in mindestens einem Arbeitsgang aufbringen. Die verarbeitungsfertige Mischung wird gleichmäßig verteilt und mit einem weichen Besen durch intensives Einbürsten aufgetragen. Sobald die Haftgrundierung vollständig farblos aufgetrocknet ist, spätestens nach 48 Stunden, zementgebundene Beschichtung aufbringen.
- Wartezeit bis zur Beschichtung mit **weber.floor Reaktionsharzen** mindestens 3 Tage.
- Oberflächenbehandlung des Industriefleiestrichs mit Wachs, Bodenwischpflege oder Steinöl frühestens nach 12 Stunden.
- Für eine nachfolgende Reaktionsharzbeschichtung muss der Industrie-Fließestrich mittels kugelstrahlen oder schleifen vorbereitet werden. Die Schichtdicke der nachfolgenden Reaktionsharze muss min. 1,5 mm betragen.

Allgemeine Hinweise

- Vorab erforderlichen Ausgleichsbedarf schätzen, Fertigfußbodenhöhen markieren und vorhandene Bewegungsfugen übernehmen.
- Im Gefällebereich (maximal 1,5 %) ist das Fließverhalten nur bedingt durch Reduktion der Wasserzugabe einzustellen.
- Bei konstruktiven Besonderheiten und spezieller Raumgeometrie wie z.B. Mauereinsprünge, Türdurchgänge Scheinfugen anordnen. Bewegungsfugen übernehmen.
- Keine Fremdstoffe beimischen.
- Höhere Temperaturen verkürzen, niedrigere Temperaturen verlängern die Verarbeitungszeit.
- Nach der Verarbeitung sollte die Umgebungs- und Untergrundtemperatur eine Woche lang nicht unter 5 °C fallen.
- Relative Luftfeuchtigkeit während der Trocknung max. 70 %.
- Im Zweifelsfall bezüglich Verarbeitung, Untergrund oder konstruktiver Besonderheiten bitte Beratung anfordern.
- Die allgemein anerkannten Regeln des Faches und der Technik, sowie die gültigen nationalen Normen sind zu beachten.

Besondere Hinweise

- Die erhärtete Beschichtungsfläche kann in Farbgebung und Erscheinungsbild rohstoff- und baustellenbedingt sowie durch die Art der Verarbeitung des Verlegers variieren.
- Die Reinigung der unbehandelten Oberfläche sollte i.d.R. trocken durch kehren erfolgen. Bei chemischer Belastung oder häufiger Nässeeinwirkung ist die Oberfläche durch eine Reaktionsharzbeschichtung zu schützen.

Technische Werte

Wasserbedarf:	ca. 17 % – 18%
Druckfestigkeit:	> 50 N/mm ²
Biegezugfestigkeit:	> 7 N/mm ²
Verschleißwiderstand:	AR0,5
Verarbeitungszeit:	> 30 min. – < 40 min. bei 20°C
Verarbeitungstemperatur (Luft):	> 5 °C bis < 30 °C
Verarbeitungstemperatur (Untergrund):	8 bis 25 °C
Baustoffklasse:	A2fl sl
Schichtdicke:	30 bis 100 mm
Konsistenz:	35–42 cm mit 1,3-l-Prüfdose
Begehbarkeit:	> 2 h < 4 h
Leichte Belastung:	nach ca. 3 Tagen
Volle Belastung:	nach ca. 7 Tagen
CE Kennzeichen:	CT-C50-F7-AR0,5



Zementgebundene Industriebodenbeschichtung 4–15 mm



Anwendungsgebiet

- Beschichtung von Industrieböden
- für Schichtdicken von 4 bis 15 mm
- bei hohen Ebenheitsanforderungen

Produkteigenschaften

- mechanisch hoch belastbar
- selbstverlaufend
- diffusionsoffen

Produktdetails

- **Farbtöne:**
Grau, Dunkelgrau, Hellgrau
- **Wasserbedarf:**
max. 5 l/25 kg
- **Lagerung:**
Bei trockener, vor Feuchtigkeit geschützter Lagerung im original verschlossenen Gebinde ist das Material mindestens 6 Monate lagerfähig.

Verbrauch / Ergiebigkeit

pro mm Schichtdicke: ca. 1,7 kg/m²

Verpackungseinheiten

Gebinde	Einheit	VPE / Palette
Foliensack	25 kg	42 Säcke
Silo		
PumpTruck		

Anwendungsgebiet

Beschichtung von mechanisch stark beanspruchten Bodenflächen aus Beton oder Zementestrich im Innenbereich mit hohen Anforderungen an die Ebenheit. Flächen in der Industrie, wie Lagerhallen und Produktionen mit intensivem Staplerverkehr, insbesondere für mittelschwere und schwere rollende Belastungen. **weber.floor 4610 Industry Top** ist auch für den Einsatz in Parkbauten und Tiefgaragen ideal geeignet. Eine weitergehende Behandlung mit **weber.floor** Reaktionsharzen ist möglich. Anwendung in Innenbereich.

Produktbeschreibung

weber.floor 4610 Industry Top ist eine werksmäßig hergestellte, zementgebundene, polymermodifizierte Bodenausgleichsmasse mit 1,0 mm Größtkorn.

Produkteigenschaften

- **EMICODE ECI^{PLUS}**: sehr emissionsarm
- selbstverlaufend
- sehr gut maschinell verarbeitbar
- sehr schnell und wirtschaftlich verarbeitbar mit **weber.floor PumpTruck**
- früh begehbar
- AR 0,5 nach EN 13892-4 (BCA-Rollentest)
- mechanisch hoch belastbar
- geprüfte Rutschsicherheit R 13
- beständig gegenüber Mineralöl
- diffusionsoffen
- selbstentlüftend – keine Stachelwalze erforderlich



Qualitätssicherung

weber.floor 4610 Industry Top unterliegt einer ständigen Gütekontrolle durch Eigenüberwachung nach DIN EN 13813.

Untergründe

Beton, Zementestrich im Verbund, **weber.floor 4602 Industry Base-Extra**, **weber.floor 4605 Industrie-Fließestrich hochfest**

Untergrundvorbereitung

- Der Untergrund muss tragfähig, formbeständig, trocken und frei von Staub und haftungsmindernden Stoffen sein und eine Oberflächenzugfestigkeit von $\geq 1,5 \text{ N/mm}^2$ aufweisen.
- Anwendungstipp beachten: „Verfahren zur Oberflächenvorbereitung von Fußböden“

- Untergrundabhängig **weber.floor 4716 Haftgrundierung 1:3** verdünnt mit Wasser in mindestens einem Arbeitsgängen aufbringen. Bei stark saugenden Untergründen ist immer ein mehrmaliger Auftrag erforderlich. Sobald die Haftgrundierung vollständig farblos aufgetrocknet ist, spätestens nach 48 Stunden, zementgebundene Beschichtung aufbringen.
- Bei aufsteigender Kapillarfeuchte oder Dampfdruck aus dem Untergrund zweifache Epoxidharzgrundierung als dampfbremsende Schicht mit z.B. **weber.floor 4712 Grundierung EP sehr emissionsarm** oder **weber.floor 4710 Grundierung EP** und abschließender Quarzsandabstreuerung direkt auf den Untergrund aufbringen.
- Größere Bodenunebenheiten und Rautiefen mittels **weber.floor 4602 Industry Base-Extra** voregalisieren.

Verarbeitung

Mischen:

- Bei manueller Verarbeitung 1 bis 2 Minuten mit einem geeigneten Rührwerkzeug aufmischen. Nach einer Reifezeit von ca. 1 Minute erneut kurz durchmischen.
- Maschinell mit einer von Weber zugelassenen Mischpumpe arbeiten. Konsistenz nach jeweils 5 t Materialdurchgang mit Fließringtest überwachen.
- Zur Sicherstellung optimaler Verarbeitungseigenschaften muss die Gesamtlänge der eingesetzten Pumpschläuche mindestens 40 m betragen.
- Ein zu hoher Wassergehalt reduziert die Festigkeit, erhöht die Rissgefahr und das Schwinden.

Mischwerkzeuge:

- Rührwerkzeug mit Rührquirl für Spachtelmassen
- m-tec Duomix 2000
- m-tec EMP
- Mindestschlauchlänge 40 m, im Winter 60 m
- Gerätereinigung im frischen Zustand mit Wasser.

Verarbeitung:

- Wird das Material gepumpt, sollte die maximale Breite der Arbeitsfläche nicht mehr als 10 bis 12 Meter betragen.
- Bei Breitenüberschreitung **weber.floor 4965 Abstellstreifen** setzen.
- Material bahnenweise in vorgesehener Schichtdicke schnell an die vorhergehende Bahn anlegen, sodass die Masse zusammenfließen kann, abschließend Oberfläche mit dem Raket flach abziehen und glätten.
- Bei Handverarbeitung Material ausgießen und in der geforderten Schichtdicke mittels Stiftraket, Kelle, Traufel etc. verteilen. Oberfläche nochmals leicht mit dem Raket im flachen Winkel abziehen.

Nachbehandlung:

- Frisch eingebaute Flächen vor Zugluft, direkter Sonnen- und Wärmeinwirkung schützen.
- Belüftung nach Erreichen der Begehbarkeit ist notwendig. Zugluft vermeiden.
- Wartezeit bis zur Beschichtung mit **weber.floor** Reaktionsharzen mindestens 3 Tage. Feuchte < 4 CM %, Messzeit ca. 15 Minuten.
- Oberflächenzugfestigkeit > 1,5 N/mm² wird bei ordnungsgemäßigem Einbau sicher erreicht. Bei Verschmutzung wird als zusätzliche Maßnahme z.B. Schleifen oder Kugelstrahlen erforderlich.
- Für eine nachfolgende Reaktionsharzbeschichtung ist zu prüfen, ob der Boden mittels Kugelstrahlen oder Schleifen vorzubereiten ist.
- Oberflächenbehandlung der Bodenausgleichsmasse mit Wachs, Bodenwischpflege oder Steinöl frühestens nach 12 Stunden.

Allgemeine Hinweise

- Vorab erforderlichen Ausgleichsbedarf schätzen, Fertigfußbodenhöhen markieren und vorhandene Bewegungsfugen übernehmen.
- Bei konstruktiven Besonderheiten und spezieller Raumgeometrie wie z.B. Mauereinsprünge, Türdurchgänge Scheinfugen anordnen. Bewegungsfugen übernehmen.
- Keine Fremdstoffe beimischen.
- Höhere Temperaturen verkürzen, niedrigere Temperaturen verlängern die Verarbeitungszeit.
- Nach der Verarbeitung sollte die Umgebungs- und Untergrundtemperatur eine Woche lang nicht unter 10 °C fallen.
- Relative Luftfeuchtigkeit während der Trocknung max. 70 %.
- Im Zweifelsfall bezüglich Verarbeitung, Untergrund oder konstruktiver Besonderheiten bitte Beratung anfordern.
- Die allgemein anerkannten Regeln des Faches und der Technik, sowie die gültigen nationalen Normen sind zu beachten.

Besondere Hinweise

- Die erhärtete Beschichtungsoberfläche kann in Farbgebung und Erscheinungsbild rohstoff- und baustellenbedingt sowie durch die Art der Verarbeitung des Verlegers variieren.
- Die Reinigung der unbehandelten Oberfläche sollte i.d.R. trocken durch kehren erfolgen. Bei chemischer Belastung oder häufiger Nässeeinwirkung ist die Oberfläche durch eine Reaktionsharzbeschichtung zu schützen.
- Bei optischen Anforderungen Schichtdicke von 6 mm nicht unterschreiten und Hinweise zu Sichtspachtelmassen beachten.

Technische Werte

Wasserbedarf:	ca. 19 % bis ca. 20 %
Druckfestigkeit:	> 35 N/mm ²
Biegezugfestigkeit:	> 10 N/mm ²
Verschleißwiderstand:	AR0,5
Verarbeitungszeit:	> 15 Min. – < 20 Min. ca. 20 °C
Verarbeitungstemperatur (Luft):	> 10 °C bis < 30 °C
Verarbeitungstemperatur (Untergrund):	10 bis 25 °C
Frischmörtelrohddichte:	ca. 2,05 kg/dm ³
Baustoffklasse:	A 2 fl sl – EN 13501-1
Schichtdicke:	4 bis 15 mm
Konsistenz:	220–240 mm (Ring: 68/H 35 mm)
Begehbarkeit:	> 1 h < 3 h
Leichte Belastung:	ca. 24 h
Volle Belastung:	nach ca. 7 Tagen
CE Kennzeichen:	CT-C35-F10-AR0.5



NEU!

Hoch fließfähiger Betonersatzmörtel R4 und Ausgleichsmasse 10–80 mm



Anwendungsgebiet

- als **Betonersatzmörtel** für die Instandsetzung von **Betonuntergründen**
- als **Ausgleichsmasse** zum Ausgleichen von **Betonuntergründen**
- für den **Innen- und Außenbereich**

Produkteigenschaften

- **Betonersatzmörtel** nach DIN EN 1504-3 R4
- **pumpbar und fließfähig**
- **Reparaturmörtel und Ausgleichsmasse** in Einem

Produktdetails

- **Wasserbedarf:**
Als **Betonersatzmörtel** max. 3,5/25 kg
Als **Ausgleichsmasse** ca. 3,5–3,75 l/25 kg
- **Lagerung:**
Bei trockener, kühler, frostfreier Lagerung ist das Material bis zu 12 Monaten lagerfähig.

Verbrauch / Ergiebigkeit

pro mm Schichtdicke: ca. 2,0 kg/m²

Verpackungseinheiten

Gebinde	Einheit	VPE / Palette
Foliensack	25 kg	42 Säcke
Silo		
MixMobil		

Anwendungsgebiet

weber.floor 4640 Outdoor RepFlow ist ein Kombinationsprodukt, das sowohl als **Betonersatzmörtel** für die flächige Instandsetzung von waagerechten **Betonuntergründen** nach den Instandsetzungsverfahren 3.1, 3.2, 4.4, 7.1 und 7.2 der DIN EN 1504-3 R4 verwendet werden kann, als auch zum **Ausgleichen** von **Betonuntergründen** wie z.B. Hofflächen, Tiefgaragen, Lagerhallen, Produktionsflächen. Das Produkt kann auf Flächen eingebaut werden, die durch **Feuchtigkeit, Frost und Taumittel** beansprucht werden. Es kann bei mittleren Belastungen **direkt** genutzt oder mit einem geeigneten **Beschichtungssystem** überarbeitet werden. Anwendung im **Innen- und Außenbereich**.

Produktbeschreibung

weber.floor 4640 Outdoor RepFlow ist ein werkmäßig hergestellter zementgebundener kunststoffmodifizierter Werk trockenmörtel der Klasse R 4 entsprechend der DIN EN 1504-3 sowie eine Bodenausgleichsmasse der Klasse CT-C50-F7 entsprechend DIN EN 13813 mit 2,0 mm Größtkorn.

Produkteigenschaften

- hoch fließfähig und sehr guter Verlauf
- sehr schnell und wirtschaftlich verarbeitbar mit **weber.floor MixMobil**
- für den **Innen- und Außenbereich**
- **Reparaturmörtel und Ausgleichsmasse** in Einem
- sehr hoher **Frost-Tausalz-Widerstand**
- direkt nutzbare Oberfläche
- **faserverstärkt**
- sehr hohe **Festigkeit**
- **schwind- und spannungarm**
- **diffusionsoffen**

Qualitätssicherung

weber.floor 4640 Outdoor RepFlow unterliegt einer ständigen Gütekontrolle durch **Eigen- und Fremdüberwachung**.

Untergründe

Beton

Untergrundvorbereitung

- Der **Untergrund** muss fest, tragfähig, trocken und frei von allen haftungsmindernden Bestandteilen sein.
- **Oberflächenzugfestigkeit** von mind. 1,5 N/mm² durch geeignete Maßnahmen wie z.B. strahlen oder fräsen sicherstellen. Das Größtkorn des **Untergrundbetons** soll freigelegt sein.

- Bewehrung durch 2-fachen Anstrich mit **weber.rep KB duo** vor Korrosion schützen.
- Untergrundabhängig **weber.floor 4716 Haftgrundierung 1**: 3 verdünnt mit Wasser in mindestens einem Arbeitsgang aufbringen. Eine konzentriertere Grundierung ist zu vermeiden. Sobald die Haftgrundierung vollständig farblos aufgetrocknet ist, spätestens nach 48 Stunden, **weber.floor 4640 Outdoor RepFlow** aufbringen.

Verarbeitung

Mischen:

- Bei manueller Verarbeitung 1 bis 2 Minuten mit einem geeigneten Rührwerkzeug aufmischen. Nach einer Reifezeit von ca. 3 Minute erneut kurz durchmischen.
- Maschinell mit einer von Weber zugelassenen Mischpumpe arbeiten. Konsistenz regelmäßig (spätestens nach 5 t) mit Fließringtest überwachen. Zur Erzielung einer einwandfreien Konsistenz ist die Verwendung eines statischen Nachmischers erforderlich.
- Zur Sicherstellung optimaler Verarbeitungseigenschaften muss die Gesamtlänge der eingesetzten Pumpschläuche mindestens 40 m betragen.
- Die Schläuche können mit einer Schlämme aus Portlandzement oder Kalksteinmehl vorgeschmiert werden, die in einem Gefäß aufzufangen ist und nicht eingebaut werden darf.
- Ein zu hoher Wassergehalt reduziert die Festigkeit, erhöht die Rissgefahr und das Schwinden.

Mischwerkzeuge:

- Rührgerät mit Rührquirl für Spachtelmassen
- m-tec Duomix 2000
- Silo mit SMP
- MixMobil

Verarbeitung:

- Wird das Material gepumpt, ist die maximale Größe der Arbeitsfläche an die Verarbeitungsbedingungen und Baustellengegebenheiten anzupassen. Bei Breitenüberschreitung Abstellstreifen zur Unterteilung der Arbeitsfläche setzen.
- Das Material ist gleichmäßig auf dem Untergrund auszugießen und bei Bedarf mit einem geeigneten Werkzeug zu verteilen. Nach Erreichen der Sollhöhe, wird das Material sofort mit der Schwabbelstange bearbeitet. Die gegossene Fläche wird zunächst bis zum Untergrund durchgeschlagen und dann quer dazu durch leichte Schwabbelschläge oberflächlich geebnet. Die dabei entstehende Wellenbewegung führt zu einer sehr guten Entlüftung und Nivellierung der Oberfläche.
- Bei Handverarbeitung Material ausgießen und in der geforderten Schichtdicke mittels Rake, Kelle, Traufel etc. verteilen. Oberfläche in gleicher Weise wie oben beschrieben mit kleiner Schwabbelstange einebnen.

- Gerätereinigung im frischen Zustand mit Wasser.

Nachbehandlung:

- Frisch eingebaute Flächen vor Zugluft, direkter Sonnen- und Wärmeeinwirkung schützen.
- Oberflächenzugfestigkeit > 1,5 N/mm² wird bei ordnungsgemäßigem Einbau sicher erreicht.
- Eine Nachbehandlung entsprechend einem frisch eingebautem Beton ist im Außenbereich zwingend erforderlich. Hierfür eignen sich besonders die handelsüblichen Nachbehandlungsmittel welche direkt nach der Applikation auf den **weber.floor 4640 Outdoor RepFlow** aufgesprüht werden. Durch das Abdecken mit einer Folie ist auch eine erfolgreiche Nachbehandlung möglich, allerdings sind hierdurch optische Abzeichnung der Folie zu erwarten.
- Überarbeitung mit zementgebundenen Beschichtungen (**weber.floor 4610 Industry Top**) nach 10 Tagen. Vor dem Auftrag weiterer Schichten ist die Oberfläche leicht anzuschleifen. Zwischengrundierung mit **weber.floor 4716 Haftgrundierung 1**: 3 mit Wasser verdünnt. Eine mehrfache Grundierung verbessert die Oberflächenoptik.
- Wartezeit bis zur Beschichtung mit **weber.floor Reaktionsharzen** mindestens 7 Tage. Feuchte < 4 CM %.
- Für eine nachfolgende Reaktionsharzbeschichtung muss der Boden mittels kugelstrahlen oder schleifen vorbereitet werden. Die Schichtdicke der nachfolgenden Beschichtung muss min. 2 mm betragen.

Allgemeine Hinweise

- Im Gefällebereich (maximal 1,5 %) ist das Fließverhalten nur bedingt durch Reduktion der Wasserzugabe einzustellen.
- Keine Fremdstoffe beimischen.
- Höhere Temperaturen verkürzen, niedrigere Temperaturen verlängern die Verarbeitungszeit.
- Die erhärtete Oberfläche kann in Farbgebung und Erscheinungsbild rohstoff- und baustellenbedingt sowie durch die Art der Verarbeitung des Verlegers sehr variieren.
- Die allgemein anerkannten Regeln des Faches und der Technik, sowie die gültigen nationalen Normen sind zu beachten.

Besondere Hinweise

- Material vor Verlegung warm und trocken lagern.
- Während der Verarbeitung und bis zur Aushärtung ist das Beregnen der frisch eingebauten Fläche zu verhindern. Dieses ist bei der Baustellenplanung zu berücksichtigen.
- Auch nach der Verarbeitung sollte die Umgebungs- und Bodentemperatur eine Woche lang nicht unter 8 °C fallen. Niedrigere Temperaturen verlängern die Nachbehandlungszeit und verlangsamen den Abbindeprozess deutlich. **weber.floor 4640 Outdoor RepFlow** ist während des Abbindeprozesses vor Frost zu schützen.

Technische Werte

Wasserbedarf:	als Betonersatzmörtel max. 14 %, als Ausgleichsmasse ca. 14-15 %
Druckfestigkeit:	> 50 N/mm ²
Biegezugfestigkeit:	> 7 N/mm ²
CDF-Test:	< 10 g/m ²
Verschleißwiderstand:	AR 1
Baustoffklasse:	A2fl sl
Verarbeitungszeit:	ca. 30 Minuten bei 20 °C
Verarbeitungstemperatur (Luft):	> 8 °C bis < 25 °C
Verarbeitungstemperatur (Untergrund):	> 8 °C bis < 25 °C
Schichtdicke:	10 bis 80 mm
Konsistenz:	als Betonersatzmörtel: 150-180 mm (Ring: 68/H 35 mm); als Ausgleichsmasse: 150-200 mm (Ring: 68/H 35 mm)
Begehbarkeit:	nach ca. 1 Tagen bei 20 °C
Leichte Belastung:	nach ca. 2 Tagen bei 20 °C
Volle Belastung:	nach ca. 7 Tagen bei 20 °C
CE Kennzeichen (Ausgleichsmasse):	CT-C50-F7-AR1
CE Kennzeichen (Betonersatzmörtel):	R4 (Instandsetzungsmörtel nach DIN EN 1504-3)





Mineralischer Korrosionsschutz für den Bewehrungsstahl und Haftbrücke für Betonuntergründe



Anwendungsgebiet

- als mineralischer Korrosionsschutz für Bewehrungsstahl
- als Haftbrücke für den Betonersatzmörtel weber.rep R4 duo
- zum sicheren Verbund von Mörtel und Beton

Produkteigenschaften

- Korrosionsschutz und Haftbrücke in Einem
- ausgezeichnete Haftung
- hohe Schutzwirkung/sehr widerstandsfähig

Produktdetails

- **Auftragswerkzeug:**
Bürste, Quast, Pinsel
- **Farbe:**
betongrau
- **Wasserbedarf:**
max. 6 l/20 kg bzw. max. 1,5 l/5 kg
- **Durchtrocknungszeit des Korrosionsschutzes:**
ca. 2–3h pro Lage
- **Lagerung:**
Bei trockener Lagerung im original verschlossenen Gebinde ist das Material min. 12 Monate lagerfähig.

Verbrauch / Ergiebigkeit

als Korrosionsschutz pro m Stahl, Ø 14 mm, bei 2 Anstrichen:	ca. 190 g
als Haftbrücke je nach Rauigkeit des Untergrundes:	ca. 1,5–2,5 kg/m ²

Verpackungseinheiten

Gebinde	Einheit	VPE / Palette
Beutel	5 kg	192 Beutel
Sack	20 kg	42 Säcke

Anwendungsgebiet

weber.rep KB duo ist ein Kombinationsprodukt, das sowohl als mineralischer Korrosionsschutz des Bewehrungsstahles sowie als zementäre Haftbrücke verwendet werden kann. weber.rep KB duo kann auch als Haftbrücke für zementäre Verbundestriche eingesetzt werden. Für Innen und Außen.

Produktbeschreibung

weber.rep KB duo ist ein kunststoffmodifizierter Werk trockenmörtel, entsprechend DIN EN 1504-7. weber.rep KB duo ist als Systembestandteil in Verbindung mit weber.rep R4 duo gemäß ZTV-ING und DAFStb-Rili geprüft.

Zusammensetzung

Zement, mineralische Füllstoffe, Kunststoffe, regulierende Additive

Produkteigenschaften

- ausgezeichnete Haftung
- leichte Verarbeitung /sehr gut streichfähig
- kurze Durchtrocknungszeit
- mineralisch
- lange Verarbeitungszeit
- standfest/geringe Ablaufneigung
- hohe Schutzwirkung/sehr widerstandsfähig

Qualitätssicherung

weber.rep KB duo unterliegt einer ständigen Gütekontrolle durch Eigen- und Fremdüberwachung.

Untergrundvorbereitung

Als Korrosionsschutz:

- Korrodierter Bewehrungsstahl ist gemäß DIN EN ISO 12944-4 auf den Oberflächenreinheitsgrad Sa 2 ½ zu entrostern.

Als Haftbrücke:

- Sauber, frostfrei, saugfähig, tragfähig, griffig, frei von allen haftungsmindernden Bestandteilen.
- Als Vorbehandlungsverfahren eignen sich Fräsen, Strahlen, etc.
- Oberflächenzugfestigkeit des Untergrundes > 1,5 N/mm².
- Betonuntergrund intensiv mit Wasser vornässen und mattfeucht auf trocknen lassen. Pfützenbildung vermeiden.

Verarbeitung

Mischvorgang:

- Gebindeinhalt mit 30 % (6 Liter pro 20 kg bzw. 1,5 Liter pro 5 kg Trockenmörtel) Wasser knollenfrei anmischen.
- Wasser vorlegen, dann das Pulver nach und nach zugeben.
- Ca. 3 min. intensiv mischen.
- Angemischtes Material während der Verarbeitung gelegentlich durchrühren.

Auftrag:

Als Korrosionsschutz:

- Der entrostete Bewehrungsstahl wird mit dem Pinsel im Abstand von ca. 2–3 Stunden zweimal in geschlossener Schicht gestrichen.
- Nach Erhärtung des zweiten Anstrichs kann der Auftrag der Haftbrücke erfolgen.

Als Haftbrücke:

- Die Haftbrücke kräftig, mit Pinsel, Quast oder Bürste, in den vorbereiteten Betonuntergrund einarbeiten.
- Der Betonersatzmörtel **weber.rep R4 duo** ist auf die noch frische Haftbrücke aufzubringen und vollflächig einzuarbeiten.
- Die Auftragsfläche ist so zu bemessen, dass der Betonersatzmörtel immer auf die frische Haftbrücke aufgebracht werden kann, also bevor es zu einer Hautbildung auf der Haftbrücke kommt. Haftbrücke und Ersatzmörtel sollten daher gleichzeitig angemischt werden.



Allgemeine Hinweise

- Alle angegebenen Eigenschaften beziehen sich auf eine Temperatur von +20 °C ohne Zugluft und eine relative Luftfeuchtigkeit von 60 %.

Besondere Hinweise

- Nicht mit anderen Baustoffen mischen.



Technische Werte

Auftragsdicke als Korrosionsschutz	mind. 1,0 mm in 2 Arbeitsgängen
Verarbeitungstemperatur	+ 5 °C bis + 30 °C
Frischmörtelrohddichte	ca. 2,0 kg/dm³
Konsistenz	streich- bzw. schlämmfähig
Pulverschüttddichte	ca. 1,1 kg/dm³
Verarbeitungszeit	ca. 80 Min.



NEUE
FARB-TÖNE

Zementgebundene farbige Bodenbeschichtung für Gewerbe- und Industriebereiche mit leichter bis mittlerer mechanischer Beanspruchung



Anwendungsgebiet

- farbiger, fugenloser Design-Boden
- im Wohnungs-, Gewerbe- und Industriebau

Produkteigenschaften

- selbstverlaufend
- eingefärbt in 10 Farbtönen
- lebendiges, natürliches Erscheinungsbild

Produktdetails

- **Farbtöne:**
10 Farbtöne
- **Wasserbedarf:**
ca. 4,7 l/25 kg
- **Lagerung:**
Bei trockener, vor Feuchtigkeit geschützter Lagerung im original verschlossenen Gebinde ist das Material mindestens 6 Monate lagerfähig.

Verbrauch / Ergiebigkeit

pro mm Schichtdicke: ca. 1,7 kg/m²

Verpackungseinheiten

Gebinde	Einheit	VPE / Palette
Foliensack	25 kg	42 Säcke

Anwendungsgebiet

Für mechanisch leicht bis mittel beanspruchte Bodenflächen im Innenbereich, die durch Farbgebung, hohe Ebenheit und modernes Erscheinungsbild mit Unikatcharakter hervorgehoben werden sollen. Flächen in Industrie und Gewerbe wie Büros, Museen, Lager- und Verkaufsflächen die begangen oder mit luftbereiften Transportfahrzeugen befahren werden. Der Einbau als Designboden erfolgt durch zertifizierte Fachbetriebe. Anwendung im Innenbereich.

Produktbeschreibung

weber.floor 4650 DesignColour ist eine werksmäßig hergestellte, zementgebundene, polymermodifizierte und eingefärbte Beschichtung.

Produkteigenschaften

- **EMICODE EC1 PLUS**: sehr emissionsarm
- selbstverlaufend
- sehr gut maschinell verarbeitbar
- früh begehbar
- eingefärbt in 10 Farbtönen
- lebendiges, natürliches Erscheinungsbild
- wasserdampfdiffusionsoffen
- selbstentlüftend – keine Stachelwalze erforderlich



Qualitätssicherung

weber.floor 4650 DesignColour unterliegt einer ständigen Gütekontrolle durch Eigenüberwachung nach DIN EN 13813.

Untergründe

Beton, weber.floor 4602 Industry Base-Extra, weber.floor 4470 Calciumsulfat-Fließestrich C30-F7, Zementestrich im Verbund, andere Untergründe müssen im Einzelfall bewertet werden.

Untergrundvorbereitung

- Der Untergrund muss tragfähig, formbeständig, trocken und frei von Staub und haftungsmindernden Stoffen sein und eine Oberflächenzugfestigkeit von $\geq 1,5 \text{ N/mm}^2$ aufweisen.
- Anwendungstipp beachten: „Verfahren zur Oberflächenvorbereitung von Fußböden“
- Untergrund mit weber.floor 4712 Grundierung EC1 sehr emissionsarm grundieren und mit weber.floor 4936 Abstreusand vollflächig absanden. Unebenheiten vorab mit weber.floor 4602 IndustryBase Extra ausgleichen.
- Bei aufsteigender Kapillarfeuchte oder Dampfdruck aus dem Untergrund zweifache Epoxidharzgrundierung als dampfbremsende Schicht mit weber.floor 4712 Grundierung EP sehr emissionsarm und abschließender Quarzsandabstreuung direkt auf den Untergrund aufbringen.



Verarbeitung

Mischen:

- Bei manueller Verarbeitung 1 bis 2 Minuten mit einem geeigneten Rührwerkzeug aufmischen. Nach einer Reifezeit von ca. 1 Minute erneut kurz durchmischen.
- Maschinell mit einer von Weber zugelassenen Mischpumpe arbeiten. Konsistenz nach jeweils 5t Materialdurchgang mit Fließringtest überwachen.
- Ein zu hoher Wassergehalt reduziert die Festigkeit, erhöht die Rissgefahr und das Schwinden.

Mischwerkzeuge:

- Rührwerkzeug mit Rührquirl für Spachtelmassen
- m-tec Duomix 2000
- Mindestschlauchlänge 40 m, im Winter 60 m
- Gerätereinigung im frischen Zustand mit Wasser.

Verarbeitung:

- Wird das Material gepumpt, sollte die maximale Breite der Arbeitsfläche nicht mehr als 10 bis 12 Meter betragen.
- Bei Breitenüberschreitung **weber.floor 4965 Abstellstreifen** setzen.
- Material bahnenweise in vorgesehener Schichtdicke schnell an die vorhergehende Bahn anlegen, sodass die Masse zusammenfließen kann, abschließend Oberfläche mit Raket flach abziehen und glätten.
- Bei Handverarbeitung Material ausgießen und in der geforderten Schichtdicke mittels Stiftrakel, Kelle, Traufel etc. verteilen. Oberfläche nochmals leicht mit dem Raket im flachen Winkel abziehen.

Nachbehandlung:

- Frisch eingebaute Flächen vor Zugluft, direkter Sonnen- und Wärmeeinwirkung schützen.
- Belüftung nach Erreichen der Begehbarkeit ist notwendig. Zugluft vermeiden.
- Neue Oberfläche nur mit sauberen Schuhen betreten. Behandlung mit Wachseinpfelegen oder Steinöl frühestens nach 12 Stunden, optimal nach 48 Stunden. Fläche zuvor mit blauem oder rotem Pad mit mind. 300 U/min bis zum Hochglanz verdichten. Mit Fingernagel darf kein dunkler Strich entstehen. Versiegelung mit Reaktionsharz nach frühestens 72 Stunden.
- Einpflegen, Öle und Versiegelungen haben unterschiedliche farbvertiefende Wirkung und Glanzgrade. Beratung erfolgt durch zertifizierten Betrieb. Aktuelle Reinigungs- und Pflegeempfehlung kann bei Saint-Gobain Weber angefordert werden.

Allgemeine Hinweise

- Vorab erforderlichen Ausgleichsbedarf schätzen, Fertigfußbodenhöhen markieren und vorhandene Bewegungsfugen übernehmen.
- Bei konstruktiven Besonderheiten und spezieller Raumgeometrie wie z.B. Mauereinsprünge, Türdurchgänge Scheinfugen anordnen. Bewegungsfugen übernehmen.
- Keine Fremdstoffe beimischen.
- Höhere Temperaturen verkürzen, niedrigere Temperaturen verlängern die Verarbeitungszeit.
- Nach der Verarbeitung sollte die Umgebungs- und Untergrundtemperatur eine Woche lang nicht unter 10 °C fallen.
- Relative Luftfeuchtigkeit während der Trocknung max. 70 %.
- Vorhandene Estrichkonstruktionen auf Trenn- oder Dämmlage und Heizestriche sind nicht ohne erhöhtes Risiko der Rissebildung beschichtbar. Hier spielen Estrichbindemittel, Schichtdicke, Biegezugfestigkeit über den Gesamtquerschnitt und Estrichalter eine entscheidende Rolle. Wird kein **weber.floor** Systemaufbau eingesetzt, hat der Verarbeiter Untergrund und Aufbau eigenverantwortlich zu prüfen.
- Im Zweifelsfall bezüglich Verarbeitung, Untergrund oder konstruktiver Besonderheiten bitte Beratung anfordern.
- Die allgemein anerkannten Regeln des Faches und der Technik, sowie die gültigen nationalen Normen sind zu beachten.

Besondere Hinweise

- Unbedingt technische Informationen Sichtspachtelmassen und Reinigung und Pflege vor Einbau beachten und mit dem Bauherrn besprechen. Einbau nur durch zertifizierten Fachbetrieb nach **weber.floor** Aufbauempfehlungen.
- Randfugen, Dekorschienen, etc. im Vorfeld sorgfältig abdichten und höhengerecht anschließen. Nachträgliche Reparaturen oder Nachbesserungsversuche bleiben dauerhaft sichtbar. Zusammenhängende Flächen in einem Zug ohne Arbeitsunterbrechungen und/oder Materialwechsel (kein unterschiedliches Produktionsdatum) durchbeschichten.
- Die erhärtete Beschichtungsoberfläche kann in Farbgebung und Erscheinungsbild rohstoff- und baustellenbedingt sowie durch die Art der Verarbeitung des Verlegers variieren.
- Fensterflächen während des Einbaues abhängen um direkte Sonneneinstrahlung zu verhindern. Verlegerichtung der Bahnen im Vorfeld mit dem Planer/Bauherrn abstimmen. Die einzelnen Gießbahnen sind in Abhängigkeit des Farbtones in der fertigen Fläche mehr oder weniger deutlich sichtbar.
- Ein gleichmäßig vorbehandelter und ebener Untergrund trägt zu einer gleichmäßigeren Optik bei. Vorhandene Untergründe mit **weber.floor 4712 Grundierung EP sehr emissionsarm** sorgfältig grundieren.
- Regelschichtdicke 6–8 mm einhalten. Schichtdickenschwankungen maximal 2–3 mm.

Technische Werte

Wasserbedarf:	> 18 % bis < 19 %
Druckfestigkeit nach 28 Tagen:	> 25 N/mm ²
Biegezugfestigkeit nach 28 Tagen:	> 7 N/mm ²
Verschleißwiderstand:	ARI
Verarbeitungszeit:	> 15 Min. – < 20 Min. bei 20° C
Verarbeitungstemperatur (Luft):	> 10°C bis < 25 °C
Baustoffklasse:	A 2 fl sl - EN 13501-1
Schichtdicke:	4 bis 15 mm; empfohlene Schichtdicke 6 bis 8 mm
Konsistenz:	220–230 mm (Ring: 68/H 35 mm)
Begehbarkeit:	> 2 h < 4 h
Leichte Belastung:	> 3 Tage
Volle Belastung:	> 7 Tage
CE Kennzeichen	CT - C25 - F7 - ARI



Zementgebundener Industriebodenausgleich unter Reaktionsharzbeschichtungen von 4–15 mm



Anwendungsgebiet

- als Grobausgleich unter Reaktionsharzbeschichtungen
- für Schichtdicken von 4 bis 15 mm
- bei hohen Ebenheitsanforderungen

Produkteigenschaften

- schnell beschichtbar
- selbstverlaufend
- sehr wirtschaftlich

Produktdetails

- **Farbtöne:**
Hellgrau
- **Wasserbedarf:**
max. 5 l/25 kg
- **Lagerung:**
Bei trockener, vor Feuchtigkeit geschützter Lagerung im original verschlossenen Gebinde ist das Material mindestens 6 Monate lagerfähig.

Verbrauch / Ergiebigkeit

pro mm Schichtdicke : ca. 1,7 kg/m²

Verpackungseinheiten

Gebinde	Einheit	VPE / Palette
Foliensack	25 kg	42 Säcke
Silo		
PumpTruck		

Anwendungsgebiet

In der Industrie als schnell beschichtbarer Ausgleich unter Reaktionsharzbeschichtungen ab 1,0 mm Schichtdicke auf Epoxid- oder Polyurethanharzbasis. Es können sowohl alte als auch neue Beton- und Zementestrichflächen im Innenbereich ausgeglichen werden. Dies sind z.B. mechanisch leicht bis mittel beanspruchte Flächen in der Industrie wie Lagerhallen und Produktionen mit intensivem Staplerverkehr, Schmalgänge in Hochregallagern, sowie Flächen in Parkbauten. Die weitergehende Behandlung dieser Ausgleichsschicht erfolgt mit **weber.floor** Reaktionsharzen im System. Anwendung im Innenbereich.

Produktbeschreibung

weber.floor 4655 Industry ResinBase ist eine werkmäßig hergestellte, zementgebundene, polymermodifizierte Bodenausgleichsmasse mit 1,0 mm Größtkorn.

Produkteigenschaften

- **EMICODE EC 1 PLUS**: sehr emissionsarm
- selbstverlaufend
- sehr gut maschinell verarbeitbar
- sehr schnell und wirtschaftlich verarbeitbar mit **weber.floor PumpTruck**
- früh begehbar
- schnell beschichtbar
- selbstentlüftend – keine Stachelwalze erforderlich

Qualitätssicherung

weber.floor 4655 Industry ResinBase unterliegt einer ständigen Gütekontrolle durch Eigenüberwachung nach DIN EN 13813.

Untergründe

Beton, Zementestrich im Verbund, **weber.floor 4602 Industry Base-Extra**



Untergrundvorbereitung

- Der Untergrund muss tragfähig, formbeständig, trocken und frei von Staub und haftungsmindernden Stoffen sein und eine Oberflächenzugfestigkeit von $\geq 1,5 \text{ N/mm}^2$ aufweisen.
- Anwendungstipp beachten: „Verfahren zur Oberflächenvorbereitung von Fußböden“.
- Untergrundabhängig **weber.floor 4716 Haftgrundierung 1:3** verdünnt mit Wasser in mindestens einem Arbeitsgängen aufbringen. Bei stark saugenden Untergründen ist immer ein mehrmaliger Auftrag erforderlich. Sobald die Haftgrundierung vollständig farblos aufgetrocknet ist, spätestens nach 48 Stunden, Ausgleichsmasse aufbringen.
- Bei aufsteigender Kapillarfeuchte oder Dampfdruck aus dem Untergrund zweifache Epoxidharzgrundierung als dampfbremsende Schicht mit z.B. **weber.floor 4712 Grundierung EP sehr emissionsarm** oder **weber.floor 4710 Grundierung EP** und abschließender Quarzsandabstreuung direkt auf den Untergrund aufbringen.

Verarbeitung

Mischen:

- Bei manueller Verarbeitung 1 bis 2 Minuten mit einem geeigneten Rührwerkzeug aufmischen. Nach einer Reifezeit von ca. 1 Minute erneut kurz durchmischen.
- Maschinell mit einer von Weber zugelassenen Mischpumpe arbeiten. Konsistenz nach jeweils 5t Materialdurchgang mit Fließringtest überwachen.
- Zur Sicherstellung optimaler Verarbeitungseigenschaften muss die Gesamtlänge der eingesetzten Pumpschläuche mindestens 40 m betragen.
- Ein zu hoher Wassergehalt reduziert die Festigkeit, erhöht die Rissgefahr und das Schwinden.

Mischwerkzeuge:

- Rührwerkzeug mit Rührquirl für Spachtelmassen
- m-tec Duomix 2000, m-tec SMP (Silo-Mischpumpe)
- Mindestschlauchlänge 40 m, im Winter 60 m
- Gerätereinigung im frischen Zustand mit Wasser.

Verarbeitung:

- Wird das Material gepumpt, sollte die maximale Breite der Arbeitsfläche nicht mehr als 10 bis 12 Meter betragen.
- Bei Breitenüberschreitung **weber.floor 4965 Abstellstreifen** setzen.
- Material bahnenweise in vorgesehener Schichtdicke schnell an die vorhergehende Bahn anlegen, sodass die Masse zusammenfließen kann, abschließend Oberfläche mit Raket flach abziehen und glätten.

- Bei Handverarbeitung Material ausgießen und in der geforderten Schichtdicke mittels Stiftrakel, Kelle, Traufel etc. verteilen. Oberfläche nochmals leicht mit dem Raket im flachen Winkel abziehen.

Nachbehandlung:

- Frisch eingebaute Flächen vor Zugluft, direkter Sonnen- und Wärmeeinwirkung schützen.
- Belüftung nach Erreichen der Begehbarkeit ist notwendig. Zugluft vermeiden.
- Oberflächenzugfestigkeit $> 1,5 \text{ N/mm}^2$ wird bei ordnungsgemäßigem Einbau sicher erreicht. Bei Verschmutzung wird als zusätzliche Maßnahme z.B. Schleifen oder Kugelstrahlen erforderlich.
- Für eine nachfolgende Reaktionsharzbeschichtung ist zu prüfen, ob der Boden mittels Kugelstrahlen oder Schleifen vorzubereiten ist.

Belegreife:

- Beschichtbar nach ca. 24 Stunden bei 20 °C und 65 % relativer Luftfeuchte.

Allgemeine Hinweise

- Vorab erforderlichen Ausgleichsbedarf schätzen, Fertigfußbodenhöhen markieren und vorhandene Bewegungsfugen übernehmen.
- Im Gefällebereich (maximal 1,5 %) ist das Fließverhalten nur bedingt durch Reduktion der Wasserzugabe einzustellen.
- Bei konstruktiven Besonderheiten und spezieller Raumgeometrie wie z.B. Mauereinsprünge, Türdurchgänge Scheinfugen anordnen. Bewegungsfugen übernehmen.
- Keine Fremdstoffe beimischen.
- Höhere Temperaturen verkürzen, niedrigere Temperaturen verlängern die Verarbeitungszeit.
- Nach der Verarbeitung sollte die Umgebungs- und Untergrundtemperatur eine Woche lang nicht unter 5 °C fallen.
- Relative Luftfeuchtigkeit während der Trocknung max. 70 %.
- Im Zweifelsfall bezüglich Verarbeitung, Untergrund oder konstruktiver Besonderheiten bitte Beratung anfordern.
- Die allgemein anerkannten Regeln des Faches und der Technik, sowie die gültigen nationalen Normen sind zu beachten.

Besondere Hinweise

- Schichtdicke der Reaktionsharzbeschichtung $> 1 \text{ mm}$.

Technische Werte

Wasserbedarf:	ca. 18 bis 20 %
Druckfestigkeit:	$> 35 \text{ N/mm}^2$
Biegezugfestigkeit:	$> 7 \text{ N/mm}^2$
Verarbeitungszeit:	$> 10 \text{ Min.} - < 15 \text{ Min.}$ bei 20 °C, höhere Temperaturen verkürzen, niedrigere verlängern diese Zeit
Verarbeitungstemperatur (Luft):	$> 5 \text{ °C}$ bis $< 30 \text{ °C}$
Verarbeitungstemperatur (Untergrund):	8 bis 25 °C
Baustoffklasse:	A 2 fl sl - EN 13501-1
Schichtdicke:	4 bis 15 mm
Konsistenz:	240–260 mm (Ring: 68/H 35 mm)
Begehbarkeit:	$> 1 \text{ h}$ $< 3 \text{ h}$
Leichte Belastung:	ca. 24 h
Volle Belastung:	nach ca. 7 Tagen
CE Kennzeichen:	CT-C35-F7



Farbloser silikatischer Spezialverfestiger für zementgebundene Estriche und Beton



Anwendungsgebiet

- Verfestigung zementgebundener Untergründe
- Im Innen- und Außenbereich
- für Industrienutzung

Produkteigenschaften

- wirkt stark verfestigend
- thermisch hoch belastbar
- umweltfreundlich, weil lösemittelfrei

Produktdetails

- **Farbtöne:**
Farblos
- **Lagerung:**
Bei trockener, vor Feuchtigkeit geschützter Lagerung nicht unter 10 °C im original verschlossenen Gebinde ist das Material mindestens 12 Monate lagerfähig.

Verbrauch / Ergiebigkeit

je Arbeitsgang in Abhängigkeit der Saugfähigkeit : ca. 150–300 g/m²

Verpackungseinheiten

Gebinde	Einheit	VPE / Palette
Kanister	25 kg	16 Stück

Anwendungsgebiet

Verfestigung portlandzementgebundener Estriche und Betone im Innen- und Außenbereich. Es kann auf mechanisch und thermisch hoch belasteten Industrieböden eingesetzt werden, zum Beispiel auf Produktionsflächen in der metallverarbeitenden Industrie und Gießereien, welche auch mit schweren Gummi und Polyamid bereiften Staplern befahren werden.

Anwendung im Innen- und Außenbereich.

Produktbeschreibung

weber.floor 4720 Verfestiger ist eine werksmäßig hergestellte, 1-komponentige Alkali-Silikat Lösung (Wasserglas).

Produkteigenschaften

- sehr gutes Eindringvermögen
- wirkt stark verfestigend
- vermindert Öleindringung
- hoch wasserdampfdurchlässig
- thermisch hoch belastbar
- wasserdünn und geruchlos
- sehr leichte Verarbeitbarkeit
- schnelle Trocknung
- umweltfreundlich, weil lösemittelfrei

Qualitätssicherung

weber.floor 4720 Verfestiger unterliegt einer ständigen Gütekontrolle durch Eigenüberwachung.

Untergründe

Beton, Zementestrich (portlandzementgebunden), **weber.floor 4640 Outdoor RepFlow**

Untergrundvorbereitung

- Der Untergrund muss saugfähig und frei von Öl, Fett, Farben, Kunststoffen, Staub und sonstigen Verunreinigungen sein.
- Das Produkt kann auch auf frischen, unbehandelten Betonflächen eingesetzt werden, sobald diese begehbar sind.

Verarbeitung

Verarbeitung:

- **weber.floor 4720 Verfestiger** wird unverdünnt mittels Bürste, Besen oder Rolle bis zur Sättigung aufgetragen. Pfützenbildung ist zu vermeiden, da ansonsten glänzende, dunklere Stellen entstehen können.
- Eine Sprühapplikation mittels Airlessgeräten ist ebenfalls bei stark saugenden Betonböden möglich: Druck 2–4 bar, Düse ca. 2 mm, Spritzwinkel 40–80° Flachstrahl.
- Glas und Aluminium dürfen nicht mit **weber.floor 4720 Verfestiger** in Kontakt kommen. Verunreinigungen sind sofort mit viel Wasser abzuwaschen.
- Anzahl der Arbeitsgänge: 1 bis 2, abhängig von der Saugfähigkeit des Untergrunds

Nachbehandlung:

- Beim Einsatz im Außenbereich ist die behandelte Oberfläche mindestens 24 Stunden vor Regen und Feuchtigkeit zu schützen.
- Produkt reagiert mit CO₂ der Luft. Deshalb sollte die Fläche mindestens eine Woche offen liegen bleiben.



Allgemeine Hinweise

- **weber.floor 4720 Verfestiger** bildet bei saugfähigen Untergründen keinen geschlossenen Film aus, sondern reagiert mit Bestandteilen des Substrates zu einer glasartigen, extrem harten Silikatstruktur, die sich als verfestigende Imprägnierung in die Oberfläche der vorhandenen Mörtelmatrix legt.
- Die allgemein anerkannten Regeln des Faches und der Technik, sowie die gültigen nationalen Normen sind zu beachten.

Besondere Hinweise

- Stehendes Wasser kann nach dem Abtrocknen weiße Ränder verursachen. Ähnliche Effekte sind bei schlechten Trocknungsbedingungen während der Aushärtung zu beobachten.
- **weber.floor 4720 Verfestiger** ist zur Untergrundverfestigung von Beton für nachfolgende Beschichtungen auf Reaktionsharzbasis geeignet.
- Relative Luftfeuchtigkeit während der Trocknung max. 85 %.

Technische Werte

Aushärtezeit:	≥ 8 h
Temperaturbeständigkeit:	-50 °C bis 800 °C
Verarbeitungstemperatur (Luft):	≥ 10°C bis ≤ 30 °C
Konsistenz:	dünnflüssig
Begehbarkeit:	nach ca. 12 Stunden
Volle Belastung:	nach ca. 7 Tagen



Farblose, schnellhärtende, 2-komponentige Reaktionsharz-Emulsions-Grundierung



Anwendungsgebiet

- Als Grundierung unter Versiegelungen

Produkteigenschaften

- erfüllt das AgBB-Schema im System
- sehr gute Haftung
- schnelle Aushärtung

Produktdetails

- **Farbtöne:**
Transparent
- **Lagerung:**
Bei trockener, vor Feuchtigkeit und direkter Sonneneinstrahlung geschützter Lagerung nicht unter 10 °C ist das Material im original verschlossenen Gebinde mindestens 12 Monate lagerfähig.

Verbrauch / Ergiebigkeit

je Arbeitsgang: ca. 120 bis zu 200 g/m²

Verpackungseinheiten

Gebinde	Einheit	VPE / Palette
Kombigebinde	10 kg	30 Stück

Anwendungsgebiet

Als Emulsions-Grundierung, auch auf sehr dichten Untergründen wie z.B. **weber.floor 4610 Industry Top**, in Kombination mit **weber.floor 4736 Siegel WR SE** oder **weber.floor 4774 Mattierungsfinish SE**. Anwendung im Innen- und Außenbereich.

Produktbeschreibung

weber.floor 4725 EP-Emulsions-Grundierung SE ist ein werksmäßig hergestelltes, 2-komponentiges, wasseremulgiertes Epoxidharz.

Produkteigenschaften

- Indoor Air Comfort Gold Zertifikat von eurofins
- AgBB konform und für Aufenthaltsräume geeignet
- sehr niedrigviskos < 100 mPas (23 °C)
- leicht verarbeitbar
- sehr gute Haftung
- gute Benetzung und Penetration
- schnelle Aushärtung
- wasserdampfdurchlässig
- total solid (Prüfverfahren Deutsche Bauchemie)

Qualitätssicherung

weber.floor 4725 EP-Emulsions-Grundierung SE unterliegt einer ständigen Gütekontrolle durch Fremdüberwachung und Eigenüberwachung.

Untergründe

Beton, Zementestrich, Calciumsulfatestrich, Magnesiaestrich, Gussasphalt, Epoxidharzbeschichtungen, **weber.floor 4610 Industry Top**



Untergrundvorbereitung

- Der Untergrund muss tragfähig, formbeständig, trocken und frei von Staub und haftungsmindernden Stoffen sein.
- Anwendungstipp beachten: „**Verfahren zur Oberflächenvorbereitung von Fußböden**“.
- Bei aufsteigender Feuchtigkeit sind geeignete Abdichtungsmaßnahmen vorzunehmen.
- Magnesia- und Anhydritestriche sind nicht feuchtigkeitsbeständig; Ausgleichsfeuchte abwarten. Bei rückseitiger Feuchte können auch bei dünnen Deckaufträgen Blasen, Ablösungen oder Beschädigung des Estrichs selbst drohen.
- Festhaftende EP-Altbeläge intensiv bis zum Weißbruch anschleifen oder strahlen. Im Zweifelsfälle Probefläche anlegen.

Verarbeitung

Mischen:

- Die A- und B-Komponente sind aufeinander abgestimmt. A-Komponente restlos in B-Komponente entleeren und mit langsam laufender Rührwerkzeug und Rührpaddel Nr. 2 ca. 2 Minuten schlierenfrei vermischen. Umtopfen und erneut rühren. Möglichst keine Teilmengen entnehmen.
- Anwendungstipp beachten: „**Wie werden Reaktionsharze richtig gemischt und verarbeitet?**“
- Gerätereinigung im frischen Zustand mit Wasser.

Verarbeitung:

- Sofort nach dem Mischen das Material gleichmäßig in einer dünnen geschlossenen Schicht mit der Nylonrolle im Kreuzgang auftragen. Bei stark saugfähigem Untergrund zweiten Arbeitsgang aufbringen. Nicht mit Wasser verdünnen!
- Ein gleichmäßiger Materialauftrag führt zu einem einheitlichen Glanzgrad und vermeidet Schattierungen.
- Während der Verarbeitung und Trocknung ist für gute Belüftung, d.h. Luftzirkulation, zu sorgen. Zugluft ist zu vermeiden.
- Folgebehandlung farblos mit **weber.floor 4774 Mattierungsfinish SE** oder farbig mit **weber.floor 4736 Siegel WR** sobald die Fläche begehbar ist.



Allgemeine Hinweise

- Relative Luftfeuchte während und bis 24 Stunden nach der Verarbeitung < 75 %.
- Epoxidharze sind unter UV- und Witterungseinflüssen nicht dauerhaft farbtone stabil und neigen durch eine beschleunigte Alterung zum Kreiden.
- Die Untergrundtemperatur muss mind. 3 °C über der Taupunkttemperatur liegen. Taupunkttafel beachten.
- Verarbeitungszeiten, Begehbarkeit, Verbrauch und ggf. Füllgrad sind temperaturabhängig und beziehen sich auf 20 °C.
- Die allgemein anerkannten Regeln des Faches und der Technik, sowie die gültigen nationalen Normen sind zu beachten.

Besondere Hinweise

- Verarbeitungsende ist nicht erkennbar.
- Nach Ende der o.g. Verarbeitungszeit Produkt wegen möglicher Aushärtungsstörungen nicht mehr weiter verwenden.
- Das Produkt darf nicht mit Wasser verdünnt werden.
- Farblose Folgebehandlung mit **weber.floor 4774 Mattierungsfinish** ist nur auf **weber.floor** Industriebeschichtungen möglich. In diesen Fällen empfehlen wir eine zusätzliche Opferschicht mit Wachs-/Acrylharzeinpfege.
- Farblose Emulsions-Grundierung wirken farbvertiefend und können zu hell-dunkel Effekten der Fläche führen.

Technische Werte

Aushärtezeit (Begehbarkeit):	ca. 4 h
Verarbeitungszeit:	ca. 30 Min. bei 20° C
Verarbeitungstemperatur (Luft):	≥ 15 °C bis ≤ 30 °C
Verarbeitungstemperatur (Untergrund):	15 bis 30 °C
Baustoffklasse:	Bfl - EN 13501-1
Konsistenz:	flüssig
Leichte Belastung:	nach ca. 1 Tag
Volle Belastung:	nach ca. 7 Tagen
Mischungsverhältnis:	nach Gewicht A : B = 1 : 3
CE Kennzeichen:	SR-BI,5-AR0,5-IR6



Hochwertige, 2-komponentige, farbige Reaktionsharz-Versiegelung



Anwendungsgebiet

- Versiegelung von Industrie- und Gewerbefußböden
- für leichte mechanische Belastung
- In Innen- und Außenbereich

Produkteigenschaften

- trocknet seidenglänzend auf
- EMICODE EC I: sehr emissionsarm
- Verarbeitungsende ist erkennbar

Produktdetails

- **Farbtöne:**
Standardfarben ca. RAL 1001, 1015, 3009, 5014, 6011, 7001, 7015, 7023, 7030, 7032, 7035, 7040; Andere Farbtöne auf Anfrage
- **Lagerung:**
Bei trockener, vor Feuchtigkeit und direkter Sonneneinstrahlung geschützter Lagerung nicht unter 10°C ist das Material im original verschlossenen Gebinde mindestens 12 Monate lagerfähig.

Verbrauch / Ergiebigkeit

je Arbeitsgang: ca. 250–350 g/m²

Verpackungseinheiten

Gebinde	Einheit	VPE / Palette
2-Komponentengebinde	10 kg	30 Stück
2-Komponentengebinde	25 kg	12 Stück

Anwendungsgebiet

Sehr emissionsarme Versiegelung mineralischer Untergründe (Beton, Estriche) im Innen- und Außenbereich. Für leicht mechanisch beanspruchte Bodenflächen mit Anforderungen an die farbliche Gestaltung. Altbeschichtungen auf Epoxidharzbasis können mit einem „Pflegeanstrich“ versehen werden. Anwendung im Innen- und Außenbereich.

Produktbeschreibung

weber.floor 4736 Siegel WR SE ist ein werksmäßig hergestelltes, 2-komponentiges, wasseremulgiertes Epoxidharz.

Produkteigenschaften

- EMICODE EC I: sehr emissionsarm
- Indoor Air Comfort Gold Zertifikat von eurofins
- AgBB konform und für Aufenthaltsräume geeignet
- leicht verarbeitbar
- trocknet seidenglänzend auf
- geruchsarm
- schnelle Aushärtung
- hoher Festkörpergehalt
- ergibt schöne Oberflächen
- wasserdampfdurchlässig
- total solid (Prüfverfahren Deutsche Bauchemie)

Qualitätssicherung

weber.floor 4736 Siegel WR SE unterliegt einer ständigen Gütekontrolle durch Fremdüberwachung und Eigenüberwachung.

Untergründe

Beton, Zementestrich, Calciumsulfatestrich, Magnesiaestrich, Gussasphalt, Epoxidharzbeschichtungen



Untergrundvorbereitung

- Die Untergründe müssen ausreichend tragfähig, sauber, trocken, formbeständig und frei von haftungsmindernden Stoffen sein.
- Anwendungstipp beachten: „**Verfahren zur Oberflächenvorbereitung von Fußböden**“.
- Bei aufsteigender Feuchtigkeit sind geeignete Abdichtungsmaßnahmen vorzunehmen.
- Magnesia- und Anhydritestriche sind nicht feuchtigkeitsbeständig; Ausgleichsfeuchte abwarten. Bei rückseitiger Feuchte können auch bei dünnen Deckaufträgen Blasen, Ablösungen oder Beschädigung des Estrichs selbst drohen.
- Festhaftende EP-Altbeläge intensiv bis zum Weißbruch anschleifen oder strahlen. Im Zweifelsfälle Probebläche anlegen.
- Egalisierung leichter Rautiefen und Strahlspuren, durch mit ca. 15 bis 20 % Quarzmehl gefülltes Kratzspachtelmaterial.

Verarbeitung

Mischen:

- Die A- und B-Komponente sind aufeinander abgestimmt. A-Komponente restlos in B-Komponente entleeren und mit langsam laufender Rührwerkzeug und Rührpaddel Nr. 2 ca. 2 Minuten schlierenfrei vermischen. Umtopfen und erneut rühren. Möglichst keine Teilmengen entnehmen.
- Anwendungstipp beachten: „**Wie werden Reaktionsharze richtig gemischt und verarbeitet?**“
- Gerätereinigung im frischen Zustand mit Wasser.

Verarbeitung:

- Bei normal saugenden Untergründen ersten Arbeitsgang mit ca. 5 bis 10 % Wasser verdünnen, die weiteren Arbeitsgänge werden unverdünnt aufgebracht. Auf nicht saugfähigen Oberflächen wie Altbeschichtungen oder Gussasphalt unverdünnt verarbeiten.
- Bei stark saugfähigen Untergründen vorab mit **weber.floor 4725 EP-Emulsions-Grundierung SE** grundieren. Verbrauch ca. 150 g/m².
- Material auf den vorbereiteten Untergrund ausgießen, mit dem Moosgummischieber verteilen und gleichmäßig mit einer fest angedrückten, fusselfreien Rolle abrollen. Immer „frisch in frisch“ arbeiten und auf eine optimale Verteilung achten.
- Ein gleichmäßiger Materialauftrag führt zu einem einheitlichen Glanzgrad und vermeidet Schattierungen.
- Während Verarbeitung und Trocknung für mehrfachen Luftwechsel sorgen um Reaktions- und Durchtroknungsstörungen (Glanzgrad- und Härteunterschiede) zu vermeiden.



Allgemeine Hinweise

- Die Untergrundtemperatur muss mind. 3 °C über der Taupunkttemperatur liegen. Taupunkttafel beachten.
- Zusammenhängende Flächen immer mit derselben Charge (s. Etikett) ausführen.
- Verarbeitungszeiten, Begehbarkeit, Verbrauch und ggf. Füllgrad sind temperaturabhängig und beziehen sich auf 20 °C.
- Epoxidharze sind unter UV- und Witterungseinflüssen nicht dauerhaft farbstabil und neigen durch eine beschleunigte Alterung zum Kreiden.
- Fachgerechte Reinigung und Pflege wirken sich positiv auf die Lebensdauer von Versiegelungen und Beschichtungen aus. Beispielhafte Pflegeanleitung bei Saint-Gobain-Weber anfordern.
- Die allgemein anerkannten Regeln des Faches und der Technik, sowie die gültigen nationalen Normen sind zu beachten.

Besondere Hinweise

- Nach Ende der o.g. Verarbeitungszeit Produkt wegen möglicher Aushärtungsstörungen nicht mehr weiter verwenden.
- Durch die Eigenfarbe des Härter ist **weber.floor 4736 Siegel WR SE** nicht in weiß machbar und tendiert in Richtung beige.
- Das Aufbringen einer zusätzlichen Verschleißschicht bei glatten Beschichtungen/Versiegelungen mittels Einpflege auf Wachs-Dispensionsbasis ist empfohlen.

Technische Werte

Aushärtezeit (Begehbarkeit):	ca. 18 h
Verarbeitungszeit:	von 65 Min. – bis zu 70 Min. bei 20° C
Verarbeitungstemperatur (Luft):	15 °C bis 30 °C
Verarbeitungstemperatur (Untergrund):	15 °C bis 30 °C
max. relative Luftfeuchte:	< 75 % bis 24 Std. nach Verarbeitung
Baustoffklasse:	Bfl s1 - EN 13501-1
Schichtdicke:	0,2 bis 0,3 mm
Konsistenz:	flüssig
Leichte Belastung:	nach ca. 3 Tagen
Volle Belastung:	nach ca. 7 Tagen
Mischungsverhältnis:	nach Gewicht A : B = 1 : 5
CE Kennzeichen:	SR-B1,5-AR0,5-IR5



Pigmentierte, 2-komponentige, universell einsetzbare Epoxidharzbeschichtung



Anwendungsgebiet

- Beschichtung von Industrieböden
- glatte oder rutschsichere Ausführung
- als Dünnbeschichtung auf Altbeschichtungen

Produkteigenschaften

- dekorative Optik
- universell einsetzbar
- gute Chemikalienbeständigkeit

Produktdetails

- **Farbtöne:**
Standardfarben ca. RAL 1001, 1015, 3009, 5014, 6011, 7001, 7015, 7023, 7030, 7032, 7035, 7040; Andere Farbtöne auf Anfrage
- **Lagerung:**
Bei trockener, vor Feuchtigkeit und direkter Sonneneinstrahlung geschützter Lagerung nicht unter 10 °C ist das Material im original verschlossenen Gebinde mindestens 12 Monate lagerfähig.

Verbrauch / Ergiebigkeit

pro mm Schichtdicke: ca. 1,4 kg/m²

Verpackungseinheiten

Gebinde	Einheit	VPE / Palette
Kombigebinde	10 kg	30 Stück
2-Komponentengebinde	30 kg	12 Stück

Anwendungsgebiet

Beschichtung von Bodenflächen aus Beton oder Zementestrich im Innen- und Außenbereich, wie z.B. mechanisch beanspruchte Flächen in Werkstätten, Lagerhallen, Produktionsbereichen, Parkhäuser usw. Es können glatte Beschichtungen ab 0,5 mm und auch griffige Beschichtungen hergestellt werden. Einsatz sowohl als Kopfversiegelung auf mit Quarzsand abgestreuten Beschichtungsflächen, als auch zur Überarbeitung alter Beschichtungen auf Epoxidharzbasis. Anwendung im Innen- und Außenbereich.

Produktbeschreibung

weber.floor 4740 Universal Beschichtung EP ist ein werksmäßig hergestelltes 2-komponentiges, transparentes Reaktionsharz auf Epoxidharzbasis.

Produkteigenschaften

- dekorative Optik
- universell einsetzbares Epoxidharz
- mit OS-8 Prüfung
- füllbar
- flüssigkeitsdicht
- viele RAL-Farbtöne machbar
- gute Chemikalienbeständigkeit
- total solid (Prüfverfahren Deutsche Bauchemie)
- Zulassung im Lebensmittelbereichen gem. § 31 Abs. 1 (LFGB)

Qualitätssicherung

weber.floor 4740 Universal Beschichtung EP unterliegt einer ständigen Gütekontrolle durch Eigenüberwachung.

Untergründe

Zementestrich, Beton, abgesandete Epoxidharzschichten, andere Untergründe müssen im Einzelfall bewertet werden.



Untergrundvorbereitung

- Reaktionsharzbeschichtungen setzen einen ebenen, tragfähigen und gleichmäßig grundierten Untergrund voraus. Dazu Technisches Merkblatt der Grundierung beachten.
- Anwendungstipp beachten: „**Verfahren zur Oberflächenvorbereitung von Fußböden**“.
- Im System **weber.floor 4710 Grundierung EP** einsetzen.
- Größere Beton-Rautiefen können mit z.B. **weber.floor 4602 Industry Base Extra** oder **weber.floor 4655 Industry ResinBase** ausgeglichen werden.
- Festhaftende EP-Altbeläge intensiv bis zum Weißbruch anschleifen oder strahlen. Im Zweifelsfalle Probefläche anlegen.

Verarbeitung

Mischen:

- Die A- und B-Komponente sind aufeinander abgestimmt. B-Komponente restlos in A-Komponente entleeren und mit langsam laufender Rührwerkzeug und Rührpaddel Nr. 2 ca. 2 Minuten schlierenfrei vermischen. Umtopfen und erneut rühren. Möglichst keine Teilmengen entnehmen.
- Anwendungstipp beachten: „**Wie werden Reaktionsharze richtig gemischt und verarbeitet?**“
- Arbeitsgeräte mit **weber.sys 992 Reiniger** säubern.

Verarbeitung:

- Beschichtungsmaterial auf die ausgehärtete Grundierung gießen und in der vorgesehenen Schichtdicke mittels Zahn rakel verteilen. Immer frisch in frisch arbeiten um Ansätze zu vermeiden.
- Für ungefüllte Beschichtung Zahnleiste Nr. 1, für gefüllte Beschichtung Zahnleiste 48 verwenden. Von der Verwendung von Stiftrakeln raten wir ab.
- Verbrauch der ungefüllten Beschichtung ca. 1,0–1,5 kg/m², bei Füllgrad 1 : 0,5 Gewichtsteile ca. 1,7 kg/m² und mm Schichtdicke.
- Für eine griffige oder dekorative Beschichtung wird die frische Beschichtung vollsatt mit dem gewünschten Einstreugut abgestreut. Vorhandene Aufbauempfehlungen beachten.
- Verbrauch als Kopfversiegelung hängt von der Untergrundbeschaffenheit bzw. von der Abstreukörnung ab, bei Körnung 0,7–1,2 mm, ca. 0,9–1,0 kg/m².

Nachbehandlung:

- Innerhalb der ersten 7 Tage Wasserbelastung der Beschichtung vermeiden.
- Wartezeit zwischen Beschichtung und Versiegelung mit **weber.floor 4774 Mattierungsfinish** mindestens 16, maximal 48 Stunden bei 20 °C.



- Das Aufbringen einer zusätzlichen Verschleißschicht bei glatten Beschichtungen/Versiegelungen mittels Einpflege auf Wachs-Dispersionbasis ist empfohlen.
- Zu frühe Wasserbelastung oder Taupunktsituation kann die Aushärtung stören. Dies hat Flecken und Glanzgradunterschiede zur Folge.

Allgemeine Hinweise

- Die Untergrundtemperatur muss mind. 3 °C über der Taupunkttemperatur liegen. Taupunkttafel beachten.
- Zusammenhängende Flächen immer mit derselben Charge (s. Etikett) ausführen.
- Verarbeitungszeiten, Begehbarkeit, Verbrauch und ggf. Füllgrad sind temperaturabhängig und beziehen sich auf 20 °C.
- Epoxidharze sind unter UV- und Witterungseinflüssen nicht dauerhaft farbstabil und neigen durch eine beschleunigte Alterung zum Kreiden.
- Die allgemein anerkannten Regeln des Faches und der Technik, sowie die gültigen nationalen Normen sind zu beachten.

Besondere Hinweise

- Porige Untergründe und LP-Betone können zu Blasen und Kanülen in der Beschichtung führen.
- Als Kopfversiegelung oder Schichtdicken von 0,5–1,5 mm Material ungefüllt verarbeiten.
- Ab ca. 1,5 mm mit bis zu 0,5 Masseanteilen **weber.floor 4935 Füllsand 0,1–0,3 mm** füllen.
- Die Verschleißklasse AR der CE-Kennzeichnung bezieht sich auf den glatten, nicht abgestreuten Belag.
- Auf faserhaltigen Bodenausgleichsmassen Mindestschichtdicke 2mm.

Technische Werte

Aushärtezeit (Begehbarkeit):	ca. 16 h
Verarbeitungszeit:	ca. 30 Min. ca. 20 °C
Verarbeitungstemperatur (Luft):	≥ 10 °C bis ≤ 30 °C
Verarbeitungstemperatur (Untergrund):	10 bis 30 °C
max. relative Luftfeuchte:	< 75 %
Baustoffklasse:	Bfl sl - EN 13501-1
Schichtdicke:	0,5 bis 5 mm
Konsistenz:	flüssig
Leichte Belastung:	nach ca. 2 Tagen
Volle Belastung:	nach ca. 7 Tagen
Mischungsverhältnis:	nach Gewicht A:B = 100:25
CE Kennzeichen:	SR-B1,5-AR0,5-IR7



Farbige, emissionsarme und AgBB-geprüfte Epoxidharzbeschichtung



Anwendungsgebiet

- Beschichtung von Industrieböden
- glatte oder rutschsichere Ausführung
- auch in Aufenthaltsräumen

Produkteigenschaften

- erfüllt das AgBB-Schema im System
- dekorative Optik
- gute Chemikalienbeständigkeit

Produktdetails

- **Farbtöne:**
gängige Standardfarben ca. RAL 7023 und 7032;
weitere Farbtöne ca. RAL 1001, 1015, 3009, 5014, 6011,
7001, 7015, 7030, 7035, 7040; Andere Farbtöne auf
Anfrage
- **Lagerung:**
Bei trockener, vor Feuchtigkeit und direkter Sonnen-
einstrahlung geschützter Lagerung nicht unter 10 °C
ist das Material im original verschlossenen Gebinde
mindestens 12 Monate lagerfähig.

Verbrauch / Ergiebigkeit

pro mm Schichtdicke: ca. 1,5 kg/m²

Verpackungseinheiten

Gebinde	Einheit	VPE / Palette
Kombigebinde	12 kg	30 Stück
2-Komponentengebinde	30 kg	12 Stück

Anwendungsgebiet

Beschichtung von Bodenflächen aus Beton oder Zementestrich im Innenbereich, wie z.B. mechanisch mittel bis hoch beanspruchte Flächen in Industrie und Gewerbe auch in sogenannten Aufenthaltsräumen. Es können glatte Beschichtungen ab 1,5 mm und auch griffige Beschichtungen hergestellt werden. Einsatz auch als Kopfversiegelung auf mit Quarzsand abgestreuten Beschichtungsoberflächen. Anwendung im Innenbereich.

Produktbeschreibung

weber.floor 4741 EP-Beschichtung SE ist ein werksmäßig hergestelltes 2-komponentiges, pigmentiertes Reaktionsharz auf Epoxidharzbasis.

Produkteigenschaften

- Indoor Air Comfort Gold Zertifikat von eurofins
- AgBB konform und für Aufenthaltsräume geeignet
- universell einsetzbares Epoxidharz
- dekorative Optik
- über 2 mm mit Quarzsand füllbar
- flüssigkeitsdicht
- viele RAL-Farbtöne machbar
- gute Chemikalienbeständigkeit
- hydrolyse- und verseifungsbeständig
- hohe Verschleißfestigkeit
- total solid (Prüfverfahren Deutsche Bauchemie)

Qualitätssicherung

weber.floor 4741 EP-Beschichtung SE unterliegt einer ständigen Gütekontrolle durch Eigenüberwachung.

Untergründe

Zementestrich, Beton, abgesandete Epoxidharzschichten, andere Untergründe müssen im Einzelfall bewertet werden.



Untergrundvorbereitung

- Reaktionsharzbeschichtungen setzen einen ebenen, tragfähigen und gleichmäßig grundierten Untergrund voraus. Dazu Technisches Merkblatt der Grundierung beachten.
- Anwendungstipp beachten: „**Verfahren zur Oberflächenvorbereitung von Fußböden**“.
- Im System **weber.floor 4712 Grundierung EP sehr emissionsarm** einsetzen.
- Größere Beton-Rautiefen können mit z.B. **weber.floor 4602 Industry Base Extra** oder **weber.floor 4655 Industry ResinBase** ausgeglichen werden.

Verarbeitung

Mischen:

- Die A- und B-Komponente sind aufeinander abgestimmt. B-Komponente restlos in A-Komponente entleeren und mit langsam laufender Rührwerkzeug und Rührpaddel Nr. 2 ca. 2 Minuten schlierenfrei vermischen. Umtopfen und erneut rühren. Möglichst keine Teilmengen entnehmen.
- Anwendungstipp beachten: „**Wie werden Reaktionsharze richtig gemischt und verarbeitet?**“
- Arbeitsgeräte mit **weber.sys 992 Reiniger** säubern.

Verarbeitung:

- Beschichtungsmaterial auf die ausgehärtete Grundierung gießen und in der vorgesehenen Schichtdicke mittels Zahn rakel verteilen. Immer frisch in frisch arbeiten um Ansätze zu vermeiden.
- Für ungefüllte Beschichtung Zahnleiste Nr. 1, für gefüllte Beschichtung Zahnleiste 48 verwenden. Von der Verwendung von Stiftrakeln raten wir ab.
- Verbrauch der ungefüllten Beschichtung ca. 2,5–3,0 kg/m² bei 2 mm, bei Füllgrad 1 : 0,5 Gewichtsteile ca. 1,7 kg/m² und mm Schichtdicke.
- Für eine griffige oder dekorative Beschichtung wird die frische Beschichtung vollsatt mit dem gewünschten Einstreugut abgestreut. Vorhandene Aufbauempfehlungen beachten.
- Verbrauch als Kopfversiegelung hängt von der Untergrundbeschaffenheit bzw. von der Abstreukörnung ab, bei Körnung 0,7–1,2 mm, ca. 0,9–1,0 kg/m².

Nachbehandlung:

- Innerhalb der ersten 7 Tage Wasserbelastung der Beschichtung vermeiden.
- Wartezeit zwischen Beschichtung und Versiegelung mit **weber.floor 4774 Mattierungsfinish** mindestens 18–20, maximal 48 Stunden bei 20°C.
- Das Aufbringen einer zusätzlichen Verschleißschicht bei glatten Beschichtungen/Versiegelungen mittels Einpflege auf Wachs-Dispersionsbasis ist empfohlen.
- Zu frühe Wasserbelastung oder Taupunktsituation kann die Aushärtung stören. Dies hat Flecken und Glanzgradunterschiede zur Folge.

Allgemeine Hinweise

- Die Untergrundtemperatur muss mind. 3 °C über der Taupunkttemperatur liegen. Taupunktabelle beachten.
- Zusammenhängende Flächen immer mit derselben Charge (s. Etikett) ausführen.
- Verarbeitungszeiten, Begehbarkeit, Verbrauch und ggf. Füllgrad sind temperaturabhängig und beziehen sich auf 20 °C.
- Epoxidharze sind unter UV- und Witterungseinflüssen nicht dauerhaft farbstabil und neigen durch eine beschleunigte Alterung zum Kreiden.
- Die allgemein anerkannten Regeln des Faches und der Technik, sowie die gültigen nationalen Normen sind zu beachten.

Besondere Hinweise

- Porige Untergründe und LP-Betone können zu Blasen und Kanülen in der Beschichtung führen.
- Als Kopfversiegelung oder Schichtdicken bis 2,0 mm Material ungefüllt verarbeiten.
- Ab ca. 2,0 mm mit bis zu 0,5 Masseteilen **weber.floor 4935 Füllsand 0,1–0,3 mm** füllen.
- Die Verschleißklasse AR der CE-Kennzeichnung bezieht sich auf den glatten, nicht abgestreuten Belag.
- Auf faserhaltigen Bodenausgleichsmassen Mindestschichtdicke 2mm.
- Bei mittlerer mechanischer Belastung ca. 2 mm, bei hoher mechanischer Beanspruchung ca. 3–4 mm Schichtdicke vorsehen.

Technische Werte

Aushärtezeit (Begehbarkeit):	ca. 18 h
Verarbeitungszeit:	bis zu 30 Min. ca. 20 °C
Verarbeitungstemperatur (Luft):	≥ 10 °C bis ≤ 30 °C
Verarbeitungstemperatur (Untergrund):	10 bis 30 °C
max. relative Luftfeuchte:	< 75 %
Baustoffklasse:	Bfl sl - EN 13501-1
Schichtdicke:	1,5 bis 4 mm
Konsistenz:	flüssig
Leichte Belastung:	nach ca. 2 Tagen
Volle Belastung:	nach ca. 7 Tagen
Mischungsverhältnis:	nach Gewicht A : B = 5 : 1
CE Kennzeichen:	SR-B1,5-AR0,5-IR10



Pigmentierte 2-komponentige Polyurethanharzbeschichtung



Anwendungsgebiet

- Beschichtung von Gussasphaltböden
- glatte oder rutschsichere Ausführung
- als Industriefußboden in Produktion und Lager

Produkteigenschaften

- flexibilisiert
- selbstverlaufend
- mechanisch belastbar

Produktdetails

- **Farbtöne:**
Standardfarben ca. RAL 1001, 1015, 3009, 5014, 6011, 7001, 7015, 7023, 7030, 7032, 7035, 7040; Andere Farbtöne auf Anfrage
- **Lagerung:**
Bei trockener, vor Feuchtigkeit und direkter Sonneneinstrahlung geschützter Lagerung nicht unter 10 °C ist das Material im original verschlossenen Gebinde mindestens 12 Monate lagerfähig.

Verbrauch / Ergiebigkeit

pro mm Schichtdicke: ca. 1,45 kg/m²

Verpackungseinheiten

Gebinde	Einheit	VPE / Palette
Kombigebinde	12 kg	30 Stück
2-Komponentengebinde	30 kg	12 Stück

Anwendungsgebiet

Beschichtung von Bodenflächen aus Gussasphalt, Beton oder Zementestrich im Innenbereich. Es können glatte Beschichtungen ab 1,5 mm und auch griffige Beschichtungen hergestellt werden. **weber.floor 4753 Beschichtung PU** wird z.B. eingesetzt, wenn ehemalige Industriebereiche einen Nutzboden aus Gussasphalt besitzen und ein dekorativer Belag gewünscht wird. Anwendung im Innenbereich.

Produktbeschreibung

weber.floor 4753 Beschichtung PU ist ein werksmäßig hergestelltes 2-komponentiges, pigmentiertes Reaktionsharz auf Polyurethanharzbasis.

Produkteigenschaften

- flexibilisiert
- elastisch verformungsfähig
- mechanisch belastbar
- selbstverlaufend
- flüssigkeitsdicht
- viele RAL-Farbtöne machbar
- hydrolyse- und verseifungsbeständig

Qualitätssicherung

weber.floor 4753 Beschichtung PU unterliegt einer ständigen Gütekontrolle durch Eigenüberwachung.

Untergründe

Beton, Zementestrich, Gussasphalt andere Untergründe müssen im Einzelfall bewertet werden.

Untergrundvorbereitung

- Gussasphalt im Kreuzgang Kugelstrahlen und > 70 % des Zuschlages freilegen; neue, abgesandte Gussasphaltflächen können direkt beschichtet werden.
- Anwendungstipp beachten: „**Verfahren zur Oberflächenvorbereitung von Fußböden**“.
- Bei Beton **weber.floor 4710 Grundierung** im System einsetzen.

Verarbeitung

Mischen:

- Die A- und B-Komponente sind aufeinander abgestimmt. B-Komponente restlos in A-Komponente entleeren und mit langsam laufender Rührwerkzeug und Rührpaddel Nr. 2 ca. 2 Minuten schlierenfrei vermischen. Umtopfen und erneut rühren. Möglichst keine Teilmengen entnehmen.
- Anwendungstipp beachten: „**Wie werden Reaktionsharze richtig gemischt und verarbeitet?**“
- Arbeitsgeräte mit **weber.sys 992 Reiniger** säubern.

Verarbeitung:

- Vorbereitete oder neue Gussasphaltflächen werden mit einer porenichten Kratzgrundierung aus **weber.floor 4753 Beschichtung PU** vorbehandelt und dann frisch in frisch oder innerhalb von 24 Stunden fertig beschichtet. Zur Verbesserung der Zwischenschichthaftung kann die Grundierung mit ca. 1 kg/m² Quarzsand 0,3–0,8 mm abgestreut werden.
- Die Beschichtung zeitversetzt nach 10 bis 15 Minuten mit einer Stachelwalze abrollen.
- Für eine griffige oder dekorative Beschichtung wird die frische Beschichtung vollsatt mit dem gewünschten Einstreugut abgestreut. Vorhandene Aufbauempfehlungen beachten.
- Die Wartezeit zwischen Beschichtung und Versiegelung mit zum Beispiel **weber.floor 4774 Mattierungsfinish SE** beträgt mindestens 18 bis 24 Stunden, maximal 48 Stunden bei 20 °C.
- Innerhalb der ersten 7 Tage Wasserbelastung der Beschichtung vermeiden.



Allgemeine Hinweise

- Die Untergrundtemperatur muss mind. 3 °C über der Taupunkttemperatur liegen. Taupunkttafel beachten.
- Zusammenhängende Flächen immer mit derselben Charge (s. Etikett) ausführen.
- Verarbeitungszeiten, Begehbarkeit, Verbrauch und ggf. Füllgrad sind temperaturabhängig und beziehen sich auf 20 °C.
- Polyurethan- und Epoxidharze sind unter UV- und Witterungseinflüssen nicht dauerhaft farbtourenstabil.
- Fachgerechte Reinigung und Pflege wirken sich positiv auf die Lebensdauer von Versiegelungen und Beschichtungen aus. Beispielhafte Pflegeanleitung bei Saint-Gobain-Weber anfordern.

Besondere Hinweise

- Porige Untergründe und LP-Betone können zu Blasen und Kanülen in der Beschichtung führen.
- Die Verschleißklasse AR der CE-Kennzeichnung bezieht sich auf den glatten, nicht abgestreuten Belag.
- Die allgemein anerkannten Regeln des Faches und der Technik, sowie die gültigen nationalen Normen sind zu beachten.



Technische Werte

Aushärtezeit (Begehbarkeit):	nach ca. 24 Stunden
Verarbeitungszeit:	ca. 20 Min. – bis 25 Min. ca. 20° C
Verarbeitungstemperatur (Luft):	≥ 10 °C bis ≤ 30 °C
Verarbeitungstemperatur (Untergrund):	10 bis 30 °C
max. relative Luftfeuchte:	< 75 %
Baustoffklasse:	Bfl s1 - EN 13501-1
Schichtdicke:	2 bis 3 mm
Konsistenz:	flüssig
Leichte Belastung:	nach ca. 2 Tagen
Volle Belastung:	nach ca. 7 Tagen
Mischungsverhältnis:	nach Gewicht A : B = 5 : 1
CE Kennzeichen:	SR-B1,5-AR0,5-IR5



Farblose, matte 2-Komponenten-Epoxidharz-Emulsionsversiegelung



Anwendungsgebiet

- Mattierung hochglänzender Reaktionsharzbeschichtungen
- Einbindung von Einstreuchips

Produkteigenschaften

- gute Vergilbungsbeständigkeit
- bricht Lichtreflexionen und Spiegelungen
- beständig gegenüber vielen Reinigungsmitteln

Produktdetails

- **Farbtöne:**
unpigmentiert transparent, seidenmatt
- **Lagerung:**
Bei trockener, vor Feuchtigkeit und direkter Sonneneinstrahlung geschützter Lagerung nicht unter 10 °C ist das Material im original verschlossenen Gebinde mindestens 12 Monate lagerfähig.

Verbrauch / Ergiebigkeit

je Arbeitsgang: ca. 120 g/m² bis zu 200 g/m²

Verpackungseinheiten

Gebinde	Einheit	VPE / Palette
Kombigebinde	10 kg	30 Stück

Anwendungsgebiet

Mit **weber.floor 4774 Mattierungsfinish SE** lassen sich glatte Beschichtungsflächen im Innenbereich transparent mattieren. Häufig wird die transparente Versiegelung auch zur Einbindung von **weber.floor 4919 Farbchips** eingesetzt. Anwendung im Innenbereich.

Produktbeschreibung

weber.floor 4774 Mattierungsfinish SE ist ein werkmäßig hergestelltes 2-komponentiges, transparentes Reaktionsharz auf Epoxidharzbasis.

Produkteigenschaften

- Indoor Air Comfort Gold Zertifikat von eurofins
- AgBB konform und für Aufenthaltsräume geeignet
- dekorative Optik
- gute Vergilbungsbeständigkeit
- seidenmatte Oberfläche bricht Lichtreflexionen
- beständig gegenüber vielen Reinigungsmitteln
- geruchsarm
- total solid (Prüfverfahren Deutsche Bauchemie)

Qualitätssicherung

weber.floor 4774 Mattierungsfinish SE unterliegt einer ständigen Gütekontrolle durch Eigenüberwachung.

Untergründe

Glatte Epoxidharzbeschichtung, glatte Polyurethanbeschichtung, abgechipste EP-PU-Beschichtungsflächen.



Untergrundvorbereitung

- Ausgehärtete EP- oder PUR-Beschichtungen nach spätestens 24 Stunden bei 20 °C versiegeln.
- Bei Überschreiten der Überarbeitungszeit wird mechanisches Aufrauen durch Flächenschleifen erforderlich. Technisches Merkblatt der zu versiegelnden Beschichtung beachten.
- Bei Verwendung auf **weber.floor 4610 Industry Top** zuvor **weber.floor 4725 EP-Emulsions-Grundierung SE** einsetzen.

Verarbeitung

Mischen:

- Die A- und B-Komponente sind aufeinander abgestimmt. A-Komponente restlos in B-Komponente entleeren und mit langsam laufender Rührwerkzeug und Rührpaddel Nr. 2 ca. 2 Minuten schlierenfrei vermischen. Umtopfen und erneut rühren. Möglichst keine Teilmengen entnehmen.
- Anwendungstipp beachten: **„Wie werden Reaktionsharze richtig gemischt und verarbeitet?“**
- Arbeitsgeräte mit **weber.sys 992 Reiniger** säubern.
- Herstellung rutschsicherer Oberflächen (ca. R 10) durch Zumischen von 4–5 % **weber.floor AntiRutsch**.

Verarbeitung:

- Die zu versiegelnde Beschichtungsfläche muss ohne Verdrückungen z.B. Fußabdrücke begehbar sein.
- Auftrag gleichmäßig im Kreuzgang immer frisch in frisch mit fusselfreier Mohair- oder Velourversiegelungsrolle. Materialansammlungen und unkoordinierte Mehrfachaufträge führen zu Wolken- und Schleierbildung. Fläche nur mit sauberen Schuhen oder stumpfen Nagelschuhen betreten.
- Auf unifarbenen Beschichtungen üblicherweise eine Schicht auftragen, ansonsten 2 bis 3 bei anderen Anwendungen.
- Während Verarbeitung und Trocknung für mehrfachen Luftwechsel sorgen um Reaktions- und Durchtrochnungsstörungen (Glanzgrad- und Härteunterschiede) zu vermeiden.
- Innerhalb der ersten 7 Tage Wasserbelastung der Beschichtung vermeiden.



Allgemeine Hinweise

- Zusammenhängende Flächen immer mit derselben Charge (s. Etikett) ausführen.
- Die Untergrundtemperatur muss mind. 3 °C über der Taupunkttemperatur liegen. Taupunktabelle beachten.
- Epoxidharze sind unter UV- und Witterungseinflüssen nicht dauerhaft farbstabil und neigen durch eine beschleunigte Alterung zum Kreiden.
- Fachgerechte Reinigung und Pflege wirken sich positiv auf die Lebensdauer von Versiegelungen und Beschichtungen aus. Beispielhafte Pflegeanleitung bei Saint-Gobain Weber anfordern.
- Verarbeitungszeiten, Begehbarkeit, Verbrauch und ggf. Füllgrad sind temperaturabhängig und beziehen sich auf 20 °C.
- Die allgemein anerkannten Regeln des Faches und der Technik, sowie die gültigen nationalen Normen sind zu beachten.

Besondere Hinweise

- Schichtdicke des erhärteten Materials ist < 0,1 mm. Mit dem Abrieb dieser Schicht muss nutzungsabhängig gerechnet werden.
- Abrieb nach Taber: < 40 mg (ASTM D 4060)
- Verarbeitungsende ist nicht erkennbar.

Technische Werte

Aushärtezeit (Begehbarkeit):	nach ca. 24 Stunden
Verarbeitungszeit:	≥ 60 Min. – ≤ 70 Min. ca. 20° C
Verarbeitungstemperatur (Luft):	≥ 15 °C bis ≤ 30 °C
Verarbeitungstemperatur (Untergrund):	≥ 15 °C bis ≤ 30 °C
max. relative Luftfeuchte:	< 75 %
Baustoffklasse:	Efl sl - EN 13501-1
Konsistenz:	flüssig
Leichte Belastung:	nach ca. 3 Tagen
Volle Belastung:	nach ca. 7 Tagen
Mischungsverhältnis:	nach Gewicht A : B = 2 : 3
CE Kennzeichnung:	SR-B1,5-AR0,5-IR14





Verarbeitungsfertige, feuergetrocknete und abgestufte Sieblinie zur Herstellung von Reaktionsharzestrichmischungen, Größtkorn 1,2 mm für Schichtdicken über 5 bis 10 mm

Anwendungsgebiet

Mit **weber.floor 4932 Estrichsieblinie F** werden in Verbindung mit den Epoxidharzen **weber.floor 4710 Grundierung EP** und **weber.floor 4712 Grundierung EP** sehr emissionsarm Epoxidharzmörtel oder Epoxidharzestriche hergestellt. Sie werden flächig als Epoxidharzestrich oder punktuell als Reparaturmörtel auf Bodenflächen eingesetzt. Der geschmeidige Mörtel lässt sich auch hervorragend zur Ausbildung einer Flaschenhohlkehle einsetzen. Beanspruchungsgruppe III (leicht) nach DIN 18560-Teil 7. Anwendung im Innen- und Außenbereich.

Produktbeschreibung

weber.floor 4932 Estrichsieblinie F ist eine werkmäßig hergestellte, abgestufte und getrocknete Quarzsandsieblinie.

Produkteigenschaften

- staubarm
- gute Verdichtbarkeit
- geschmeidige Verarbeitung
- hat 1,2 mm Größtkorn

Technische Werte

- **Schichtdicke:** 5 bis 10 mm
- **Konsistenz:** standfest und modellierbar
- **Mischungsverhältnis:** Füllgrad Reaktionsharz zu Sieblinie = 1 : 7 bis 1 : 20 nach Massenteilen

Allgemeine Hinweise

- Die hier angegebenen Füllgrade beziehen sich auf eine Material- und Objekttemperatur von 20 °C. Höhere bzw. niedrigere Temperaturen bedingen eine veränderte Füllbarkeit.
- Die verarbeitungsrelevanten Daten wie z.B. Wartezeiten zwischen den Arbeitsgängen oder Untergrundvorbereitung sind den Technischen Datenblättern der jeweiligen Bindemittel zu entnehmen.



Anwendungsgebiet

- Quarzsand für EP-Estrich und Reparaturmörtel

Produkteigenschaften

- hat 1,2 mm Größtkorn
- geschmeidige Verarbeitung
- gute Verdichtbarkeit

Produktdetails

- **Lagerung:**
Bei kühler und trockener Lagerung ist das Material mindestens 5 Jahre lagerfähig.

Verbrauch / Ergiebigkeit

bei 1 mm Schichtdicke: ca. 2,0 kg/m²

Verpackungseinheiten

Gebinde	Einheit	VPE / Palette
Papiersack	25 kg	40 Säcke



Verarbeitungsfertige, feuergetrocknete und abgestufte Sieblinie zur Herstellung von Reaktionsharzestrichmischungen, Größtkorn 3,0 mm für Schichtdicken über 10 mm



Anwendungsgebiet

- Quarzsand für Epoxidharzestrich und Reparaturmörtel

Produkteigenschaften

- hat 3,0 mm Größtkorn
- gute Verdichtbarkeit
- geschmeidige Verarbeitung

Produktdetails

- **Lagerung:**
Bei Kühler und trockener Lagerung ist das Material mindestens 5 Jahre lagerfähig.

Verbrauch / Ergiebigkeit

bei 1 mm Schichtdicke: ca. 2,0 kg/m²

Verpackungseinheiten

Gebinde	Einheit	VPE / Palette
Papiersack	25 kg	40 Säcke

Anwendungsgebiet

Mit **weber.floor 4933 Estrichsieblinie N** werden in Verbindung mit den Epoxidharzen **weber.floor 4710 Grundierung EP** und **weber.floor 4712 Grundierung EP** sehr emissionsarm Epoxidharzmörtel oder Epoxidharzestriche hergestellt. Sie werden flächig als Epoxidharzestrich oder punktuell als Reparaturmörtel auf Bodenflächen eingesetzt. Beanspruchungsgruppe I bis III (schwer bis leicht) nach DIN 18560-Teil 7. Anwendung im Innen- und Außenbereich.

Produktbeschreibung

weber.floor 4933 Estrichsieblinie N ist eine werksmäßig hergestellte, abgestufte und getrocknete Quarzsandsieblinie.

Produkteigenschaften

- staubarm
- gute Verdichtbarkeit
- geschmeidige Verarbeitung
- hat 3,0 mm Größtkorn

Technische Werte

- **Schichtdicke:** 10 bis 50 mm
- **Konsistenz:** standfest und modellierbar
- **Mischungsverhältnis:** Füllgrad Reaktionsharz zu Sieblinie = 1 : 7 bis 1 : 20 nach Massenteilen

Allgemeine Hinweise

- Die hier angegebenen Füllgrade beziehen sich auf eine Material- und Objekttemperatur von 20 °C. Höhere bzw. niedrigere Temperaturen bedingen eine veränderte Füllbarkeit.
- Die verarbeitungsrelevanten Daten wie z.B. Wartezeiten zwischen den Arbeitsgängen oder Untergrundvorbereitung sind den Technischen Datenblättern der jeweiligen Bindemittel zu entnehmen.



Heller, kornabgestufter Quarzsand als Füller für die Verlaufsbeschichtung weber.floor 4740 Universal

Anwendungsgebiet

Mit weber.floor 4935 Füllsand 0,1–0,3 mm werden in Verbindung mit den Epoxidharzen weber.floor 4740 Universal Beschichtung EP und weber.floor 4741 EP-Beschichtung SE selbstverlaufende Dünnbeschichtungen für Industrieböden hergestellt. Anwendung im Innen- und Außenbereich.

Produktbeschreibung

weber.floor 4935 Füllsand 0,1–0,3 mm ist eine werkmäßig hergestellte, abgestufte und getrocknete Quarzsandsieblinie.

Produkteigenschaften

- hell und farbneutral
- feuergetrocknet
- sehr gleichmäßiges Körnungsband
- hervorragende Verlaufseigenschaften
- Körnung 0,1–0,3 mm

Technische Werte

- **Schichtdicke:** 2 bis 5 mm
- **Mischungsverhältnis:** in Abhängigkeit der Anwendung; als Verlaufsbeschichtung ca. 1 : 0,5 Massenteile

Allgemeine Hinweise

- Die hier angegebenen Füllgrade beziehen sich auf eine Material- und Objekttemperatur von 20 °C. Höhere bzw. niedrigere Temperaturen bedingen eine veränderte Füllbarkeit.
- Die verarbeitungsrelevanten Daten wie z.B. Wartezeiten zwischen den Arbeitsgängen oder Untergrundvorbereitung sind den Technischen Datenblättern der jeweiligen Reaktionsharzbeschichtungen oder Grundierungen zu entnehmen.



Anwendungsgebiet

- als Füller für Verlaufsbeschichtungen

Produkteigenschaften

- Körnung 0,1–0,3 mm

Produktdetails

- **Lagerung:** Bei kühler und trockener Lagerung ist das Material mindestens 5 Jahre lagerfähig.

Verbrauch / Ergiebigkeit

je kg Bindemittel: ca. 0,5 kg/m²

Verpackungseinheiten

Gebinde	Einheit	VPE / Palette
Papiersack	25 kg	40 Säcke



Feinteilarm, abgestufter und getrockneter Kristallquarzsand zur Abstreung von Epoxidharzgrundierungen



Anwendungsgebiet

- Abstreuen von Epoxidharzgrundierungen

Produkteigenschaften

- Körnung 0,3–0,8 mm

Produktdetails

- **Lagerung:**
- Bei kühler und trockener Lagerung ist das Material mindestens 5 Jahre lagerfähig.

Verpackungseinheiten

Gebinde	Einheit	VPE / Palette
Papiersack	25 kg	40 Säcke

Anwendungsgebiet

Mit **weber.floor 4936 Abstreusand 0,3–0,8 mm** werden frische Epoxidharzgrundierungen und Epoxidharzdampfbremsen vollsatt abgestreut. Durch die Abstreung wird der Haftverbund zu allen Folgebelägen sichergestellt. Weiterhin können durch die Einstreuung von **weber.floor 4936 Abstreusand 0,3–0,8 mm** in Reaktionsharzverlaufsbeschichtungen rutschsichere Oberflächen erzeugt werden.

Anwendung im Innen- und Außenbereich.

Produktbeschreibung

weber.floor 4936 Abstreusand 0,3–0,8 mm ist ein werkmäßig hergestellter, feinteilarm, abgestufter und getrockneter Quarzsand.

Produkteigenschaften

- geprüfte Rutschsicherheit OS-8 System
- sehr gleichmäßiges Körnungsband
- Körnung 0,3–0,8 mm
- Härtegrad 7 nach Mohs-Skala
- geringe Feinanteile
- hohe Säurebeständigkeit
- helle, gleichmäßige Farbe

Allgemeine Hinweise

- Die verarbeitungsrelevanten Daten wie z.B. Wartezeiten zwischen den Arbeitsgängen oder Untergrundvorbereitung sind den Technischen Datenblättern der jeweiligen Reaktionsharzbeschichtungen oder Grundierungen zu entnehmen.



Feinteilarm, abgestuft und getrockneter Kristallquarzsand

Anwendungsgebiet

Mit **weber.floor 4937 Abstreusand 0,7–1,2 mm** werden frische Epoxidharzgrundierungen vollsatt abgestreut. Durch die Abstreuerung wird der Haftverbund zu allen Folgebelägen sichergestellt. Weiterhin können durch die Einstreuung von **weber.floor 4937 Abstreusand 0,7–1,2 mm** in Reaktionsharzverlaufsbeschichtungen rutschsichere Oberflächen erzeugt werden.

Anwendung im Innen- und Außenbereich.

Produktbeschreibung

weber.floor 4937 Abstreusand 0,7–1,2 mm ist ein werkmäßig hergestellter, feinteilarm, abgestuft und getrockneter Quarzsand.

Produkteigenschaften

- geprüfte Rutschsicherheit
- sehr gleichmäßiges Körnungsband
- Körnung 0,7–1,2 mm
- Härtegrad 7 nach Mohs-Skala
- geringe Feinanteile
- hohe Säurebeständigkeit
- helle, gleichmäßige Farbe

Allgemeine Hinweise

- Die hier angegebenen Füllgrade beziehen sich auf eine Material- und Objekttemperatur von 20 °C. Höhere bzw. niedrigere Temperaturen bedingen eine veränderte Füllbarkeit.
- Die verarbeitungsrelevanten Daten wie z.B. Wartezeiten zwischen den Arbeitsgängen oder Untergrundvorbereitung sind den Technischen Datenblättern der jeweiligen Reaktionsharzbeschichtungen oder Grundierungen zu entnehmen.



Anwendungsgebiet

- Abstreuen von Epoxidharzgrundierungen

Produkteigenschaften

- Körnung 0,7–1,2 mm

Produktdetails

- **Farbtöne:**
Hellgrau
- **Lagerung:**
Bei kühler und trockener Lagerung ist das Material mindestens 5 Jahre lagerfähig.

Verpackungseinheiten

Gebinde	Einheit	VPE / Palette
Papiersack	25 kg	40 Säcke



Verpackungseinheiten

Gebinde	Einheit
Eimer	1 kg

Produktdetails

- **Farbtöne:**
weiß
- **Lagerung:**
Bei trockener, kühler Lagerung ist das Material min. 2 Jahre lagerfähig.

Anwendungsgebiet

Mit weber.floor 4917 Stellmittel werden fließfähige weber.floor Industriebodenbeschichtungen auf Epoxidharz- und Polyurethanharzbasis standfest und spachtelfähig eingestellt. Anwendung im Innen- und Außenbereich.

Produktbeschreibung

weber.floor 4917 Stellmittel ist ein werksmäßig hergestelltes, Faser-Stellmittel.

Produkteigenschaften

- gute Einmischbarkeit
- für EP- und PUR-Reaktionsharze geeignet
- hydrophob wirkend
- verzweigte Fasern
- Faseroberfläche ca. 8 m²/g
- Einzelfasern pro Gramm ca. 150.000.000

Untergrundvorbereitung

- Einzelheiten zur Untergrundvorbereitung sind den Technischen Merkblättern weber.floor 4710 Grundierung EP oder weber.floor 4712 Grundierung EP sehr emissionsarm zu entnehmen.

Verarbeitung

- weber.floor 4917 Stellmittel wird in das vorgemischte Reaktionsharz mit einem langsam laufenden Rührer nach und nach untergemischt. Bei höheren Temperaturen muss so lange Stellmittel zugegeben werden, bis die gewünschte Konsistenz erreicht ist.
- Verbrauch bezogen auf das Bindemittel; leicht geneigte Flächen ca. 2 %, stark geneigte Flächen ca. 3–4 %, senkrechte Flächen ca. 5–8 %. Die Stellmittelzugabe hängt von der Temperatur und Art des Reaktionsharzes ab.

Thixotropiermittel für EP/PUR-Industriebodenbeschichtungen, z.B. weber.floor 4740 Universal



Verbrauch / Ergiebigkeit

leichte Einstreuung:	ca. 50,0 g/m ²
----------------------	---------------------------

Verpackungseinheiten

Gebinde	Einheit
Eimer	1 kg

Produktdetails

- **Farbtöne:** ca. RAL 1002 sandgelb, 1006 maisgelb, 3020 verkehrsrot, 5013 kobaltblau, 5017 verkehrsblau, 6016 türkisgrün, 7030 steingrau, 7035 lichtgrau, 8024 beigebraun, 9003 signalweiß, 9004 signalschwarz
- **Lagerung:**
Bei kühler und trockener Lagerung ist das Material min. 5 Jahre lagerfähig.

Anwendungsgebiet

Mit weber.floor 4919 Farbchips werden glatte weber.floor Bodenbeschichtungen auf Epoxidharz- und Polyurethanharzbasis durch Einstreuen dekorativ gestaltet.

Produktbeschreibung

weber.floor 4919 Farbchips sind werksmäßig hergestellte farbige Chips auf Basis Polyvinylacetat oder Acrylat.

Produkteigenschaften

- universell einsetzbar
- dekorativ
- vergilbungsfest
- Durchmesser 1 oder 3 mm
- diverse RAL-Farben lieferbar

Verarbeitung

- weber.floor 4919 Farbchips werden von Hand in die frische Beschichtungsfläche eingestreut. Hierbei sind Nagelschuhe zu tragen. Werden die Farbchips mit Druckluft eingelassen, ist eine geeignete Schutzbrille zu verwenden.

Farbige Chips zur dekorativen Gestaltung von Reaktionsharzbodenbeschichtungen



Additiv zur Erhöhung der Rutschfestigkeit

Anwendungsgebiet

Mit **weber.floor AntiRutsch Strukturmittel** kann die Oberfläche von Glattbeschichtungen in Verbindung mit **weber.floor 4774 Mattierungsfinish SE** rutschsicher ausgebildet werden, bei gleichzeitig guter Reinigungsfähigkeit.

Produktbeschreibung

weber.floor AntiRutsch Strukturmittel ist ein werksmäßig hergestelltes, pulverförmiges Kunststoffgranulat.

Produkteigenschaften

- gute Einmischbarkeit
- ist farblos
- ist sehr ergiebig
- geprüfte Rutschsicherheit R 10

Untergründe

Glatte Epoxidharzbeschichtung, glatte Polyurethanbeschichtung

Verarbeitung

weber.floor AntiRutsch Strukturmittel wird z.B. in das vorgemischte **weber.floor 4774 Mattierungsfinish SE** sorgfältig mit einem langsam laufenden elektrischen Rührer untergemischt. Die Zugabemenge beträgt 4 bis 5 %. Anschließend gleichmäßig im Kreuzgang auf die glatte Beschichtung aufrollen. Technisches Merkblatt **weber.floor 4774 Mattierungsfinish SE** beachten.



Anwendungsgebiet

- Additiv für **weber.floor 4774 Mattierungsfinish SE**
- Herstellung rutschsicherer Oberflächen

Produkteigenschaften

- gute Einmischbarkeit
- hydrophob wirkend

Produktdetails

- **Farbtöne:**
Weiß
- **Lagerung:**
Bei trockener, kühler Lagerung ist das Material min. 2 Jahre lagerfähig.

Verbrauch / Ergiebigkeit

4 bis 5 % bezogen auf das Bindemittel: ca. 6,0 g/m² bis 10,0 g/m²

Verpackungseinheiten

Gebinde	Einheit
Eimer	0,75 kg

Farbtonkollektion Industriebodenbeschichtungen

Mit den 12 Standard-Farbtönen ergibt sich eine Vielzahl von Gestaltungsmöglichkeiten im industriellen Umfeld. Sollte dies nicht ausreichen, bieten wir noch viele Sonderfarbtöne aus dem RAL-Farbtonfächer an.

Viele Faktoren beeinflussen den Farbton

Bei den drucktechnisch ausgegebenen Farben handelt es sich um Näherungswerte.
Zur genauen Farbauswahl verwenden Sie bitte **einen RAL-Farbtonfächer/-Farbtonkarte**

Leichte farbliche Abweichungen vom RAL-Farbtonfächer zur Industriebodenbeschichtung können nicht ausgeschlossen werden, denn der Produktfarbton wird von einigen Faktoren beeinflusst:

- durch die Oberflächenstruktur
- Glanzgrad und Lichtreflektion der Oberfläche
- Eigenfarbe des Bindemittels
- Alterung und Lichtveränderungen

Aus den vorgenannten Faktoren können wir die Gewähr nur für einen ca. RAL-Farbton übernehmen.
Bitte beachten Sie, dass Bodenflächen, welche in einem längeren zeitlichen Abstand nacheinander ausgeführt werden, bereits einer Farbtonveränderung unterliegen können.



RAL 1001 beige

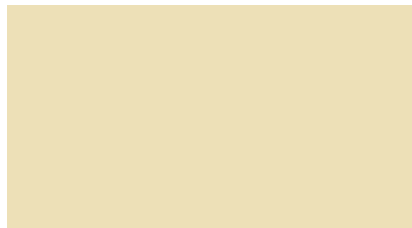

RAL 1015 hellelfenbein



RAL 3009 oxidrot



RAL 5014 taubenblau



RAL 6011 resedagrün



RAL 7001 silbergrau



RAL 7015 schiefergrau



RAL 7023 betongrau



RAL 7030 steingrau



RAL 7032 kieselgrau

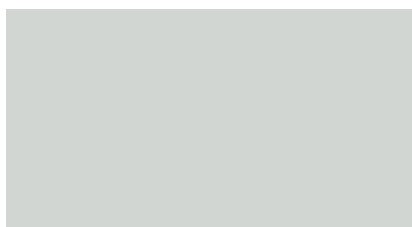

RAL 7035 lichtgrau



RAL 7040 fenstergrau

Aufbauempfehlungen		Seite
01.	Renovierung auf altem Beton/Zementverbundestrich	222
02.	Renovierung auf Holzplatten und Dielenboden.....	224
03.	Renovierung auf Spanplatten.....	226
04.	Renovierung auf Fliesen.....	228
05.	Renovierung auf alten Gussasphaltpöden im Verbund.....	230
06.	Renovierung auf alten Anhydritestrichen im Verbund.....	232
07.	Renovierung von alten Magnesia-/Steinholzestrichen.....	234
08.	Dünnschichtige Renovierung auf Trennlage.....	236
09.	Dünnschichtige Renovierung mit Dämmung.....	238
10.	Dünnschichtige Fußbodenheizung im Verbund.....	240
11.	Dünnschichtige Fußbodenheizung auf trittfester Dämmschicht oder Trennlage	242
12.	Dünnschichtige Elektro- und Kapillar-Fußbodenheizung im Verbund	244
13.	Dünnschichtige Warmwasser-Fußbodenheizung der Bauart B	246
14.	Spachtelung glatter, nicht abgesandeter Epoxidharzschichten.....	248
15.	Textile Oberbeläge verlegen und fest verkleben.....	250
16.	Entkoppelte Parkettverlegung.....	252
17.	Parkettverlegung auf Trockenestrich.....	254
18.	PVC- und CV-Bodenbeläge verlegen.....	256
19.	Linoleumbeläge verlegen.....	258
20.	Elastomer-Bodenbeläge verlegen.....	260
21.	Zementgebundener Industriebodenausgleich.....	262
22.	Zementgebundene Industriebodenbeschichtungen.....	264
23.	DesignFloor auf schwimmendem Estrich.....	266
24.	DesignFloor im Verbund.....	268
25.	Zementgebundener Ausgleich mit Reaktionsharzbeschichtung	270
26.	Garagenbeschichtung mit Reaktionsharz.....	272
27.	Gussasphaltbeschichtung in der Industrie.....	274
28.	Parkhausbeschichtung OS 8-System.....	276
29.	Hochbelastbare Bodenbelagsverlegung.....	278
30.	Zementgebundener Ausgleich feuchtebeaufschlagter Flächen im Innen- und Außenbereich.....	280
31.	Betonersatz auf waagerechten Flächen.....	282

Aufheizprotokoll		
01.	Aufheizprotokoll weber.floor 4080/weber.floor 4065 auf Warmwasser-Fußbodenheizungen.....	284
02.	Aufheizprotokoll weber.floor 4160 für dünn-schichtige Warmwasser-Fußbodenheizungen im Verbund.....	285
03.	Aufheizprotokoll weber.floor 4190 für dünn-schichtige Warmwasser-Fußbodenheizungen.....	286
04.	Aufheizprotokoll weber.floor 4310 für Warmwasser-Fußbodenheizungen Bauart B und dünn-schichtige Warmwasser-Fußbodenheizungen im Verbund	287
05.	Aufheizprotokoll weber.floor 4310 für dünn-schichtige Elektro-Fußbodenheizungen im Verbund.....	288
06.	Aufheizprotokoll weber.floor 4310 für dünn-schichtige Kapillarrohr-Fußbodenheizungen im Verbund	289
07.	Aufheizprotokoll weber.floor 4320 für Warmwasser-Fußbodenheizungen Bauart B und dünn-schichtige Fußbodenheizungen im Verbund.....	290
08.	Aufheizprotokoll weber.floor 4341 für Warmwasser-Fußbodenheizungen	291
09.	Aufheizprotokoll weber.floor 4365 für Warmwasser-Fußbodenheizungen Bauart B.....	292
10.	Aufheizprotokoll weber.floor 4470 bis 4490 für Warmwasser-Fußbodenheizungen	293
11.	Aufheizprotokoll weber.floor 4491 turbo für Warmwasser-Fußbodenheizungen	294
12.	Bemerkungen zur Planung von CAF-Fußbodenheizung	295

Anwendungsbereiche:

Renovierung direkt auf altem Beton oder Zementverbundestrich mit guter Haftung zum Untergrund

Aufbau:

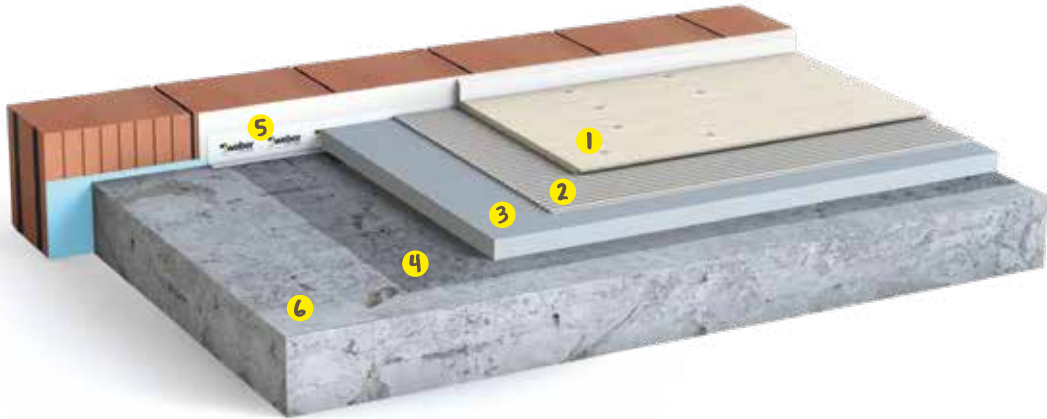

- 1 Neuer Oberbelag
- 2 weber.floor Belagsklebstoff
- 3 weber.floor Dünnestrich/Renovationsestrich/Fließspachtel
- 4 Grundierung mit weber.floor 4716 Haftgrundierung
- 5 falls erforderlich weber.floor 4960 Randdämmstreifen TDS
- 6 Beton/Zementestrich mit guter Haftung zum Untergrund oder tragende Konstruktion aus Beton

Aufbauempfehlung

Bodenverlegesysteme

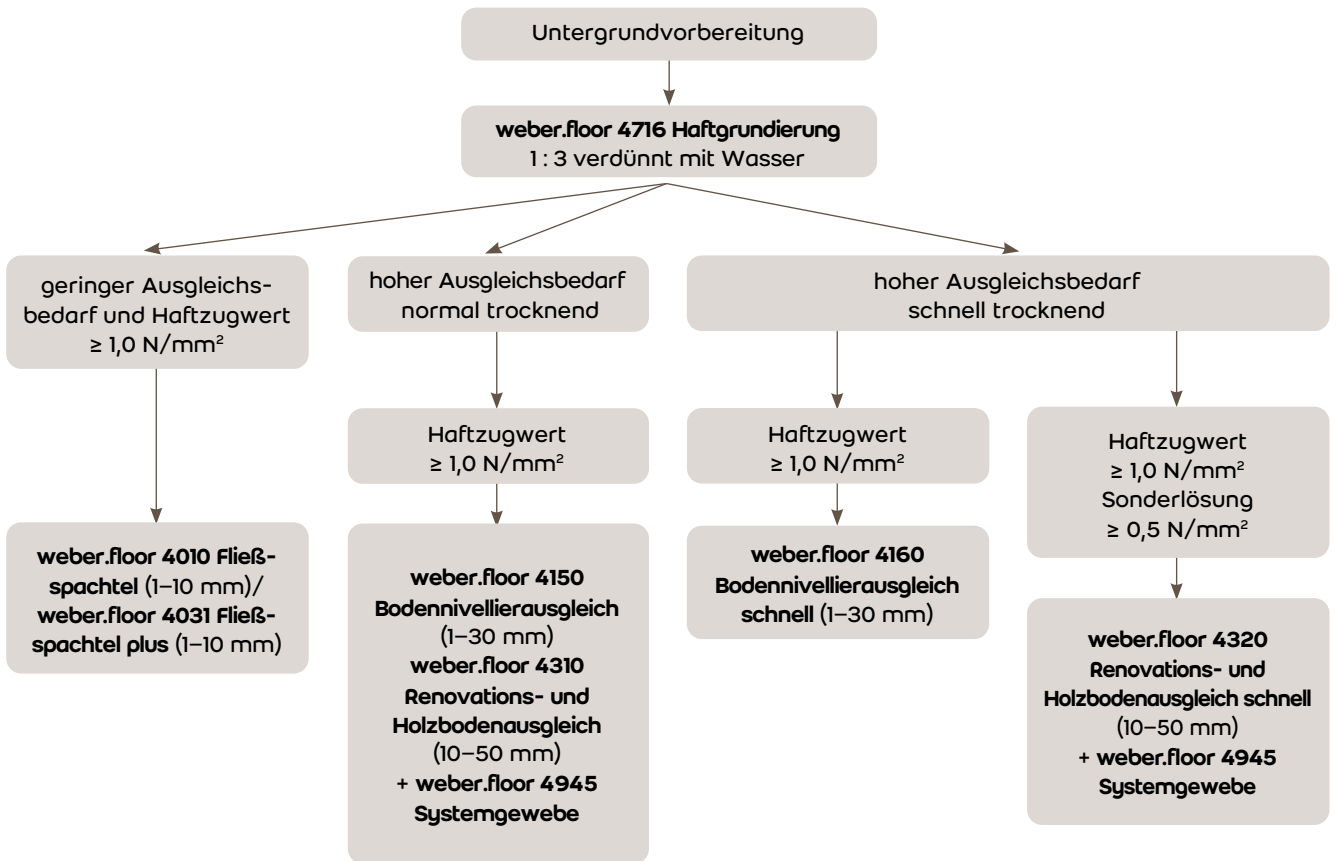

Arbeitsanweisung:

Untergrundvorbereitung

Der Untergrund muss fest, tragfähig, trocken und frei von Verunreinigungen sein. Alle den Haftverbund störenden Materialien sind z.B. durch Schleifen, Fräsen oder Kugelstrahlen vom Untergrund zu entfernen. Staub und sonstige Rückstände müssen anschließend z.B. mit einem Industriestaubsauger entfernt werden. Danach muss der Untergrund eine Oberflächenzugfestigkeit von $\geq 1,0 \text{ N/mm}^2$ aufweisen. Bei Konstruktionen im Verbund sind in der Regel an aufgehenden Bauteilen keine Randdämmstreifen erforderlich.

Rohrdurchführungen, Lüftungskanäle und ähnliches müssen mit Randdämmstreifen versehen werden. Bauteile aus Gipskartonplatten sind vor Durchfeuchtung zu schützen und evtl. Randdämmstreifen zu stellen. Kann eine ausreichende Haftung zum Untergrund nicht gewährleistet werden, muss der **weber.floor Dünnestrich** als Konstruktion auf Trennlage ausgeführt werden (siehe die Konstruktionslösung „Renovierung auf Trennlage“). Risse sind in Abhängigkeit von den örtlichen Gegebenheiten kraftschlüssig mit **weber.floor 4715 Grundierung EP** schnell oder **weber.floor Blitzharz Easy** fachgerecht zu verharzen.

Grundierung

Der Untergrund ist mit **weber.floor 4716 Haftgrundierung** im Mischungsverhältnis 1 : 3 (4716 : Leitungswasser) zu grundieren. Die Grundierung ist hierbei gleichmäßig mit einem weichen Besen auf den Boden aufzutragen. Dabei ist Pfützenbildung zu vermeiden. Die Grundierung ist überarbeitbar, sobald diese transparent aufgetrocknet ist (ca. 1 bis 4 Stunden). Die maximale Wartezeit ist 48 Stunden.

Auftrag des weber.floor-Renovationsstrich/Fließspachtel geringer Ausgleichsbedarf:

Bei geringem Ausgleichsbedarf und normaler Belastung kann der Untergrund mit **weber.floor 4010 Fließspachtel** (1–10 mm) gespachtelt werden. Sind höhere Belastungen zu erwarten, sollte **weber.floor 4031 Fließspachtel plus** (1–10 mm) eingesetzt werden. Die Produkte können von Hand oder maschinell verarbeitet werden. **weber.floor 4010 Fließspachtel** und **weber.floor 4031 Fließspachtel plus** sind nach einem Tag belegbar, bei Spachtelschichtdicken über 5 mm nach 3 Tagen mit Parkett und Laminat belegbar.

Hoher Ausgleichsbedarf, normal trocknend:

Bei einem Ausgleichsbedarf von 1 bis 30 mm kann **weber.floor 4150 Bodennivellierausgleich** von Hand oder maschinell eingebracht werden. Bei einem Ausgleichsbedarf von 2 bis 50 mm und/oder bei einem kritischen oder wechselnden Untergrund kann **weber.floor 4310 Renovations- und Holzbodenausgleich** von Hand oder maschinell eingebaut werden. Nach Untergrundvorbereitung und Grundierung ist das **weber.floor 4945 Systemgewebe** mit einer Überlappung von 50 mm zu verlegen. **weber.floor 4150 Bodennivellierausgleich** und **weber.floor 4310 Renovations- und Holzbodenausgleich** sind nach einer Woche je 10 mm Schichtdicke belegbar.

Hoher Ausgleichsbedarf, schnell trocknend:

Wenn der Oberbelag möglichst schnell verlegt werden soll, kann bei einem Ausgleichsbedarf von 1–30 mm **weber.floor 4160 Bodennivellierausgleich schnell** von Hand oder maschinell eingebaut werden. Bei einem Ausgleichsbedarf von 2 bis 50 mm und/oder bei einem kritischen oder wechselnden Untergrund kann **weber.floor 4320 Renovations- und Holzbodenausgleich schnell** von Hand oder maschinell eingebaut werden. Nach Untergrundvorbereitung und Grundierung ist das **weber.floor 4945 Systemgewebe** mit einer Überlappung von 50 mm zu verlegen. **weber.floor 4160 Bodennivellierausgleich schnell** und **weber.floor 4320 Renovations- und Holzbodenausgleich schnell** sind nach 1 Tag mit Fliesen, nach 7 Tagen mit Parkett und Laminat und mit allen anderen Belägen nach 3 Tagen belegbar. Bei Verklebung von Massivholzdielen, großformatigem Stabparkett ($> 30 \text{ cm}$) oder Massivparkett mit erheblichem Maßänderungsrisiko muss in jedem Fall eine Zwischengrundierung mit **weber.floor 4718 R Schnellgrundierung-1-K-PU** erfolgen. Die Verklebung von Massivholzdielen erfolgt dann mit **weber.floor 4836 1-K STP Parkettklebstoff schubfest**.

Handelt es sich um einen Untergrund mit geringerer Oberflächenzugfestigkeit ($\geq 0,5 \text{ N/mm}^2$) wird **weber.floor 4320 Renovations- und Holzbodenausgleich schnell** in Verbindung mit **weber.floor 4945 Systemgewebe** verlegt. Bei dieser Sonderlösung ist es zwingend erforderlich, dass der vorgesehene Oberbelag sofort nach Erreichen der Belegreife aufgebracht wird. Falls eine sofortige Belegung nicht möglich ist, muss der Boden mit geeigneten Maßnahmen vor Übertrocknung geschützt werden.

Weitere Hinweise:

Die Belegreife ist abhängig von den Austrocknungsbedingungen. Die Angaben zur Belegreife beziehen sich bei trockenem Untergrund auf eine Raumlufttemperatur von $20 \text{ }^\circ\text{C}$ und eine relative Luftfeuchtigkeit von 65 %. Luftentfeuchter, Zugluft sowie zu hohe Temperaturen sind in den ersten Tagen nach Einbau zu vermeiden. Bewegungsfugen aus dem Untergrund sind in die Ausgleichsschicht zu übernehmen. Bitte beachten Sie, dass es aufgrund der Gebäudegeometrie bzw. des Untergrundes zu kleineren Haarrissen kommen kann. Diese stellen jedoch lediglich einen optischen Mangel dar und haben keinerlei Einfluss auf die Haftung bzw. Tragfähigkeit des Bodens.

Anwendungsbereiche:

**Renovierung direkt auf Holzplatten (z.B. Vollholz-, Sperrholz- und OSB-Platten),
und Dielenboden mit guter Haftung zum Untergrund**

Aufbau:

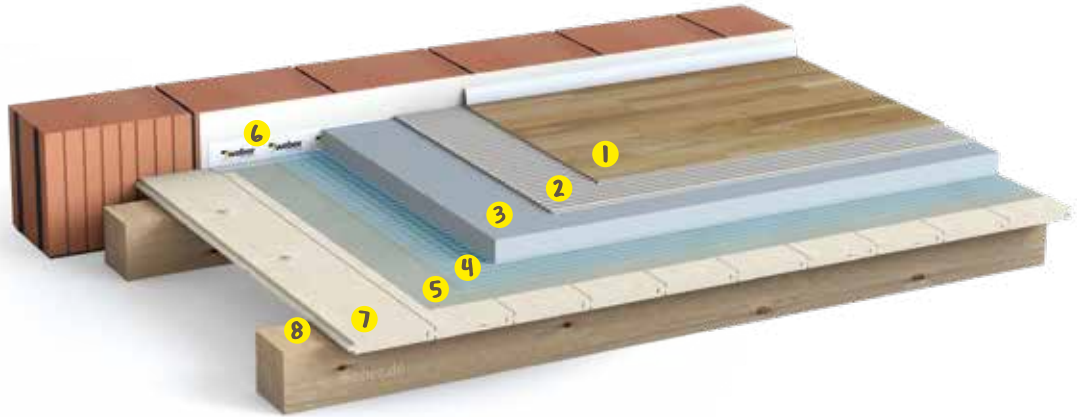

- 1 Neuer Oberbelag
- 2 **weber.floor** Belagsklebstoff
- 3 **weber.floor** Dünnestrich/Renovationsestrich/Fließspachtel
- 4 falls erforderlich **weber.floor 4945 Systemgewebe**
- 5 Spachtelgrundierung mit **weber.floor 4705 + weber.floor 4045**
alternativ: **weber.floor 4716 Haftgrundierung**
- 6 **weber.floor 4960 Randdämmstreifen TDS**
- 7 Alte Holzplatten (z.B. Vollholz-, Sperrholz- und OSB-Platten),
Dielen mit guter Haftung zum Untergrund
- 8 Tragende Konstruktion

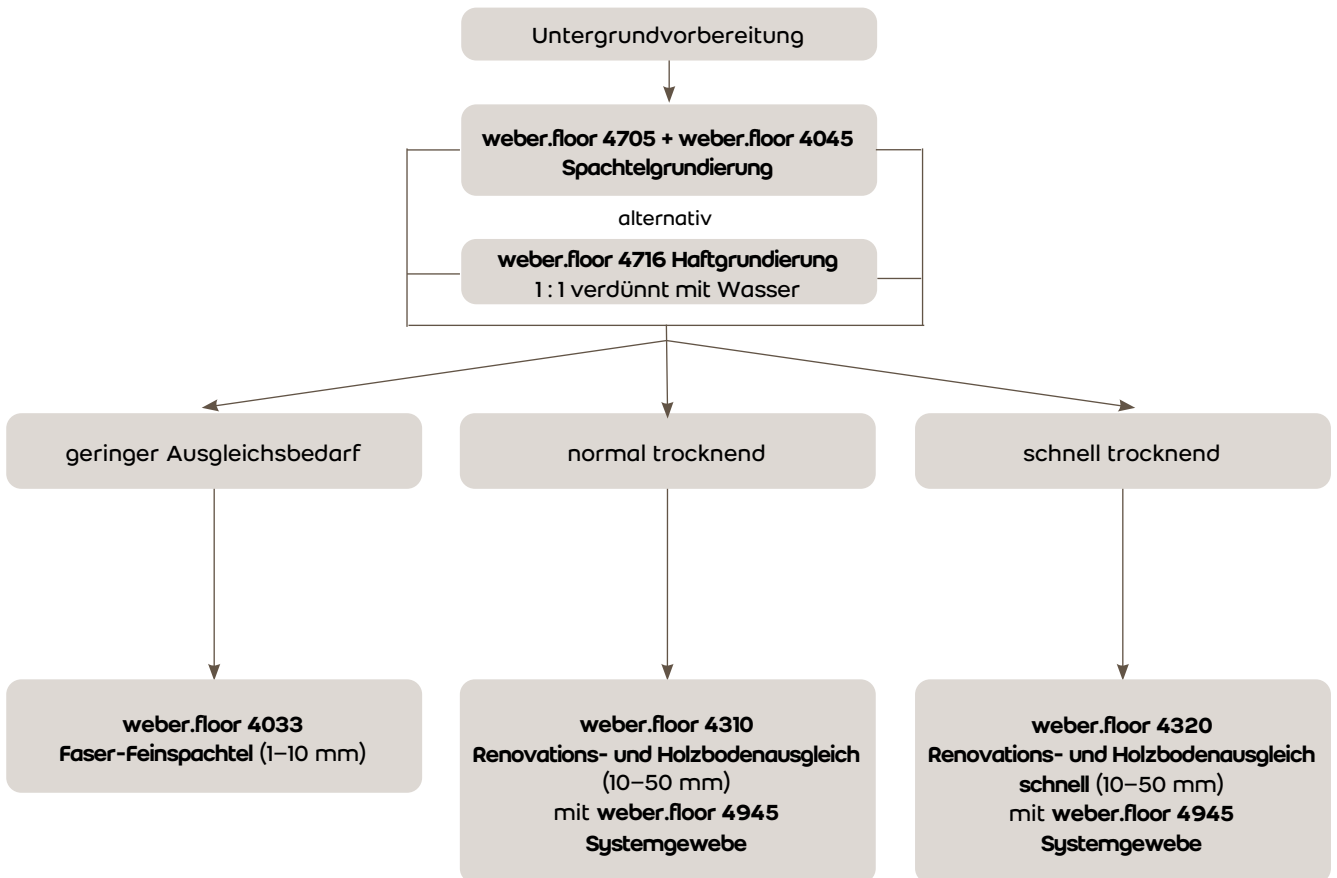

Arbeitsanweisung:

Untergrundvorbereitung

Der Untergrund bzw. Altbelag muss fest, tragfähig und trocken sein. Für eine Verbundkonstruktion muss sichergestellt sein, dass der alte Holzboden eine gute Verbindung zum Untergrund aufweist. Lose Dielen und Holzplatten (z.B. Vollholz-, Sperrholz- und OSB-Platten) müssen entweder fest mit dem Untergrund verschraubt oder ersetzt werden. Verunreinigungen, wie Kleberreste, alte Lacke/Farben, alte dünne Spachtelschichten u.ä. sind z.B. durch Schleifen vom Untergrund zu entfernen. Staub und sonstige Rückstände müssen anschließend entfernt werden. Alle Löcher, Randspalten und Fugen (> 2 mm) sind z.B. mit Montageschaum oder Silikon zu verschließen. Es sind an allen aufgehenden Bauteilen Randdämmstreifen (≥ 8 mm) erforderlich. Rohrdurchführungen, Lüftungskanäle und ähnliches müssen mit Randdämmstreifen versehen werden. Bauteile aus Gipskartonplatten sind vor Durchfeuchtung zu schützen und evtl. Randdämmstreifen zu stellen. Kann eine ausreichende Haftung zum Untergrund nicht gewährleistet werden, muss der **weber.floor Dünnestrich** als Konstruktion auf Trennlage ausgeführt werden. Siehe die Konstruktionslösung „Renovierung auf Trennlage“.

Grundierung

Alternative 1: Der Untergrund ist mit einer Spachtelgrundierung bestehend aus **weber.floor 4705 + weber.floor 4045** (Mischungsverhältnis 1 : 2,5 Teile) mittels Kratzspachtelung zu grundieren. Die Trocknungszeit beträgt je nach Schichtdicke 1–2 Stunden.

Alternative 2: Der Untergrund ist mit **weber.floor 4716 Haftgrundierung** im Mischungsverhältnis 1 : 1 zu grundieren. Die Grundierung ist hierbei gleichmäßig mit einem weichen Besen auf den Boden aufzutragen. Dabei ist Pfützenbildung zu vermeiden. Die Grundierung muss mind. 12 Stunden trocknen, bis sich eine klebrige, durchsichtige Oberfläche gebildet hat. Die maximale Wartezeit ist 48 Stunden.

Auftrag des weber.floor-Renovationsstrich/Fließspachtel geringer Ausgleichsbedarf:

Bei geringem Ausgleichsbedarf kann der Untergrund mit **weber.floor 4033 Faser-Feinspachtel** (1–10 mm) gespachtelt werden. Das Produkt kann von Hand oder maschinell verarbeitet werden. **weber.floor 4033 Faser-Feinspachtel** ist nach einem Tag belegbar und bei Spachtelschichtdicken über 5 mm nach 3 Tagen mit Parkett und Laminat belegbar. Weil die Einbaudicke hierbei sehr gering ist, sind kleine Haarrisse oberhalb jeder Dielen- oder Plattenfuge zu erwarten.

Hoher Ausgleichsbedarf, normal trocknend:

Bei einem Ausgleichsbedarf von 10 bis 50 mm kann **weber.floor 4310 Renovations- und Holzbodenausgleich** von Hand oder maschinell eingebaut werden. Nach Untergrundvorbereitung und Grundierung ist das **weber.floor 4945 Systemgewebe** mit einer Überlappung von 50 mm zu verlegen. **weber.floor 4310 Renovations- und Holzbodenausgleich** ist nach einer Woche je 10 mm Schichtdicke belegbar.

Hoher Ausgleichsbedarf, schnell trocknend:

Wenn der Oberbelag möglichst schnell verlegt werden soll, kann bei einem Ausgleichbedarf von 10 bis 50 mm **weber.floor 4320 Renovations- und Holzbodenausgleich schnell** von Hand oder maschinell eingebaut werden. Nach Untergrundvorbereitung und Grundierung ist das **weber.floor 4945 Systemgewebe** mit einer Überlappung von 50 mm zu verlegen.

weber.floor 4320 Renovations- und Holzbodenausgleich schnell ist nach 1 Tag mit Fliesen, nach 7 Tagen mit Parkett und Laminat und mit allen anderen Belägen nach 3 Tagen belegbar. Bei Verklebung von Massivholzdieleln, großformatigem Stabparkett (> 30 cm) oder Massivparkett mit erheblichem Maßänderungsrisiko muss in jedem Fall eine Zwischengrundierung mit **weber.floor 4718 R Schnellgrundierung-1-K-PU** erfolgen. Die Verklebung von Massivholzdieleln erfolgt dann mit **weber.floor 4836 1-K STP Parkettklebstoff schubfest**.

Es wird empfohlen, dass der vorgesehene Oberbelag sofort nach Erreichen der Belegreife aufgebracht wird. Für den Fall, dass ein sofortiges Belegen nicht möglich ist, ist **weber.floor 4320 Renovations- und Holzbodenausgleich schnell** mit geeigneten Maßnahmen vor Über Trocknung zu schützen.

Weitere Hinweise:

Die Belegreife ist abhängig von den Austrocknungsbedingungen. Die Angaben zur Belegreife beziehen sich bei trockenem Untergrund auf eine Raumlufttemperatur von 20 °C und eine relative Luftfeuchtigkeit von 65 %. Luftentfeuchter, Zugluft sowie zu hohe Temperaturen sind in den ersten Tagen nach Einbau zu vermeiden. Bewegungsfugen aus dem Untergrund sind in die Ausgleichsschicht zu übernehmen. Bitte beachten Sie, dass es aufgrund der Gebäudegeometrie bzw. des Untergrundes zu kleineren Haarrissen kommen kann. Diese stellen jedoch lediglich einen optischen Mangel dar und haben keinerlei Einfluss auf die Haftung bzw. Tragfähigkeit des Bodens.

Anwendungsbereiche:

Renovierung direkt auf vorhandenen Spanplatten mit guter Haftung zum Untergrund

Aufbau:

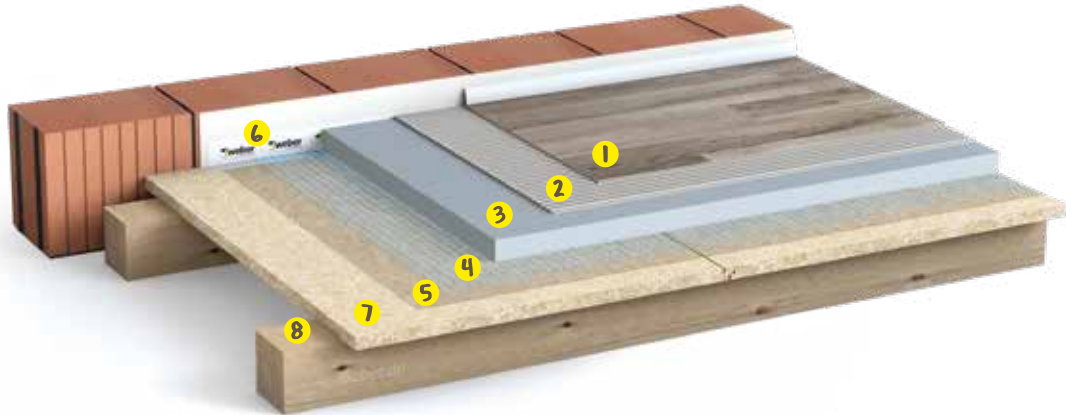

- 1 Neuer Oberbelag
- 2 weber.floor Belagsklebstoff
- 3 weber.floor Dünnestrich/Renovationsestrich/Fließspachtel
- 4 falls erforderlich weber.floor 4945 Systemgewebe
- 5 Grundierung mit weber.floor 4712 Grundierung EP sehr emissionsarm mit Quarzsandabstreuung weber.floor 4936 Abstreusand 0,3–0,8 mm
- 6 weber.floor 4960 Randdämmstreifen TDS
- 7 Holzspanplatten mit guter Haftung zum Untergrund
- 8 Tragende Konstruktion

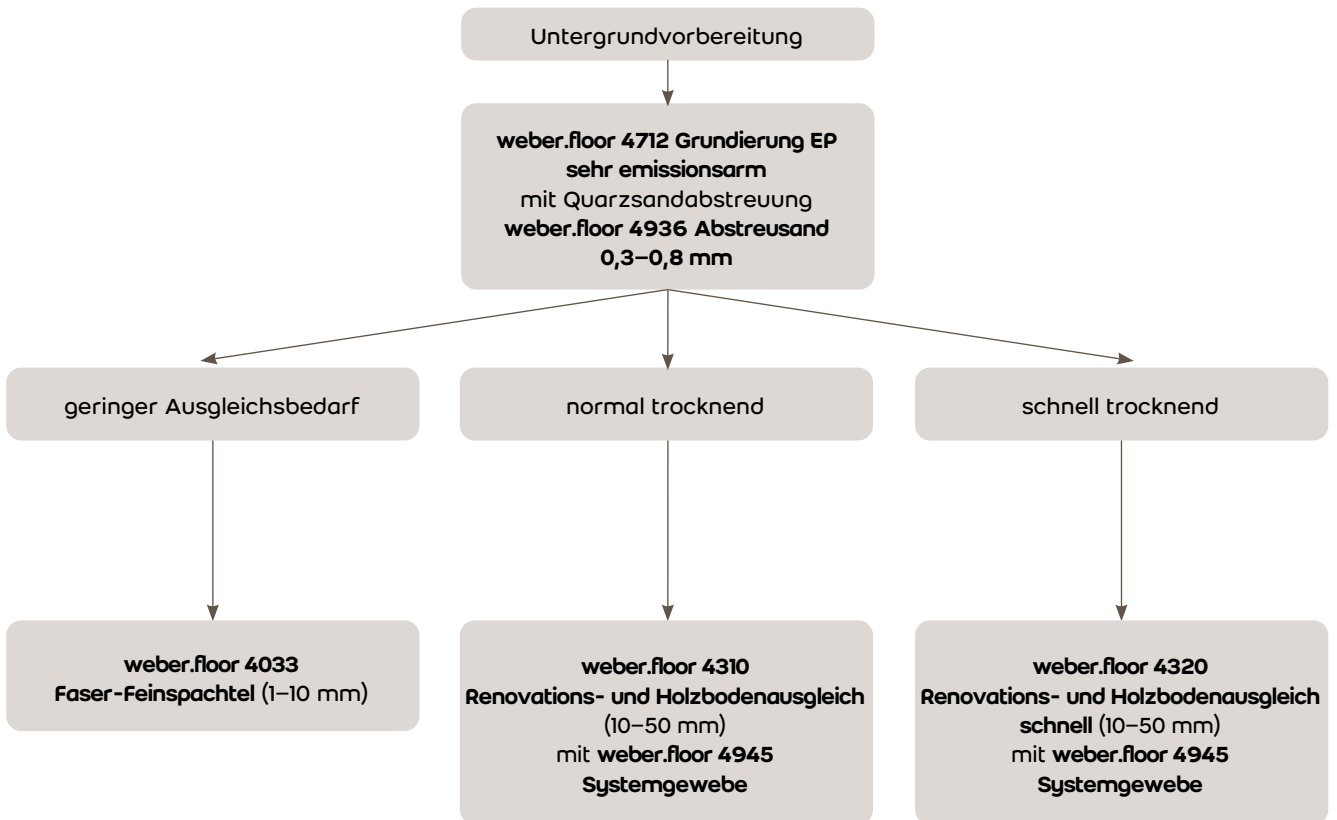

Arbeitsanweisung:

Untergrundvorbereitung

Der Untergrund bzw. Altbelag muss fest, tragfähig und trocken sein. Für eine Verbundkonstruktion muss sichergestellt sein, dass die Spanplatten eine gute Verbindung zum Untergrund aufweisen. Lose Platten müssen entweder fest mit dem Untergrund verschraubt oder ersetzt werden. Verunreinigungen, wie Kleberreste, alte Lacke/Farben, alte dünne Spachtelschichten u.ä. sind z.B. durch Schleifen vom Untergrund zu entfernen. Staub und sonstige Rückstände müssen anschließend entfernt werden. Alle Löcher, Randspalten und Fugen (> 2 mm) sind z.B. mit Montageschaum oder Silikon zu verschließen. Es sind an allen aufgehenden Bauteilen Randdämmstreifen (≥ 8 mm) erforderlich. Rohrdurchführungen, Lüftungskanäle und ähnliches müssen mit Randdämmstreifen versehen werden. Bauteile aus Gipskartonplatten sind vor Durchfeuchtung zu schützen und evtl. Randdämmstreifen zu stellen. Kann eine ausreichende Haftung zum Untergrund nicht gewährleistet werden, muss der **weber.floor Dünnestrich** als Konstruktion auf Trennlage ausgeführt werden. Siehe die Konstruktionslösung „Renovierung auf Trennlage“.

Grundierung

weber.floor 4712 Grundierung EP sehr emissionsarm (Epoxidharz): Beide Komponenten (A und B) sind nach technischem Merkblatt anzumischen und umzutopfen. Die Grundierung ist danach gleichmäßig mit einem Gummischieber und einer Lammfellwalze auf den Boden aufzutragen. Dabei ist Pfützenbildung zu vermeiden. In die noch nasse Epoxidharzgrundierung ist **weber.floor 4936 Abstreusand 0,3–0,8 mm** gleichmäßig im Überschuss einzustreuen. Nach der Reaktion des Materials (nach ca. 8 Stunden) ist der lose Sand abzufegen und mit einem Industriesauger abzusaugen.

Auftrag des weber.floor-Renovationsstrich/Fließspachtel

Geringer Ausgleichsbedarf:

Bei geringem Ausgleichsbedarf kann der Untergrund mit **weber.floor 4033 Faser-Feinspachtel** (1–10 mm) gespachtelt werden. Das Produkt kann von Hand oder maschinell verarbeitet werden. **weber.floor 4033 Faser-Feinspachtel** ist nach einem Tag belegbar und bei Spachtelschichtdicken über 5 mm nach 3 Tagen mit Parkett und Laminat belegbar. Weil die Einbaudicke hierbei sehr gering ist, sind kleine Haarrisse oberhalb jeder Plattenfuge zu erwarten.

Hoher Ausgleichsbedarf, normal trocknend:

Bei einem Ausgleichsbedarf von 10 bis 50 mm kann **weber.floor 4310 Renovations- und Holzbodenausgleich** von Hand oder maschinell eingebaut werden. Nach Untergrundvorbereitung und Grundierung ist das **weber.floor 4945 Systemgewebe** mit einer Überlappung von 50 mm zu verlegen. **weber.floor 4310 Renovations- und Holzbodenausgleich** ist nach einer Woche je 10 mm Schichtdicke belegbar.

Hoher Ausgleichsbedarf, schnell trocknend:

Wenn der Oberbelag möglichst schnell verlegt werden soll, kann bei einem Ausgleichsbedarf von 10 bis 50 mm **weber.floor 4320 Renovations- und Holzbodenausgleich schnell** von Hand oder maschinell eingebaut werden. Nach Untergrundvorbereitung und Grundierung ist das **weber.floor 4945 Systemgewebe** mit einer Überlappung von 50 mm zu verlegen. **weber.floor 4320 Renovations- und Holzbodenausgleich schnell** ist nach 1 Tag mit Fliesen, nach 7 Tagen mit Parkett und Laminat und mit allen anderen Belägen nach 3 Tagen belegbar. Bei Verklebung von Massivholzdielen, großformatigem Stabparkett (> 30 cm) oder Massivparkett mit erheblichem Maßänderungsrisiko muss in jedem Fall eine Zwischengrundierung mit **weber.floor 4718 R Schnellgrundierung-1-K-PU** erfolgen. Die Verklebung von Massivholzdielen erfolgt dann mit **weber.floor 4836 1-K STP Parkettklebstoff schubfest**. Es wird empfohlen, dass der vorgesehene Oberbelag sofort nach Erreichen der Belegreife aufgebracht wird. Für den Fall, dass ein sofortiges Belegen nicht möglich ist, ist **weber.floor 4320 Renovations- und Holzbodenausgleich schnell** mit geeigneten Maßnahmen vor Über Trocknung zu schützen.

Weitere Hinweise:

Die Belegreife ist abhängig von den Austrocknungsbedingungen. Die Angaben zur Belegreife beziehen sich bei trockenem Untergrund auf eine Raumlufttemperatur von 20 °C und eine relative Luftfeuchtigkeit von 65 %. Luftentfeuchter, Zugluft sowie zu hohe Temperaturen sind in den ersten Tagen nach Einbau zu vermeiden. Bewegungsfugen aus dem Untergrund sind in die Ausgleichsschicht zu übernehmen. Bitte beachten Sie, dass es aufgrund der Gebäudegeometrie bzw. des Untergrundes zu kleineren Haarrissen kommen kann. Diese stellen jedoch lediglich einen optischen Mangel dar und haben keinerlei Einfluss auf die Haftung bzw. Tragfähigkeit des Bodens.

Anwendungsbereiche:

Renovierung direkt auf vorhandenem Altbelag aus Fliesen mit guter Haftung zum Untergrund

Aufbau:

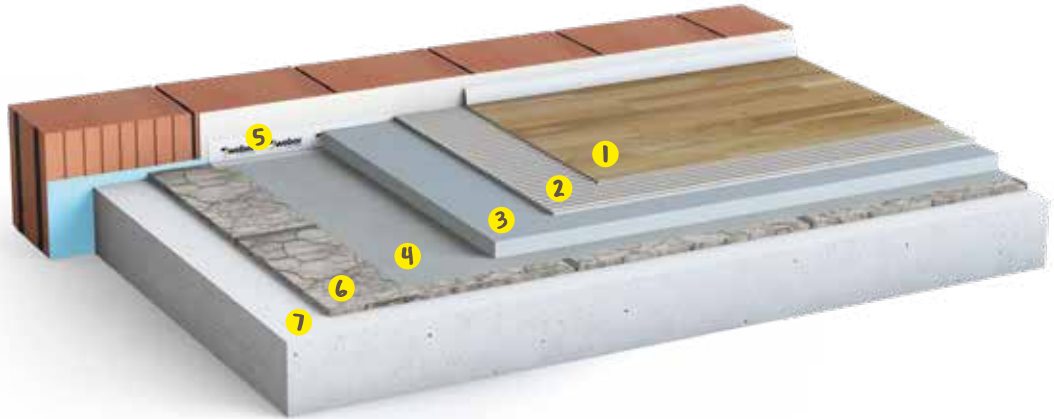

- 1 Neuer Oberbelag
- 2 **weber.floor** Belagsklebstoff
- 3 **weber.floor** Dünnestrich/Renovationsestrich/Fließspachtel
- 4 Spachtelgrundierung mit **weber.floor 4705 + weber.floor 4045**
alternativ: **weber.floor 4716 Haftgrundierung**
- 5 falls erforderlich **weber.floor 4960 Randdämmstreifen TDS**
- 6 Altbelag aus alten Fliesen mit guter Haftung zum Untergrund
- 7 Tragende Konstruktion

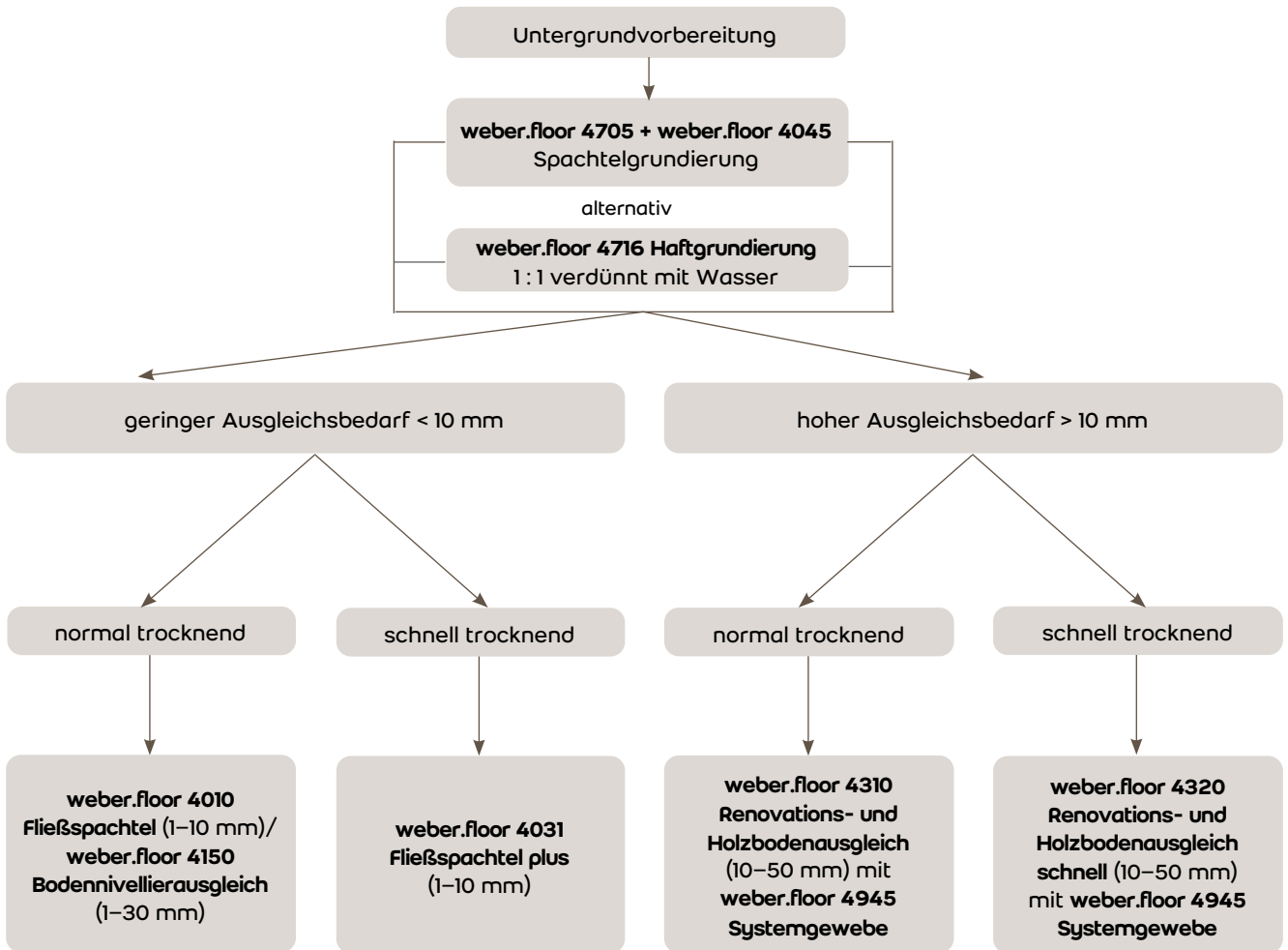

Arbeitsanweisung:

Untergrundvorbereitung

Der Untergrund bzw. Altbelag muss fest, tragfähig und trocken sein. Es muss sichergestellt sein, dass der alte Fliesenbelag eine gute Verbindung zum Untergrund aufweist. Lose Fliesen müssen entfernt werden. Haftvermindernde Verunreinigungen wie Wachse, Fett o. ä. sind vom Untergrund durch eine Grundreinigung zu entfernen.

Die Glasur der Fliesen ist mit feinem Schleifpapier intensiv aufzurauen oder mit dem Kugelstrahlgerät zu entfernen. Anschließend ist die Oberfläche abzusaugen. Risse sind in Abhängigkeit von den örtlichen Gegebenheiten kraftschlüssig mit **weber.floor 4715 Grundierung EP schnell** oder **weber.floor Blitzharz Easy** fachgerecht zu verharzen.

Handelt es sich um einen heterogenen Untergrund (fehlende Fliesen usw.) und/oder sind Risse vorhanden, ist nach Untergrundvorbereitung und Grundierung vollflächig **weber.floor 4945 Systemgewebe** mit 50 mm Überlappung zu verlegen. Die Schichtdicke des folgenden **weber.floor-Bodens** sollte hierbei mindestens 10 mm betragen. Bei Konstruktionen im Verbund sind in der Regel an aufgehenden Bauteilen keine Randdämmstreifen erforderlich. Rohrdurchführungen, Lüftungskanäle und ähnliches müssen mit Randdämmstreifen versehen werden. Bauteile aus Gipskartonplatten sind vor Durchfeuchtung zu schützen und evtl. Randdämmstreifen zu stellen. Kann eine ausreichende Haftung zum Untergrund nicht gewährleistet werden, muss der **weber.floor Dünnestrich** als Konstruktion auf Trennlage ausgeführt werden (siehe die Konstruktionslösung „Renovierung auf Trennlage“).

Grundierung

Der Untergrund ist mit **weber.floor 4716 Haftgrundierung** im Mischungsverhältnis 1 : 1 (4716 : Leitungswasser) zu grundieren. Die Grundierung ist hierbei gleichmäßig mit einem weichen Besen auf den Boden aufzutragen. Dabei ist Pfützenbildung zu vermeiden.

Die Grundierung ist überarbeitbar, sobald diese transparent aufgetrocknet ist (ca. 1 bis 4 Stunden). Die maximale Wartezeit ist 48 Stunden.

Alternativ kann die Spachtelgrundierung **weber.floor 4705** und **weber.floor 4045** eingesetzt werden, um einen besseren Verschluss der Fugen im Fliesenboden zu ermöglichen.

Auftrag des weber.floor-Renovationsestrich/Fließspachtel

Geringer Ausgleichbedarf, normal trocknend:

Bei geringem Ausgleichbedarf und normaler Belastung kann der Untergrund mit **weber.floor 4010 Fließspachtel** (1–10 mm) oder **weber.floor 4150 Bodennivellierausgleich** (1–10 mm) gespachtelt werden. Die Produkte können von Hand oder maschinell verarbeitet werden. **weber.floor 4010 Fließspachtel** ist nach einem Tag belegbar. Bei Parkett/Laminat und Spachtelschichtdicken über 5 mm nach 3 Tagen. **weber.floor 4150 Bodennivellierausgleich** ist nach ca. einer Woche je 10 mm Schichtdicke belegbar.

Geringer Ausgleichbedarf, schnell trocknend:

Bei geringem Ausgleichbedarf und höherer Belastung ist der Untergrund mit **weber.floor 4031 Fließspachtel plus** (1–10 mm) zu spachteln. Das Produkt kann von Hand oder maschinell verarbeitet werden. **weber.floor 4031** ist nach einem Tag belegbar, bei Parkett/Laminat und Spachtelschichtdicken über 5 mm nach 3 Tagen.

Größerer Ausgleichbedarf, normal trocknend:

Bei einem Ausgleichbedarf von 10 bis 50 mm kann **weber.floor 4310 Renovations- und Holzbodenausgleich**, von Hand oder maschinell eingebaut werden. Nach Untergrundvorbereitung und Grundierung ist das **weber.floor 4945 Systemgewebe** mit einer Überlappung von 50 mm zu verlegen.

weber.floor 4310 Renovations- und Holzbodenausgleich ist nach einer Woche je 10 mm Schichtdicke belegbar.

Größerer Ausgleichbedarf, schnell trocknend:

Bei einem Ausgleichbedarf von 10 bis 50 mm kann **weber.floor 4320 Renovations- und Holzbodenausgleich schnell** von Hand oder maschinell eingebaut werden. Nach Untergrundvorbereitung und Grundierung ist das **weber.floor 4945 Systemgewebe** mit einer Überlappung von 50 mm zu verlegen. **weber.floor 4320 Renovations- und Holzbodenausgleich schnell** ist nach 1 Tag mit Fliesen, nach 7 Tagen mit Parkett und Laminat und mit allen anderen Belägen nach 3 Tagen belegbar. Bei Verklebung von Massivholzdielen, großformatigem Stabparkett (> 30 cm) oder Massivparkett mit erheblichem Maßänderungsrisiko muss in jedem Fall eine Zwischengrundierung mit **weber.floor 4718 R Schnellgrundierung-1-K-PU** erfolgen. Die Verklebung von Massivholzdielen erfolgt dann mit **weber.floor 4836 1-K STP Parkettklebstoff schubfest**. Es wird empfohlen, dass der vorgesehene Oberbelag sofort nach Erreichen der Belegreife aufgebracht wird. Für den Fall, dass ein sofortiges Belegen nicht möglich ist, ist **weber.floor 4320 Renovations- und Holzbodenausgleich schnell** mit geeigneten Maßnahmen vor Übertrocknung zu schützen.

Weitere Hinweise:

Die Belegreife ist abhängig von den Austrocknungsbedingungen. Die Angaben zur Belegreife beziehen sich bei trockenem Untergrund auf eine Raumlufttemperatur von 20 °C und eine relative Luftfeuchtigkeit von 65 %. Luftentfeuchter, Zugluft sowie zu hohe Temperaturen sind in den ersten Tagen nach Einbau zu vermeiden. Bewegungsfugen aus dem Untergrund sind in die Ausgleichsschicht zu übernehmen. Bitte beachten Sie, dass es aufgrund der Gebäudegeometrie bzw. des Untergrundes zu kleineren Haarrissen kommen kann. Diese stellen jedoch lediglich einen optischen Mangel dar und haben keinerlei Einfluss auf die Haftung bzw. Tragfähigkeit des Bodens.

Anwendungsbereiche:
Gussasphaltböden

Nicht für Industriebelastungen geeignet!

Aufbau:

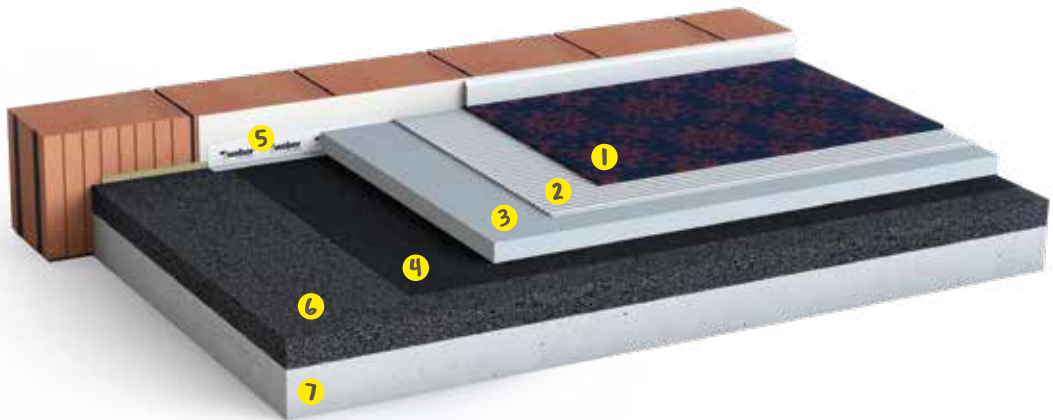

- 1 Neuer Oberbelag
- 2 **weber.floor** Belagsklebstoff
- 3 **weber.floor** Renovationsstrich/Fließspachtel
- 4 Untergrundabhängig: Grundierung mit **weber.floor 4712 Grundierung EP sehr emissionsarm** mit Quarzsandabstreung
weber.floor 4936 Abstreusand 0,3–0,8 mm oder **weber.floor 4716 Haftgrundierung**
- 5 **weber.floor 4960 Randdämmstreifen TDS**
- 6 alter fester Gussasphaltestrich
- 7 Tragende Konstruktion

Aufbauempfehlung

Bodenverlegesysteme

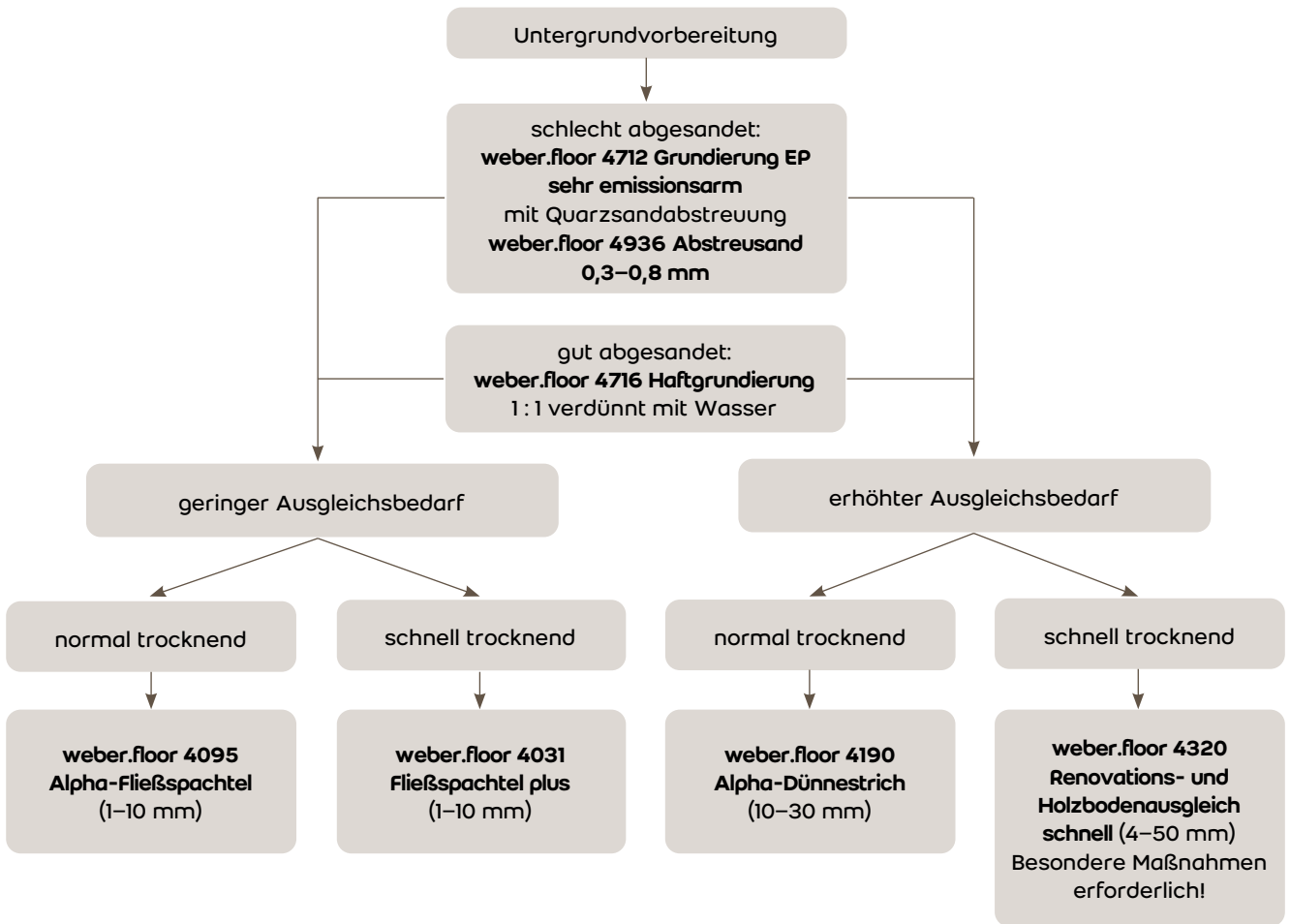

Arbeitsanweisung:

Untergrundvorbereitung

Der Gussasphalt ist von Kleberresten, den Haftverbund störendem Material u.ä. zu reinigen. Glatte, schlecht abgesandete Gussasphalt-oberflächen sind durch Kugelstrahlen oder Schleifen vorzubereiten, um einen festen Verbund zu gewährleisten.

Bei Unsicherheiten empfehlen wir eine kleine Probefläche herzustellen und Haftzugprüfungen durchzuführen. Der Haftzugwerte sollten dabei nicht unter 1,0 N/mm² liegen. Bei Konstruktionen auf Gussasphalt sind an allen aufgehenden Bauteilen Randdämmstreifen erforderlich. Rohrdurchführungen, Lüftungskanäle und ähnliches müssen mit Randdämmstreifen versehen werden. Bauteile aus Gipskartonplatten sind vor Durchfeuchtung zu schützen und evtl. Randdämmstreifen zu stellen. Kann eine ausreichende Haftung zum Untergrund nicht gewährleistet werden, muss der **weber.floor Dünnestrich** als Konstruktion auf Trennlage ausgeführt werden (siehe die Konstruktionslösung „Renovierung auf Trennlage“). Risse sind in Abhängigkeit von den örtlichen Gegebenheiten kraftschlüssig mit **weber.floor 4715 Grundierung EP schnell** oder **weber.floor Blitzhartz Easy** fachgerecht zu verharzen. In diesem Fall sollte vollflächig **weber.floor 4945 Systemgewebe** ausgelegt werden.

Grundierung auf schlecht abgesandetem Gussasphalt:

weber.floor 4712 Grundierung EP sehr emissionsarm

Beide Komponenten (A und B) sind nach technischem Merkblatt anzumischen und umzutopfen. Die Grundierung ist danach gleichmäßig mit einem Gummischieber oder einer Lammfellrolle auf den Boden aufzutragen. Dabei ist Pfützenbildung zu vermeiden. In die noch nasse **weber.floor 4712 Grundierung EP sehr emissionsarm** ist **weber.floor 4936 Abstreusand 0,3–0,8 mm** gleichmäßig im Überschuss einzustreuen. Nach der Reaktion des Materials (nach ca. 8 Stunden) ist der lose Sand abzufegen und mit einem Industriesauger abzusaugen.

Grundierung auf gut abgesandetem Gussasphalt

Der Untergrund ist mit **weber.floor 4716 Haftgrundierung** im Mischungsverhältnis 1 : 1 (4716 : Leitungswasser) zu grundieren. Die Grundierung ist hierbei gleichmäßig mit einem weichen Besen auf den Boden aufzutragen. Dabei ist Pfützenbildung zu vermeiden. Die Grundierung ist überarbeitbar, sobald diese transparent aufgetrocknet ist (ca. 1 bis 4 Stunden). Die maximale Wartezeit ist 48 Stunden.

Auftrag des **weber.floor-Renovationsstrich**

Geringer Ausgleichsbedarf, normal trocknend:

Bei geringem Ausgleichsbedarf kann der Untergrund mit **weber.floor 4095 Alpha-Fließspachtel** (1–10 mm) gespachtelt werden. Das Produkt kann von Hand oder maschinell verarbeitet werden. **weber.floor 4095 Alpha-Fließspachtel** ist nach einer Woche bei 10 mm Schichtdicke belegbar.

Geringer Ausgleichsbedarf, schnell trocknend:

Bei geringem Ausgleichsbedarf ist der Untergrund mit **weber.floor 4031 Fließspachtel plus** (1–10 mm) zu spachteln. Das Produkt kann von Hand oder maschinell verarbeitet werden. **weber.floor 4031** ist nach einem Tag belegbar, bei Parkett/Laminat und Spachtelschichtdicken über 5 mm nach 3 Tagen.

Hoher Ausgleichsbedarf, normal trocknend:

Bei einem Ausgleichsbedarf von 10 bis 30 mm kann **weber.floor 4190 Alpha-Dünnestrich**, von Hand oder maschinell eingebaut werden. **weber.floor 4190 Alpha-Dünnestrich** ist nach ca. einer Woche je 10 mm Schichtdicke belegbar (CM-Messung erforderlich).

Hoher Ausgleichsbedarf, schnell trocknend:

Bei einem Ausgleichbedarf von 10 bis 50 mm kann **weber.floor 4320 Renovations- und Holzbodenausgleich schnell** von Hand oder maschinell eingebaut werden. **weber.floor 4320 Renovations- und Holzbodenausgleich schnell** ist nach 1 Tag mit Fliesen, nach 7 Tagen mit Parkett und Laminat und mit allen anderen Belägen nach 3 Tagen belegbar. Bei Verklebung von Massivholzdiele, großformatigem Stabparkett (> 30 cm) oder Massivparkett mit erheblichem Maßänderungsrisiko muss in jedem Fall eine Zwischengrundierung mit **weber.floor 4718 R Schnellgrundierung-1-K-PU** erfolgen. Die Verklebung von Massivholzdiele erfolgt dann mit **weber.floor 4836 1-K STP Parkettklebstoff schubfest**. Es wird empfohlen, dass der vorgesehene Oberbelag sofort nach Erreichen der Belegreife aufgebracht wird. Für den Fall, dass ein sofortiges Belegen nicht möglich ist, ist **weber.floor 4320 Renovations- und Holzbodenausgleich schnell** mit geeigneten Maßnahmen vor Über Trocknung zu schützen.

Weitere Hinweise:

Die Belegreife ist abhängig von den Austrocknungsbedingungen. Die Angaben zur Belegreife beziehen sich bei trockenem Untergrund auf eine Raumlufttemperatur von 20 °C und eine relative Luftfeuchtigkeit von 65 %. Luftentfeuchter, Zugluft sowie zu hohe Temperaturen sind in den ersten Tagen nach Einbau zu vermeiden. Bewegungsfugen aus dem Untergrund sind in die Ausgleichsschicht zu übernehmen. Bitte beachten Sie, dass es aufgrund der Gebäudegeometrie bzw. des Untergrundes zu kleineren Haarrissen kommen kann. Diese stellen jedoch lediglich einen optischen Mangel dar und haben keinerlei Einfluss auf die Haftung bzw. Tragfähigkeit des Bodens.

**Anwendungsbereiche:
Anhydritestriche im Verbund**

**Nicht bei aufsteigender Feuchtigkeit anwendbar!
Nicht für Industrielastungen geeignet!**

Aufbau:

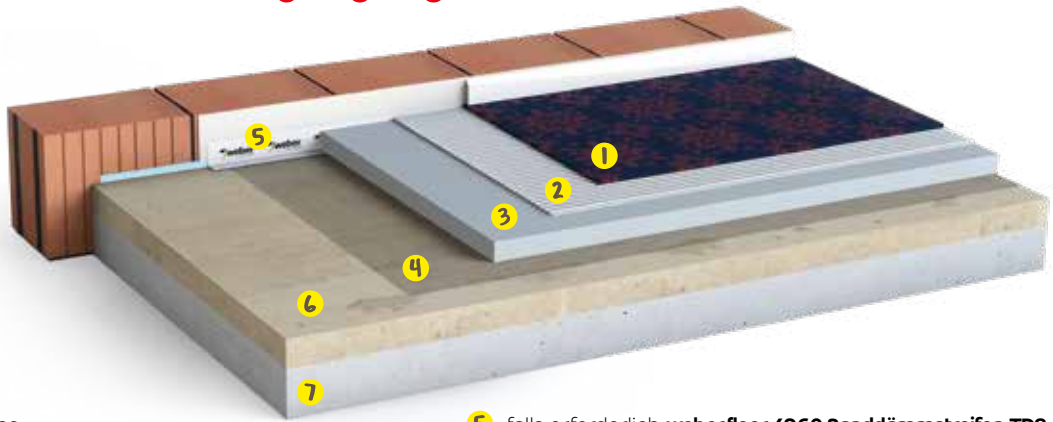

- 1 Neuer Oberbelag
- 2 **weber.floor** Belagsklebstoff
- 3 **weber.floor** Renovationsestrich/Fließspachtel
- 4 Grundierung mit **weber.floor 4716 Haftgrundierung** oder **weber.floor 4712 Grundierung EP sehr emissionsarm** mit Quarzsandabstreuung **weber.floor 4936 Abstreusand 0,3–0,8 mm**
- 5 falls erforderlich **weber.floor 4960 Randdämmstreifen TDS**
- 6 Alter, fester Anhydritestrich
- 7 Tragende Konstruktion

Aufbauempfehlung

Bodenverlegesysteme



Arbeitsanweisung:

Untergrundvorbereitung

Der Anhydritboden ist von Kleberresten, den Haftverbund störendem Material u.ä. zu reinigen und anschließend zu schleifen. Staub und sonstige Rückstände müssen anschließend z.B. mit einem Industriesauger entfernt werden. Bei Konstruktionen im Verbund sind i.a. an aufgehenden Bauteilen keine Randdämmstreifen erforderlich. Rohrdurchführungen müssen ggf. mit Randdämmstreifen versehen werden (z.B. wenn das Rohr schon in der tragenden Konstruktion vom Boden entkoppelt ist). Bauteile aus Gipskartonplatten sind vor Durchfeuchtung zu schützen (z.B. durch Randdämmstreifen). Bei Konstruktionen bei denen der alte Anhydritestrich auf einer Dämmung/Trennlage aufgebracht wurde, sind an allen aufgehenden Bauteilen Randdämmstreifen anzubringen. Handelt es sich um einen heterogenen, minderfesten Untergrund und/oder sind Risse vorhanden, ist nach Untergrundvorbereitung und Grundierung großflächig **weber.floor 4945 Systemgewebe** mit einer Überlappung von 50 mm zu verlegen. Die Schichtdicke des folgenden **weber.floor-Bodens** sollte hierbei mindestens 10 mm betragen.

Grundierung

Variante 1 – **weber.floor 4712 Grundierung EP sehr emissionsarm bei schnelltrocknendem System ab 10 mm Schichtdicke:**

Beide Komponenten (A und B) sind nach technischem Merkblatt anzumischen und umzutopfen. Die Grundierung ist danach gleichmäßig mit einem Gummischieber oder einer Lammfellwalze auf den Boden aufzutragen. Dabei ist Pfützenbildung zu vermeiden. In die noch nasse **weber.floor 4712 Grundierung EP sehr emissionsarm** ist **weber.floor 4936 Abstreusand 0,3–0,8 mm** gleichmäßig im Überschuss einzustreuen. Nach der Reaktion des Materials (nach ca. 8 Stunden) ist der lose Sand abzufegen und mit einem Industriesauger abzusaugen.

Variante 2 – **weber.floor 4716 Haftgrundierung bis 10 mm Schichtdicke und Calciumsulfat-Ausgleichsmasse:**

Der Untergrund ist mit **weber.floor 4716 Haftgrundierung**, verdünnt im Mischungsverhältnis 1 : 1 mit Leitungswasser, zu grundieren. Die Grundierung ist hierbei gleichmäßig mit einem weichen Besen auf den Boden aufzutragen. Dabei ist Pfützenbildung zu vermeiden. Die Grundierung muss ca. 2–4 Stunden trocknen, bis sich eine klebrige, durchsichtige Oberfläche gebildet hat. Die maximale Wartezeit ist 48 Stunden.

Auftrag des **weber.floor Renovationsestrich/Fließspachtel** geringer Ausgleichsbedarf:

normal trocknend:

Als normal trocknende Variante kann **weber.floor 4095 Alpha-Fließspachtel** (1–10 mm) eingesetzt werden. **weber.floor 4095** ist nach 1–7 Tagen abhängig von der Schichtdicke belegreif.

Schnell trocknend:

Als schnell trocknende Variante kann bei manueller Verarbeitung **weber.floor 4010 Fließspachtel** (1–10 mm) und bei maschineller Verarbeitung **weber.floor 4031 Fließspachtel plus** (1–10 mm) eingebracht werden. **weber.floor 4010** und **weber.floor 4031** sind nach einem Tag belegbar, bei Parkett/Laminat und Spachtelschichtdicken über 5 mm nach 3 Tagen.

Größerer Ausgleichsbedarf:

Normal trocknend:

Als normal trocknende Variante kann **weber.floor 4190 Alpha-Dünnestrich** (10–30 mm) eingesetzt werden. **weber.floor 4190** ist bei 1 cm Schichtdicke ca. nach 1 Woche belegreif. Für jeden weiteren cm zusätzlich 2 Wochen Trocknungszeit abwarten. Eine CM-Messung muss vor Belagsverlegung immer erfolgen.

Schnell trocknend:

Bei größerem Ausgleichsbedarf und schneller Belegung ist **weber.floor 4320 Renovations- und Holzbodenausgleich schnell** (4–50 mm) einzubringen. Belegreife von **weber.floor 4320**: Fliesenverlegung: nach ca. 1 Tag, Parkett/Laminat: nach 7 Tagen und alle anderen Beläge: nach 3 Tagen.

Oberflächenbehandlung (nur schnell trocknend):

Wird der Boden bei Erreichen der Belegreife belegt, kann auf eine Nachbehandlung verzichtet werden. Kann dagegen nicht sichergestellt werden, dass der Boden innerhalb dieses Zeitraumes mit einem Oberbelag belegt wird, ist der Boden mit geeigneten Maßnahmen vor Über Trocknung zu schützen. Bei Verklebung von Massivholzdielen, großformatigem Stabparkett (> 30 cm) oder Massivparkett mit erheblichem Maßänderungsrisiko muss in jedem Fall eine Zwischengrundierung mit **weber.floor 4718 R Schnellgrundierung-1-K-PU** erfolgen. Die Verklebung von Massivholzdielen erfolgt dann mit **weber.floor 4836 1-K STP Parkettklebstoff schubfest**.

Weitere Hinweise:

Die Belegreife ist abhängig von den Austrocknungsbedingungen. Die Angaben zur Belegreife sind maßgebend bei trockenem Untergrund, einer Raumlufttemperatur von 20 °C und einer relativen Luftfeuchtigkeit von 65 %. Luftentfeuchter, Zugluft sowie zu hohe Temperaturen sind zu vermeiden. Bewegungs- bzw. Dehnfugen aus dem Untergrund sind in der Ausgleichsschicht zu übernehmen. Bitte beachten Sie, dass es aufgrund der Gebäudegeometrie bzw. des Untergrundes zu kleineren Haarrissen kommen kann. Diese stellen jedoch lediglich einen optischen Mangel dar und haben keinerlei Einfluss auf die Haftung bzw. Tragfähigkeit des Bodens.

**Anwendungsbereiche:
Magnesia-/Steinholzestrich im Verbund**

**Nicht bei aufsteigender Feuchtigkeit anwendbar!
Nicht für Industrielastungen geeignet!**

Aufbauempfehlung

Aufbau:

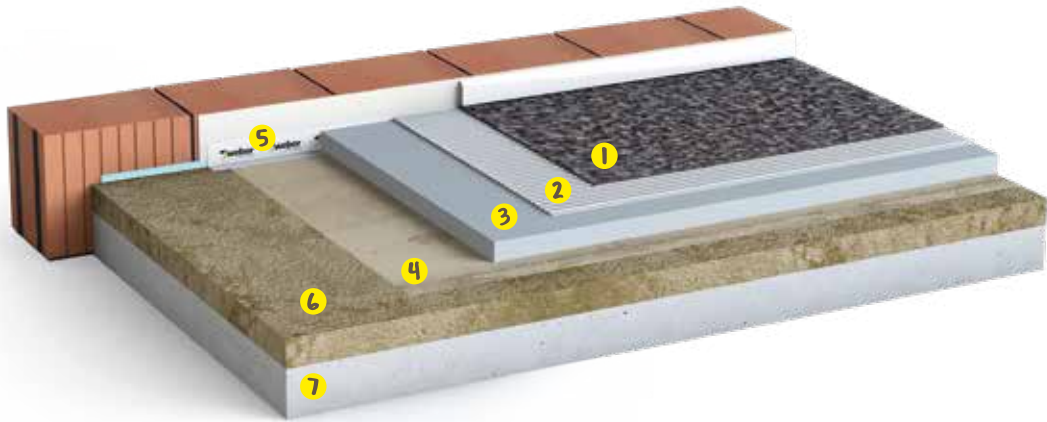

- 1 Neuer Oberbelag
- 2 **weber.floor** Belagsklebstoff
- 3 **weber.floor** Renovationsestrich/Fließspachtel
- 4 Grundierung **weber.floor 4712 Grundierung EP sehr emissionsarm** mit Quarzsandabstreuung
weber.floor 4936 Abstreusand 0,3–0,8 mm
- 5 falls erforderlich **weber.floor 4960 Randdämmstreifen TDS**
- 6 Alter fester Magnesia-/Steinholzestrich
- 7 Tragende Konstruktion

Bodenverlegesysteme

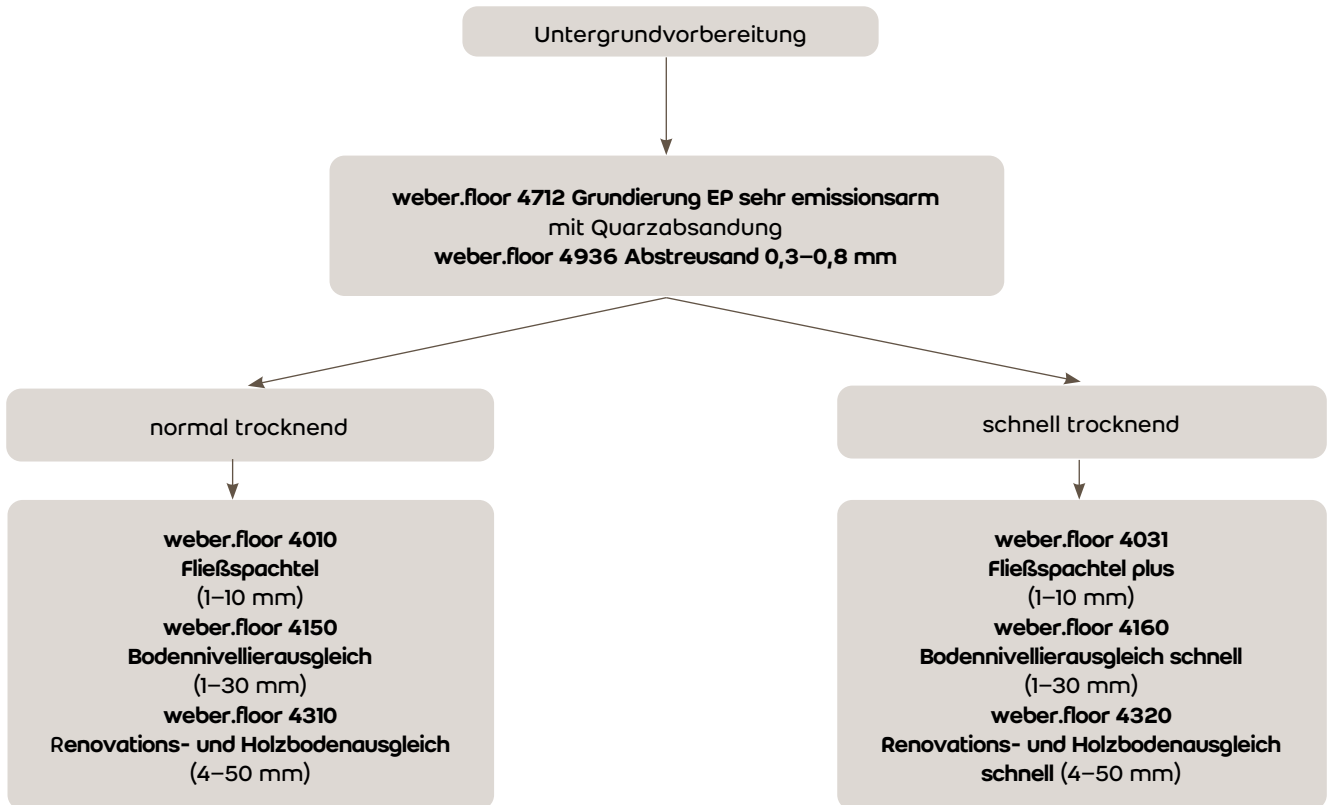

Arbeitsanweisung:

Untergrundvorbereitung

Der Magnesia-/Steinholzestrich ist von Kleberresten, den Haftverbund störendem Material u.ä. zu reinigen und anschließend zu schleifen oder im Bedarfsfall zu kugelstrahlen. Bei Konstruktionen im Verbund sind i.a. an aufgehenden Bauteilen keine Randdämmstreifen erforderlich. Rohrdurchführungen müssen ggf. mit Randdämmstreifen versehen werden (z.B. wenn das Rohr schon in der tragenden Konstruktion vom Boden entkoppelt ist). Bauteile aus Gipskartonplatten sind vor Durchfeuchtung zu schützen (evtl. durch Randdämmstreifen).

Bei Konstruktionen bei denen der alte Magnesia-/Steinholzestrich auf einer Dämmung/Trennlage aufgebracht wurde, sind an allen aufgehenden Bauteilen Randdämmstreifen anzubringen.

Handelt es sich um einen heterogenen, minderfesten Untergrund und/oder sind Risse vorhanden, ist nach Untergrundvorbereitung und Grundierung großflächig **weber.floor 4945 Systemgewebe** mit 50 mm Überlappung zu verlegen. Die Schichtdicke des folgenden **weber.floor** Bodens sollte hierbei mindestens 10 mm betragen.

Grundierung

weber.floor 4712 Grundierung EP sehr emissionsarm:

Beide Komponenten (A und B) sind nach technischem Merkblatt anzumischen und umzutopfen. Die Grundierung ist danach gleichmäßig mit einem Gummischieber oder einer Lammfellwalze auf den Boden aufzutragen. Dabei ist Pfützenbildung zu vermeiden. In die noch nasse **weber.floor 4712 Grundierung EP sehr emissionsarm** ist **weber.floor 4936 Abstreusand 0,3–0,8 mm** gleichmäßig im Überschuss einzustreuen. Nach der Reaktion des Materials (nach ca. 8 Stunden) ist der lose Sand abzufegen und mit einem Industriesauger abzusaugen.

Auftrag des **weber.floor**-Renovationsestrich/Fließspachtel

Normal trocknend:

Je nach vorgesehener Auftragsdicke ist entweder **weber.floor 4010 Fließspachtel** (1–10 mm), **weber.floor 4150 Bodennivellier-Ausgleich** (1–30 mm) oder **weber.floor 4310 Renovations- und Holzbodenausgleich** einzubringen. **weber.floor 4010** ist nach einem Tag belegbar. Bei Parkett/Laminat und Spachtelschichtdicken über 5 mm nach 3 Tagen. **weber.floor 4150** und **weber.floor 4310** sind nach einer Woche je 10 mm Schichtdicke belegbar.

Schnell trocknend:

Bei größerem Ausgleichsbedarf und schneller Belegung ist je nach vorgesehener Schichtdicke **weber.floor 4031 Fließspachtel plus** (1–10 mm) oder **weber.floor 4160 Bodennivellier-Ausgleich schnell** (1–30 mm) oder **weber.floor 4320 Renovations- und Holzbodenausgleich schnell** einzubringen. Belegbarkeit von **weber.floor 4031** nach einem Tag, bei Parkett/Laminat und Spachtelschichtdicken über 5 mm nach 3 Tagen.

Von **weber.floor 4160** und **weber.floor 4320:**

Fliesenverlegung: nach ca. 1 Tag, nach 7 Tagen Parkett und Laminat und alle anderen Beläge: nach 3 Tagen. Bei Verklebung von Massivholzdielen, großformatigem Stabparkett (> 30 cm) oder Massivparkett mit erheblichem Maßänderungsrisiko muss in jedem Fall eine Zwischengrundierung mit **weber.floor 4718 R Schnellgrundierung-1-K-PU** erfolgen. Die Verklebung von Massivholzdielen erfolgt dann mit **weber.floor 4836 1-K STP Parkettklebstoff schubfest**. Es wird empfohlen, dass der vorgesehene Oberbelag sofort nach Erreichen der Belegreife aufgebracht wird. Für den Fall, dass ein sofortiges Belegen nicht möglich ist, ist der Boden mit geeigneten Maßnahmen vor Über Trocknung zu schützen.

Weitere Hinweise:

Die Belegreife ist abhängig von den Austrocknungsbedingungen. Die Angaben zur Belegreife sind maßgebend bei trockenem Untergrund, einer Raumlufttemperatur von 20 °C und einer relativen Luftfeuchtigkeit von 65 %. Luftentfeuchter, Zugluft sowie zu hohe Temperaturen sind zu vermeiden. Bewegungs- bzw. Dehnfugen aus dem Untergrund sind in der Ausgleichsschicht zu übernehmen. Bitte beachten Sie, dass es aufgrund der Gebäudegeometrie bzw. des Untergrundes zu kleineren Haarrissen kommen kann. Diese stellen jedoch lediglich einen optischen Mangel dar und haben keinerlei Einfluss auf die Haftung bzw. Tragfähigkeit des Bodens.

Anwendungsbereiche:

Untergründe, zu denen kein Verbund hergestellt werden kann und bei wechselnden Untergründen

Als Trennlage kann Papierschrenzlage oder PE-Folie eingesetzt werden. Dabei ist auf faltenfreie Verlegung zu achten, um eine gleichmäßig starke Estrichplatte zu erhalten und Sollbruchstellen zu vermeiden.

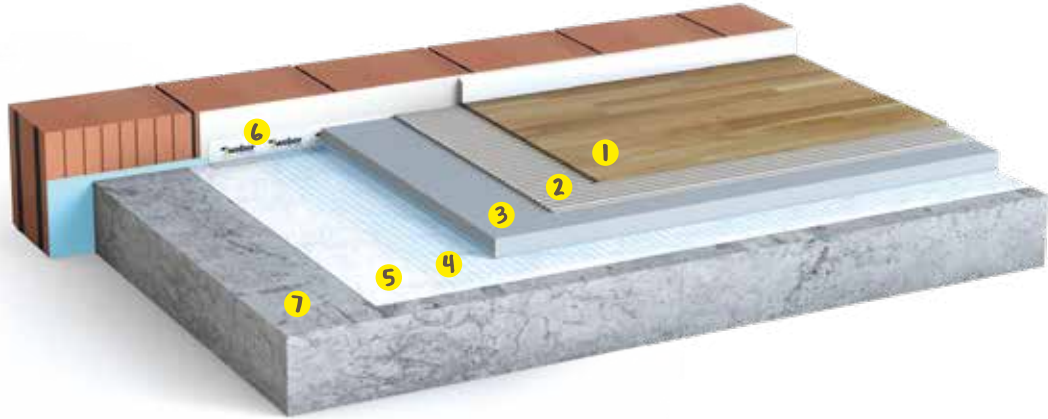

- 1 Neuer Oberbelag
- 2 weber.floor Belagsklebstoff
- 3 weber.floor 4310 Renovations- und Holzbodenausgleich, weber.floor 4320 Renovations- und Holzbodenausgleich schnell oder weber.floor 4365 Dünnestrich
- 4 weber.floor 4945 Systemgewebe
- 5 Trennlage
- 6 weber.floor 4960 Randdämmstreifen TDS
- 7 Tragende Konstruktion

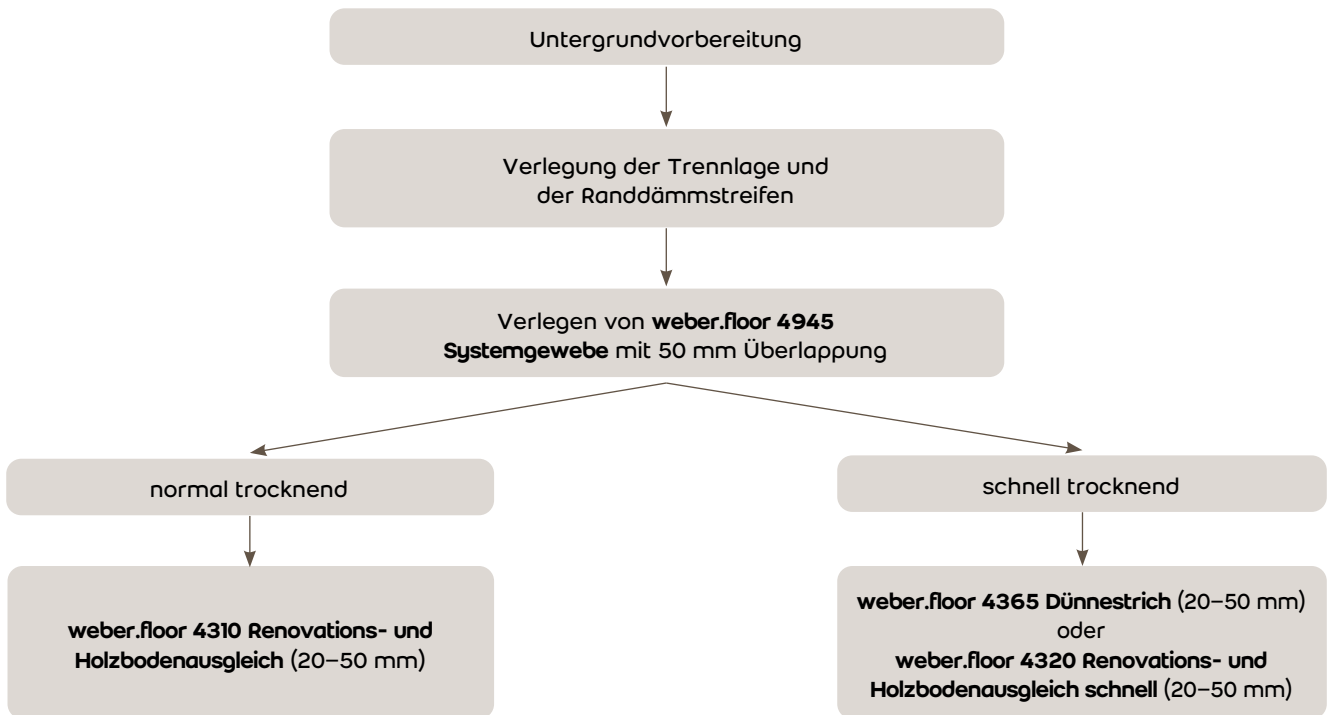

Arbeitsanweisung:

Untergrundvorbereitung

Der Untergrund muss fest, tragfähig und trocken sein. Alle losen Materialien sind zu entfernen. Größere Hohlräume und Löcher sind mit gebundener Schüttung, **weber.floor 4515 Leichtausgleich**, **weber.floor 4045 Bodenausgleich** standfest o.ä. zu füllen. An allen aufsteigenden Bauteilen und Rohrdurchführungen sind mind. 8 mm dicke Randdämmstreifen anzubringen. Bei Verlegung der Trennlage müssen sich die Bahnen entweder mindestens 50 mm überlappen oder miteinander verschweißt werden. Die Trennlage wird wannenförmig ausgebildet. Alle Durchführungen und Überlappungen sorgfältig mit Klebeband abdichten. Bei der Verlegung auf Trennlage muss **weber.floor 4945 Systemgewebe** verlegt werden. Die einzelnen Bahnen müssen sich hierbei mindestens 50 mm überlappen.

Auftrag des weber.floor Renovationsestrich

Normal trocknend:

Als normal trocknendes Produkt ist **weber.floor 4310 Renovations- und Holzbodenausgleich** einzubringen.

Folgende Schichtdicken sind einzuhalten:

- Mindestschichtdicke > 20 mm.
- Die maximale Einbaudicke beträgt 50 mm.

Belegereife des weber.floor 4310:

Alle Beläge nach 1–5 Wochen; 1 Woche Trocknungszeit pro cm Einbaudicke.

Schnell trocknend:

Als schnell trocknendes Produkt ist **weber.floor 4320 Renovations- und Holzbodenausgleich schnell** oder **weber.floor 4365 Dünnestrich** einzubringen.

Folgende Schichtdicken sind einzuhalten:

- Mindestschichtdicke > 20 mm.
- Die maximale Einbaudicke beträgt 50 mm.

Belegereife des weber.floor 4320 und weber.floor 4365:

Fliesenverlegung: nach ca. 1 Tag,

Parkett/Laminat: 7 Tage

Alle anderen Beläge: nach 3 Tagen

Bei Verklebung von Massivholzdiele, großformatigem Stabparkett (> 30 cm) oder Massivparkett mit erheblichem Maßänderungsrisiko muss in jedem Fall eine Zwischengründung mit **weber.floor 4718 R Schnellgründung-1-K-PU** erfolgen. Die Verklebung von Massivholzdiele erfolgt dann mit **weber.floor 4836 1-K STP Parkettklebstoff** schubfest.

Oberflächenbehandlung:

weber.floor 4310, 4320 und 4365:

Kann der Boden nach Erreichen der Belegereife nicht mit einem Oberbelag belegt werden, ist der Boden mit geeigneten Maßnahmen vor Überdörrung zu schützen.

Besonders zu beachten:

Bei Trenn- und Dämmlagenkonstruktionen mit nachfolgender Fliesen- oder Steinbelegung, ist für die Verlegung des keramischen Belages ausschließlich der Fliesenkleber **weber.xerm 844** zu verwenden.

Der Auftrag von **weber.xerm 844** erfolgt als Kratzspachtelung mit anschließendem Dünnbettauftrag.

Alternativ kann die Entkopplungsbahn **weber.tec 826** mit **weber xerm 844** (Auftrag mit 6 mm Spitzzahnkelle) auf dem Dünnestrich verklebt werden. Die anschließende Fliesenverlegung erfolgt auf **weber.tec 826** mit dem Multifunktionskleber **weber.xerm 861**. Zur Lastverteilung als Mindestformat für die keramischen Beläge 15 x 15 cm verwenden. Verlegung der keramischen Beläge mit Kreuzfugen, kein Halbverband. Die maximale Schichtdicke des Fliesen- oder Steinbelages beträgt 10 mm, die Kleberbettdicke 5 mm.

Weitere Hinweise:

Bei diesen dünnschichtigen Estrichkonstruktionen handelt es sich um objektbezogene Sonderausführungen für Flächenlasten von maximal 2 kN/m² und maximal 1 kN Einzellast (Nutzlasten im Wohngebäude). Gegebenenfalls können die Estrichdicken von den vorgegebenen Mindestschichtdicken der DIN 18560 abweichen.

Gegebenenfalls können die Estrichdicken von den vorgegebenen Mindestschichtdicken der DIN 18560 abweichen. Die Belegereife ist abhängig von den Austrocknungsbedingungen. Die Angaben zur Belegereife sind maßgebend bei trockenem Untergrund, einer Raumlufttemperatur von 20 °C und einer relativen Luftfeuchtigkeit von 65 %. Luftentfeuchter, Zugluft sowie zu hohe Temperaturen sind zu vermeiden. Bei Systemlösungen auf Trennlage sind Estrichfugen einzubringen. Ein fugenloses Estrichfeld ist bis zu einer maximalen Feldgröße von 40 m² und einer maximalen Seitenlänge von 6 m möglich. Es ist hierbei ein Seitenverhältnis von 2 : 1 anzustreben. Bei konstruktiven Besonderheiten und speziellen Raumgeometrien sind Scheinfugen anzuordnen, z.B. bei Raumteilern, Mauervorsprüngen, verschiedenen Estrichdicken, Türdurchgängen, usw. Baudehnfugen sind zu übernehmen.

Anwendungsbereiche:

Dünnschichtige Renovierung von Fußböden mit höheren Anforderungen an die Trittschalldämmung im Wohnungsbau

Aufbau:

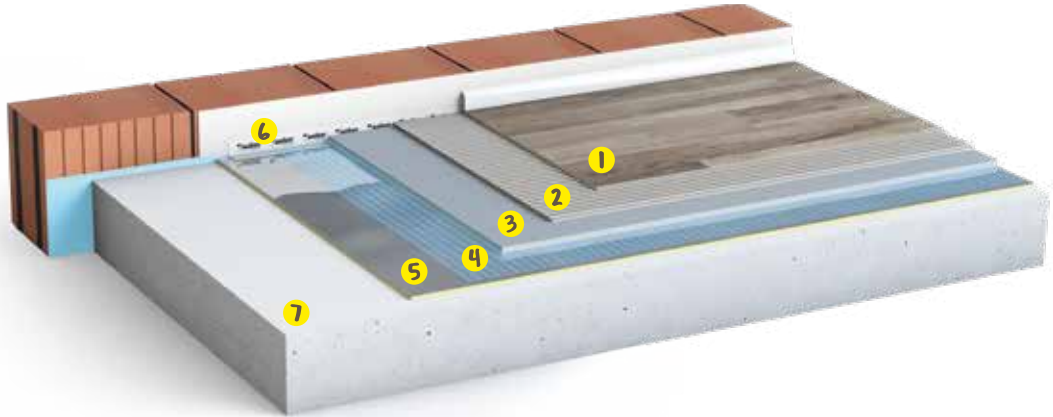

- 1 Neuer Oberbelag
- 2 weber.floor Belagsklebstoff
- 3 weber.floor 4310 Renovations- und Holzbodenausgleich, weber.floor 4320 Renovations- und Holzbodenausgleich schnell oder weber.floor 4365 Dünnestrich
- 4 weber.floor 4945 Systemgewebe
- 5 weber.floor 4955 Trittschalldämm- und Trennlagenbahn oder weber.floor acoustic Trittschalldämmrolle
- 6 weber.floor 4960 Randdämmstreifen TDS
- 7 Tragende Konstruktion

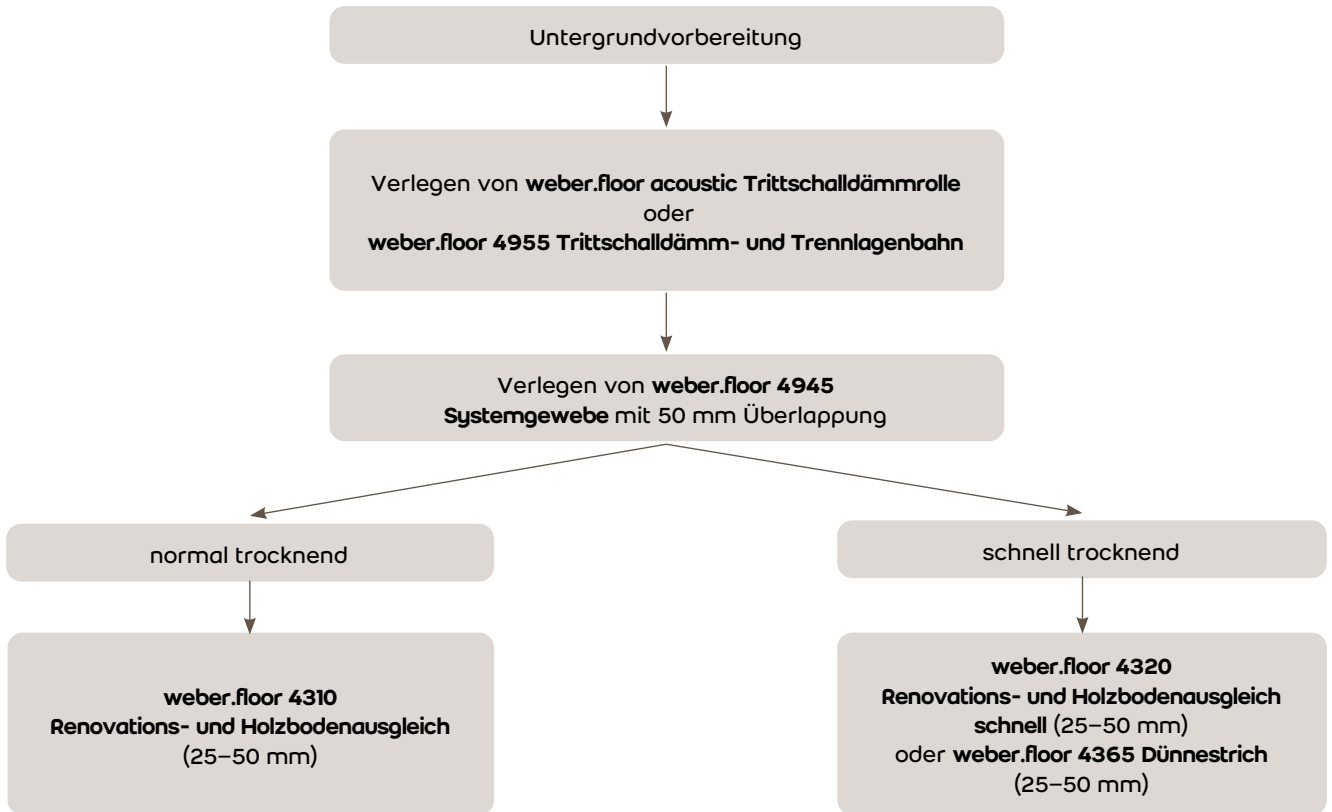

Arbeitsanweisung:

Untergrundvorbereitung

Der Untergrund muss fest, tragfähig und trocken sein. Alle losen Materialien sind zu entfernen. Größere Hohlräume und Löcher sind mit gebundener Schüttung, **weber.floor 4515 Leichtausgleich**, **weber.floor 4045 Bodenausgleich** standfest o.ä. zu füllen.

Befinden sich Rohrleitungen auf dem Boden ist zuerst ein Ausgleich z.B. mit **weber.floor 4520 Leichtausgleich Rapid** auszuführen. Der Untergrund ist so vorzubereiten, dass überall eine vollflächige Auflage der Dämmung gewährleistet ist.

Trittschalldämmung auslegen:

Die Trittschalldämmrolle **weber.floor acoustic** oder die Trittschalldämm- und Trennlagenbahn **weber.floor 4955** auslegen und mit den dazu vorgesehenen Klebelaschen dicht verkleben. Die separate Trennlage kann hierbei entfallen. An allen aufsteigenden Bauteilen und Rohrdurchführungen sind **weber.floor 4960 Randdämmstreifen TDS** anzubringen. Bei der Verlegung muss **weber.floor 4945 Systemgewebe** verlegt werden. Die einzelnen Bahnen müssen sich hierbei mindestens 50 mm überlappen. Alle Durchführungen und Überlappungen sorgfältig mit Klebeband abdichten.

Auftrag der dünn-schichtigen Estrichkonstruktion

Normal trocknend:

Als normal trocknendes Produkt ist **weber.floor 4310 Renovations- und Holzbodenausgleich** einzubringen.

Folgende Schichtdicken sind einzuhalten:

- Mindestschichtdicke > 25 mm.
- Die maximale Einbaudicke beträgt 50 mm.

Belegereife des **weber.floor 4310**:

Alle Beläge nach 1–5 Wochen; 1 Woche Trocknungszeit pro cm Einbaudicke.

Schnell trocknend:

Als schnell trocknendes Produkt ist **weber.floor 4365 Dünnestrich**, oder **weber.floor 4320 Renovations- und Holzbodenausgleich schnell** einzubringen.

Folgende Schichtdicken sind einzuhalten:

- Mindestschichtdicke > 25 mm.
- Die maximale Einbaudicke beträgt 50 mm.

Belegereife des **weber.floor 4365** und **weber.floor 4320**:

Fliesenverlegung: nach ca. 1 Tag; Parkett/Laminat: 7 Tage;

alle anderen Beläge: nach 3 Tagen

Bei Verklebung von Massivholzdielen, großformatigem Stabparkett (> 30 cm) oder Massivparkett mit erheblichem Maßänderungsrisiko muss in jedem Fall eine Zwischengrundierung mit **weber.floor 4718 R Schnellgrundierung-1-K-PU** erfolgen. Die Verklebung von Massivholzdielen erfolgt dann mit **weber.floor 4836 1-K STP Parkettklebstoff schubfest**.

Oberflächenbehandlung:

weber.floor 4310, 4320 und **4365**:

Kann der Boden nach Erreichen der Belegereife nicht mit einem Oberbelag belegt werden, ist der Boden mit geeigneten Maßnahmen vor Übertröckung zu schützen.

Besonders zu beachten:

Bei Trenn- und Dämmlagenkonstruktionen mit nachfolgender Fliesen- oder Steinbelegung, ist für die Verlegung des keramischen Belages ausschließlich der Fliesenkleber **weber.xerm 844** zu verwenden.

Der Auftrag von **weber.xerm 844** erfolgt als Kratzspachtelung mit anschließendem Dünnbettauftrag.

Alternativ kann die Entkopplungsbahn **weber.tec 826** mit **weber xerm 844** (Auftrag mit 6 mm Spitzzahnkelle) auf dem Dünnestrich verklebt werden. Die anschließende Fliesenverlegung erfolgt auf **weber.tec 826** mit dem Multifunktionskleber **weber.xerm 861**. Zur Lastverteilung als Mindestformat für die keramischen Beläge 15 x 15 cm verwenden. Verlegung der keramischen Beläge mit Kreuzfugen, kein Halbverband. Die maximale Schichtdicke des Fliesen- oder Steinbelages beträgt 10 mm, die Kleberbettdicke 5 mm.

Weitere Hinweise:

Bei diesen dünn-schichtigen Estrichkonstruktionen handelt es sich um objektbezogene Sonderausführungen für Flächenlasten von maximal 2 kN/m² und maximal 1 kN Einzellast (Nutzlasten im Wohngebäude). Gegebenenfalls können die Estrichdicken von den vorgegebenen Mindestschichtdicken der DIN 18560 abweichen. Die eingesetzten Dämmmaterialien müssen eine Zusammendrückbarkeit < 3 mm haben.

Die Belegereife ist abhängig von den Austrocknungsbedingungen. Die Angaben zur Belegereife sind maßgebend bei trockenem Untergrund, einer Raumlufttemperatur von 20 °C und einer relativen Luftfeuchtigkeit von 65 %. Luftentfeuchter, Zugluft sowie zu hohe Temperaturen sind zu vermeiden.

Bei Systemlösungen auf Dämmung sind Estrichfugen einzubringen. Ein fugenloses Estrichfeld ist bis zu einer maximalen Feldgröße von 40 m² und einer maximalen Seitenlänge von 6 m möglich. Es ist hierbei ein Seitenverhältnis von 2 : 1 anzustreben.

Bei konstruktiven Besonderheiten und speziellen Raumgeometrien sind Scheinfugen anzuordnen, z.B. Raumteiler, Mauersprünge, verschiedene Estrichdicken, Türdurchgänge, usw.. Baudehnfugen sind zu übernehmen.

Anwendungsbereiche:

weber.floor 4160 oder 4310 oder 4190 auf Warmwasserfußbodenheizung im Verbund

Aufbau:

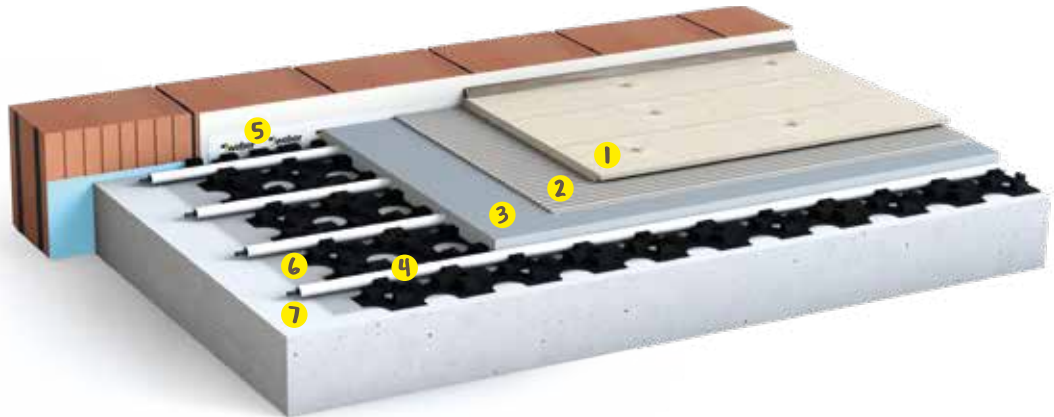

- 1 Neuer Oberbelag
- 2 **weber.floor** Belagsklebstoff
- 3 **weber.floor** Dünnestrich/Renovationsstrich
- 4 Warmwasserfußbodenheizung
- 5 **weber.floor 4960** Randdämmstreifen TDS
- 6 Untergrundabhängige Grundierung mit **weber.floor 4716 Haftgrundierung** oder **weber.floor 4712 Grundierung EP sehr emissionsarm** mit Quarzsandabstreuung
- 7 Tragende Konstruktion

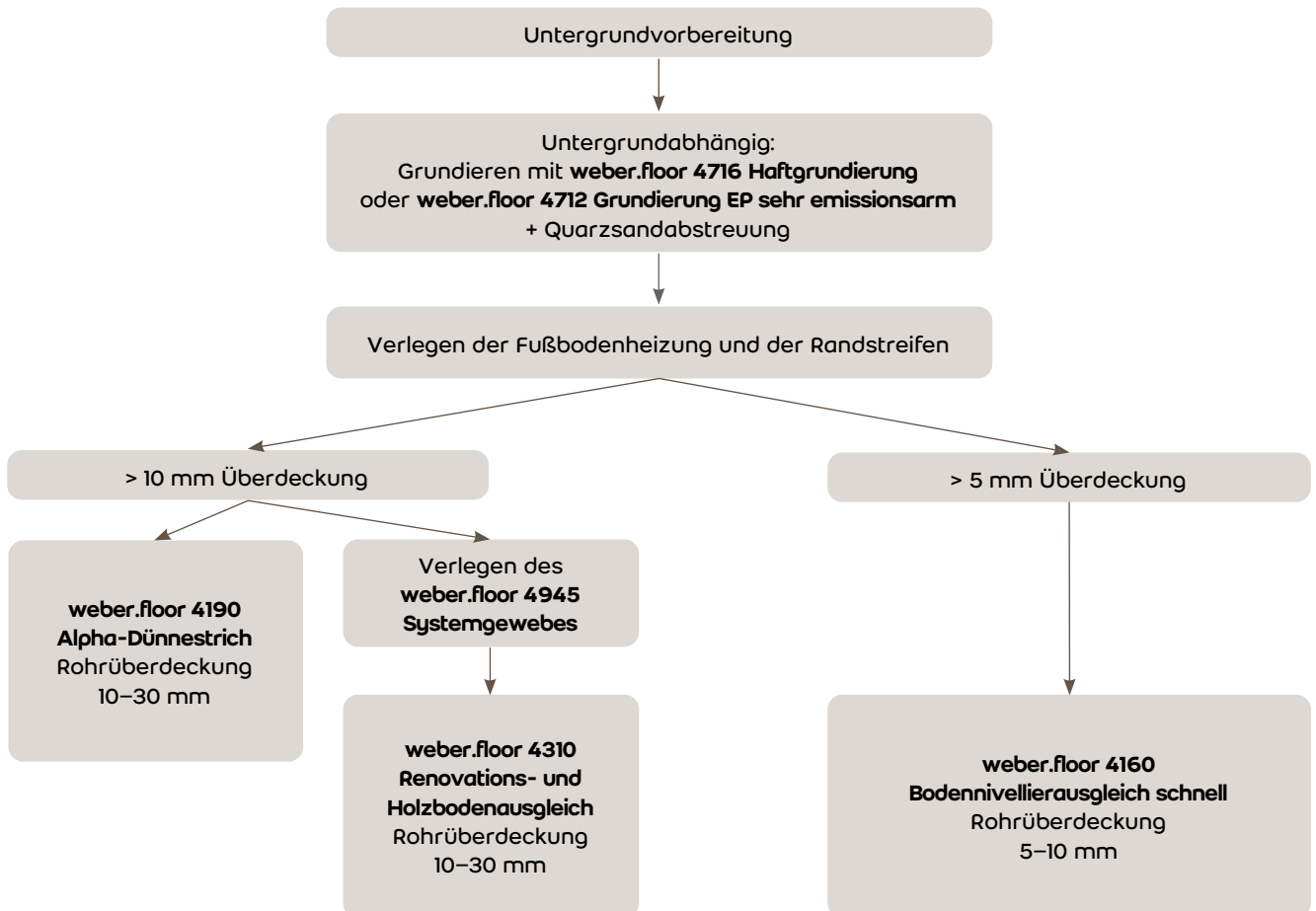

Arbeitsanweisung:

Untergrundvorbereitung

Der Untergrund muss fest, tragfähig, trocken und frei von Verunreinigungen sein.

Alle den Haftverbund störende Materialien sind z.B. durch Schleifen, Fräsen oder Kugelstrahlen vom Untergrund zu entfernen. Staub und sonstige Rückstände müssen anschließend z.B. mit einem Industriesauger entfernt werden. Bei der Planung einer Fußbodenheizung ist darauf zu achten, dass immer die komplette Fläche eines Raumes beheizt wird, andernfalls sind beheizte und unbeheizte Bereiche mittels Bewegungsfugen zu trennen. Ausgenommen sind Randbereiche in Küchen oder unter Schränken bis 80 cm. Randdämmstreifen müssen an allen aufgehenden Bauteilen angebracht werden und müssen mindestens 8 mm dick sein.

Bewegungsfugen müssen angebracht werden:

- zwischen getrennt steuerbaren Heizkreisen, und Kalt- und Warmzonen
- bei Flächen > 40 m² (Flächenform beachten) und Kantenlänge > 6 m. Es ist hierbei ein Seitenverhältnis von 2 : 1 anzustreben.
- bei **weber.floor 4190** > 60 m² und Kantenlänge > 10 m
- bei konstruktiven Besonderheiten und ungünstigen Raumgeometrien (Raumteiler, Mauersprünge, verschiedene Estrichdicken, Türdurchgänge, usw.)
- über Bewegungsfugen im Bauwerk

Grundierung

Abhängig vom Untergrund ist mit **weber.floor 4716 Haftgrundierung** oder **weber.floor 4712 Grundierung EP sehr emissionsarm plus Quarzsandeinstreuung** zu grundieren (siehe weitere Untergrundempfehlungen).

Auftrag des **weber.floor-Renovationsstrich/Fließspachtel** > 10 mm Überdeckung:

weber.floor 4310 und **weber.floor 4190** sind in einer Schichtdicke von mindestens 10 mm und maximal 30 mm über den Heizleitern einzubauen. Beim **weber.floor 4310** ist vorher das Systemgewebe **weber.floor 4945** mit mindestens 50 mm Überlappung der einzelnen Bahnen zu verlegen.

Belegreife des **weber.floor 4310** – normales System:

Ab dem 7. Tag kann mit dem Funktionsheizen gemäß Aufheizprotokoll begonnen werden. Mit Beendigung des Funktionsheizens ist der Boden belegreif.

Dokument: Aufheizprotokoll für **weber.floor 4310** Bauart B und auf dünnenschichtigen Fußbodenheizsystemen im Verbund

Belegreife des **weber.floor 4190** – schnelles System:

Nach 6 Stunden kann mit dem Funktionsheizen gemäß Aufheizprotokoll begonnen werden. Mit Beendigung des Funktionsheizens ist der Boden belegreif.

Dokument: Aufheizprotokoll für **weber.floor 4190** auf dünnenschichtigen Warmwasser-Fußbodenheizsystemen im Verbund

> 5 mm Überdeckung:

weber.floor 4160 ist in einer Schichtdicke von mindestens 5 mm und maximal 10 mm über den Heizleitern einzubauen.

Belegreife des **weber.floor 4160** – schnelles System:

Nach 24 Stunden wird mit dem Funktionsheizen gemäß Aufheizprotokoll begonnen. Für den Fall, dass ein unmittelbares Funktionsheizen und sofortiges Belegen nicht vorgesehen ist, muss **weber.floor 4160** mit geeigneten Maßnahmen vor Über Trocknung geschützt werden. Mit Beendigung des Funktionsheizens ist der Boden für alle Beläge außer Parkett und Laminat belegreif und sollte möglichst zeitnah belegt werden. Parkett und Laminat können 7 Tage nach Einbau von **weber.floor 4160** verlegt werden. Die Nutzung/Inbetriebnahme der Fußbodenheizung darf aber erst 28 Tage nach dem Einbau erfolgen.

Dokument: Aufheizprotokoll für **weber.floor 4160** auf dünnenschichtigen Warmwasser-Fußbodenheizsystemen im Verbund.

Bei Verklebung von Massivholzdielel, großformatigem Stabparkett (> 30 cm) oder Massivparkett mit erheblichem Maßänderungsrisiko muss in jedem Fall eine Zwischengrundierung mit **weber.floor 4718 R Schnellgrundierung-1-K-PU** erfolgen. Die Verklebung von Massivholzdielel erfolgt dann mit **weber.floor 4836 1-K STP Parkettklebstoff schubfest**.

Wegen des langen Nachlaufverhaltens in das System entsteht eine unruhige Oberfläche. Für die Verlegung von Fliesen und Parkett ist die Ebenheit ausreichend, bei elastischen Belägen kann eine Nivellierung (z.B. mit **weber.floor 4095 Alpha-Fließspachtel** oder **weber.floor 4031 Fließspachtel plus**) erforderlich werden.

Bitte beachten Sie, dass es aufgrund der Gebäudegeometrie bzw. des Untergrundes zu kleineren Haarrissen kommen kann. Diese stellen jedoch lediglich einen optischen Mangel dar und haben keinerlei Einfluss auf die Haftung bzw. Tragfähigkeit des Bodens. Zur Oberbelagsverlegung sollte **weber.xerm 860 F Flex-Fließbett-Kleber, schnell** oder **weber.xerm 861 Flex-Klebemörtel, Universal** als Systemkleber zur Fliesenverlegung bzw. bei anderen Belägen **weber.floor** Belagsklebstoffe verwendet werden.

Bei diesen dünnenschichtigen Fußbodenheizungskonstruktionen handelt es sich um objektbezogene Sonderausführung. Gegebenenfalls können die Estrichdicken von den vorgegebenen Mindestschichtdicken der DIN 18560 abweichen.

Die maximal zulässigen Verkehrslasten betragen bei:

- **weber.floor 4160** (mit 5–10 mm Rohrüberdeckung):
Einzellast ≤ 1 kN, Flächenlast ≤ 2 kN/m²
- **weber.floor 4190** und **weber.floor 4310** (mit 10–20 mm Rohrüberdeckung):
Einzellast ≤ 2 kN, Flächenlast ≤ 3 kN/m²
- **weber.floor 4190** und **weber.floor 4310** (mit 20–30 mm Rohrüberdeckung):
Einzellast ≤ 4 kN, Flächenlast ≤ 5 kN/m²

Der maximal zulässige Rohrdurchmesser beträgt bei allen Systemen 12 mm.

Anwendungsbereiche:

weber.floor 4190 Alpha-Dünnestrich auf Warmwasserfußbodenheizung mit trittfester Dämmschicht oder Trennlage

Aufbau:

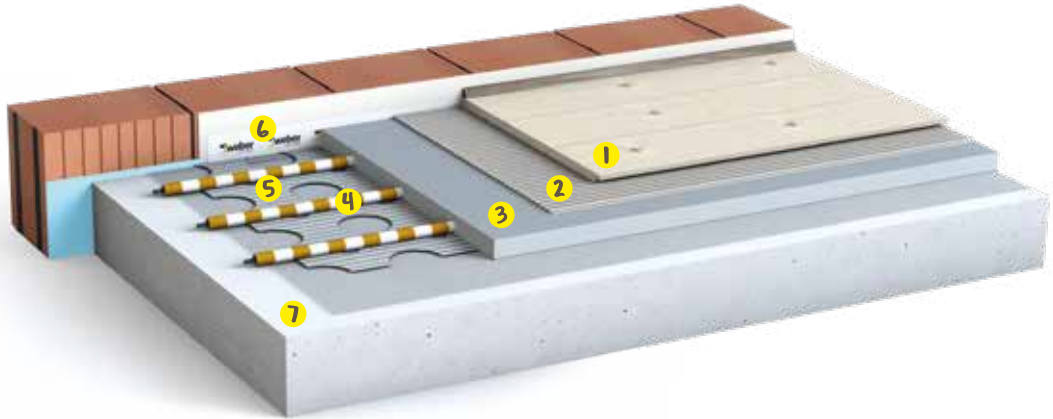

- 1 Neuer Oberbelag
- 2 **weber.floor** Belagsklebstoff
- 3 **weber.floor 4190 Alpha-Dünnestrich**
- 4 Warmwasserfußbodenheizung
- 5 **weber.floor 4955 Trittschall- und Trennlagenbahn** oder trittfeste Dämmplatten/Trennlage (z.B. Klettvlies)
- 6 **weber.floor 4960 Randdämmstreifen TDS**
- 7 Tragende Konstruktion

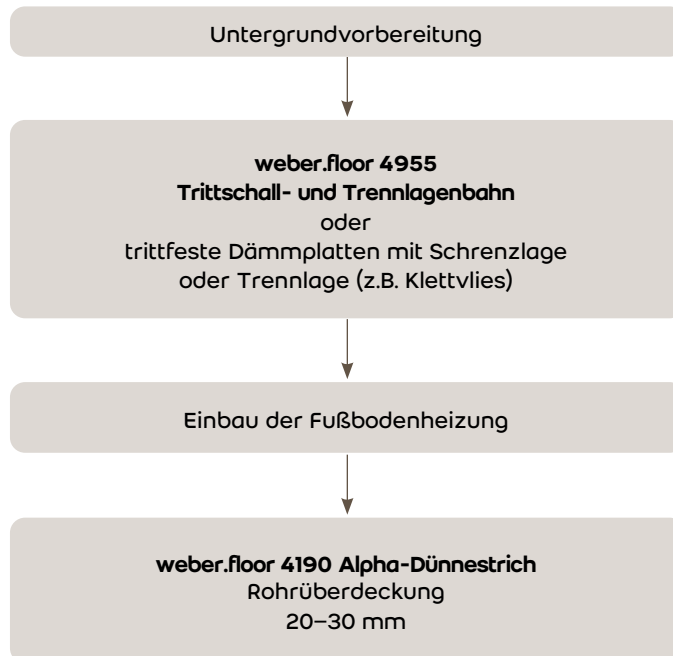

Arbeitsanweisung:

Untergrundvorbereitung

Der Untergrund muss eben, fest, tragfähig, trocken und frei von Verunreinigungen sein. Alle den Haftverbund störenden Materialien sind z.B. durch Schleifen, Fräsen oder Kugelstrahlen vom Untergrund zu entfernen. Staub und sonstige Rückstände müssen anschließend z.B. mit einem Industriesauger entfernt werden. Vor Verlegung der trittfesten Dämmplatten oder Trennlage ist der Untergrund ggfs. zu egalisieren (z.B. mit **weber.floor** Spachtelmasse/Ausgleichsmasse).

Bei den Dämmplatten unterscheiden wir einerseits Trittschalldämmung mit Produkten wie z.B. **weber.sys 832**, **weber.floor 4955 Trittschall- und Trennlagenbahn** bzw. Holzfaserdämmung 10–20 mm (Rohdichte $\geq 200 \text{ kg/m}^3$) und andererseits Produkte mit wärmedämmenden Eigenschaften wie z.B. Rigips EPS 035/040 DEO nach DIN EN 13 163 zbd DIN V 4108-10.

Bei der Planung einer Fußbodenheizung ist darauf zu achten, dass immer die komplette Fläche eines Raumes gleichmäßig beheizt wird, andernfalls sind beheizte und unbeheizte Bereiche mittels Bewegungsfugen zu trennen. Ausgenommen sind Randbereiche in Küchen oder unter Schränken bis 80 cm Breite. Randaufstreifen müssen an allen aufgehenden Bauteilen angebracht werden und mindestens 8 mm dick sein.

Bewegungsfugen müssen angebracht werden:

- zwischen getrennt steuerbaren Heizkreisen, Kalt- und Warmzonen
- bei zusammenhängenden Flächen $> 60 \text{ m}^2$ und Kantenlänge $> 10 \text{ m}$
- bei konstruktiven Besonderheiten und ungünstigen Raumgeometrien (Raumteiler, Mauervorsprünge, unterschiedliche Estrichdicken, Türdurchgänge, usw.)
- über Bewegungsfugen im Bauwerk

Die trittfesten Dämmplatten sind mit einer Schrenzlage zu überdecken. Die Fußbodenheizung wird auf die Schrenzlage über den Dämmplatten verlegt. Die Trennlage (z.B. Klettvlies) und **weber.floor 4955 Trittschall- und Trennlagenbahn** wird direkt auf den egalisierten Untergrund verlegt. Die Fußbodenheizung wird auf die Trennlage verlegt. Nach dem Einbau der Fußbodenheizung wird **weber.floor 4190** eingebaut. Die Schichtdicke muss mindestens 20 mm über den Heizleitern liegen und darf maximal 30 mm betragen.

Nach 6 Stunden kann mit dem Funktionsheizen gemäß Aufheizprotokoll begonnen werden. Als Zeitfaktor rechnet man mit einer Wartezeit von einem Tag pro 5 mm Schichtdicke, d.h. gemäß Aufheizprotokoll einer Mindestwartezeit von 8 Tagen bei 32 mm Gesamteinbauhöhe (12 mm Heizsystemhöhe + 20 mm Mindestüberdeckung der Heizrohre). Nach Beendigung des Funktionsheizens ist **weber.floor 4190** mit allen Oberbelägen belegbar.

Dokumente:

Aufheizprotokoll für **weber.floor 4190** auf dünn-schichtigen Warmwasser-Fußbodenheizsystemen

Wegen des langen Nachlaufverhaltens in das System entsteht eine unruhige Oberfläche. Für die Verlegung von Fliesen und Parkett ist die Ebenheit ausreichend, bei elastischen Belägen kann eine Nivellierung (z.B. mit **weber.floor 4095 Alpha-Fließspachtel**) erforderlich werden.

Bitte beachten Sie, dass es aufgrund der Gebäudegeometrie bzw. des Untergrundes zu kleineren Haarrissen kommen kann. Diese stellen jedoch lediglich einen optischen Mangel dar und haben keinerlei Einfluss auf die Tragfähigkeit des Bodens.

Zur Oberbodenbelagsverlegung sollte **weber.xerm 860 F Flex-Fließbettkleber**, **schnell** oder **weber.xerm 861 Flex-Klebemörtel**, **Universal** als Systemkleber zur Fliesenverlegung verwendet werden bzw. für alle anderen Bodenbeläge die entsprechenden **weber.floor** Belagsklebstoffe.

Bei dieser dünn-schichtigen Fußbodenheizungskonstruktion handelt es sich um eine objektbezogene Sonderausführung. Gegebenenfalls können die Estrichdicken von den vorgegebenen Mindestschichtdicken der DIN 18560 abweichen.

Die maximal zulässigen Verkehrslasten betragen $\leq 1 \text{ kN}$ für Einzel-lasten und $\leq 2 \text{ kN/m}^2$ für Flächenlasten.

Der maximal zulässige Rohrdurchmesser beträgt 12 mm.

Anwendungsbereiche:

weber.floor 4310 oder 4320 auf Elektro- und Kapillarrohrfußbodenheizung im Verbund

Aufbau:

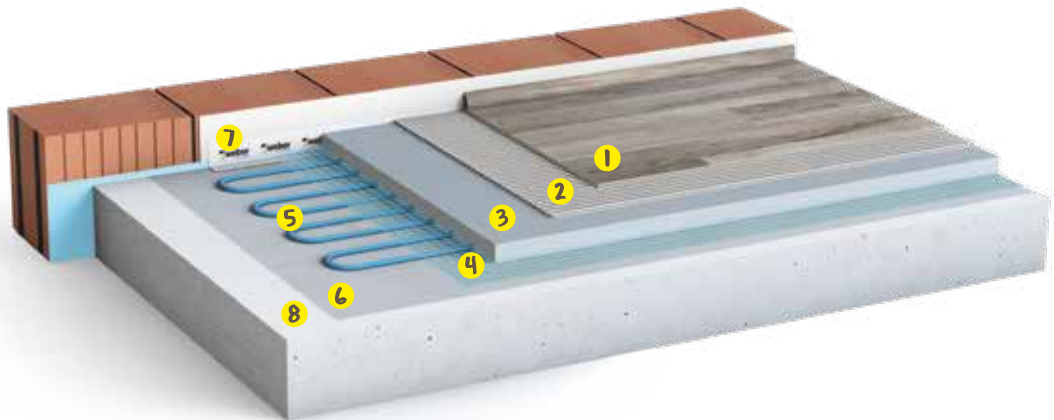

- 1 Neuer Oberbelag
- 2 **weber.floor** Belagsklebstoff
- 3 **weber.floor** Dünnestrich/Renovationsestrich
- 4 **weber.floor 4945 Systemgewebe**
- 5 Elektro- oder Kapillarrohrfußbodenheizung
- 6 Untergrundabhängige Grundierung mit **weber.floor 4716 Haftgrundierung** oder **weber.floor 4712 Grundierung EP sehr emissionsarm** + Quarzsandeinstreuung
- 7 **weber.floor 4960 Randdämmstreifen TDS**
- 8 Tragende Konstruktion

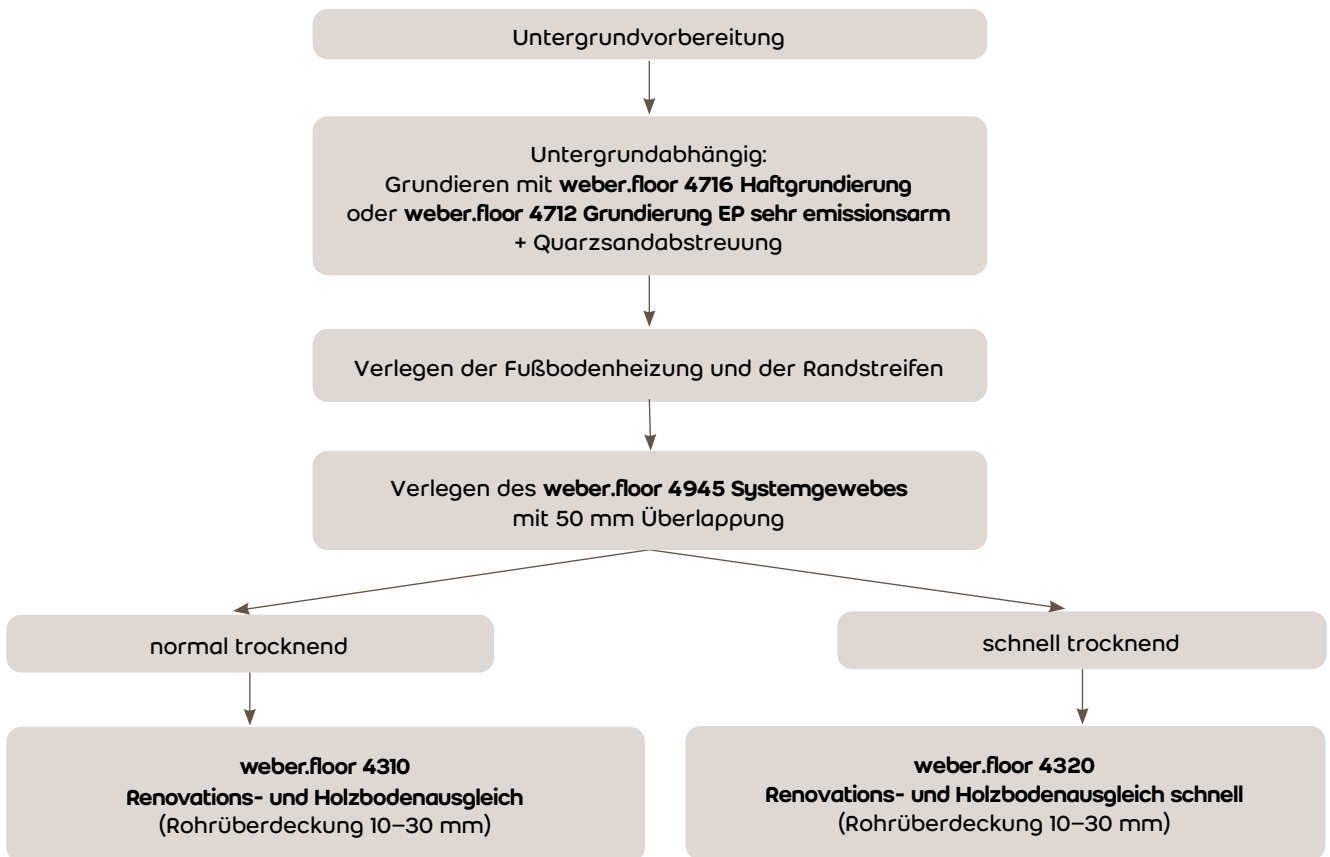

Arbeitsanweisung:

Untergrundvorbereitung

Der Untergrund muss fest, tragfähig, trocken und frei von Verunreinigungen sein. Alle den Haftverbund störende Materialien sind z.B. durch Schleifen, Fräsen oder Kugelstrahlen vom Untergrund zu entfernen. Staub und sonstige Rückstände müssen anschließend z.B. mit einem Industriesauger entfernt werden. Bei der Planung einer Elektrofußbodenheizung ist darauf zu achten, dass immer die komplette Fläche eines Raumes beheizt wird, andernfalls sind beheizte und unbeheizte Bereiche mittels Bewegungsfugen zu trennen. Ausgenommen sind Randbereiche in Küchen oder unter Schränken bis 80 cm. Randdämmstreifen müssen an allen aufgehenden Bauteilen angebracht werden und müssen mindestens 8 mm dick sein.

Bewegungsfugen müssen angebracht werden:

- zwischen getrennt steuerbaren Heizkreisen, und Kalt- und Warmzonen
- bei Flächen > 40 m² (Flächenform beachten) und Kantenlänge > 6 m. Es ist hierbei ein Seitenverhältnis von 2 : 1 anzustreben.
- bei konstruktiven Besonderheiten und ungünstigen Raumgeometrien (Raumteiler, Mauersprünge, verschiedene Estrichdicken, Türdurchgänge, usw.)
- über Bewegungsfugen im Bauwerk

Grundierung

Abhängig vom Untergrund ist mit **weber.floor 4716 Haftgrundierung** oder **weber.floor 4712 Grundierung EP sehr emissionsarm** plus Quarzsandeinstreuung zu grundieren (siehe weitere Untergründempfehlungen). Beim Einbau auf Fußbodenheizung muss bei Rohrüberdeckungen von > 10 mm **weber.floor 4945 Systemgewebe** verlegt werden. Die einzelnen Bahnen müssen sich hierbei mindestens 50 mm überlappen.

Auftrag des weber.floor-Renovationsestrich/Fließspachtel

Nach Verlegung des **weber.floor 4945 Systemgewebes** ist **weber.floor 4310** oder **4320** einzubauen. Die Schichtdicke muss mindestens 10 mm über den Heizleitern liegen und darf maximal 30 mm betragen.

Belegreife weber.floor 4320 – schnelles System

Nach 24 Stunden wird ein Funktionsheizen gemäß Aufheizprotokoll durchgeführt. Für den Fall, dass ein unmittelbares Funktionsheizen und sofortiges Belegen nicht vorgesehen ist, muss **weber.floor 4320** mit geeigneten Maßnahmen vor Über Trocknung geschützt werden. Mit Beendigung des Funktionsheizens ist der Boden für alle Beläge außer Parkett und Laminat belegreif und sollte möglichst zeitnah belegt werden. Parkett und Laminat können 7 Tage nach Einbau von **weber.floor 4320** verlegt werden. Die Nutzung/Inbetriebnahme der Fußbodenheizung darf aber erst 28 Tage nach dem Einbau erfolgen. Bei Verklebung von Massivholzdielen, großformatigem Stabparkett (> 30 cm) oder Massivparkett mit erheblichem Maßänderungsrisiko muss in jedem Fall eine Zwischengrundierung mit **weber.floor 4718 R Schnellgrundierung-1-K-PU** erfolgen. Die Verklebung von Massivholzdielen erfolgt dann mit **weber.floor 4836 1-K STP Parkettklebstoff schubfest**.

Dokumente:

- Aufheizprotokoll für **weber.floor 4320** Bauart B und auf dünn-schichtigen Fußbodenheizsystemen im Verbund

Belegreife weber.floor 4310 – normaltrocknend

Ab dem 7. Tag kann mit dem Funktionsheizen gemäß Aufheizprotokoll begonnen werden. Mit Beendigung des Funktionsheizens ist der Boden belegreif.

Dokumente:

- > Aufheizprotokoll für **weber.floor 4310** auf dünn-schichtigen Kapillarrohr-Fußbodenheizsystemen im Verbund
- > Aufheizprotokoll für **weber.floor 4310** auf dünn-schichtigen Elektro-Fußbodenheizsystemen im Verbund

Bitte beachten Sie, dass es aufgrund der Gebäudegeometrie bzw. des Untergrundes zu kleineren Haarrissen kommen kann. Diese stellen jedoch lediglich einen optischen Mangel dar und haben keinerlei Einfluss auf die Haftung bzw. Tragfähigkeit des Bodens. Zur Oberbelagsverlegung sollte **weber.xerm 860 F Flex-Fließbett-Kleber, schnell** oder **weber.xerm 861 Flex-Klebemörtel, Universal** als Systemkleber zur Fliesenverlegung bzw. bei anderen Belägen **weber.floor** Belagsklebstoffe verwendet werden.

Wegen des langen Nachlaufverhaltens in das System entsteht eine unruhige Oberfläche. Für die Verlegung von Fliesen und Parkett ist die Ebenheit ausreichend, bei elastischen Belägen kann eine Nivellierung (z.B. mit **weber.floor 4095 Alpha-Fließspachtel** oder **weber.floor 4031 Fließspachtel plus**) erforderlich werden.

Bei diesen dünn-schichtigen Fußbodenheizungskonstruktionen handelt es sich um objektbezogene Sonderausführung. Gegebenenfalls können die Estrichdicken von den vorgegebenen Mindestschichtdicken der DIN 18560 abweichen.

Die maximal zulässigen Verkehrslasten betragen bei:

- **weber.floor 4310** und **weber.floor 4320** (mit 10–20 mm Rohrüberdeckung): Einzellast ≤ 2 kN, Flächenlast ≤ 3 kN/m²
- **weber.floor 4310** und **weber.floor 4320** (mit 20–30 mm Rohrüberdeckung): Einzellast ≤ 4 kN, Flächenlast ≤ 5 kN/m²

Der maximal zulässige Rohrdurchmesser beträgt bei allen Systemen 12 mm.

Anwendungsbereiche:

weber.floor 4310, 4320 und 4365 auf Warmwasser-Fußbodenheizung der Bauart B mit Wärmeleitblechen

Aufbau:

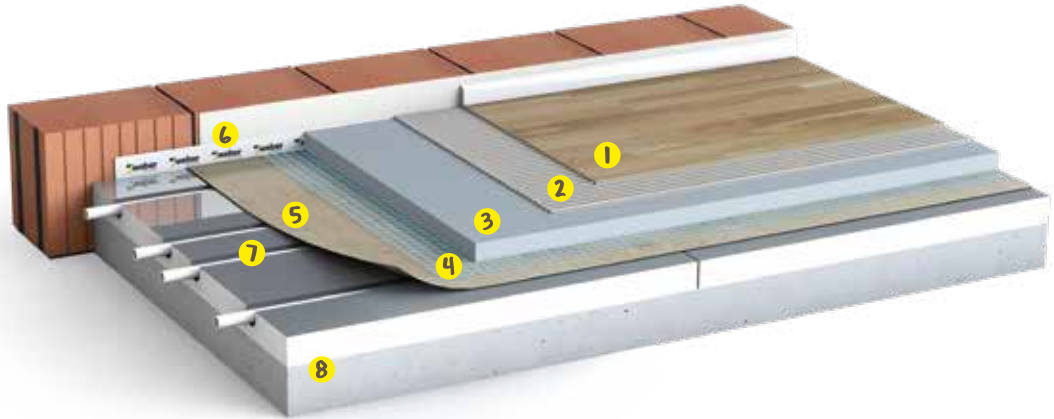

- 1 Neuer Oberbelag
- 2 weber.floor Belagsklebstoff
- 3 weber.floor 4310 Renovations- und Holzbodenausgleich oder weber.floor 4365 Dünnestrich, weber.floor 4320 Renovations- und Holzbodenausgleich schnell
- 4 weber.floor 4945 Systemgewebe
- 5 Schrenzlage
- 6 Randdämmstreifen
- 7 Warmwasserfußbodenheizung Bauart B
- 8 Tragende Konstruktion

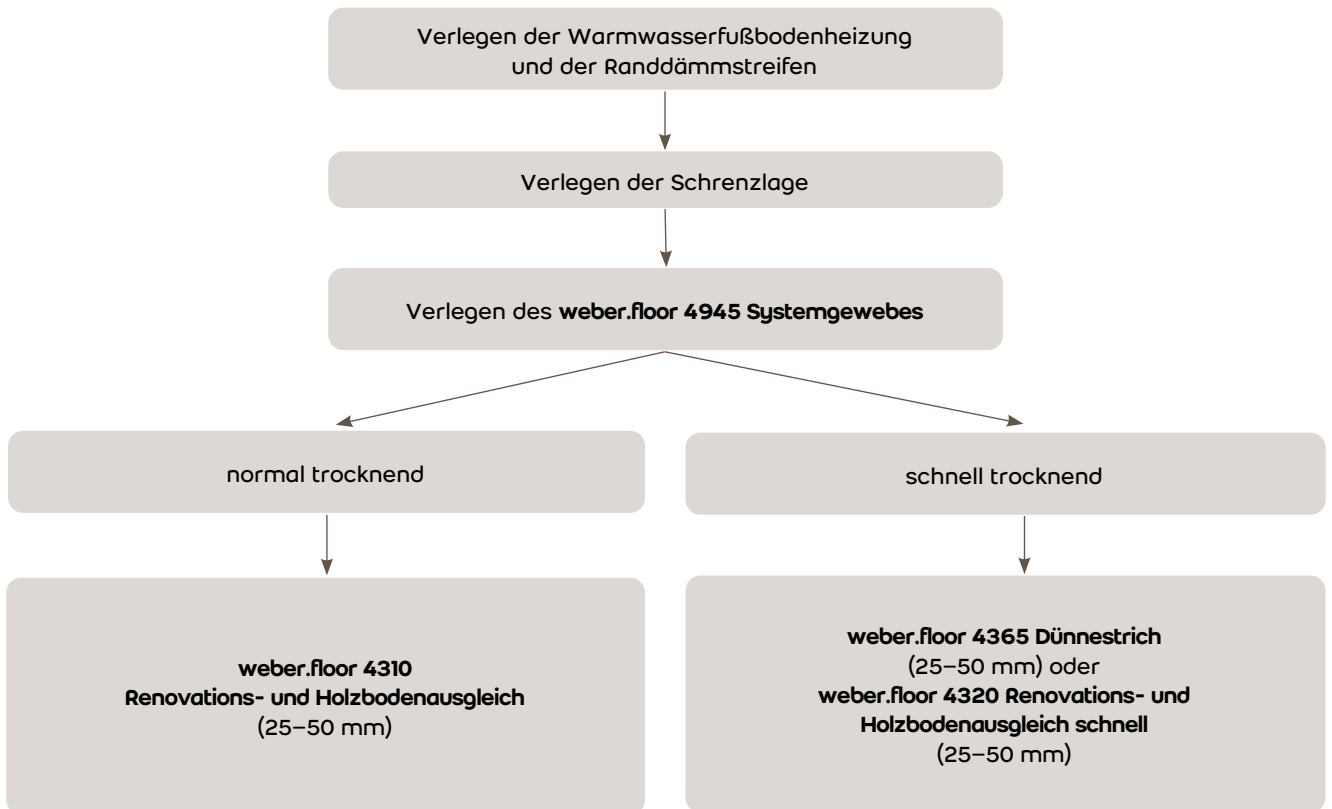

Arbeitsanweisung:

In Ergänzung zu den Anforderungen an schwimmenden Estrich sind folgende zusätzliche Anforderungen zu berücksichtigen:

- Die Fußbodenheizung (Bauart B) ist vom Heizungsbauer komplett einzubauen, mit Wasser zu füllen und abzudrücken.

Bewegungsfugen müssen angebracht werden:

- zwischen getrennt steuerbaren Heizkreisen, und Kalt- und Warmzonen
- bei Flächen > 40 m² (Flächenform beachten) und Kantenlänge > 6 m. Es ist hierbei ein Seitenverhältnis von 2:1 anzustreben.
- bei konstruktiven Besonderheiten und ungünstigen Raumgeometrien (Raumteiler, Mauersprünge, verschiedene Estrichdicken, Türdurchgänge, usw.)
- über Bewegungsfugen im Bauwerk Art und Lage der Bewegungsfugen sind vom Planer vorzugeben und ggf. mit dem Boden- und Fliesenleger abzustimmen

Vom Estrichleger sind folgende Vorarbeiten zu prüfen:

- Korrekte Verlegung der Randdämmstreifen. An allen aufsteigenden Bauteilen und Rohrdurchführungen sind Randdämmstreifen (mind. 10 mm) anzubringen.
- Dichtheit der Wannenausbildung
- Messstellen zur Feuchtemessung sind zu kennzeichnen.

Trennlage auslegen:

Auf die Warmwasserfußbodenheizung wird eine Abdeckung mit Schrenzlage oder Folie gelegt. Alle Durchführungen und Überlappungen sind sorgfältig mit Klebeband abzudichten. Beim Einbau auf Warmwasserfußbodenheizung muss **weber.floor 4945 Systemgewebe** verlegt werden. Die einzelnen Bahnen müssen sich hierbei mindestens 50 mm überlappen.

Auftrag des **weber.floor Renovationsestrich**

Nach Verlegung des **weber.floor 4945 Systemgewebes** ist **weber.floor 4310, 4365** oder **4320** einzubauen. Die Schichtdicke muss mindestens 25 mm sein und darf maximal 50 mm betragen.

Belegreife **weber.floor 4320** oder **4365** – schnelles System

Nach 24 Stunden wird ein Funktionsheizen durchgeführt. Für den Fall, dass ein unmittelbares Funktionsheizen und sofortiges Belegen nicht vorgesehen ist, muss **weber.floor 4320** oder **4365** mit geeigneten Maßnahmen vor Übertrocknung geschützt werden.

Mit Beendigung des Funktionsheizens ist der Boden für alle Beläge außer Parkett und Laminat belegreif und sollte möglichst zeitnah belegt werden. Parkett und Laminat können 7 Tage nach Einbau von **weber.floor 4320** oder **4365** verlegt werden. Die Nutzung/Inbetriebnahme der Fußbodenheizung darf aber erst 28 Tage nach dem Einbau erfolgen.

Bei Verklebung von Massivholzdielen, großformatigem Stabparkett (> 30 cm) oder Massivparkett mit erheblichem Maßänderungsrisiko muss in jedem Fall eine Zwischengrundierung mit **weber.floor 4718 R Schnellgrundierung-1-K-PU** erfolgen. Die Verklebung von Massivholzdielen erfolgt dann mit **weber.floor 4836 1-K STP Parkettklebstoff schubfest**.

Dokumente:

Aufheizprotokoll für **weber.floor 4320** oder **4365** Bauart B und auf dünn-schichtigen Fußbodenheizsystemen im Verbund

Belegreife **weber.floor 4310** – normaltrocknend

Ab dem 7. Tag kann mit dem Funktionsheizen von **weber.floor 4310 Renovations- und Holzbodenausgleich** gemäß Aufheizprotokoll begonnen werden. Mit Beendigung des Funktionsheizens ist der Boden belegreif.

Besonders zu beachten:

Bei Trenn- und Dämmlagenkonstruktionen mit nachfolgender Fliesen- oder Steinbelegung, ist für die Verlegung des keramischen Belages ausschließlich der Fliesenkleber **weber.xerm 844** zu verwenden.

Der Auftrag von **weber.xerm 844** erfolgt als Kratzspachtelung mit anschließendem Dünnbettauftrag.

Alternativ kann die Entkopplungsbahn **weber.tec 826** mit **weber xerm 844** (Auftrag mit 6 mm Spitzzahnkelle) auf dem Dünnestrich verklebt werden. Die anschließende Fliesenverlegung erfolgt auf **weber.tec 826** mit dem Multifunktionskleber **weber.xerm 861**. Zur Lastverteilung als Mindestformat für die keramischen Beläge 15 x 15 cm verwenden. Verlegung der keramischen Beläge mit Kreuzfugen, kein Halbverband.

Die maximale Schichtdicke des Fliesen- oder Steinbelages beträgt 10 mm, die Kleberbettdicke 5 mm.

Beim Funktionsheizen und während des gesamten Betriebes ist sicherzustellen, dass die Vorlauftemperatur auf maximal 40 °C zu begrenzen ist.

Bei diesen dünn-schichtigen Fußbodenheizkonstruktionen handelt es sich um objektbezogene Sonderausführung. Gegebenenfalls können die Estrichdicken von den vorgegebenen Mindestschichtdicken der DIN 18560 abweichen. Die maximal zulässigen Verkehrslasten betragen ≤ 1 kN für Einzellasten und ≤ 2 kN/m² für Flächenlasten. Die eingesetzten Dämmmaterialien müssen eine Zusammen-drückbarkeit < 3 mm haben.

Anwendungsbereiche:

Dünnschichtiger Ausgleich (< 5 mm) von mit Epoxidharz grundierten Oberflächen ohne abschließende Quarzsandabstreuung

Aufbau:

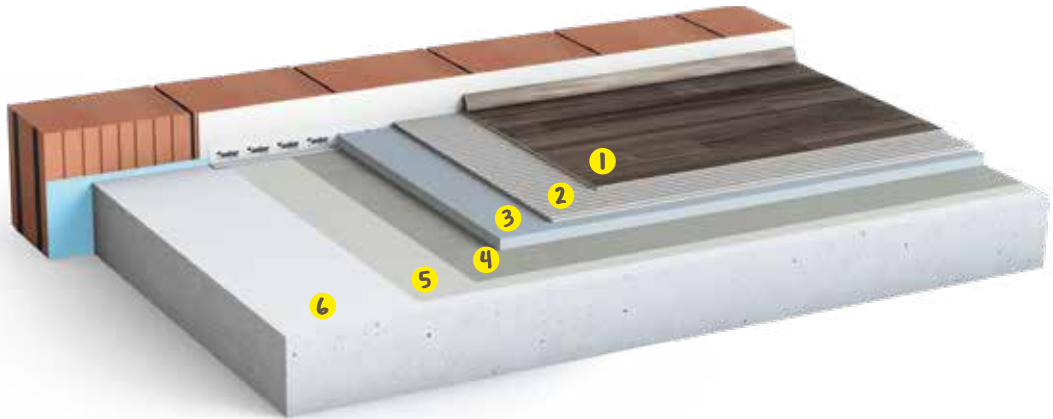

- 1 Neuer Oberbelag
- 2 **weber.floor** Belagsklebstoff
- 3 **weber.floor 4031 Fließspachtel plus**
- 4 Grundierung mit **weber.floor 4705 Kombigrund**
- 5 Grundierung mit **weber.floor 4712 Grundierung EP sehr emissionsarm**
- 6 Tragende Konstruktion

Aufbauempfehlung

Bodenverlegesysteme

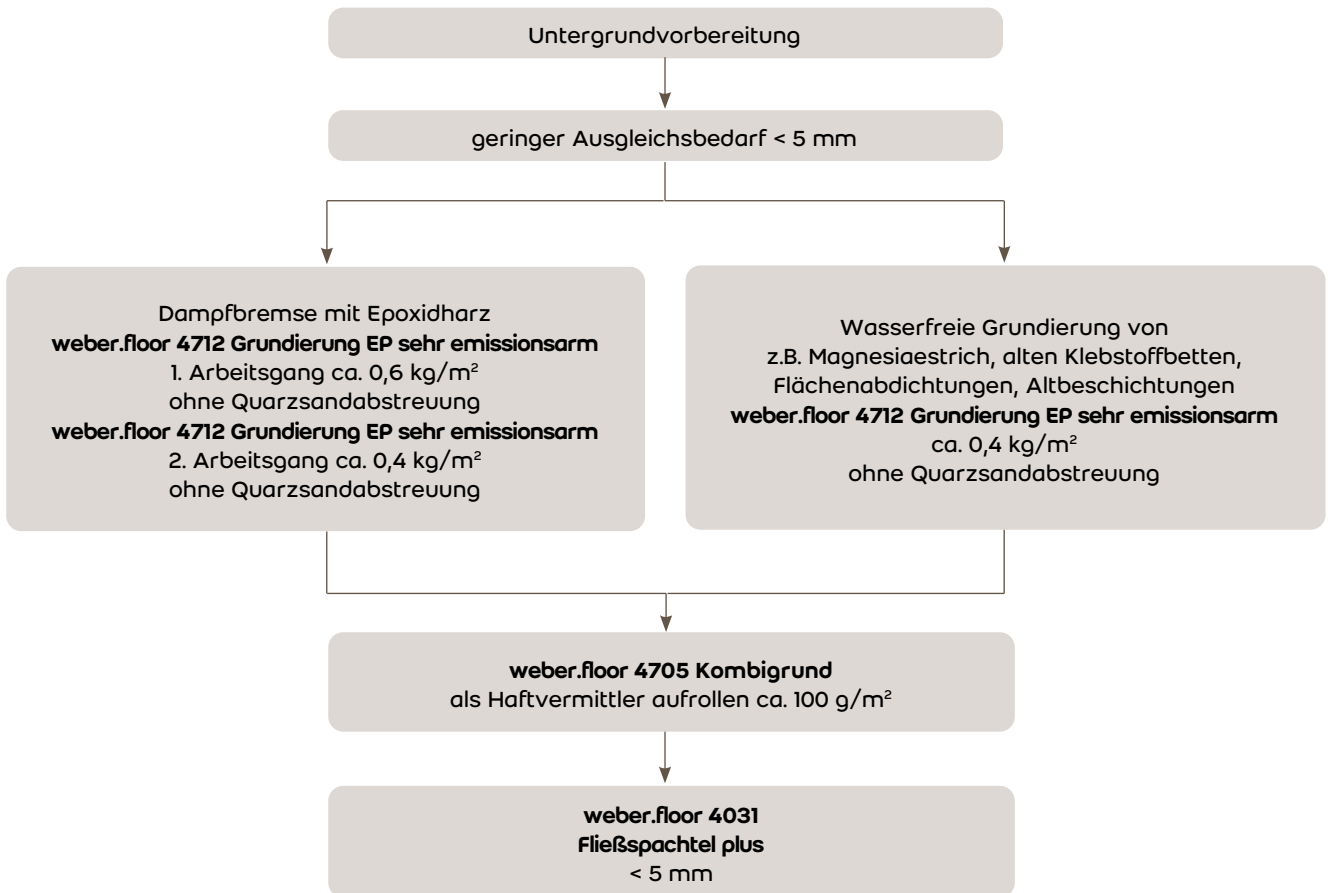

Arbeitsanweisung:

Untergrundvorbereitung

Der Untergrund muss fest, tragfähig, trocken und frei von Verunreinigungen sein. Alle den Haftverbund störende Materialien sind z.B. durch Schleifen, Fräsen oder Kugelstrahlen vom Untergrund zu entfernen. Staub und sonstige Rückstände müssen anschließend z.B. mit einem Industriestaubsauger entfernt werden. Danach muss der Untergrund eine Oberflächenzugfestigkeit von $\geq 1,0 \text{ N/mm}^2$ aufweisen. Bei Konstruktionen im Verbund sind in der Regel an aufgehenden Bauteilen keine Randdämmstreifen erforderlich. Rohrdurchführungen, Lüftungskanäle und ähnliches müssen mit Randdämmstreifen versehen werden. Bauteile aus Gipskartonplatten sind vor Durchfeuchtung zu schützen und evtl. Randdämmstreifen zu stellen. Kann eine ausreichende Haftung zum Untergrund nicht gewährleistet werden, muss der **weber.floor Dünnestrich** als Konstruktion auf Trennlage ausgeführt werden (siehe die Konstruktionslösung „Renovierung auf Trennlage“). Risse sind in Abhängigkeit von den örtlichen Gegebenheiten kraftschlüssig mit **weber.floor 4715 Grundierung EP schnell** oder **weber.floor Blitzharz Easy** fachgerecht zu verharzen.

Aufbringen als Epoxidharz-Dampfbremse ohne Quarzsandabstreuung

Geringer Ausgleichsbedarf bis 5 mm:

Der Untergrund ist mit **weber.floor 4712 Grundierung EP sehr emissionsarm** mit ca. $0,6 \text{ kg/m}^2$ satt zu grundieren. Um dabei die notwendige Porendichtigkeit zu erzielen ist mit fallenden Bauteiltemperaturen (am besten abends) zu arbeiten. Die angemischte Grundierung wird auf den Boden ausgegossen und mit dem Gummischieber gleichmäßig auf der Oberfläche verteilt. Die Sperrwirkung gegen nachstoßende Feuchtigkeit ist von einer gleichmäßigen Harzmenge abhängig. Durch Nachrollen mit einer kurzflorigen Rolle wird das Eindringen in den saugfähigen Untergrund gefördert und die Auftragsmenge vergleichmäßig. Sobald die Grundierung begehbar ist (nach ca. 12 Stunden bei $23 \text{ }^\circ\text{C}$) kann der zweite Arbeitsgang mit ca. $0,4 \text{ kg/m}^2$ aufgebracht werden. Auch hier wird das Material ausgegossen, mit dem Gummischieber verteilt und mit der Rolle vergleichmäßig. Sobald das Reaktionsharz begehbar ist (nach ca. 12 Stunden bei $23 \text{ }^\circ\text{C}$) wird auf die glatte, nicht abgesandete Epoxidharzschicht **weber.floor 4705 Kombigrund** mit ca. 100 g/m^2 gleichmäßig mit der Rolle aufgetragen. Nach Auftrocknung zu einem festen Film nach ca. 1 bis 4 Stunden, je nach Temperatur und Luftfeuchte, mit den Folgearbeiten beginnen. Der Auftrag von **weber.floor 4031 Fließspachtel plus** sollte innerhalb von 2 Tagen erfolgen.

Aufbringen als Epoxidharzgrundierung auf speziellen Untergründen Geringer Ausgleichsbedarf bis 5 mm:

Der Untergrund ist mit **weber.floor 4712 Grundierung EP sehr emissionsarm** mit ca. $0,4 \text{ kg/m}^2$ gleichmäßig zu grundieren. Um dabei die notwendige Porendichtigkeit zu erzielen ist mit fallenden Bauteiltemperaturen (am besten abends) zu arbeiten. Die angemischte Grundierung wird auf den Boden ausgegossen und mit dem Gummischieber gleichmäßig auf der Oberfläche verteilt. Durch Nachrollen mit einer kurzflorigen Rolle wird das Eindringen in den saugfähigen Untergrund gefördert und die Auftragsmenge vergleichmäßig. Sobald das Reaktionsharz begehbar ist (nach ca. 12 Stunden bei $23 \text{ }^\circ\text{C}$) wird auf die glatte, nicht abgesandete Epoxidharzschicht **weber.floor 4705 Kombigrund** mit ca. 100 g/m^2 gleichmäßig mit der Rolle aufgetragen. Nach Auftrocknung zu einem festen Film nach ca. 1 bis 4 Stunden, je nach Temperatur und Luftfeuchte, mit den Folgearbeiten beginnen. Der Auftrag von **weber.floor 4031 Fließspachtel plus** sollte innerhalb von 2 Tagen erfolgen.

Untergründe: Magnesiaestriche, Steinholzestriche, Spanplatten, alte tragfähige Epoxidharzbeschichtungen, alte tragfähige Klebstoffbetten.

Besonders zu beachten

Bei einer weiteren Überarbeitung dieses Aufbaues mit Spachtelmasse kann es durch den zusätzlichen Spannungseintrag zum Versagen der Zwischenschichthaftung kommen. Dies äußert sich durch Hohltauglichkeiten in Verbindung mit Rissbildungen.

Bei den direkt befahrenen Industriespachtelmassen **weber.floor 4602, 4610, 4650 und 4655 muss weiterhin mit der Quarzsandabstreuung gearbeitet werden!**

Weitere Hinweise:

Die Belegereife ist abhängig von den Austrocknungsbedingungen. Die Angaben zur Belegreife beziehen sich bei trockenem Untergrund auf eine Raumlufttemperatur von $20 \text{ }^\circ\text{C}$ und eine relative Luftfeuchtigkeit von 65 %. Luftentfeuchter, Zugluft sowie zu hohe Temperaturen sind in den ersten Tagen nach Einbau zu vermeiden. Bewegungsfugen aus dem Untergrund sind in die Ausgleichsschicht zu übernehmen. Bitte beachten Sie, dass es aufgrund der Gebäudegeometrie bzw. des Untergrundes zu kleineren Haarrissen kommen kann. Diese stellen jedoch lediglich einen optischen Mangel dar und haben keinerlei Einfluss auf die Haftung bzw. Tragfähigkeit des Bodens.

Anwendungsbereiche:

Feste Verklebung von textilen Belägen mit und ohne Trittschallverbesserung

Aufbau:

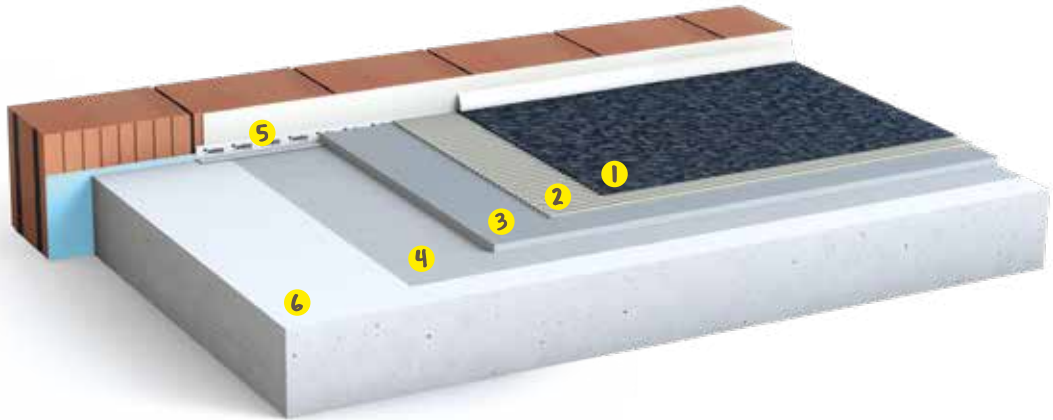

- 1 Neuer textiler Oberbelag
- 2 **weber.floor 4817 Multi-Klebstoff PVC/Lino/Textil**, **weber.floor 4820 Linoleum- und Textilbelagsklebstoff** oder **weber.floor 4890 Universalklebstoff**
- 3 falls erforderlich **weber.floor Spachtelmasse** oder **Dünnestrich**
- 4 Grundierung mit **weber.floor 4716 Haftgrundierung**
- 5 falls erforderlich **weber.floor 4960 Randdämmstreifen TDS**
- 6 Tragende Konstruktion

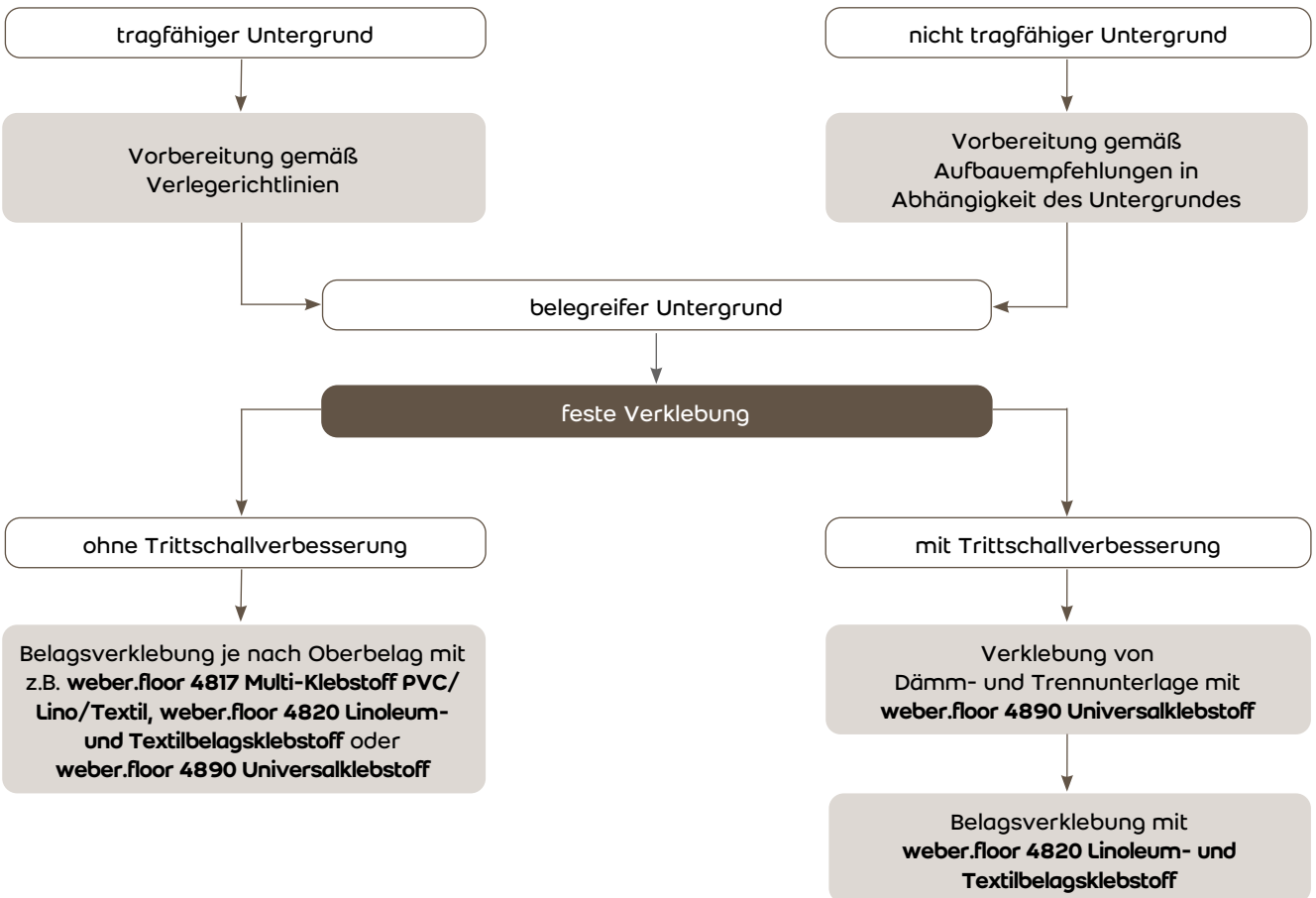

Arbeitsanweisung:

Untergrund

Der Untergrund muss den Anforderungen der ATV DIN 18356 Bodenbelagsarbeiten entsprechen und insbesondere eben, tragfähig, frei von größeren Rissen, dauerhaft trocken und saugfähig sein. Zum Ausgleich von Unebenheiten oder auf schwach bzw. nicht saugenden Untergründen wie z.B. Gussasphalt ist der vorhandene Untergrund vor Auftrag des Klebstoffes vorzubehandeln, zu grundieren und mit **weber.floor** Spachtelmassen oder Dünnestrichen zu egalieren. Bei allen Untergründen sind die entsprechenden **weber.floor** Aufbauempfehlungen zu beachten.

Dämm- und Trennunterlagen verlegen und fest am Untergrund verkleben

Vorgesehenen Oberbelag laut Herstellerabgabe akklimatisieren, auslegen und grob zuschneiden. Der Belag muss ohne Wellen spannungsfrei liegen sodass ggf. der Nahtschnitt vorgenommen werden kann. Belag zur Hälfte zurückschlagen und Dämm- und Trennunterlage um ca. 20 cm versetzt zur Verlegerichtung des Oberbelages auslegen und grob mit Teppichmesser oder Elektroschere zuschneiden. Von der Mitte nach außen leicht mit z.B. Teppichglätter anreiben, dass die Unterlage eben und spannungsfrei auf dem Untergrund liegt.

Danach werden die einzelnen Dämmunterlagenbahnen auf Stoß ausgelegt und mit Zahnung A2 ca. 250–280 g/m² mit **weber.floor 4890 Universalklebstoff** verklebt.

Jetzt für die Oberbelagsverlegung **weber.floor 4820 Linoleum- und Textilbelagsklebstoff** auftragen und Belag entsprechend Verarbeitungsvorschriften einlegen und sorgfältig anreiben. Die Dämm- und Trennunterlage ist ein dichter Untergrund, dementsprechend ist der Klebstoff länger abzulüften. Es dürfen nur textile Oberbeläge verwendet werden die diffusionsoffen sind. Anschließend Zuschnitt im Wandbereich mit 3–5 mm Abstand vornehmen. Bei Installation von Schienen und Sockelleisten den Bodenbelag nicht festklemmen. Für die Verklebung der Dämm- und Trennunterlage am Untergrund ist ein gleichmäßig saugender Untergrund erforderlich. Die Angaben der Bodenbelagshersteller sind unbedingt zu beachten.

Verkleben des Textilbelages

Die Klebung des textilen Oberbelages erfolgt belagsabhängig mit z.B. **weber.floor 4817 Multi-Klebstoff PVC/Lino/Textil**, **weber.floor 4820 Linoleum- und Textilbelagsklebstoff**, **weber.floor 4890 Universalklebstoff** oder **weber.floor 4891 Haft- und Nassbettklebstoff**. Der Klebstoff ist vor dem Gebrauch gut aufzurühren. Anschließend ist der Klebstoff mit einem Zahnpachtel in der Regel mit B1 oder B2 Zahnung gleichmäßig aufzutragen. Bei stark profilierten oder rauen Rücken ist es sinnvoll mehr Klebstoff aufzutragen. In diesen Fällen sollte eine B2-Zahnung verwendet werden. Klebstoffnester sind zu vermeiden. Der Bodenbelag ist nach ausreichender Abluftzeit im Nassklebeverfahren in das Klebstoffbett einzulegen und gleichmäßig von innen nach außen anzureiben, um eine blasenfreie und vollständige Verklebung zu erreichen. Nur so viel Klebstoff auftragen, wie innerhalb der Einlegezeit belegt werden kann. Anschließend ist die Fläche mit einer Walze anzuwalzen. Nach ca. 30 Minuten ist dieser Vorgang nochmals zu wiederholen. Die Angaben der Bodenbelagshersteller sind unbedingt zu beachten.

Besonders zu beachten

Die Wahl des Bodenbelagklebstoffes richtet sich u.a. nach dem Oberbelag. Technische Merkblätter und Klebeempfehlungen sind zu beachten. Vorgesehenen Oberbelag laut Herstellerabgabe zuvor akklimatisieren, auslegen und grob zuschneiden.

Es sollten keine schweren Gegenstände auf den neuen Bodenbelag gestellt oder verschoben werden bevor der Klebstoff nicht vollständig erhärtet ist. Der Bodenbelag sollte nicht vor Ablauf von 3 Wochen nach Verlegung nass gereinigt werden.

Weitere Hinweise:

Die Abluftzeit und Offenzeit ist abhängig von der Saugfähigkeit des Untergrundes und von den raumklimatischen Bedingungen. Die Lufttemperatur sollte während der Verlegung des Belags und Abbindezeit des Klebstoffes mind. 18 °C und die Bodentemperatur mind. 15 °C betragen. Die relative Luftfeuchtigkeit sollte in dieser Zeit zwischen 40 % und 75 % liegen. Abweichende raumklimatische Bedingungen führen zu erheblich verlängerten Ablüfte-, Abbinde- und Trocknungszeiten der Klebstoffe und es ist mit einer Beeinträchtigung der Verbundfestigkeit zu rechnen. Bei einer rel. Luftfeuchtigkeit von über 75 % ist eine fachgerechte Verlegung mit Dispersionsklebstoffen nicht mehr durchführbar. Für die Verarbeitung gelten zusätzlich die aktuellen Technischen Merkblätter, die unter www.de.weber zu beziehen sind.

Anwendungsbereiche:

Entkopplung durch schwimmende bzw. verklebte Parkettverlegung auf Trittschalldämmunterlagen

Aufbau:

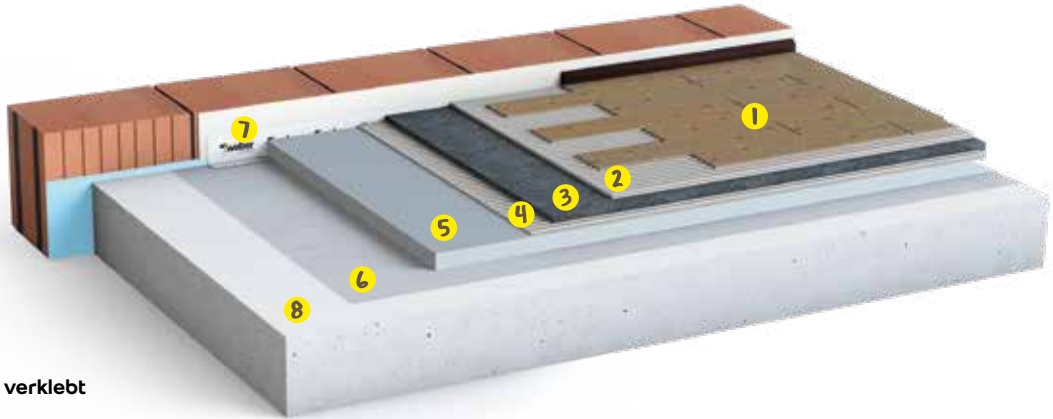

Beispiel: beidseitig verklebt

- 1 Neuer Parkettbelag
- 2 weber.floor 4832 1-K STP Parkettklebstoff oder weber.floor 4836 1-K STP Parkettklebstoff schubfest
- 3 Dämm- und Trennunterlage
- 4 weber.floor 4832 1-K STP Parkettklebstoff oder weber.floor 4836 1-K STP Parkettklebstoff schubfest
- 5 weber.floor 4031 Fließspachtel plus
- 6 Grundierung mit weber.floor 4716 Haftgrundierung
- 7 falls erforderlich weber.floor 4960 Randdämmstreifen TDS
- 8 Tragende Konstruktion

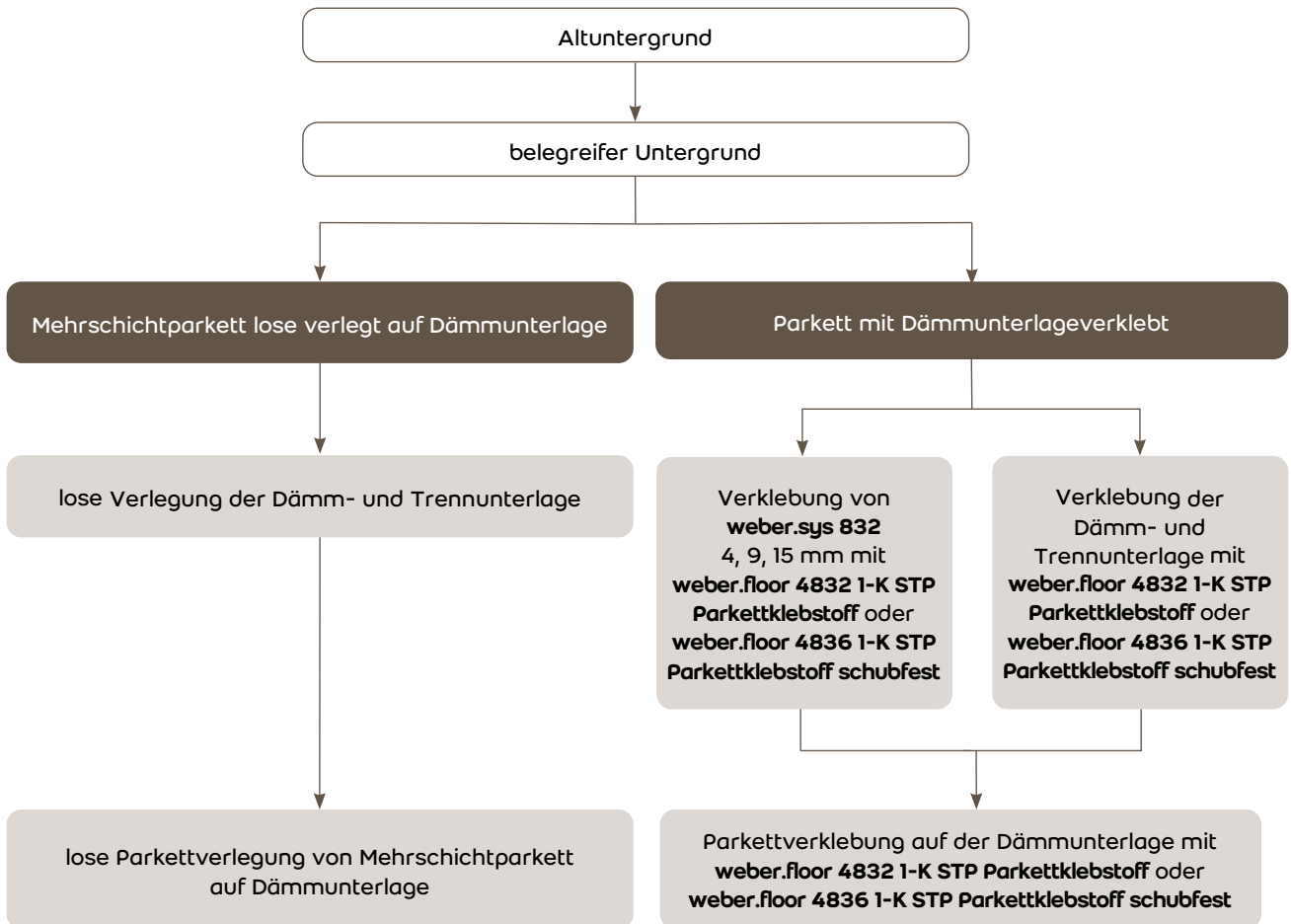

Arbeitsanweisung:

Untergrund

Der Untergrund muss den Anforderungen der ATV DIN 18356 Bodenbelagsarbeiten entsprechen und insbesondere eben, tragfähig, frei von größeren Rissen und dauerhaft trocken sein. Zum Ausgleich von Unebenheiten oder stark strukturierten Untergründen ist der vorhandene Untergrund entsprechend vorzubehandeln, zu grundieren und mit den laut **weber.floor** Untergrundempfehlungen geeigneten Spachtelmassen zu egalisieren. Für die verklebte Anwendung Reinigungsschliff durchführen.

weber.floor 4832 1-K STP Parkettklebstoff oder **weber.floor 4836 1-K STP Parkettklebstoff schubfest** kann sowohl auf saugenden als auch auf nicht saugenden Untergründen, wie Beton, zement- und calciumsulfatgebundenen Estrichen, Spachtel- und Ausgleichsmassen, Spanplatten und anderen Holzuntergründen, Terrazzoböden, Fliesen sowie auf Abdichtungen verwendet werden. Gussasphaltuntergründe sind generell vor Auftrag des Klebstoffes mit einer Spachtelung von mind. 3 mm, z.B. mit **weber.floor 4031 Fließspachtel Plus**, auszugleichen.

Dämm- und Trennunterlage lose auslegen oder am Untergrund verkleben

Die Dämm- und Trennunterlage wird lose quer zur Verlegerichtung des Oberbelages auf den Untergrund ausgelegt und grob mit Teppichmesser oder Elektroschere zugeschnitten. Von der Mitte nach außen leicht mit z.B. Teppichglätter anreiben, dass die Unterlage eben und spannungsfrei auf dem Untergrund aufliegt. Danach werden die einzelnen Bahnen auf Stoß ausgelegt. Für lose Verlegung nur Mehrschichtparkett verwenden. Die Überdeckung mit Parkett erfolgt quer zur Verlegerichtung der Dämmunterlagen.

Die Dämm- und Trennunterlage wie oben beschrieben auslegen und zuschneiden. Für die Verklebung am Untergrund ist ein gleichmäßig saugender Untergrund erforderlich. Die Dämm- und Trennunterlage wird mit **weber.floor 4832 1-K STP Parkettklebstoff** oder **weber.floor 4836 1-K STP Parkettklebstoff schubfest** am Untergrund verklebt.

Es können sämtliche genormte Parkettarten, außer Massivdielen, eingesetzt werden. **weber.sys 832 Trittschall- und Entkoppelungsplatten** werden mit **weber.floor 4832 1-K STP Parkettklebstoff** oder **weber.floor 4836 1-K STP Parkettklebstoff schubfest** am Untergrund auf Stoß verlegt und fest in das Klebstoffbett eingedrückt. Zum Zuschneiden der Trittschalldämmplatten 4 mm kann ein Teppichmesser verwendet werden, bei dickeren Platten empfiehlt sich eine Stichsäge zu verwenden. Bei der Verlegung müssen Kreuzfugen vermieden werden.

Parkett auf Dämmunterlage verkleben

Die Wahl des Parkettklebstoffes richtet sich u.a. nach der Parkettart/-format. Technische Merkblätter und Klebeempfehlungen sind zu beachten. Der Klebstoff ist mit einer auf den Holzbelag abgestimmten Zahnung gleichmäßig aufzutragen. Ein Mehrverbrauch durch die Dämmunterlage ist zu berücksichtigen. Zur Klebung des Parketts muss der gleiche Klebstoff verwendet werden mit der die Dämmunterlage verklebt wurde. Klebstoffester sind zu vermeiden. Nur so viel Klebstoff auftragen, wie innerhalb der Einlegezeit belegt werden kann. Der Holzbelag ist in das Klebstoffbett einzulegen und vollflächig anzudrücken um eine gute Benetzung der Parketrückseite zu erzielen. Die Angaben der Parkethersteller sind unbedingt zu beachten.

Besonders zu beachten

Nachfolgende Arbeiten am Holzbelag sollten erst nach ausreichender Härtung des Klebstoffes vorgenommen werden. Die produktbezogenen Daten sind den entsprechenden Technischen Merkblättern zu entnehmen. Stellen Sie sicher, dass sich das Parkett vor Verlegung den Raumbedingungen angepasst hat. Die Verlegeanleitung des Parkett- bzw. Holzbelagherstellers ist zwingend einzuhalten. Klebstoffreste auf der Parkettoberfläche sollten mit geeigneten Reinigungstüchern entfernt werden bevor der Klebstoff vollständig erhärtet ist. Eine entkoppelte Verklebung mit Massivdielen ist nicht möglich.

Weitere Hinweise:

Die Abbinde- und Trocknungszeiten sind abhängig von der Saugfähigkeit des Untergrundes und von den raumklimatischen Bedingungen. Die Lufttemperatur sollte während der Verlegung des Belags und Abbindezeit des Klebstoffes zwischen 18 °C und 30 °C und die Bodentemperatur zwischen 15 °C und 30 °C betragen. Die relative Luftfeuchtigkeit sollte in dieser Zeit zwischen 40 % und 75 % liegen. Abweichende raumklimatische Bedingungen führen zu erheblich verlängerten Abbinde- und Trocknungszeiten der Klebstoffe und es ist mit einer Beeinträchtigung der Verbundfestigkeit zu rechnen. Für die Verarbeitung gelten zusätzlich die aktuellen Technischen Merkblätter, die unter www.de.weber zu beziehen sind.

Anwendungsbereiche:

Parkett mit normaler Nutzungsbelastung im Wohnungsbau

Aufbau:

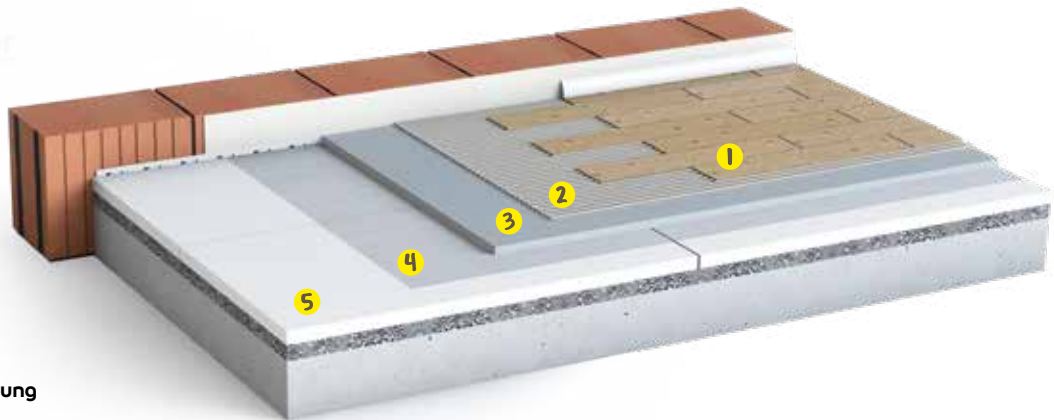

Elastische Verklebung

- 1 Neuer Parkettbelag
- 2 weber.floor 4832 1-K STP Parkettklebstoff, weber.floor 4833 1-K SMP Mehrschicht-Parkettklebstoff oder weber.floor 4836 1-K STP Parkettklebstoff schubfest
- 3 weber.floor 4033 Faser-Feinspachtel
- 4 Grundierung mit weber.floor 4716 Haftgrundierung
- 5 Trockenestrich

Aufbauempfehlung

Bodenverlegesysteme

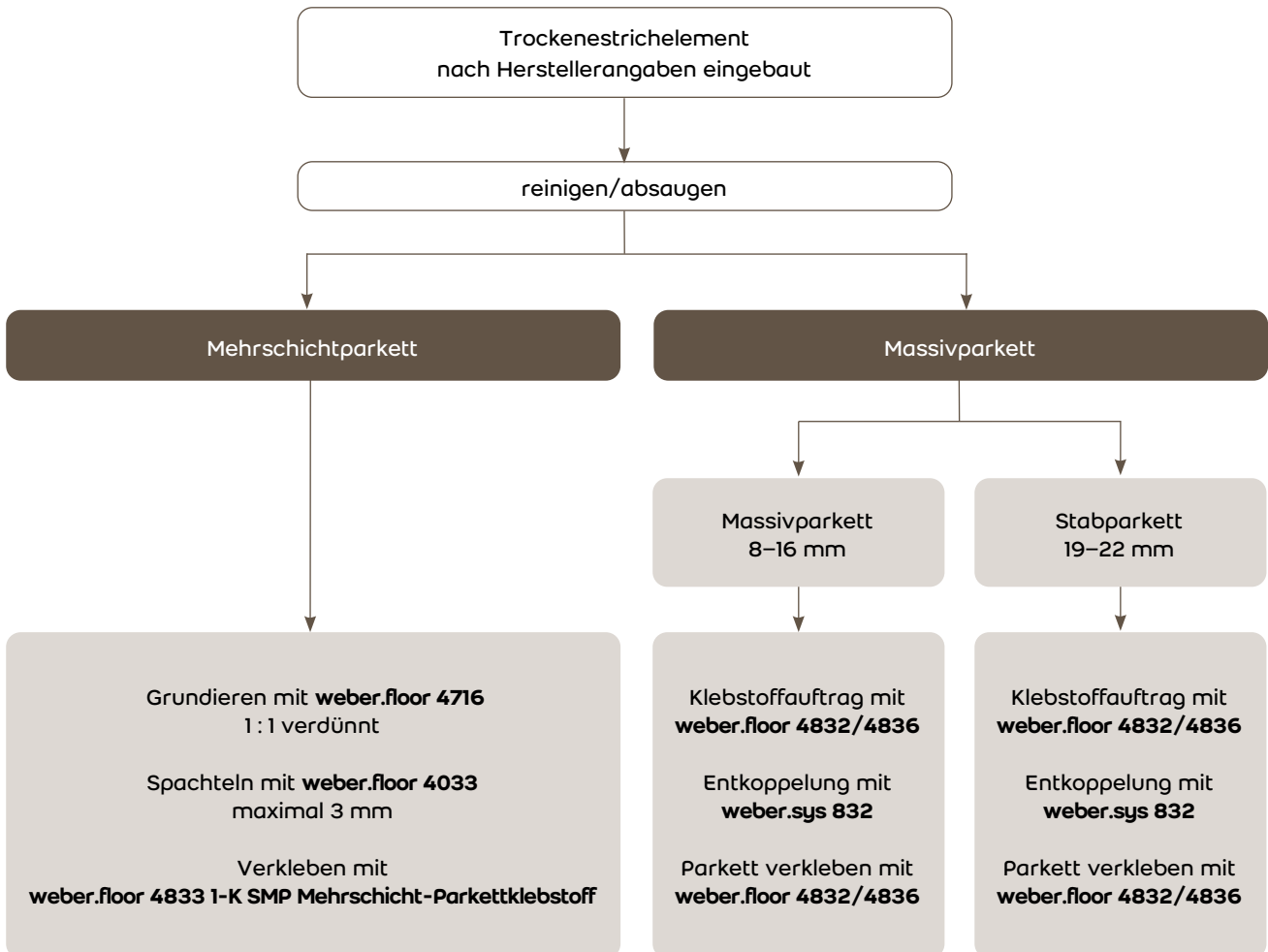

Arbeitsanweisung:

Untergrund

Der Untergrund muss den Anforderungen der ATV DIN 18356 Bodenbelagsarbeiten entsprechen und insbesondere eben, tragfähig, frei von größeren Rissen und dauerhaft trocken sein. Zum Ausgleich von Unebenheiten den vorhandenen Untergrund entsprechend vorbehandeln, grundieren und mit den laut weber Untergrundempfehlungen geeigneten Spachtelmassen egalisieren.

Bei Verlegung von Mehrschichtparkett, Massivparkett und Stabparkett sind die Anforderungen nach DIN 18202 Tab. 3 zu beachten.

Parkett verlegen

Der Klebstoff ist mit einer auf den Holzbelag abgestimmten Zahnung gleichmäßig aufzutragen. Klebstoffnester sind zu vermeiden. Nur so viel Klebstoff auftragen, wie innerhalb der Einlegezeit belegt werden kann. Diese sind den entsprechenden Technischen Merkblättern zu entnehmen.

Der Holzbelag ist in das Klebstoffbett einzulegen und vollflächig anzudrücken um eine gute Benetzung der Parkettrückseite zu erzielen. Die Angaben der Parketthersteller sind unbedingt zu beachten.

Massivparkett verlegen

weber.sys 832 Trittschall- und Entkoppelungsplatten werden mit **weber.floor 4832 1-K STP Parkettklebstoff** oder **weber.floor 4836 1-K STP Parkettklebstoff schubfest** am Untergrund auf Stoß verlegt und fest in das Klebstoffbett eingedrückt. Zum Zuschneiden der Trittschalldämmplatten 4 mm kann ein Teppichmesser verwendet werden, bei dickeren Platten empfiehlt sich eine Stichsäge zu verwenden. Bei der Verlegung müssen Kreuzfugen vermieden werden.

Der Klebstoff ist mit einer auf den Holzbelag abgestimmten Zahnung gleichmäßig aufzutragen. Ein Mehrverbrauch durch die Dämmunterlage ist zu berücksichtigen. Zur Klebung des Parketts muss der gleiche Klebstoff verwendet werden mit der die Dämmunterlage verklebt wurde. Klebstoffnester sind zu vermeiden. Nur so viel Klebstoff auftragen, wie innerhalb der Einlegezeit belegt werden kann. Der Holzbelag ist in das Klebstoffbett einzulegen und vollflächig anzudrücken um eine gute Benetzung der Parkettrückseite zu erzielen. Die Angaben der Parketthersteller sind unbedingt zu beachten.

Besonders zu beachten

Die Wahl des Parkettklebstoffes richtet sich u.a. nach der Parkettart/-format. Technische Merkblätter und Klebeempfehlungen sind zu beachten.

Nachfolgende Arbeiten am Holzbelag sollten erst nach ausreichender Härtung des Klebestoffes vorgenommen werden. Die produktbezogenen Daten sind den entsprechenden Technischen Merkblättern zu entnehmen. Stellen Sie sicher, dass sich das Parkett vor Verlegung den Raumbedingungen angepasst hat. Die Verlegeanleitung des Parkett- bzw. Holzbelagherstellers ist zwingend einzuhalten. Klebstoffreste auf der Parkettoberfläche sollten mit geeigneten Reinigungstüchern entfernt werden bevor der Klebstoff vollständig erhärtet ist. Eine entkoppelte Verklebung mit Massivdielen ist nicht möglich.

Weitere Hinweise:

Die Abbinde- und Trocknungszeiten sind abhängig von der Saugfähigkeit des Untergrundes und von den raumklimatischen Bedingungen. Die Lufttemperatur sollte während der Verlegung des Belags und Abbindezeit des Klebstoffes zwischen 18 °C und 30 °C und die Bodentemperatur zwischen 15 °C und 30 °C betragen. Die relative Luftfeuchtigkeit sollte in dieser Zeit zwischen 40 % und 75 % liegen. Abweichende raumklimatische Bedingungen führen zu erheblich verlängerten Abbinde- und Trocknungszeiten der Klebstoffe und es ist mit einer Beeinträchtigung der Verbundfestigkeit zu rechnen. Für die Verarbeitung gelten zusätzlich die aktuellen Technischen Merkblätter, die unter www.de.weber zu beziehen sind.

Anwendungsbereiche:

Verklebung von homogenen und heterogenen PVC- und CV-Belägen in Bahnen auf dem Untergrund oder auf Trenn- bzw. Dämmunterlage

Aufbau:

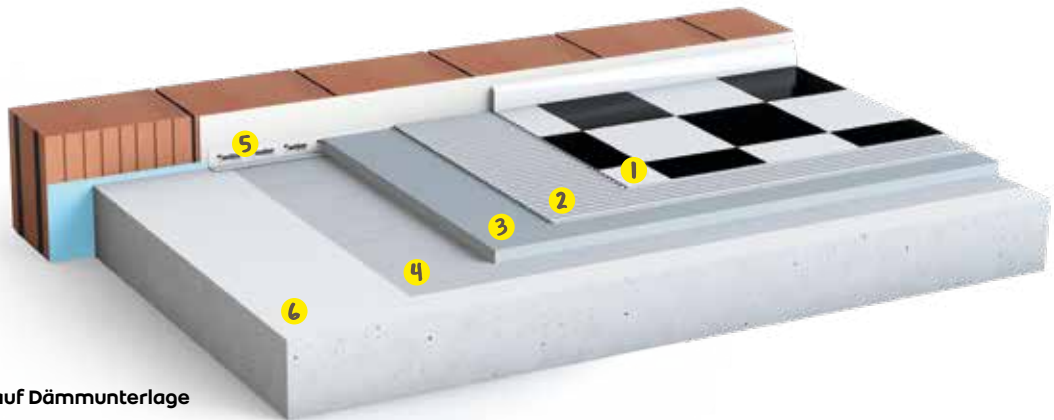

Beispiel:
feste Verklebung auf Dämmunterlage

- 1 Neuer PVC- oder CV-Belag
- 2 weber.floor 4890 Universalklebstoff, weber.floor 4817 Multi-Klebstoff PVC/Lino/Textil, weber.floor 4891 Haft- und Nassbettklebstoff
- 3 weber.floor Spachtelmasse oder Dünnestrich
- 4 Grundierung mit weber.floor 4716 Haftgrundierung
- 5 falls erforderlich weber.floor 4960 Randdämmstreifen TDS
- 6 Tragende Konstruktion

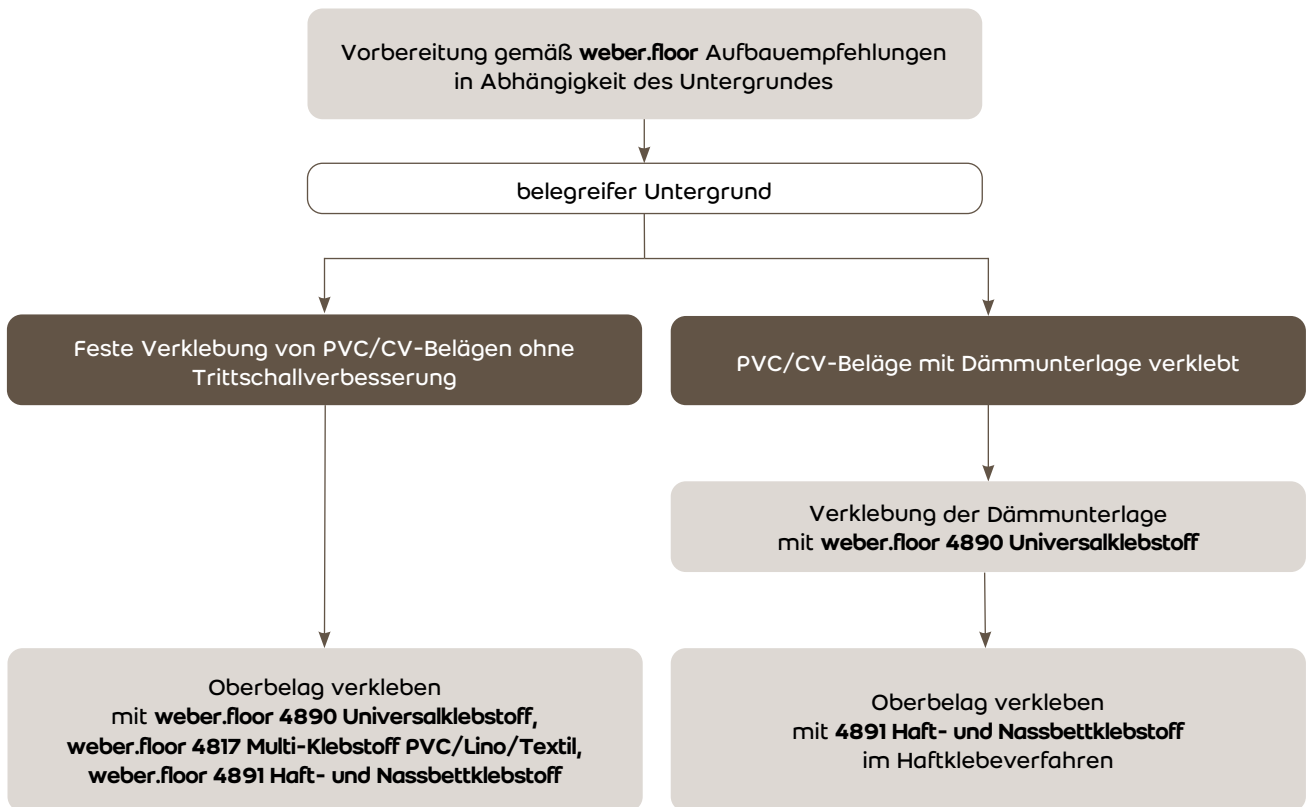

Arbeitsanweisung:

Untergrund

Der Untergrund muss den Anforderungen der ATV DIN 18356 Bodenbelagsarbeiten entsprechen und insbesondere eben, tragfähig, frei von größeren Rissen, dauerhaft trocken und saugfähig sein. Zum Ausgleich von Unebenheiten oder auf schwach bzw. nicht saugenden Untergründen wie z.B. Gussasphalt ist der vorhandene Untergrund vor Auftrag des Klebstoffes vorzubehandeln, zu grundieren und mit **weber.floor** Spachtelmassen oder Dünnestrichen zu egalisieren. Eine Stuhlrolleneignung ist erst ab 2 mm Spachteldicke gegeben. Bei allen Untergründen sind die entsprechenden **weber.floor** Aufbauempfehlungen zu beachten.

Feste Verklebung von PVC/CV-Belägen

Der Klebstoff ist vor Gebrauch gut aufzurühren und anschließend mit einem geeigneten Zahnpachtel gleichmäßig aufzutragen. Klebstoffnester sind zu vermeiden. Es ist auf eine vollflächige riefenformige Klebstoffbenetzung der Belagsrückseite zu achten. Abgenutzte Zahnleisten sind rechtzeitig zu erneuern. Nur so viel Klebstoff auftragen wie innerhalb der Einlegezeit belegt werden kann.

Bodenbelag nach ausreichender Abluftzeit bzw. innerhalb der Einlegezeit in das Klebstoffbett einlegen und gleichmäßig andrücken um eine vollständige Klebung zu erreichen. Nach dem Einlegen ist der Bodenbelag im Kreuzgang anzuwalzen; dieser Vorgang muss bei Bedarf wiederholt werden. Ein Verschweißen/Verfugen der Bodenbeläge darf erst nach Erreichen einer ausreichenden Haftung erfolgen.

Verklebung der Dämm- und Trennunterlage

Die Dämm- und Trennunterlage wird 20 cm versetzt zur Verlegerichtung des Oberbelages auf den Untergrund ausgelegt und grob mit Teppichmesser oder Elektroschere zugeschnitten. Danach Bahnen zur Hälfte zurückschlagen und auf den vorbereiteten Untergrund **weber.floor 4890 Universalklebstoff** auftragen. Nach ausreichendem Ablüften die Bahnen ins Klebstoffbett einlegen und gut anreiben. Nähte dicht auf Stoß legen. Mit der zweiten Bahnhälfte ebenso verfahren und dann Zuschnitt im Wandbereich vornehmen.

Verkleben des PVC-CV-Belages mit **weber.floor 4891 Haft- und Nassbettklebstoff**

Die Verklebung von PVC/CV-Belägen in Bahnen ist mit **weber.floor 4891 Haft- und Nassbettklebstoff** im Haftklebverfahren möglich. Der Klebstoff ist vor dem Gebrauch gut aufzurühren. Anschließend ist der Klebstoff mit einem Zahnpachtel in der Regel mit A1 oder A2 Zahnung gleichmäßig aufzutragen. Klebstoffnester sind zu vermeiden. Der Bodenbelag ist nach ausreichender Abluftzeit im Haftklebverfahren in das Klebstoffbett einzulegen und gleichmäßig von innen nach außen anzureiben, um eine blasenfreie und vollständige Verklebung zu erreichen. Nur so viel Klebstoff auftragen, wie innerhalb der Einlegezeit belegt werden kann. Anschließend ist der Belag mit einer Walze anzuwalzen. Nach ca. 30 Minuten ist dieser Vorgang nochmals zu wiederholen. Die Angaben der Bodenbelagshersteller sind unbedingt zu beachten.

Besonders zu beachten

Die Wahl des Bodenbelagklebstoffes richtet sich u.a. nach dem Oberbelag. Technische Merkblätter und Klebeempfehlungen sind zu beachten. Vorgesehenen Oberbelag laut Herstellerabgabe zuvor akklimatisieren, auslegen und grob zuschneiden. Es sollten keine schweren Gegenstände auf den neuen Bodenbelag gestellt oder verschoben werden bevor der Klebstoff nicht vollständig erhärtet ist. Punktuelle Belastungen, z.B. Möbelfüße können vor allem bei der Dämmunterlage zu bleibenden Resteindrücken im Bodenbelag führen. Ein Verschweißen der Beläge sollte erst nach Erreichen einer ausreichenden Haftung erfolgen, dies ist nach ca. 24 Stunden der Fall. Der Bodenbelag kann nach 24 Stunden nass gereinigt werden.

Weitere Hinweise

Die Abbinde- und Trocknungszeiten sind abhängig von der Saugfähigkeit des Untergrundes und von den raumklimatischen Bedingungen. Die Lufttemperatur sollte während der Verlegung des Belags und Abbindezeit des Klebstoffes zwischen 18 °C und 30 °C und die Bodentemperatur zwischen 15 °C und 30 °C betragen. Die relative Luftfeuchtigkeit sollte in dieser Zeit zwischen 40 % und 75 % liegen. Abweichende raumklimatische Bedingungen führen zu erheblich verlängerten Abbinde- und Trocknungszeiten der Klebstoffe und es ist mit einer Beeinträchtigung der Verbundfestigkeit zu rechnen. Für die Verarbeitung gelten zusätzlich die aktuellen Technischen Merkblätter, die unter www.de.weber zu beziehen sind.

Anwendungsbereiche:

Verklebung von Linoleumbelägen in Platten und Bahnen

Aufbau:

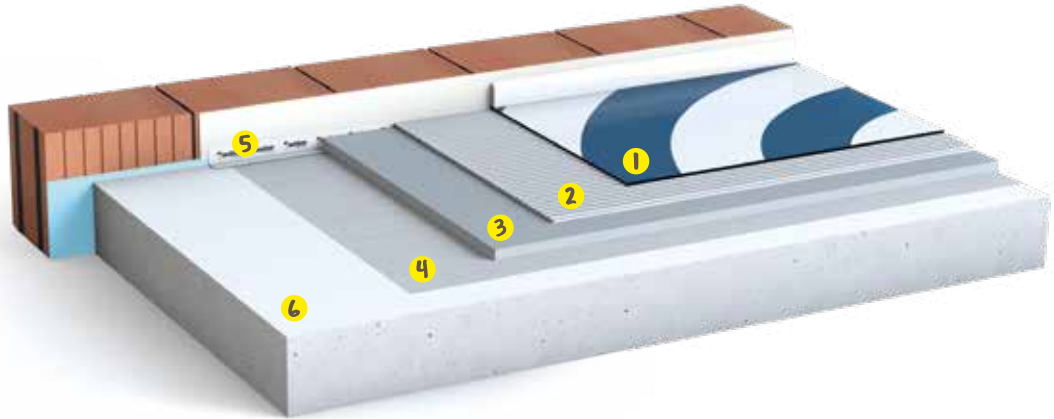

- 1 Neuer Linoleum-Belag
- 2 weber.floor 4820 Linoleum- und Textilbelagsklebstoff, weber.floor 4817 Multi-Klebstoff PVC/Lino/Textil oder weber.floor 4890 Universalklebstoff
- 3 weber.floor Spachtelmasse oder Dünnestrich
- 4 Grundierung mit weber.floor 4716 Haftgrundierung
- 5 falls erforderlich weber.floor 4960 Randdämmstreifen TDS
- 6 Tragende Konstruktion

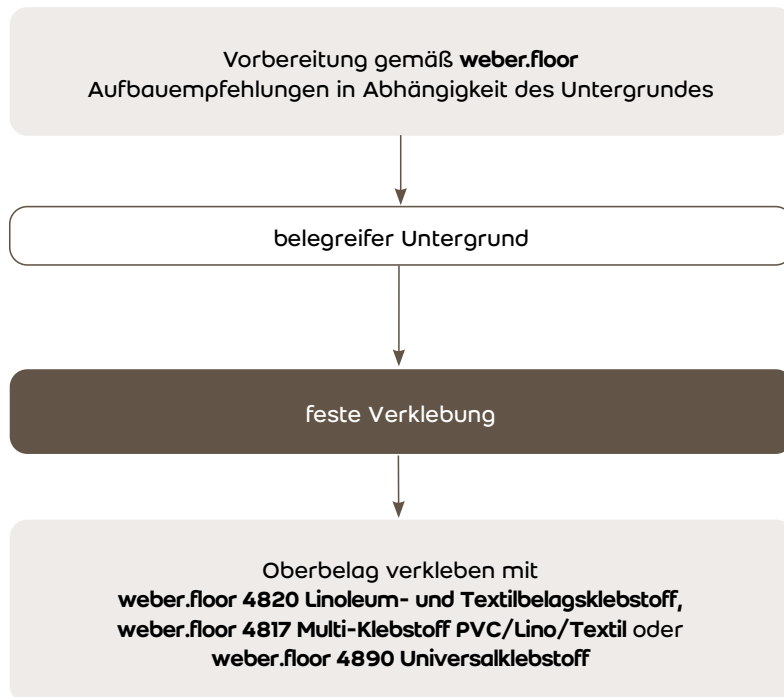

Arbeitsanweisung:

Untergrund

Der Untergrund muss den Anforderungen der ATV DIN 18356 Bodenbelagsarbeiten entsprechen und insbesondere eben, tragfähig, frei von größeren Rissen, dauerhaft trocken und saugfähig sein. Zum Ausgleich von Unebenheiten oder auf schwach bzw. nicht saugenden Untergründen wie z.B. Gussasphalt ist der vorhandene Untergrund vor Auftrag des Klebstoffes vorzubehandeln, zu grundieren und mit **weber.floor** Spachtelmassen oder Dünnestrichen zu egalieren. Eine Stuhlrolleneignung ist erst ab 2 mm Spachteldicke gegeben. Bei allen Untergründen sind die entsprechenden **weber.floor** Aufbauempfehlungen zu beachten.

Verkleben des Linoleum-Belages

Die Klebstoffe **weber.floor 4817 Multi-Klebstoff PVC/Lino/Textil**, **weber.floor 4820 Linoleum- und Textilbelagsklebstoff** oder **weber.floor 4890 Universalklebstoff** sind zur Verklebung von Linoleum geeignet. Technische Merkblätter und Klebeempfehlungen beachten. Der Klebstoff ist vor dem Gebrauch gut aufzurühren. Anschließend ist der Klebstoff mit einem Zahnpachtel in der Regel mit B1 Zahnung gleichmäßig aufzutragen. Klebstoffnester sind zu vermeiden. Der Bodenbelag ist nach kurzer Abluftzeit im Nassklebeverfahren in das Klebstoffbett einzulegen, dabei sind die Kopfenden zur Entspannung des Belages gegenzuwalken und gleichmäßig von innen nach außen anzureiben, um eine blasenfreie und vollständige Verklebung zu erreichen. Nur so viel Klebstoff auftragen, wie innerhalb der Einlegezeit belegt werden kann. Anschließend ist die Fläche mit einer Walze anzuwalzen. Nach ca. 30 Minuten ist dieser Vorgang nochmals zu wiederholen. Die Angaben der Bodenbelagshersteller sind unbedingt zu beachten.

Besonders zu beachten

Die Wahl des Bodenbelagklebstoffes richtet sich u.a. nach dem Oberbelag. Technische Merkblätter und Klebeempfehlungen sind zu beachten. Vorgesehenen Oberbelag laut Herstellerabgabe zuvor akklimatisieren, auslegen und grob zuschneiden. Um Nahtstauchungen zu vermeiden, sind die Nahtkanten je nach Belagsdicke 0,3–0,5 mm auf Fuge zu schneiden. Die Fußbodenheizung sollte während und mindestens 48 Stunden vor und nach dem Verlegen des Bodenbelags abgeschaltet sein. Es sollten keine schweren Gegenstände auf den neuen Bodenbelag gestellt oder verschoben werden bevor der Klebstoff nicht vollständig erhärtet ist. Ein Verfugen der Beläge sollte erst nach Erreichen einer ausreichenden Haftung erfolgen. Dies ist nach ca. 24 Stunden der Fall.

Weitere Hinweise:

Die Abbinde- und Trocknungszeiten sind abhängig von der Saugfähigkeit des Untergrundes und von den raumklimatischen Bedingungen. Die Lufttemperatur sollte während der Verlegung des Belags und Abbindezeit des Klebstoffes zwischen 18 °C und 30 °C und die Bodentemperatur zwischen 15 °C und 30 °C betragen. Die relative Luftfeuchtigkeit sollte in dieser Zeit zwischen 40 % und 65 % liegen. Abweichende raumklimatische Bedingungen führen zu erheblich verlängerten Abbinde- und Trocknungszeiten der Klebstoffe und es ist mit einer Beeinträchtigung der Verbundfestigkeit zu rechnen. Für die Verarbeitung gelten zusätzlich die aktuellen Technischen Merkblätter, die unter **www.de.weber** zu beziehen sind.

**Anwendungsbereiche:
Verklebung von Elastomer-Bodenbelägen in Platten und Bahnen**

Aufbau:

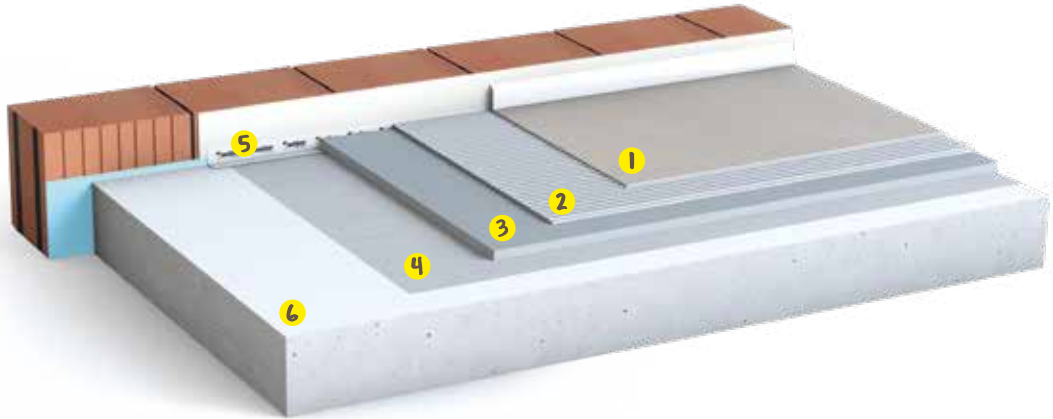

- 1 Neuer Elastomer-Belag
- 2 **weber.floor 4890** Universalklebstoff, **weber.floor 4818** Designbelagsklebstoff oder **weber.floor 4887 2-K PUR** Klebstoff
- 3 **weber.floor** Spachtelmasse oder Dünnestrich
- 4 Grundierung mit **weber.floor 4716** Haftgrundierung
- 5 falls erforderlich **weber.floor 4960** Randdämmstreifen TDS
- 6 Tragende Konstruktion



Arbeitsanweisung:

Untergrund

Der Untergrund muss den Anforderungen der ATV DIN 18356 Bodenbelagsarbeiten entsprechen und insbesondere eben, tragfähig, frei von größeren Rissen, dauerhaft trocken und saugfähig sein. Zum Ausgleich von Unebenheiten oder auf schwach bzw. nicht saugenden Untergründen wie z.B. Gussasphalt ist der vorhandene Untergrund vor Auftrag des Klebstoffes vorzubehandeln, zu grundieren und mit **weber.floor** Spachtelmassen oder Dünnestrichen zu egalisieren. Eine Stuhlrolleneignung ist erst ab 2 mm Spachteldicke gegeben. Bei allen Untergründen sind die entsprechenden **weber.floor** Aufbauempfehlungen zu beachten.

Verkleben des Elastomer-Bodenbelags

Die Klebstoffe **weber.floor 4890 Universalklebstoff**, **weber.floor 4818 Designbelagsklebstoff** oder **weber.floor 4887 2-K PUR Klebstoff** sind zur Verklebung von Elastomer-Bodenbeläge geeignet. Technische Merkblätter und Klebeempfehlungen beachten.

Der Klebstoff ist vor dem Gebrauch gut aufzurühren. Anschließend ist der Klebstoff mit einem Zahnpachtel in der Regel mit A2 Zahnung gleichmäßig aufzutragen. Klebstoffnester sind zu vermeiden. Der Bodenbelag ist nach ausreichender Ablüftzeit im Nassklebverfahren in das Klebstoffbett einzulegen und gleichmäßig von innen nach außen anzureiben, um eine blasenfreie und vollständige Verklebung zu erreichen. Nur so viel Klebstoff auftragen, wie innerhalb der Einlegezeit belegt werden kann. Anschließend ist die Fläche mit einer Walze anzuwalzen. Nach ca. 30 Minuten ist dieser Vorgang nochmals zu wiederholen. Die Angaben der Bodenbelagshersteller sind unbedingt zu beachten.

Besonders zu beachten:

Die Wahl des Bodenbelagklebstoffes richtet sich u.a. nach dem Oberbelag. Technische Merkblätter und Klebeempfehlungen sind zu beachten.

Vorgesehenen Oberbelag laut Herstellerabgabe zuvor akklimatisieren, auslegen und grob zuschneiden. Es sollten keine schweren Gegenstände auf den neuen Bodenbelag gestellt oder verschoben werden bevor der Klebstoff nicht vollständig erhärtet ist. Ein Verfugen der Beläge sollte erst nach Erreichen einer ausreichenden Haftung erfolgen. Dies ist nach ca. 24 Stunden der Fall.

Weitere Hinweise:

Die Abbinde- und Trocknungszeiten sind abhängig von der Saugfähigkeit des Untergrundes und von den raumklimatischen Bedingungen. Die Lufttemperatur sollte während der Verlegung des Belags und Abbindezeit des Klebstoffes zwischen 18 °C und 30 °C und die Bodentemperatur zwischen 18 °C und 30 °C betragen.

Die relative Luftfeuchtigkeit sollte in dieser Zeit zwischen 40 % und 75 % liegen. Abweichende raumklimatische Bedingungen führen zu erheblich verlängerten Abbinde- und Trocknungszeiten der Klebstoffe und es ist mit einer Beeinträchtigung der Verbundfestigkeit zu rechnen. Für die Verarbeitung gelten zusätzlich die aktuellen Technischen Merkblätter, die unter www.de.weber zu beziehen sind.

Anwendungsbereiche:

Als Industrieestrich und Endbeschichtung, für leichte, direkte mechanische Beanspruchung

Aufbau:

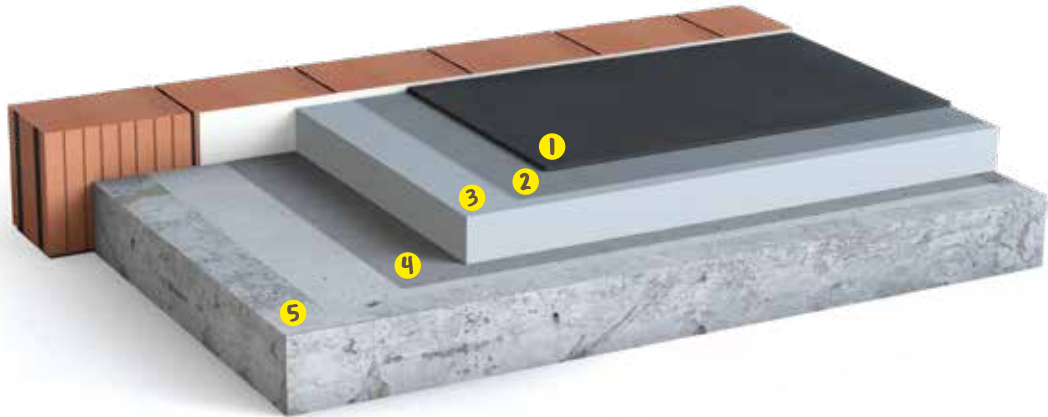

Aufbauempfehlung

Bodenverlegesysteme

- 1 weber.floor 4610 IndustryTop
- 2 Zwischengrundierung mit weber.floor 4716 Haftgrundierung
- 3 weber.floor 4605 Industrie-Fließestrich hochfest oder weber.floor 4602 Industry Base-Extra
- 4 Grundierung mit weber.floor 4716 Haftgrundierung oder mit weber.floor 4710 Grundierung EP mit Quarzsandabstreuerung weber.floor 4936 Abstreusand 0,3–0,8 mm
- 5 Tragende Konstruktion

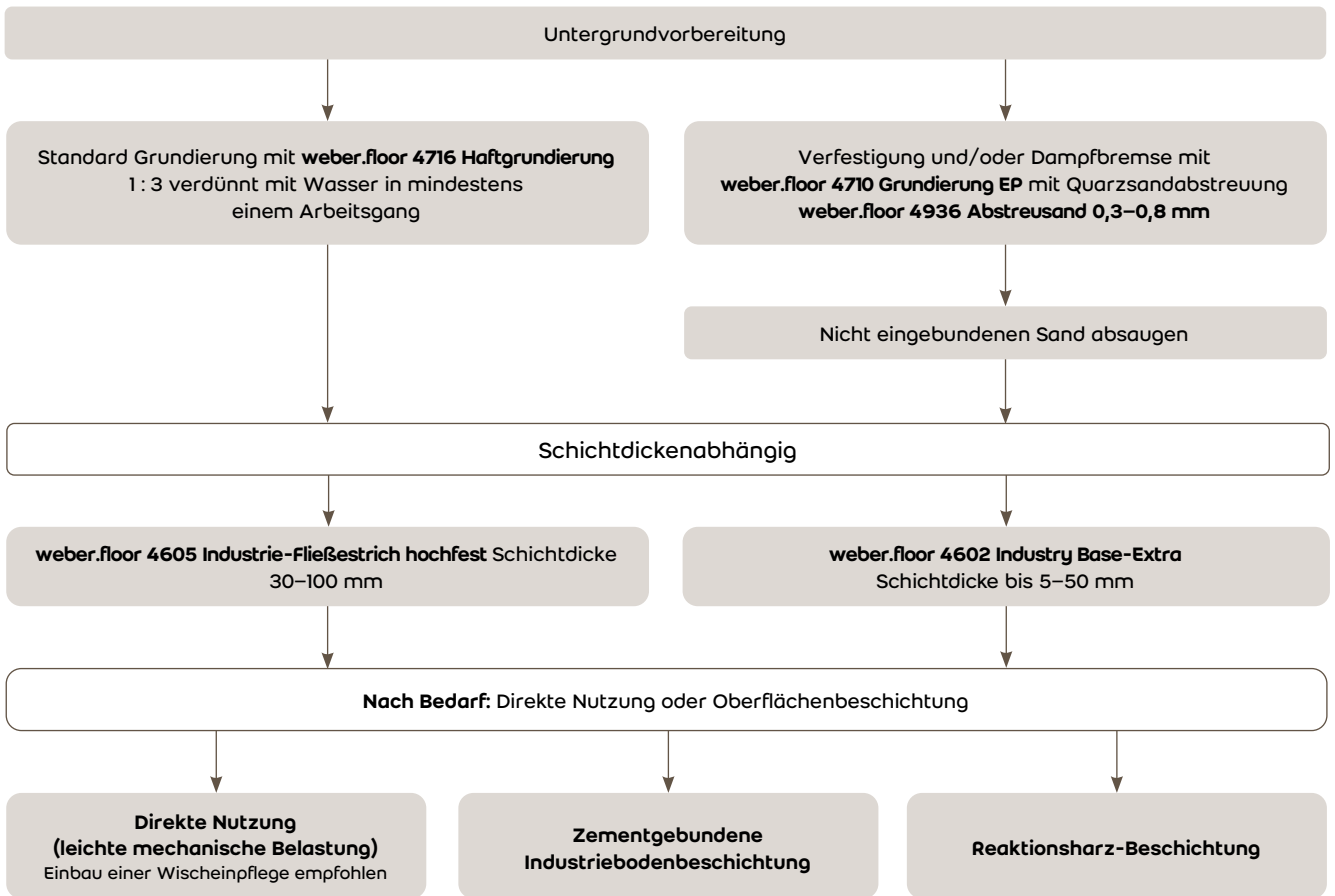

Arbeitsanweisung:

Untergrundvorbereitung

Der Untergrund muss trocken und tragfähig sein. Der Boden wird kugelgestrahlt oder gefräst. Oberflächenzugfestigkeit > 1,5 N/mm². Randstreifen sind nach Bedarf zu setzen. Bewegungsfugen müssen lokalisiert und gekennzeichnet werden, damit Sie später im Oberbelag übernommen werden können. Schein-, Arbeitsfugen und Risse, undichte Stellen und Löcher müssen vor der Grundierung verfüllt werden. Rinnen, Abläufe und Anschlüsse sind im Vorfeld sorgfältig abzudichten. Eventuell ist es nach Absprache mit dem Planer erforderlich in bestimmten Abständen auch Scheinfugen zu übernehmen. Vor allem dann wenn es sich um relativ junge Betonplatten handelt, bei denen das Schwinden noch lange nicht abgeschlossen ist.

Grundierung

Standardgrundierung mit **weber.floor 4716 Haftgrundierung 1** : 3 verdünnt mit Wasser in mindestens einem Arbeitsgang intensiv mit dem Besen in die vorbereitete Oberfläche einmassieren.

Epoxidharzgrundierung mit **weber.floor 4710 Grundierung EP** mit ca. 400 g/m² aufbringen und mit **weber.floor 4936 Abstreusand 0,3–0,8 mm** volldeckend abstreuen. Als Feuchtbremse in 2 Arbeitsgängen arbeiten, wobei erst der zweite Arbeitsgang abgesandet wird. Am nächsten Tag überschüssigen Quarzsand abkehren und absaugen.

Schichtdicke 5–50 mm

Auf die grundierte Fläche **weber.floor 4602 Industrie Base-Extra** in der geplanten Schichtdicke (Schichtdicke 5–50 mm) einbauen. Die Ausgleichsmasse ist möglichst in Bahnen zu gießen, bis die erforderliche Einbauhöhe erreicht ist. Bei geringeren Schichtdicken Oberfläche mit Rakel flach abziehen und glätten, bei höheren Schichtdicken Oberfläche im Kreuzgang schwabbeln um eine möglichst glatte Oberfläche zu applizieren.

Schichtdicke 30–100 mm

Auf die grundierte Fläche **weber.floor 4605 Industrie-Fließestrich hochfest** in der geplanten Schichtdicke (Schichtdicke 30–100 mm) einbauen. Der Estrich ist möglichst in Bahnen zu gießen bis die erforderliche Einbauhöhe erreicht ist. Anschließend ist die Oberfläche im Kreuzgang zu schwabbeln um eine möglichst glatte Oberfläche zu applizieren.

Direkte Nutzung

Nach 24 Stunden ist der **weber.floor 4605 industrie-Fließestrich hochfest** und nach 3 Tagen der **weber.floor 4602 Industrie Base-Extra** leicht und nach 7 Tagen voll belastbar und ohne weitere Maßnahmen bei leichter Beanspruchung nutzungsfähig. Unterhaltsreinigung je nach Nutzung trocken durch Kehren, gelegentlich feucht wischen. Langanhaltende Einwirkung vor Nässe ist zu vermeiden.

Zementgebundene Industriebodenbeschichtung

siehe Aufbauempfehlung „Zementgebundene Industriebodenbeschichtungen“

Reaktionsharz Beschichtung:

Reaktionsharz kann direkt auf dem **weber.floor 4605 Industrie-Fließestrich hochfest** oder **weber.floor 4602 Industrie Base-Extra** appliziert werden. Hierfür muss der Industrie-Fließestrich mittels kugelstrahlen oder schleifen vorbereitet werden. Eine Wartezeit bis zur Beschichtung mit **weber.floor** Reaktionsharzen von mindestens 3 Tage ist einzuhalten < 4,0 CM-%. Die Schichtdicke der nachfolgenden Reaktionsharzbeschichtung muss beim **weber.floor 4605 Industrie-Fließestrich hochfest** und beim **weber.floor 4602 Industrie Base-Extra** min. 2,0 mm betragen.

Anmerkung:

weber.floor 4605 Industrie-Fließestrich hochfest und **weber.floor 4610 Industrie Top** sind starre, zementgebundene Systeme, die beim Abbindeprozess Spannungen aufbauen. Aus der Praxis wissen wir, dass es in starren, zementgebundenen Belägen im Laufe der Nutzung zu Haarrissen kommen kann. Diese werden in der Regel erst dann sichtbar, wenn feucht aufgewischt wird und verschwinden in der Regel wieder wenn der Boden abtrocknet. Durch den Auftrag einer Wisch-einpflge werden diese Risse abgedichtet, so dass sie nicht durch das Wischwasser verschmutzen. Bitte beachten Sie, dass es aufgrund der Gebäudegeometrie, bzw. des Untergrundes und durch Temperaturänderungen zu weiteren Rissen kommen kann. Weiterhin werden die Böden im unbelasteten Zustand eingebaut, so dass sich im Zustand der Nutzung die Biegelinie der Bodenplatte ändern kann, was nachträglich zu Rissen führen kann. Dies liegt weder im Verantwortungsbereich vom Verleger noch von Saint-Gobain Weber. Risse über 0,3 mm sollten im Rahmen einer regelmäßigen Wartung fachgerecht behandelt werden.

Weitere Dokumente: Allgemeine Hinweise zu Sichtspachtelmassen, Technische Merkblätter, Hinweise zu Reinigung und Pflege

Anwendungsbereiche:

Produktionshallen, Lagerflächen, Hochregallager, Tiefgaragen mit zementgebundener Nutzfläche

Aufbau:

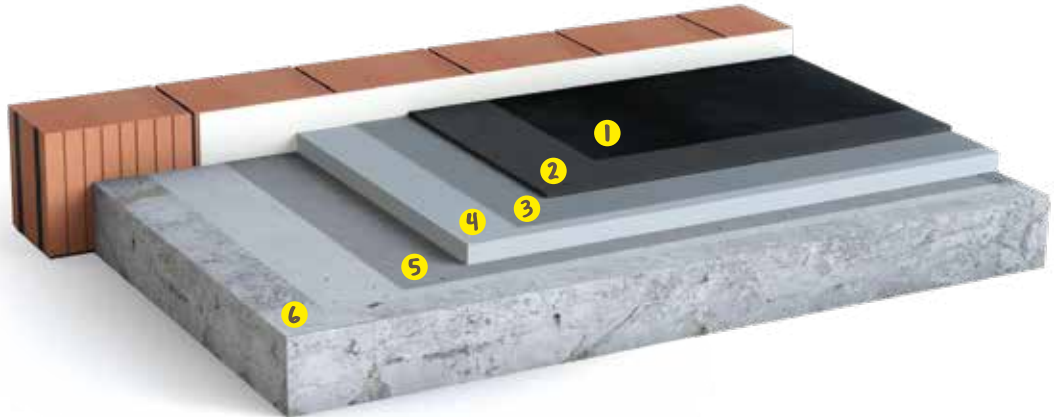

Aufbauempfehlung

Bodenverlegesysteme

- 1 Falls erforderlich Oberflächenschutz z.B. Bodenwischpflege, Reaktionsharzversiegelung
- 2 **weber.floor 4610 IndustryTop**
- 3 Zwischengrundierung mit **weber.floor 4716 Haftgrundierung**
- 4 Falls erforderlich **weber.floor 4602 Industry Base-Extra** oder **weber.floor 4605 Industrie-Fließestrich hochfest**
- 5 Grundierung mit **weber.floor 4716 Haftgrundierung** oder mit **weber.floor 4710 Grundierung EP** mit Quarzsandabstreuung **weber.floor 4936 Abstreusand 0,3–0,8 mm**
- 6 Tragende Konstruktion

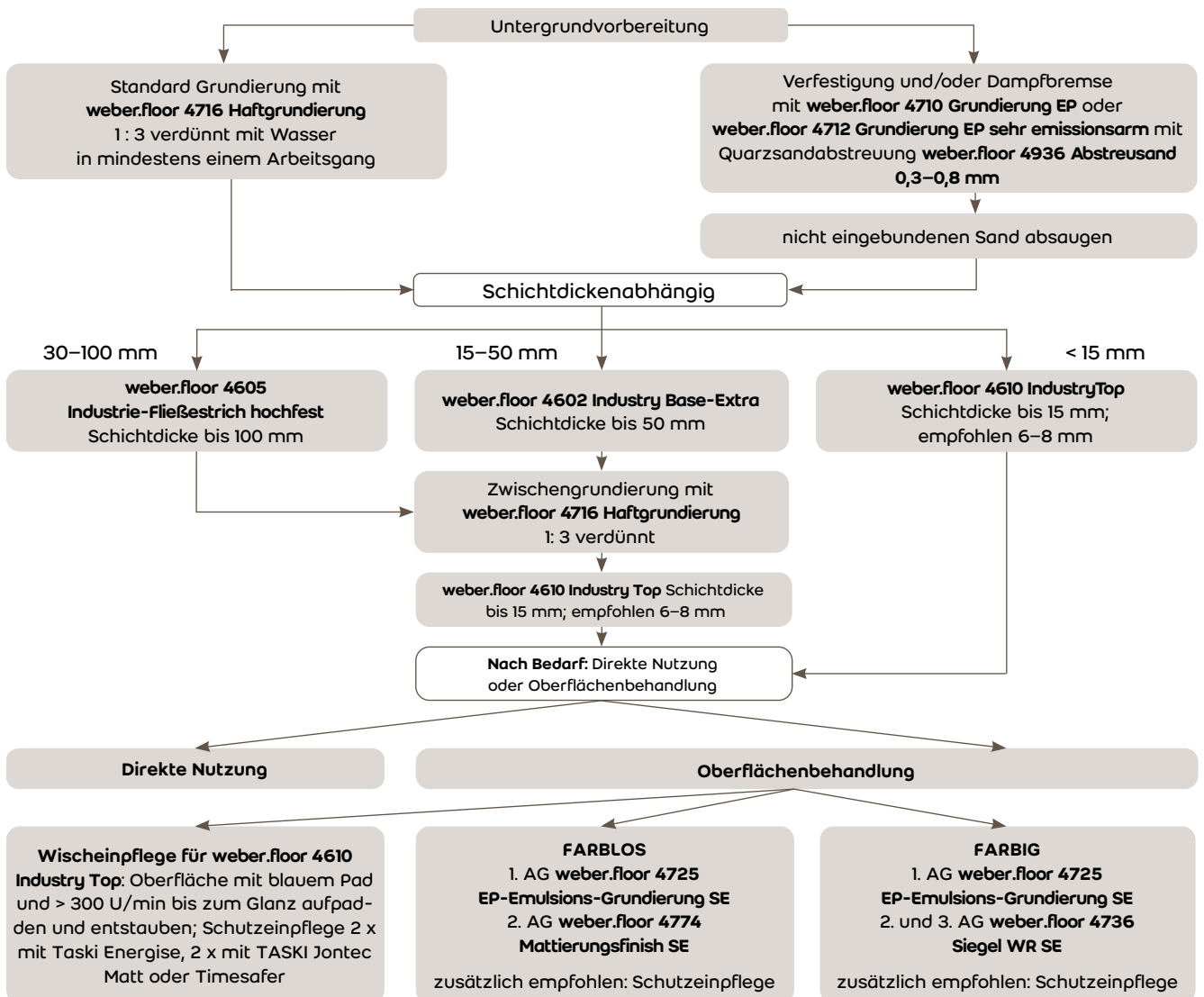

Arbeitsanweisung:

Untergrundvorbereitung

Der Untergrund muss trocken und tragfähig sein. Der Boden wird kugelgestrahlt oder gefräst. Oberflächenzugfestigkeit > 1,5 N/mm². Randstreifen sind nach Bedarf zu setzen. Bewegungsfugen müssen lokalisiert und gekennzeichnet werden, damit Sie später im Oberbelag übernommen werden können. Schein-, Arbeitsfugen und Risse, undichte Stellen und Löcher müssen vor der Grundierung verfüllt werden. Rinnen, Abläufe und Anschlüsse sind im Vorfeld sorgfältig abzudichten. Eventuell ist es nach Absprache mit dem Planer erforderlich in bestimmten Abständen auch Scheinfugen zu übernehmen. Vor allem dann wenn es sich um relativ junge Betonplatten handelt, bei denen das Schwinden noch lange nicht abgeschlossen ist.

Grundierung

Standardgrundierung mit **weber.floor 4716 Haftgrundierung** 1 : 3 verdünnt mit Wasser in mindestens einem Arbeitsgang intensiv mit dem Besen in die vorbereitete Betonoberfläche einmassieren.

Epoxidharzgrundierung mit **weber.floor 4710 Grundierung EP** oder **weber.floor 4712 Grundierung EP sehr emissionsarm** mit ca. 400 g/m² aufbringen und mit **weber.floor 4936 Abstreusand 0,3–0,8 mm** volldeckend abstreuen. Als Feuchtbremse in 2 Arbeitsgängen arbeiten, wobei erst der zweite Arbeitsgang abgesandet wird. Am nächsten Tag überschüssigen Quarzsand abkehren und absaugen.

Zur Verlaufsunterstützung kann eine leichte Zwischengrundierung mit **weber.floor 4716 Haftgrundierung** 1 : 3 verdünnt mit Wasser auf die abgesandete Oberfläche z.B. durch Sprühen aufgebracht werden. So lange warten bis die Zwischengrundierung überall farblos aufgetrocknet ist (ca. 2 bis 3 Stunden).

Schichtdicke 15–50 mm:

Bei hohen Schichtdicken bis 50 mm kann ein Ausgleich mit **weber.floor 4602 Industrie Base-Extra** erfolgen. Sobald die gegossene Fläche begehrbar ist (nach ca. 3–4 Stunden) kann die Zwischengrundierung mit **weber.floor 4716 Haftgrundierung** 1 : 3 verdünnt mit Wasser erfolgen. Verarbeitung mit Besen. Sobald die Grundierung farblos aufgetrocknet ist, kann die Endbeschichtung erfolgen.

Schichtdicke 30–100 mm:

Bei sehr hohen Schichtdicken bis 100 mm kann ein Ausgleich mit **weber.floor 4605 Industrie-Fließestrich hochfest** erfolgen. Sobald die gegossene Fläche begehrbar ist (nach ca. 3–4 Stunden) kann die Zwischengrundierung mit **weber.floor 4716 Haftgrundierung** 1 : 3 verdünnt mit Wasser erfolgen. Verarbeitung mit Besen. Sobald die Grundierung farblos aufgetrocknet ist, kann die Endbeschichtung erfolgen. **weber.floor 4610 IndustryTop** in der geplanten Schichtdicke einbauen. Empfohlene Einbaudicke 6–8 mm.

Schichtdicke < 15 mm:

Sobald die Zwischengrundierung **weber.floor 4716 Haftgrundierung** farblos aufgetrocknet ist, kann die Endbeschichtung erfolgen. **weber.floor 4610 IndustryTop** in der geplanten Schichtdicke einbauen. Empfohlene Einbaudicke 6–8 mm.

Direkte Nutzung:

Nach 24 Stunden ist der Boden leicht und nach 7 Tagen voll belastbar und ohne weitere Maßnahmen Nutzungsfähig. Unterhaltsreinigung je nach Nutzung trocken durch Kehren, gelegentlich feucht wischen.

Oberflächenschutz

- Am Folgetage kann der Boden mit einer Wischeinpflege weiterbehandelt werden. Nur mit Schuhüberziehern betreten. Falls notwendig, kann zur Reduzierung der Kratzempfindlichkeit die **weber.floor** Oberfläche vor Aufbringen der Einpflege mit der Einscheibenmaschine mit Polierpad (blau oder rot) mit mindestens 300 U/Minute verdichtet bzw. aufpoliert werden. Sobald die Fläche eingepflegt und abgetrocknet ist kann der Boden begangen werden; frühestens dann Randstreifen abschneiden.
- Zur farbigen Gestaltung und zur Verbesserung der chemischen Beständigkeit (Fleckenschutz) bei leichter Beanspruchung kann 72 Stunden nach Einbau von **weber.floor 4610 IndustryTop** eine farblose oder farbige Versiegelung aufgebracht werden. Gegebenenfalls ist vorab ein Reinigungsschliff durchzuführen. Das Aufpolieren der Fläche ist unbedingt zu vermeiden. Danach intensiv absaugen. Als erster Arbeitsgang wird **weber.floor 4725 EP-Emulsions-Grundierung SE** als Grundierung und Haftvermittler unverdünnt aufgebracht. Danach wird entweder mit dem farblosen **weber.floor 4774 Mattierungsfinish SE** oder wenn die Fläche farblich gestaltet werden soll mit **weber.floor 4736 Siegel WR SE** weitergearbeitet. Durch Zumischung von ca. 4–5 % **weber.floor AntiRutsch** in den letzten Arbeitsgang des **weber.floor 4774** lässt sich eine rutschsichere Oberfläche der Klasse R 10 erreichen. Alle Materialien werden mit dem Gummischieber auf dem Boden verteilt und mit der Rolle gleichmäßig. Um eine gleichmäßige Farbdeckung zu erreichen sollte **weber.floor 4736 Siegel WR SE** in 2 Arbeitsgängen aufgebracht werden. Sofern keine Anforderungen an Rutschfestigkeitsklassen besteht, sollte die Versiegelung ebenfalls mit einer Schutzreinigung versehen werden.

Anmerkung

weber.floor 4610 IndustryTop ist ein starres, zementgebundenes System, das beim Abbindeprozess Spannungen aufbaut. Aus der Praxis wissen wir, dass es in starren, zementgebundenen Belägen im Laufe der Nutzung zu Haarrissen kommen kann. Diese werden in der Regel erst dann sichtbar, wenn feucht aufgewischt wird und verschwinden in der Regel wieder wenn der Boden abtrocknet. Durch eine weitere Wischeinpflege werden diese Risse abgedichtet, so dass sie nicht durch das Wischwasser verschmutzen. Bitte beachten Sie, dass es aufgrund der Gebäudegeometrie, bzw. des Untergrundes und durch Temperaturänderungen zu weiteren Rissen kommen kann. Weiterhin werden die Böden im unbelasteten Zustand eingebaut, so dass sich im Zustand der Nutzung die Biegelinie der Bodenplatte ändern kann, was nachträglich zu Rissen führen kann. Dies liegt weder im Verantwortungsbereich vom Verleger noch von Saint-Gobain Weber. Risse über 0,3 mm sollten im Rahmen einer regelmäßigen Wartung fachgerecht behandelt werden.

Systemaufbau und Prüfwerte in Anlehnung an OS8. Starre Beschichtungen für befahrbare, mechanisch stark belastete Flächen entnehmen Sie bitte dem aktuellen Prüfzeugnis.

Weitere Dokumente: Allgemeine Hinweise zu Sichtspachtelmassen, Technische Merkblätter, Hinweise zu Reinigung und Pflege

Anwendungsbereiche:

Zementgebundene farbige Beschichtung auf schwimmendem Estrich im Wohn- und Gewerbebereich, z.B. Ladengeschäfte, Showrooms, Museen, Galerien, Wohnbereiche

Aufbau:

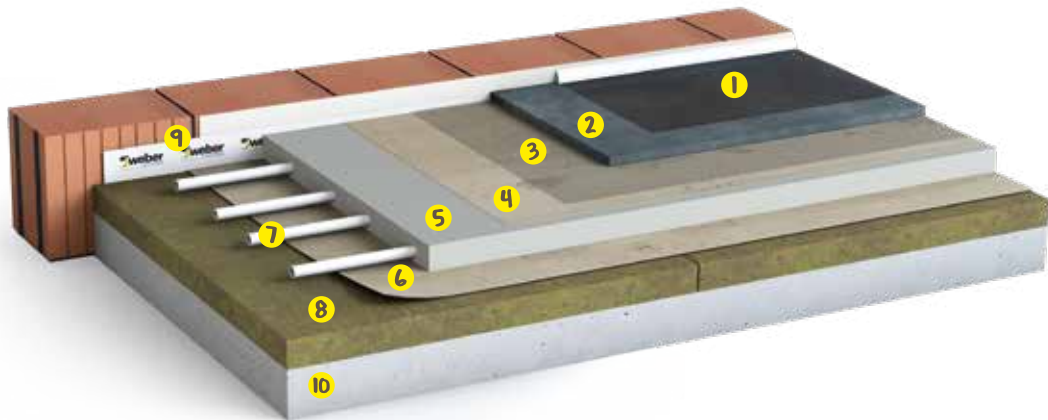

- | | |
|---|---|
| <ul style="list-style-type: none"> 1 Oberflächenschutz, z.B. Bodenwischpflege, Steinöl 2 weber.floor 4650 DesignColour 3 ggf. Zwischengrundierung mit weber.floor 4716 Haftgrundierung 4 weber.floor 4712 Grundierung EP sehr emissionsarm mit Quarzsandeinstreuung mit weber.floor 4936 Abstreusand 0,3–0,8 mm | <ul style="list-style-type: none"> 5 weber.floor 4470 Calciumsulfat-Fließestrich C30-F7 6 Schrenzlage 7 Fußbodenheizung 8 Dämmung 9 Randdämmstreifen 10 Tragende Konstruktion |
|---|---|

Verlegen der Randdämmstreifen, der Dämmung und der Fußbodenheizung

weber.floor 4470 Calciumsulfat-Fließestrich C30-F7 auf Dämmung ≥ 40 mm über Rohr

Untergrundvorbereitung durch Schleifen

Grundierung mit weber.floor 4712 Grundierung EP sehr emissionsarm + Sandeinstreuung mit weber.floor 4936 Abstreusand 0,3–0,8 mm

ggf. Zwischengrundierung mit weber.floor 4716 Haftgrundierung

weber.floor 4650 DesignColour, 6–8 mm

Poliergang mit Einscheibenmaschine mit blauem oder rotem Pad

seidenmatte Oberfläche

hochglänzende Oberfläche

Schutzempfehlung 2–3 x mit Taski Energise
2 x mit TASKI Jontec Matt

Schutzempfehlung 2–3 x mit Taski Energise
2 x TASKI Jontec TimeSafer

Arbeitsanweisung:

Untergrundvorbereitung

Der Untergrund muss trocken sein.

Bei der Planung einer Fußbodenheizung ist darauf zu achten, dass immer die komplette Fläche eines Raumes gleichmäßig beheizt wird, andernfalls sind beheizte und unbeheizte Bereiche, sowie unterschiedliche Heizkreise mittels Bewegungsfugen zu trennen. Ausgenommen sind Randbereiche in Küchen oder unter Schränken bis 80 cm Breite. Randdämmstreifen müssen an allen aufgehenden Bauteilen angebracht werden und müssen mindestens 10 mm dick sein. Bewegungsfugen müssen angebracht werden:

- zwischen getrennten Heizkreisen, und Kalt- und Warmzonen
- bei Flächen > 100 m² (Flächenform beachten) und Kantenlänge > 10 m. Es ist hierbei ein Seitenverhältnis von 2 : 1 anzustreben.
- bei konstruktiven Besonderheiten und ungünstigen Raumgeometrien (Raumteiler, Mauervorsprünge, verschiedene Estrichdicken, Türdurchgänge, usw.)
- über Bewegungsfugen im Bauwerk

Auftrag des weber.floor 4470 Calciumsulfat-Fließestrich C30-F7

Aufstellen vom Nivellierböckchen und Anlegen eines Meterrisses zur Erlangung der vorgesehenen Estrichdicke. Die Dämmung ist so zu verlegen, dass mit dem Estrich nur ein geringer Höhenausgleich erfolgt. Das Material wird über die Mörtelschläuche zum Einbauort gepumpt. Der Estrich ist mittles Hin- und Herschwenken des Gießschlauches gleichmäßig auf dem Untergrund zu verteilen. Dabei soll stets von der oberen zur unteren Schrenzlage gearbeitet werden. Nach dem Erreichen der Estrichsollhöhe ist sofort mit der Schwabbelstange durchzuschlagen. Mit der Schwabbelstange ist zunächst längs und kräftiger, dann quer und etwas leichter durchzuschlagen. Die entstehende Wellenbewegung sorgt für eine gute Entlüftung und Nivellierung des Estrichs.

Funktionsheizen weber.floor 4470 Calciumsulfat-Fließestrich C30-F7

Nach 7 Tagen kann mit dem Funktionsheizen begonnen werden. Das Funktions- und Belegreifheizen erfolgt gemäß Aufheizprotokoll. Dauer nach Einbau inkl. Heizprozess ca. 4 Wochen.

Dokument: Aufheizprotokoll für Calciumsulfat-Fließestrich (CAF) mit Warmwasser-Fußbodenheizsystem

Beschichtung

Bei Erreichen einer Feuchte von 0,5 CM-% kann die Fläche beschichtet werden.

1. Zu Beginn und während der Beschichtungsarbeiten muss die Heizung abgestellt sein und der Estrich Raumtemperatur erreicht haben.
2. Vor der Beschichtung muss sichergestellt sein, dass keine Risse im Estrich vorhanden sind.
3. Estrichoberfläche leicht anschleifen so dass eine feinraue Oberfläche entsteht. Alle den Haftverbund störende Materialien sind vom Untergrund zu entfernen, Staub ist mit einem Industriesauger zu entfernen.
4. Epoxidharzgrundierung mit **weber.floor 4712 Grundierung EP sehr emissionsarm** mit ca. 400 g/m² aufbringen und mit **weber.floor 4936 Abstreusand 0,3–0,8 mm** volldeckend abstreuen.
5. Am nächsten Tag überschüssigen Quarzsand abkehren und absaugen.
6. Zur Verlaufsunterstützung kann eine leichte Zwischengrundierung mit **weber.floor 4716 Haftgrundierung 1 : 3** verdünnt mit Wasser auf die abgesandete Oberfläche aufgebracht werden (z.B. durch Sprühen).
7. Nachdem die Zwischengrundierung überall farblos aufgetrocknet ist (ca. 2 bis 3 Stunden) kann mit dem Einbau von **weber.floor 4650 DesignColour** begonnen werden. Empfohlene Einbaudicke ca. 6–8 mm.
8. Nach 2 Tagen kann der Boden mit einer Wischeinpflege weiterbehandelt werden. Nur mit Schuhüberziehern betreten. Zur Reduzierung der Kratzempfindlichkeit muss die **weber.floor** Oberfläche vor Aufbringen der Einpflege mit der Einscheibenmaschine mit Polierpad (blau oder rot) mit mindestens 300 U/Min. verdichtet bzw. aufpoliert werden.
9. Sobald die Fläche eingepflegt und abgetrocknet ist kann der Boden begangen werden; frühestens dann Randstreifen abschneiden.
10. Die Heizung darf frühestens 28 Tage nach Einbau mit einer maximalen Vorlauftemperatur von 35 °C betrieben werden.

Unterhaltsreinigung

Je nach Nutzung trocken oder feucht wischen. Flüssigkeiten im Rahmen der Unterhaltsreinigung aufnehmen. Grundreinigung mindestens alle 6 Monate Schutzreinigung erneuern.

Anmerkung

weber.floor 4650 DesignColour ist ein starres, zementgebundenes System, dass beim Abbindeprozess Spannungen aufbaut. Aus der Praxis wissen wir, dass es in starren, zementgebundenen Belägen im Laufe der Nutzung zu Haarrissen kommen kann. Diese werden in der Regel erst dann sichtbar, wenn feucht aufgewischt wird und verschwinden in der Regel wieder wenn der Boden abtrocknet. Durch eine weitere Wischeinpflege werden diese Risse abgedichtet, so dass sie nicht durch das Wischwasser verschmutzen. Bitte beachten Sie, dass es aufgrund der Gebäudegeometrie bzw. des Untergrundes und durch Temperaturänderungen zu weiteren Rissen kommen kann. Weiterhin werden die Böden im unbelasteten Zustand eingebaut, so dass sich im Zustand der Nutzung die Biegelinie der Bodenplatte ändern kann, was nachträglich zu Rissen führen kann. Dies liegt weder im Verantwortungsbereich vom Verleger noch von Saint-Gobain Weber. Risse über 0,3 mm sollten im Rahmen einer regelmäßigen Wartung fachgerecht behandelt werden.

In jedem Fall muss der Bodenaufbau von einem geschulten Fachbetrieb eingebaut werden.

Weitere Dokumente: Allgemeine Hinweise zu Sichtspachtelmassen, Technische Merkblätter, Hinweise zu Reinigung und Pflege

Anwendungsbereiche:

**Zementgebundene farbige Beschichtung im Verbund,
z.B. Ladengeschäfte, Showrooms, Museen, Galerien, Wohnbereiche**

Aufbau:

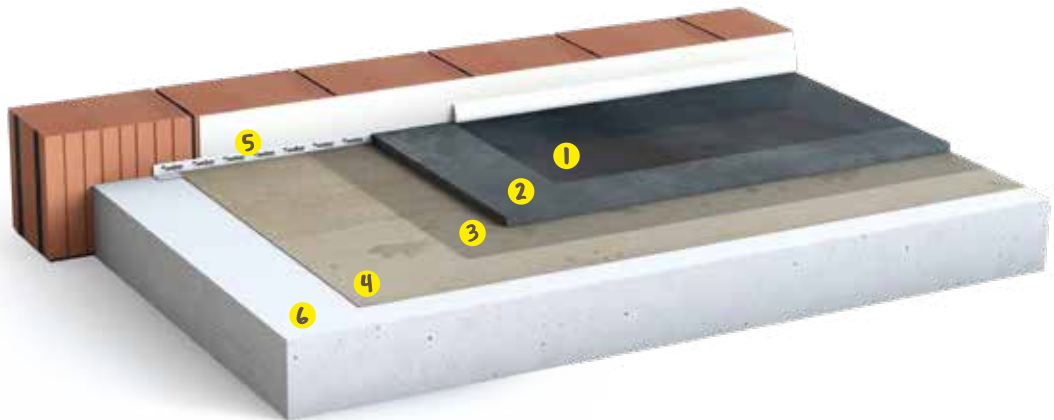

- 1 Oberflächenschutz, z.B. Bodenwischpflege, Steinöl
- 2 **weber.floor 4650 DesignColour**
- 3 ggf. Zwischengrundierung mit **weber.floor 4716 Haftgrundierung**
- 4 **weber.floor 4712 Grundierung EP sehr emissionsarm** mit Quarzsandeinstreuung mit **weber.floor 4936 Abstreusand 0,3–0,8 mm**
- 5 falls erforderlich **weber.floor 4960 Randdämmstreifen TDS**
- 6 Tragende Konstruktion

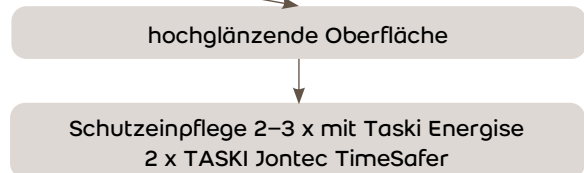
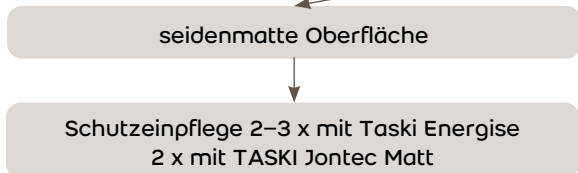

Arbeitsanweisung:

Untergrundvorbereitung

Der Untergrund muss trocken, tragfähig und ausreichend eben sein. Der Boden wird kugelgestrahlt oder gefräst. Oberflächenzugfestigkeit > 1,5 N/mm². Randdämmstreifen sind nach Bedarf zu setzen. Bewegungsfugen müssen lokalisiert und gekennzeichnet werden, damit Sie später im Oberbelag übernommen werden können. Schein-, Arbeitsfugen und Risse, undichte Stellen und Löcher müssen vor der Grundierung verfüllt werden. Rinnen, Abläufe und Anschlüsse sind im Vorfeld sorgfältig abzudichten. Eventuell ist es nach Absprache mit dem Planer erforderlich in bestimmten Abständen auch Scheinfugen zu übernehmen. Vor allem dann wenn es sich um relativ junge Betonplatten handelt, bei denen das Schwinden noch lange nicht abgeschlossen ist.

Grundierung und Beschichtung

1. Epoxidharzgrundierung mit **weber.floor 4712 Grundierung EP sehr emissionsarm** mit ca. 400 g/m² aufbringen und mit **weber.floor 4936 Abstreusand 0,3–0,8 mm** volldeckend abstreuen.
2. Am nächsten Tag überschüssigen Quarzsand abkehren und absaugen.
3. Zur Verlaufsunterstützung kann eine Zwischengrundierung mit **weber.floor 4716 Haftgrundierung 1** : 3 verdünnt mit Wasser auf die abgesandete Oberfläche aufgebracht werden (z.B. durch Sprühen). Nachdem die Zwischengrundierung überall farblos aufgetrocknet ist (ca. 2 bis 3 Stunden) kann mit dem Einbau von **weber.floor 4650 DesignColour** begonnen werden. Empfohlene Einbaudicke ca. 6–8 mm.
4. Nach 2 Tagen kann der Boden mit eine Wischeinpflege weiterbehandelt werden. Nur mit Schuhüberziehern betreten. Zur Reduzierung der Kratzempfindlichkeit muss die **weber.floor** Oberfläche vor Aufbringen der Einpflege mit der Einscheibenmaschine mit Polierpad (blau oder rot) mit mindestens 300 U/Min. verdichtet bzw. aufpoliert werden.
5. Sobald die Fläche eingepflegt und abgetrocknet ist kann der Boden begangen werden; frühestens dann Randstreifen abschneiden.

Unterhaltsreinigung

Je nach Nutzung trocken oder feucht wischen. Flüssigkeiten im Rahmen der Unterhaltsreinigung aufnehmen. Grundreinigung mindestens alle 6 Monate Schutzreinigung erneuern.

Anmerkung

weber.floor 4650 DesignColour ist ein starres, zementgebundenes System, dass beim Abbindeprozess Spannungen aufbaut. Aus der Praxis wissen wir, dass es in starren, zementgebundenen Belägen im Laufe der Nutzung zu Haarrissen kommen kann. Diese werden in der Regel erst dann sichtbar, wenn feucht aufgewischt wird und verschwinden in der Regel wieder wenn der Boden abtrocknet. Durch eine weitere Wischeinpflege werden diese Risse abgedichtet, so dass sie nicht durch das Wischwasser verschmutzen. Bitte beachten Sie, dass es aufgrund der Gebäudegeometrie bzw. des Untergrundes und durch Temperaturänderungen zu weiteren Rissen kommen kann. Weiterhin werden die Böden im unbelasteten Zustand eingebaut, so dass sich im Zustand der Nutzung die Biegelinie der Bodenplatte ändern kann, was nachträglich zu Rissen führen kann. Dies liegt weder im Verantwortungsbereich vom Verleger noch von Saint-Gobain Weber. Risse über 0,3 mm sollten im Rahmen einer regelmäßigen Wartung fachgerecht behandelt werden. In jedem Fall muss der Bodenaufbau von einem geschulten Fachbetrieb eingebaut werden.

Weitere Dokumente: Allgemeine Hinweise zu Sichtspachtelmassen, Technische Merkblätter, Hinweise zu Reinigung und Pflege

Anwendungsbereiche:

Produktionshallen, Labore, Hochregallager, Tiefgaragen mit Reaktionsharzbeschichtung

Aufbau:

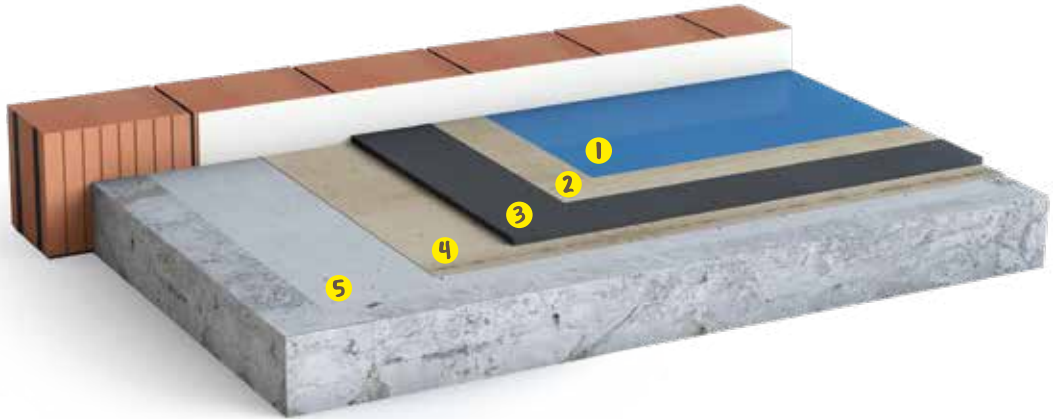

Aufbauempfehlung

Bodenverlegesysteme

- 1 weber.floor 4740 Universal Beschichtung EP gefüllt mit weber.floor 4935 Füllsand 0,1–0,4 mm
- 2 weber.floor 4710 Grundierung EP mit Quarzsandabstreung weber.floor 4936 Abstreusand 0,3–0,8 mm
- 3 weber.floor 4655 Industry ResinBase oder alternativ weber.floor 4602 Industry Base-Extra, weber.floor 4605 Industrie-Fließestrich hochfest
- 4 weber.floor 4710 Grundierung EP mit Quarzsandabstreung weber.floor 4936 Abstreusand 0,3–0,8 mm
- 5 Tragende Konstruktion

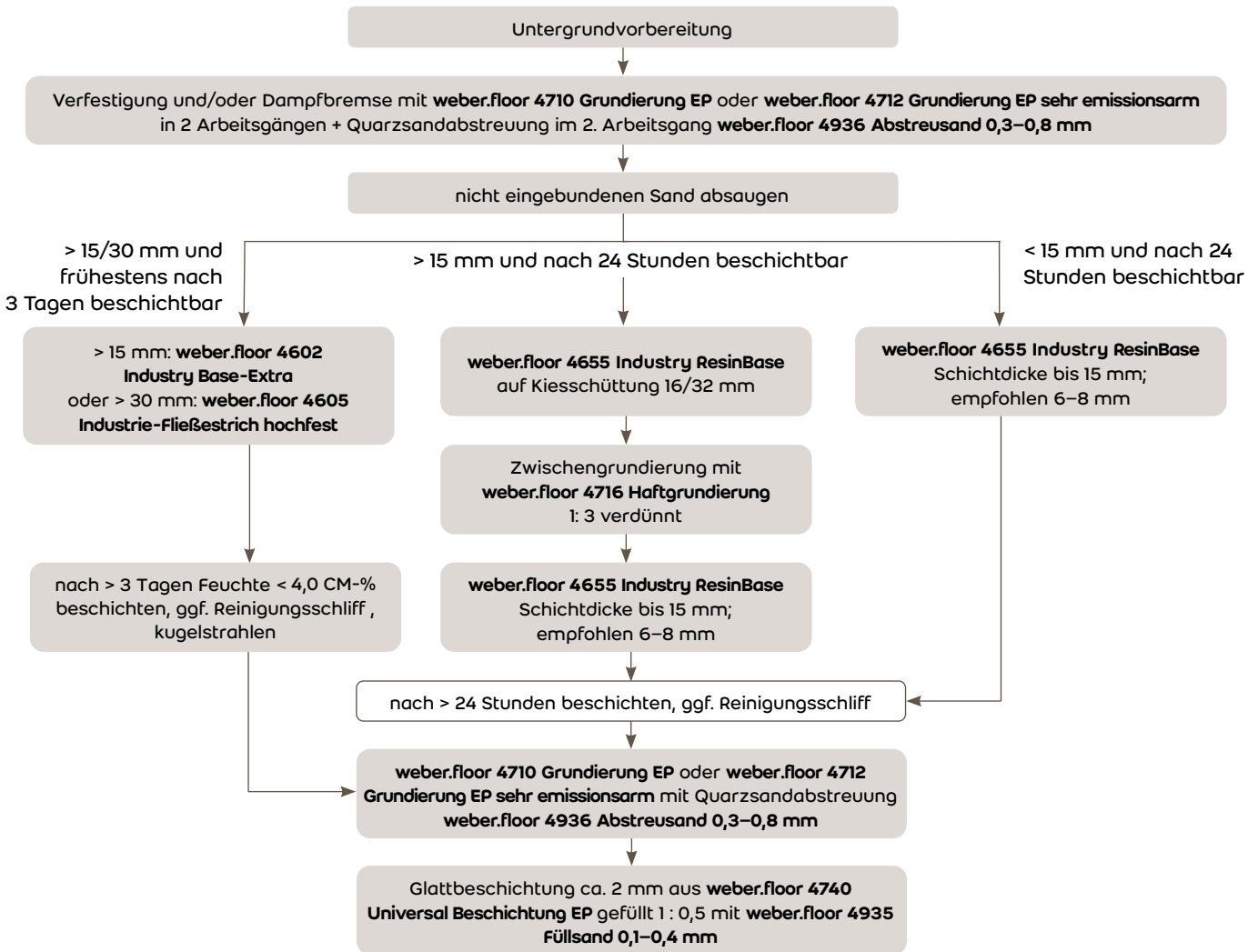

Arbeitsanweisung:

Untergrundvorbereitung

Der Untergrund muss trocken und tragfähig sein. Der Boden wird kugelgestrahlt oder gefräst. Oberflächenzugfestigkeit > 1,5 N/mm². Randstreifen sind nach Bedarf zu setzen. Bewegungsfugen müssen lokalisiert und gekennzeichnet werden, damit Sie später im Oberbelag übernommen werden können. Schein-, Arbeitsfugen und Risse, undichte Stellen und Löcher müssen vor der Grundierung verfüllt werden. Rinnen, Abläufe und Anschlüsse sind im Vorfeld sorgfältig abzudichten. Eventuell ist es nach Absprache mit dem Planer erforderlich in bestimmten Abständen auch Scheinfugen zu übernehmen. Vor allem dann wenn es sich um relativ junge Betonplatten handelt, bei denen das Schwinden noch lange nicht abgeschlossen ist.

Grundierung:

2-fache Epoxidharzgrundierung mit **weber.floor 4710 Grundierung EP** oder **weber.floor 4712 Grundierung EP sehr emissionsarm** als Feuchtbremse mit ca. 600 g/m² im 1. Arbeitsgang und ca. 400 g/m² im 2. Arbeitsgang aufbringen. Der zweite Arbeitsgang wird mit **weber.floor 4936 Abstreusand 0,3–0,8 mm** volldeckend abgestreut. Am nächsten Tag überschüssigen Quarzsand abkehren und absaugen.

Ausgleich > 15 mm und nach 24 Stunden beschichtbar:

Bei hohen Schichtdicken bis 100 mm kann eine Ausgleich mit Rollkieserschüttung 16/32 mm und **weber.floor 4655 Industry ResinBase** erfolgen. Für die Rollkieserverfüllung bitte Beratung anfordern. Sobald die gegossene Fläche begehbar ist (nach ca. 2–3 Stunden) kann die Zwischengrundierung mit **weber.floor 4716 Haftgrundierung 1:3** verdünnt mit Wasser erfolgen. Verarbeitung mit Besen. Sobald die Grundierung farblos aufgetrocknet ist, kann **weber.floor 4655 Industry ResinBase** in der geplanten Schichtdicke eingebaut werden. Empfohlene Einbaudicke 6–8 mm.

Ausgleich > 15 /30 mm und nach frühestens 3 Tagen beschichtbar:

Auf die grundierte Fläche **weber.floor 4605 Industrie-Fließestrich hochfest** (30–100 mm) oder **weber.floor 4602 Industry Base-Extra** (15–50 mm) in der geplanten Schichtdicke einbauen. Die Ausgleichsmasse ist möglichst in Bahnen zu gießen bis die erforderliche Einbauhöhe erreicht ist. Anschließend ist die Oberfläche im Kreuzgang zu schwabbeln um eine möglichst glatte Oberfläche zu applizieren.

Ausgleich < 15 mm:

Zur Verlaufsunterstützung kann eine leichte Zwischengrundierung mit **weber.floor 4716 Haftgrundierung 1:3** verdünnt mit Wasser auf die abgesandete Oberfläche aufgebracht werden. So lange warten bis die Zwischengrundierung überall farblos aufgetrocknet ist (ca. 2 bis 3 Stunden). Danach kann **weber.floor 4655 Industry ResinBase** in der geplanten Schichtdicke eingebaut werden. Empfohlene Einbaudicke 6–8 mm.

Beschichtung:

Nach mindestens 24 Stunden Wartezeit kann die Oberfläche von **weber.floor 4655 Industry ResinBase** vorbereitet werden. Alternativ bei Verwendung von **weber.floor 4602 Industry Base-Extra** oder **weber.floor 4605 Industrie-Fließestrich hochfest** frühestens nach 3 Tagen < 4,0 CM-% kann die Oberfläche vorbereitet werden. Es ist für eine nachfolgende Reaktionsharzbeschichtung zu prüfen, ob der Boden mittels kugelstrahlen oder schleifen vorzubereiten ist. Beim **weber.floor 4605 Industrie-Fließestrich hochfest** ist der Boden zwingend mittels kugelstrahlen oder schleifen vorzubereiten. Die saubere Oberfläche kann direkt beschichtet werden. Ansonsten Reinigungsschliff oder leichtes Kugelstrahlen durchführen. Danach wird der Beschichtungsaufbau aufgebracht.

1. Grundierung mit **weber.floor 4710 Grundierung EP** oder **weber.floor 4712 Grundierung EP sehr emissionsarm** mit oder ohne Absandung wenn innerhalb von 12 Stunden weitergearbeitet wird. Gemischtes Harz auf den Boden gießen, mit dem Gummischieber verteilen und mit der Rolle nacharbeiten.
2. Die Beschichtung **weber.floor 4740 Universal Beschichtung EP** wird mit ca. 1 : 0,5 Gew.-Teile **weber.floor 4935 Füllsand 0,1–0,3 mm** gemischt und mit der Zahnrakel (z.B. 48 Spitzzahnung) in einer Schichtdicke von ca. 2 mm auftragen.

Am Folgetage kann der Boden zur Reduzierung der Kratzempfindlichkeit zusätzlich mit einer Wischeinpflege weiterbehandelt werden.

Anmerkung

weber.floor 4655 Industry ResinBase, **weber.floor 4602 Industry Base-Extra**, **weber.floor 4605 Industrie-Fließestrich hochfest** und die Reaktionsharzbeschichtungen sind starre Systeme.

Bitte beachten Sie, dass es aufgrund der Gebäudegeometrie, Untergrundes und durch Temperaturänderungen zu weiteren Rissen kommen kann. Weiterhin werden die Böden im unbelasteten Zustand eingebaut, so dass sich im Zustand der Nutzung die Biegelinie der Bodenplatte ändern kann, was nachträglich zu Rissen führen kann. Dies liegt weder im Verantwortungsbereich vom Verleger noch von Saint-Gobain Weber. Risse über 0,3 mm sollten im Rahmen einer regelmäßigen Wartung fachgerecht behandelt werden.

Weitere Dokumente: Technische Merkblätter der Produkte, Hinweise zu Reinigung und Pflege

Anwendungsbereiche:

Private Autogaragen oder Tiefgaragen mit griffiger oder dekorativer Oberfläche

Aufbau:

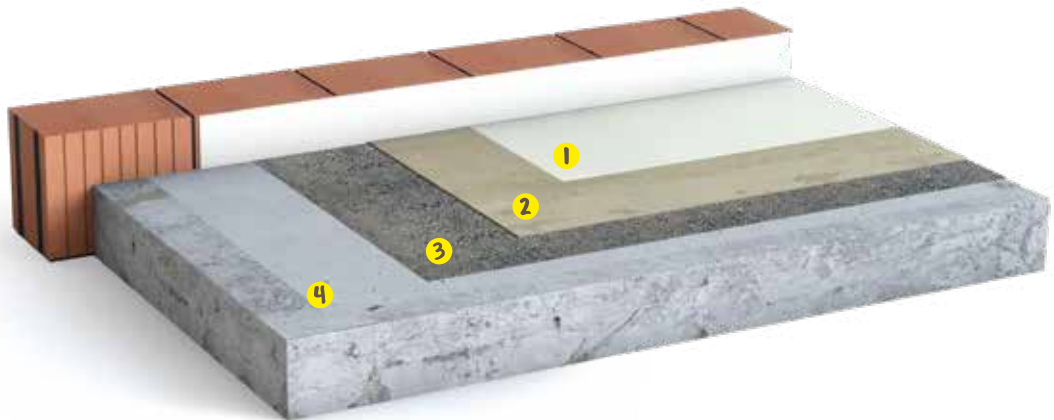

- 1 weber.floor 4774 Mattierungsfinish SE mit weber.floor 4919 Farbchips
- 2 weber.floor 4740 Universal Beschichtung EP mit weber.floor 4935 Füllsand 0,1–0,4 mm
- 3 weber.floor 4710 Grundierung EP mit Quarzsandabstreuung weber.floor 4936 Abstreusand 0,3–0,8 mm
- 4 Tragende Konstruktion

Aufbauempfehlung

Bodenverlegesysteme

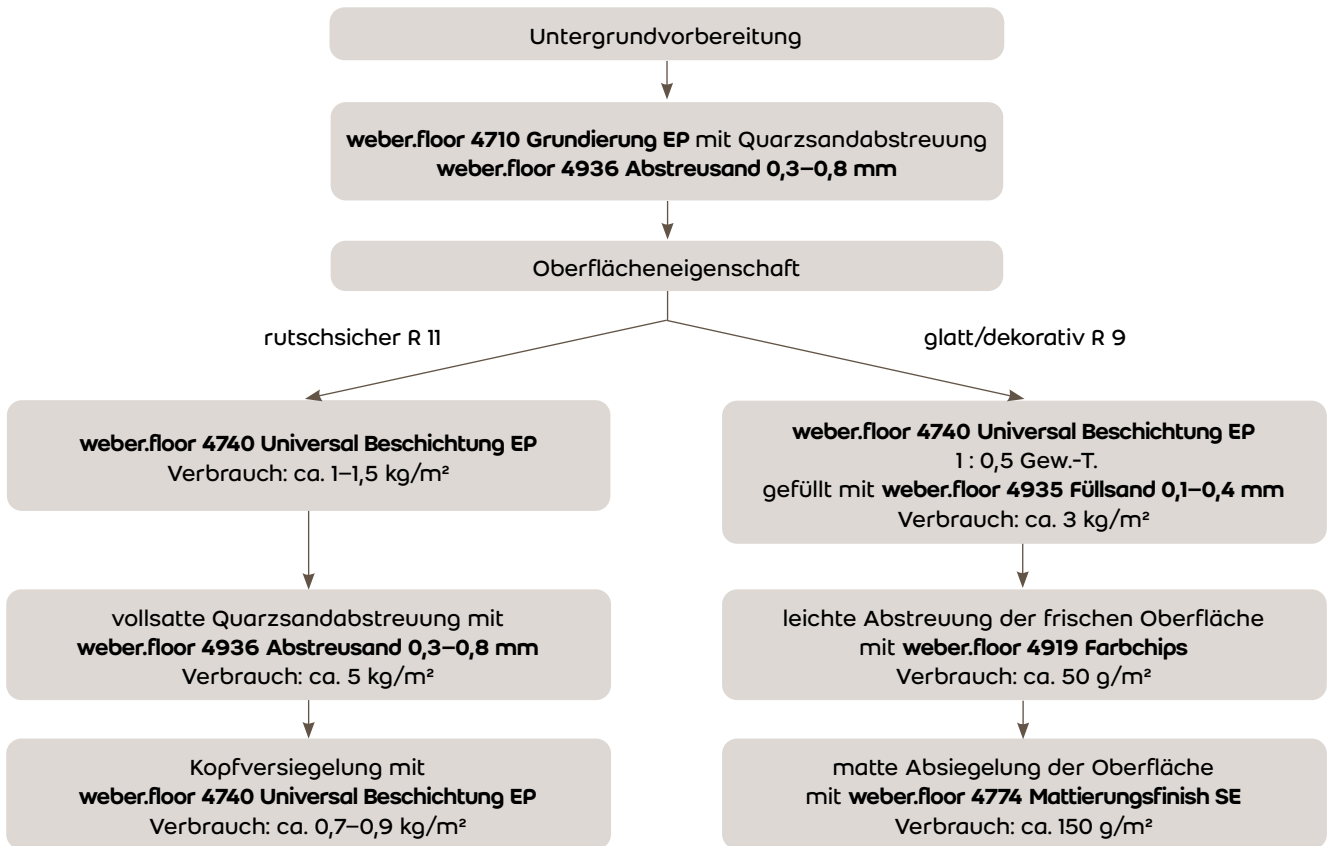

Arbeitsanweisung:

Untergrund

Der Untergrund muss trocken und tragfähig sein. Der Boden wird kugelgestrahlt oder gefräst. In kleinen Einzelgaragen kann auch Diamantschleifen durchgeführt werden. Oberflächenzugfestigkeit > 1,5 N/mm². Randstreifen sind nach Bedarf zu setzen. Bewegungsfugen müssen lokalisiert und gekennzeichnet werden, damit Sie später im Oberbelag übernommen werden können. Schein-, Arbeitsfugen und Risse, undichte Stellen und Löcher müssen vor der Grundierung verfüllt werden. Rinnen, Abläufe und Anschlüsse sind im Vorfeld sorgfältig abzudichten. Eventuell ist es nach Absprache mit dem Planer erforderlich in bestimmten Abständen auch Scheinfugen zu übernehmen. Vor allem dann wenn es sich um relativ junge Betonplatten handelt, bei denen das Schwinden noch lange nicht abgeschlossen ist.

Grundierung und Beschichtung

1. Epoxidharzgrundierung mit **weber.floor 4710 Grundierung EP** mit ca. 400 g/m² gemischtes Harz auf den Boden gießen, mit dem Gummischieber verteilen und mit der Rolle nacharbeiten. Die frische Grundierung wird mit **weber.floor 4936 Abstreusand 0,3–0,8 mm** volldeckend abgestreut. Am nächsten Tag überschüssigen Quarzsand abkehren und absaugen.

Beschichtung rutschsicher R 11:

2. Die Beschichtung **weber.floor 4740 Universal Beschichtung EP** wird ungefüllt mit der Glattrakel oder der Zahnleiste Nr. 1 (Spitzzahnung 2,5 mm) mit einem Verbrauch von ca. 1,0 bis 1,5 kg/m² auftragen und mit der Stachelwalze entlüftet.
3. Die frische Beschichtung wird im Überschuss mit **weber.floor 4936 Abstreusand 0,3–0,8 mm** abgesandet. Verbrauch ca. 5 bis 6 kg/m². Am nächsten Tag kann der überschüssige Sand abgekehrt und abgesaugt werden.
4. Die Kopfversiegelung der abgesandeten Oberfläche wird mit **weber.floor 4740 Universal Beschichtung EP**, ungefüllt durchgeführt. Dazu wird das angemischte Material auf den Boden gegossen, mit dem Gummischieber verteilt und mit der Rolle vergleichmäßig. Verbrauch ca. 0,7 bis 0,9 kg/m².

Beschichtung glatt/dekorativ R 9:

5. Die Beschichtung **weber.floor 4740 Universal Beschichtung EP** wird mit ca. 1 : 0,5 Gew.-Teile **weber.floor 4935 Füllsand 0,1–0,3 mm** gemischt und mit der Zahnrakel (z.B. 48 Spitzzahnung) in einer Schichtdicke von ca. 2 mm auftragen.
6. In die frische Beschichtungsfläche werden **weber.floor 4919 Farbchips** gleichmäßig in die Oberfläche eingeworfen. Der Verbrauch liegt bei einer leichten bis mittleren Einstreuung bei ca. 40 bis 50 g/m².
7. Zur Einbindung der Farbchips wird am nächsten Tag die Beschichtungsfläche mit **weber.floor 4774 Mattierungsfinish SE** mit einer kurzflorigen Rolle gleichmäßig abgesiegelt. Der Verbrauch liegt bei ca. 150 g/m². Zur Verbesserung der Trittsicherheit kann dem letzten Arbeitsgang noch ca. 4–5 % **weber.floor AntiRutsch** zugemischt werden.

Anmerkung

weber.floor Reaktionsharzbeschichtungen auf Epoxidharzbasis sind starre Systeme.

Bitte beachten Sie, dass es aufgrund der Gebäudegeometrie, des Untergrundes und durch Temperaturänderungen zu weiteren Rissen kommen kann. Dies liegt weder im Verantwortungsbereich vom Verleger noch von Saint-Gobain Weber.

Weitere Dokumente: Technische Merkblätter der Produkte, Hinweise zu Reinigung und Pflege

Anwendungsbereiche:

Produktionsbereiche und Tiefgaragen mit Gussasphaltflächen, die farblich gestaltet und gegen chemischen Angriff (Mineralöle) geschützt werden sollen

Aufbau:

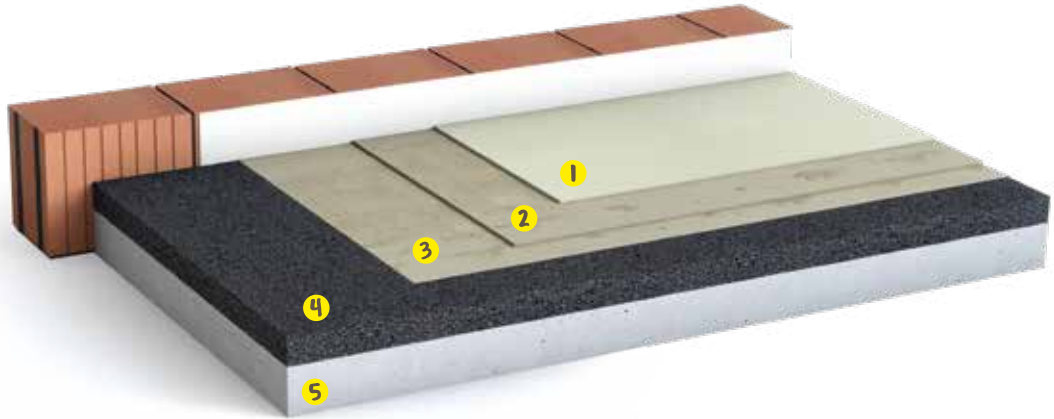

- 1 weber.floor 4740 Universal Beschichtung EP
- 2 weber.floor 4753 Beschichtung PU mit Quarzsand-abstreuung weber.floor 4936 Abstreusand 0,3–0,8 mm
- 3 weber.floor 4753 Beschichtung PU
- 4 Gussasphalt
- 5 Tragende Konstruktion

Aufbauempfehlung

Bodenverlegesysteme

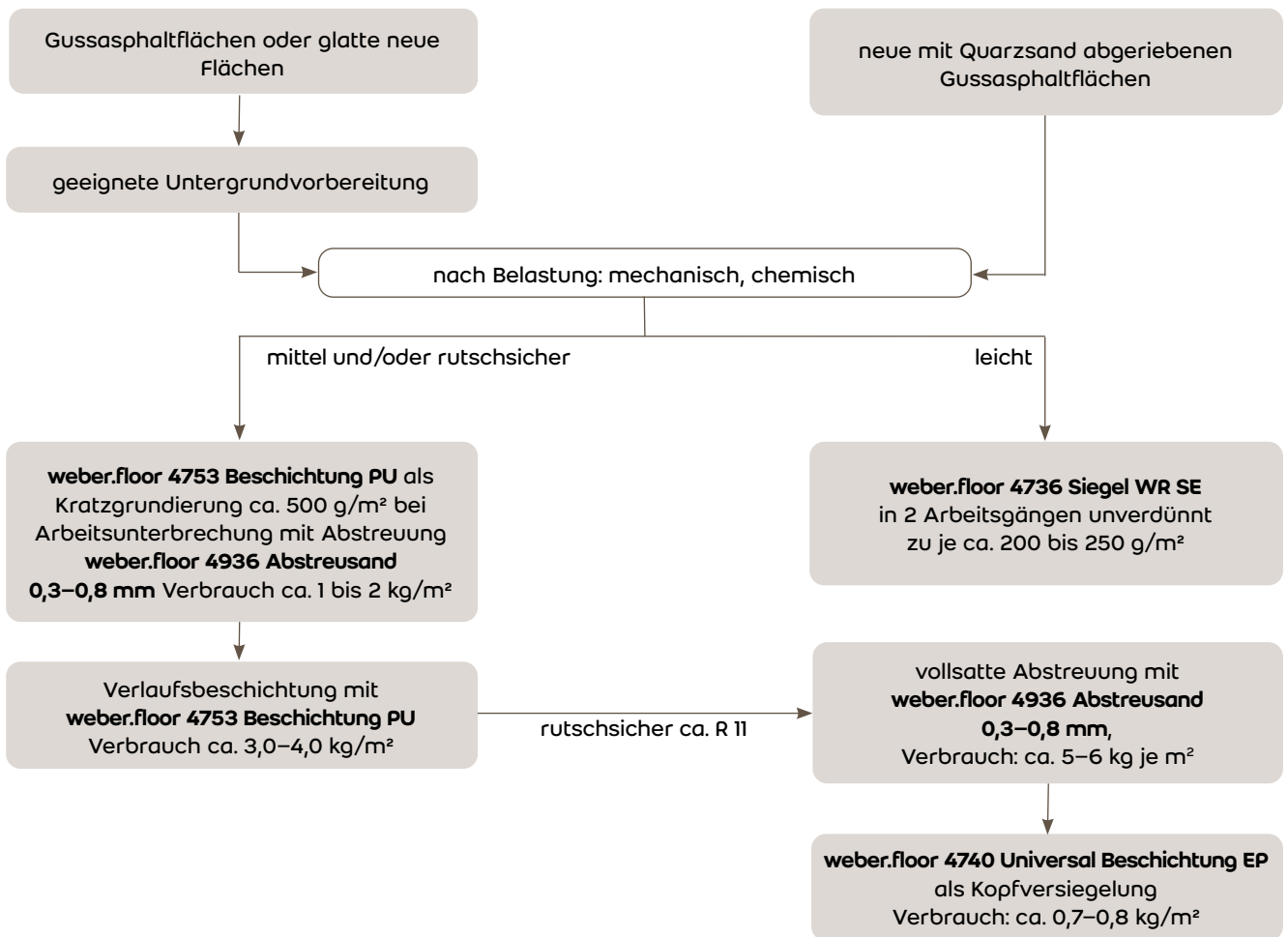

Arbeitsanweisung:

Untergrund

Der Verbund der Beschichtung zum Untergrund erfolgt ausschließlich über die Zuschlagstoffe im Asphalt. Daher ist bei diesem Untergrund eine besonders sorgfältige Untergrundvorbereitung erforderlich. Die Asphaltflächen müssen frei von ausschwitzenden Verschnittmitteln sein. Der Untergrund muss in jedem Fall mechanisch vorbereitet werden. Grundsätzlich ist die Asphaltfläche durch Schleifen oder Kugelstrahlen so lange vorzubereiten, bis mindestens 80 % des Zuschlagkorns an der Oberfläche freiliegen.

Neue und unbenutzte Gussasphaltflächen:

Wenn neue Gussasphaltflächen beschichtet werden sollen, kann als Vorbereitung der Gussasphalt direkt nach dem Einbau mit Quarzsand abgerieben werden. Die Applikation der Beschichtung muss allerdings vor der ersten Benutzung erfolgen. In jedem Fall muss die Haftzugfestigkeit durch Musterflächen überprüft werden.

Mittlere Belastung und/oder rutschticher, ca. R 11

Kratzgrundierung, Beschichtung und Versiegelung:

1. Die angemischte **weber.floor 4753 Beschichtung PU** wird zunächst als Grundierung vorgelegt. Hierzu wird das Material mit einem Glätter mechanisch in die Zwischenräume des freiliegenden Zuschlages massiert. Es dürfen zwischen dem Zuschlagkorn keine Luftblasen eingeschlossen werden. Verbrauch ca. 500 g/m². Wird sofort weiter gearbeitet, entfällt das Abstreuen der Grundierung. Ist mit einer Arbeitsunterbrechung zu rechnen, wird die frische Grundierung mit feuergetrocknetem Quarzsand der Körnung 0,1–0,3 mm bzw. 0,3–0,8 mm abgestreut (Verbrauch an Abstreugut ca. 1–2 kg/m²). Nicht haftendes Abstreugut ist nach der Reaktion der Grundierung abzukehren bzw. abzusaugen.
2. Die anschließende Beschichtung mit **weber.floor 4753 Beschichtung PU** wird in der vorgesehenen Schichtdicke mittels Kelle, Rakel oder ähnlichem gleichmäßig verteilt. Die Oberfläche ist mit einer Stachelwalze sorgfältig im Kreuzgang abzustacheln. Verbrauch ca. 3,0–4,0 kg/m².
3. Wird eine griffige Beschichtungs Oberfläche gefordert, so wird die frische Verlaufsbeschichtung mit z.B. **weber.floor 4936 Abstreusand 0,3–0,8 mm** im Überschuss abgestreut.
4. Am nächsten Tag wird der überschüssige Sand entfernt und mit **weber.floor 4740 Universal** eine Kopfversiegelung aufgebracht. Dazu wird das angemischte Material auf den Boden gegossen, mit dem Gummischieber verteilt und abschließend mit der Rolle egalisiert.

Leichte Belastung

Versiegelung:

1. Angemischte Epoxidharzversiegelung **weber.floor 4736 Siegel WR SE** unverdünnt auf den Boden gießen, mit dem Gummischieber verteilen und mit der Rolle homogenisieren. Verbrauch ca. 250 g/m².
2. Sobald die Fläche begehbar ist, kann der zweite Arbeitsgang aufgebracht werden. Dies ist nach ca. 8 Stunden bei 20 °C der Fall. Der Verbrauch liegt bei ca. 200 bis 250 g/m². Verarbeitung analog zum 1. Arbeitsgang.

Anmerkung

Grundsätzlich gilt: Eine spätere mechanische Belastung der Beschichtung darf keine Deformation des Untergrundes zur Folge haben.

Bei Flächen mit UV-Licht Einstrahlung, z.B. durch direktes Sonnenlicht, kann eine für aromatische Polyurethanharze charakteristische Vergilbung eintreten.

Weitere Dokumente: Technische Merkblätter der Produkte, Hinweise zu Reinigung und Pflege

Anwendungsbereiche:

Parkhäuser oder Tiefgaragen erdberührt oder Zwischendecken im Innenbereich

Aufbau:

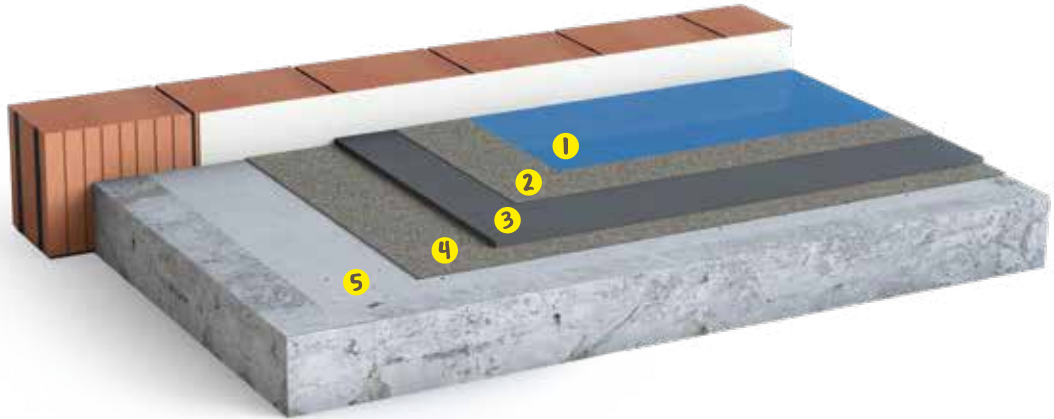

- 1 weber.floor 4740 Universal Beschichtung EP
- 2 Grundierspachtelung mit weber.floor 4740 Universal Beschichtung EP + 15 % weber.floor 4936 Abstreusand 0,3–0,8 mm mit Quarzsandabstreuung weber.floor 4936 Abstreusand 0,3–0,8 mm
- 3 weber.floor 4655 Industry ResinBase
- 4 2-fache Grundierung mit weber.floor 4710 Grundierung EP mit Quarzsandabstreuung weber.floor 4936 Abstreusand 0,3–0,8 mm
- 5 Tragende Konstruktion

Aufbauempfehlung

Bodenverlegesysteme

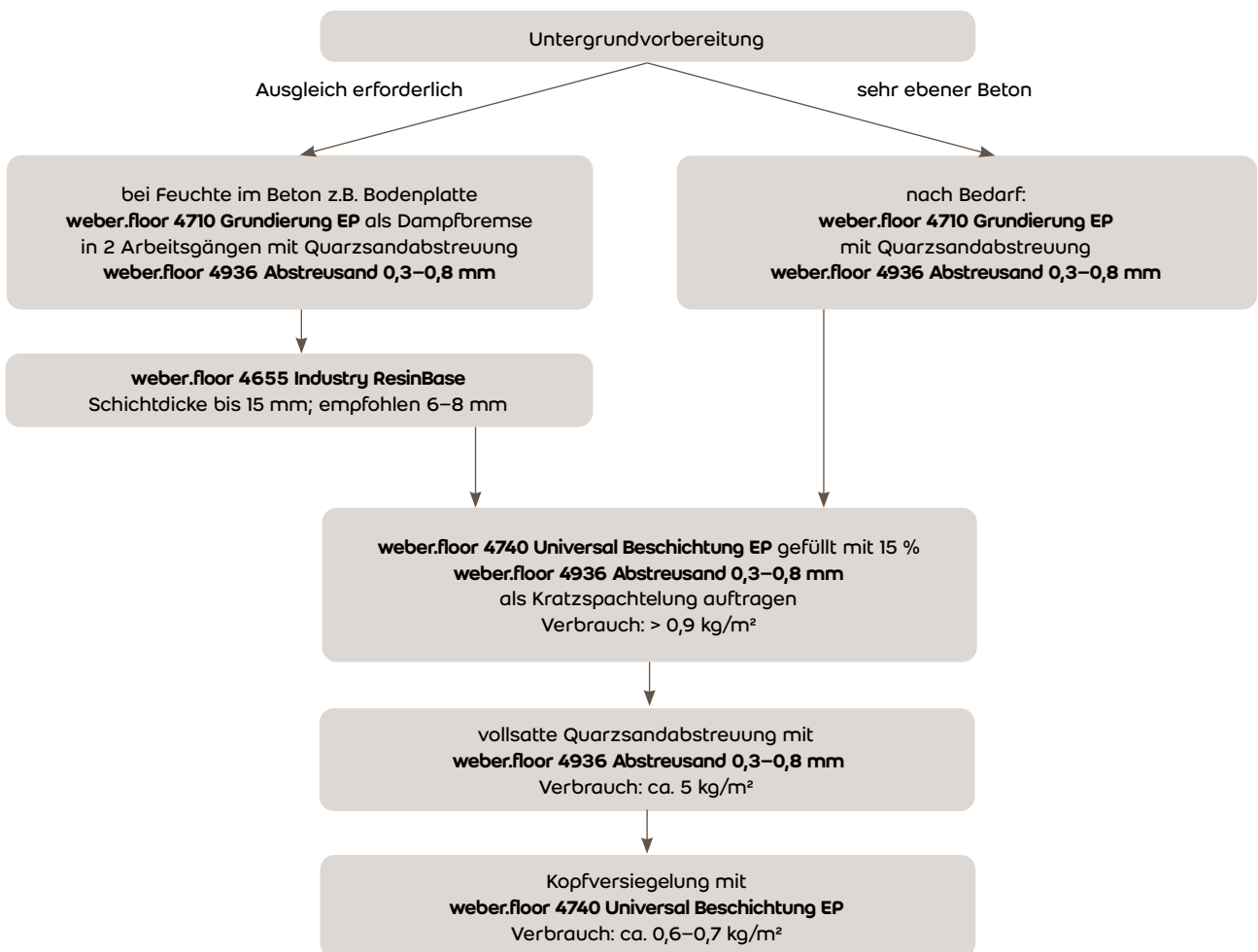

Arbeitsanweisung:

Untergrund

Der Untergrund muss trocken und tragfähig sein. Der Boden wird kugelgestrahlt oder gefräst. Oberflächenzugfestigkeit $> 1,5 \text{ N/mm}^2$, nach EN 1504-2 sogar $> 2,0 \text{ N/mm}^2$ für befahrene Flächen. Hohlkehlen oder Randstreifen sind nach Bedarf anzuordnen. Bewegungsfugen müssen lokalisiert und gekennzeichnet werden, damit Sie später im Oberbelag übernommen werden können. Schein-, Arbeitsfugen und Risse, undichte Stellen und Löcher müssen vor der Grundierung verfüllt werden. Rinnen, Abläufe und Anschlüsse sind im Vorfeld sorgfältig abzudichten. Eventuell ist es nach Absprache mit dem Planer erforderlich in bestimmten Abständen auch Scheinfugen zu übernehmen. Vor allem dann wenn es sich um relativ junge Betonplatten handelt, bei denen das Schwinden noch lange nicht abgeschlossen ist.

Grundierung und Ausgleich

1. 2-fache Epoxidharzgrundierung mit **weber.floor 4710 Grundierung EP** als Feuchtbremse mit ca. 600 g/m^2 im 1. Arbeitsgang und ca. 400 g/m^2 im zweiten Arbeitsgang aufbringen. Der zweite Arbeitsgang wird mit **weber.floor 4936 Abstreusand 0,3–0,8 mm** volldeckend abgestreut. Am nächsten Tag überschüssigen Quarzsand abkehren und absaugen.
2. **weber.floor 4655 Industry ResinBase** in der geplanten Schichtdicke einbauen. Empfohlene Einbaudicke 6–8 mm.
3. nach > 24 Stunden kann die Beschichtung aufgebracht werden; nur bei Verschmutzung, z.B. durch Baustellenverkehr, ist ein Reinigungsschliff oder eine zusätzliche Oberflächenvorbereitung durch Kugelstrahlen erforderlich.

Geprüftes OS 8 System

1. Bedarfsposition: **weber.floor 4710 Grundierung EP** mit **weber.floor 4936 Abstreusand 0,3–0,8 mm** volldeckend abgestreut; bei sehr ebenen und gleichmäßigen Untergründen wie z.B. **weber.floor 4655 Industry ResinBase** kann das System ohne Grundierung eingesetzt werden.
2. Aufbringen einer Grundierspachtelung aus **weber.floor 4740 Universal** gefüllt mit 15 % **weber.floor 4936 Abstreusand 0,3–0,8 mm** mit der Glättkelle von Hand. Verbrauch ca. $0,9 \text{ kg/m}^2$. Die Mischung wird über die Kornspitzen abgezogen.
3. Die frische Grundierspachtelung wird im Überschuss mit **weber.floor 4936 Abstreusand 0,3–0,8 mm** abgesandet. Verbrauch ca. 5 bis 6 kg/m^2 . Am nächsten Tag kann der überschüssige Sand abgekehrt und abgesaugt werden.
4. Die Kopfversiegelung der abgesandeten Oberfläche wird mit **weber.floor 4740 Universal**, ungefüllt durchgeführt. Dazu wird das angemischte Material auf den Boden gegossen, mit dem Gummischieber verteilt und mit der Rolle gleichmäßig. Der Verbrauch ist hier ca. $0,6 \text{ kg/m}^2$

Anmerkung

Das **weber.floor OS 8** System ist ein starres System. Bitte beachten Sie, dass es aufgrund der Gebäudegeometrie, Untergrund und durch Temperaturänderungen zu weiteren Rissen kommen kann. Dies liegt weder im Verantwortungsbereich vom Verleger noch von Saint-Gobain Weber. Um ein Ausweiten der Risse und damit einer Beschädigung der Beschichtung vorzubeugen, empfehlen wir auftretende Risse zeitnah zu verschließen. Dazu kann z.B. mit dem Beschichter ein Wartungsvertrag geschlossen werden.

Weitere Dokumente: Technische Merkblätter der Produkte, Hinweise zu Reinigung und Pflege

Anwendungsbereiche:

Hochbelastete Bodenflächen mit Oberbelag im Innenbereich, z.B. Produktionsflächen, Krankenhäuser

Aufbau:

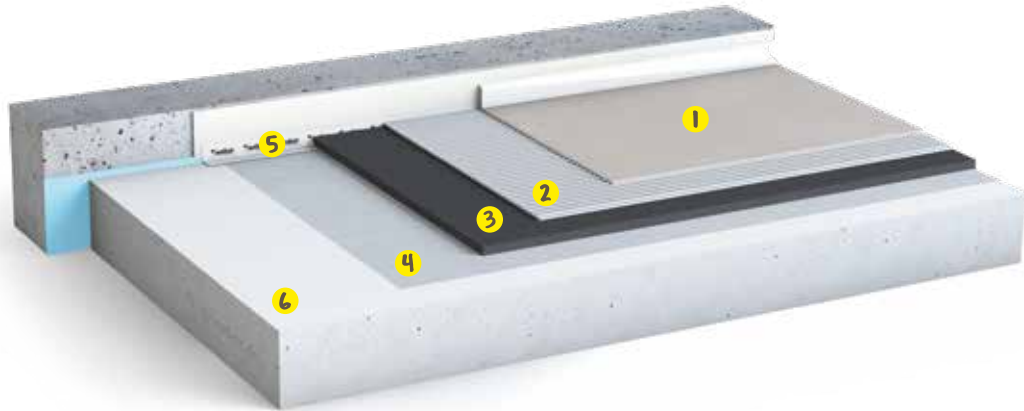

- 1 Neuer Oberbelag
- 2 weber.floor 4887 2-K PUR Klebstoff
- 3 weber.floor 4655 Industry ResinBase
- 4 Grundierung mit weber.floor 4716 Haftgrundierung alternativ mit weber.floor 4710 Grundierung EP oder weber.floor 4712 Grundierung EP sehr emissionsarm mit Quarzsandabstreuung weber.floor 4936 Abstreusand 0,3-0,8 mm
- 5 weber.floor 4960 Randdämmstreifen TDS
- 6 Tragende Konstruktion

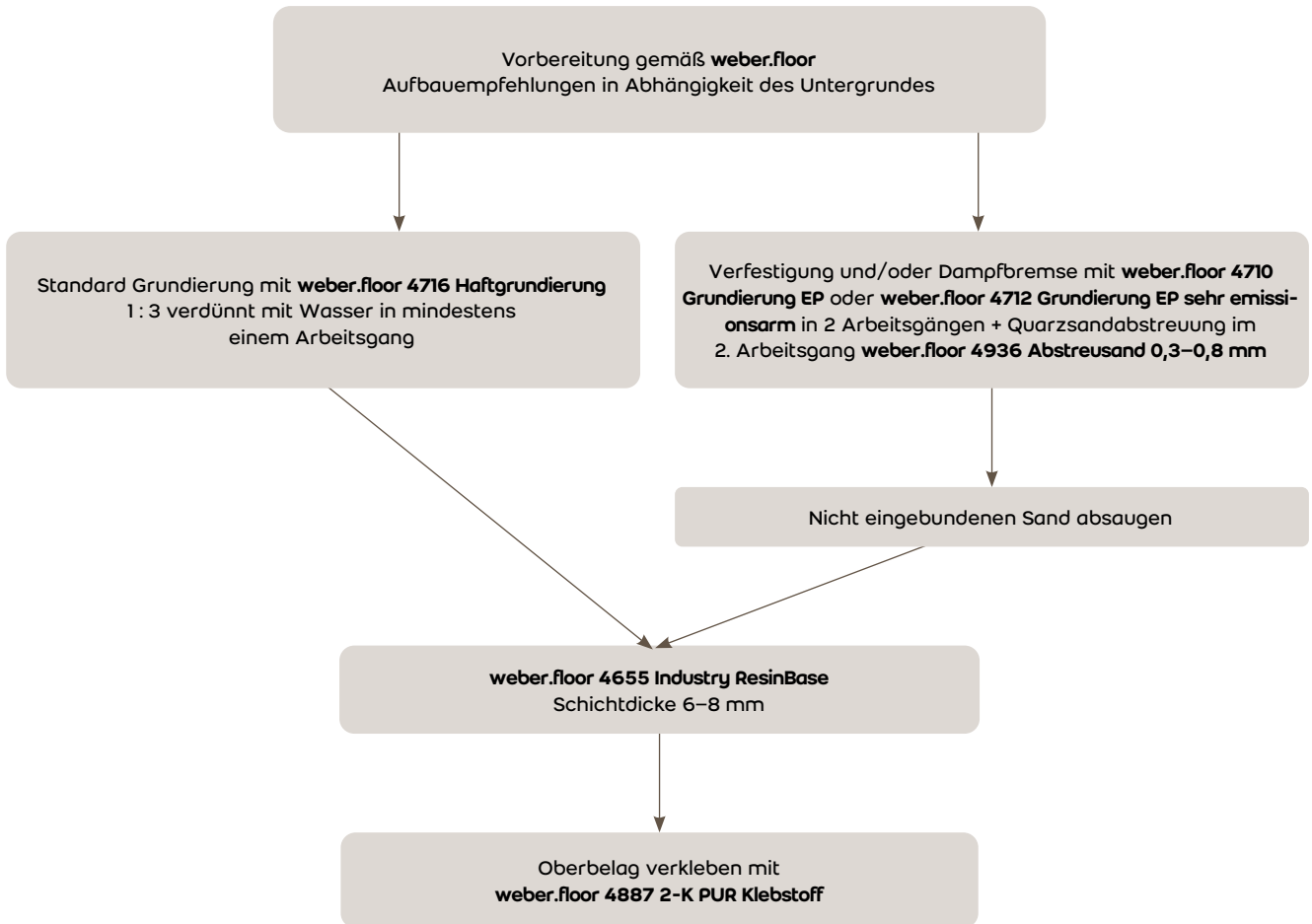

Arbeitsanweisung:

Untergrundvorbereitung

Der Untergrund muss fest, tragfähig, trocken und frei von Verunreinigungen sein. Alle den Haftverbund störenden Materialien sind z.B. durch Schleifen, Fräsen oder Kugelstrahlen vom Untergrund zu entfernen. Staub und sonstige Rückstände müssen anschließend z.B. mit einem Industriestaubsauger entfernt werden. Danach muss der Untergrund eine Oberflächenzugfestigkeit von $\geq 1,0 \text{ N/mm}^2$ aufweisen. Bei industrieller Belastung ist eine Oberflächenzugfestigkeit von $\geq 1,5 \text{ N/mm}^2$ erforderlich. Randstreifen sind nach Bedarf zu setzen. Bewegungsfugen müssen lokalisiert und gekennzeichnet werden, damit Sie später im Oberbelag übernommen werden können. Schein-, Arbeitsfugen und Risse, undichte Stellen und Löcher müssen vor der Grundierung verfüllt werden. Rohrdurchführungen, Lüftungskanäle und ähnliches müssen mit Randdämmstreifen versehen werden. Bauteile aus Gipskartonplatten sind vor Durchfeuchtung zu schützen und evtl. Randdämmstreifen zu stellen. Risse sind in Abhängigkeit von den örtlichen Gegebenheiten kraftschlüssig mit **weber.floor 4715 Grundierung EP schnell** oder **weber.floor Blitzharz Easy** fachgerecht zu verharzen.

Grundierung

Der Untergrund ist mit **weber.floor 4716 Haftgrundierung** im Mischungsverhältnis 1 : 3 (4716 : Leitungswasser) zu grundieren. Die Grundierung ist hierbei gleichmäßig mit einem weichen Besen auf den Boden aufzutragen. Dabei ist Pfützenbildung zu vermeiden. Die Grundierung ist überarbeitbar, sobald diese transparent aufgetrocknet ist (ca. 1 bis 4 Stunden). Die maximale Wartezeit ist 48 Stunden.

Alternativ kann bei aufsteigender Feuchtigkeit auch eine Reaktionsharzgrundierung erfolgen. Dazu 2-fache Epoxidharzgrundierung mit **weber.floor 4710 Grundierung EP** oder **weber.floor 4712 Grundierung EP sehr emissionsarm** als Feuchtebremse mit ca. 600 g/m^2 im 1. Arbeitsgang und ca. 400 g/m^2 im 2. Arbeitsgang aufbringen. Der zweite Arbeitsgang wird mit **weber.floor 4936 Abstreusand 0,3–0,8 mm** volldeckend abgestreut. Am nächsten Tag überschüssigen Quarzsand abkehren und absaugen. Zur Verlaufsunterstützung vom **weber.floor 4655 Industry ResinBase** kann eine leichte Zwischengrundierung mit **weber.floor 4716 Haftgrundierung** 1 : 3 verdünnt mit Wasser auf die abgesandete Oberfläche aufgebracht werden.

Ausgleich:

weber.floor 4655 ResinBase in der geplanten Schichtdicke eingebaut werden. Empfohlene Einbaudicke 6–8 mm.

Verklebung des Oberbelages:

Komponente B (Härter) der Komponente A (Harz) vollständig zufügen und mittels Handrührgerät intensiv vermischen bis eine gleichmäßige Farbe erreicht ist. Insbesondere auf gründliche Vermischung im Bereich Behälterwand und -boden achten. Alles in einem neuen Behälter umgießen und nochmals gut umrühren. Keine Teilmengen anmischen. Anschließend mit einem geeigneten Zahnpachtel gleichmäßig auftragen. Klebstoffnester sind zu vermeiden. Es ist auf eine vollflächige riefenförmige Klebstoffbenetzung der Belagrückseite zu achten. Abgenutzte Zahnleisten sind rechtzeitig zu erneuern. Die Angaben der Bodenbelagshersteller sind unbedingt zu beachten.

Weitere Hinweise:

Die Belegreife ist abhängig von den Austrocknungsbedingungen. Die Angaben zur Belegreife beziehen sich bei trockenem Untergrund auf eine Raumlufttemperatur von 20 °C und eine relative Luftfeuchtigkeit von 65 %. Luftentfeuchter, Zugluft sowie zu hohe Temperaturen sind in den ersten Tagen nach Einbau zu vermeiden. Bewegungsfugen aus dem Untergrund sind in die Ausgleichsschicht zu übernehmen. Bitte beachten Sie, dass es aufgrund der Gebäudegeometrie bzw. des Untergrundes zu kleineren Haarrissen kommen kann. Diese stellen jedoch lediglich einen optischen Mangel dar und haben keinerlei Einfluss auf die Haftung bzw. Tragfähigkeit des Bodens.

Anwendungsbereiche:

Betonflächen im Außenbereich, Hofflächen, Garagen, Nassräume im Innenbereich

Aufbau:

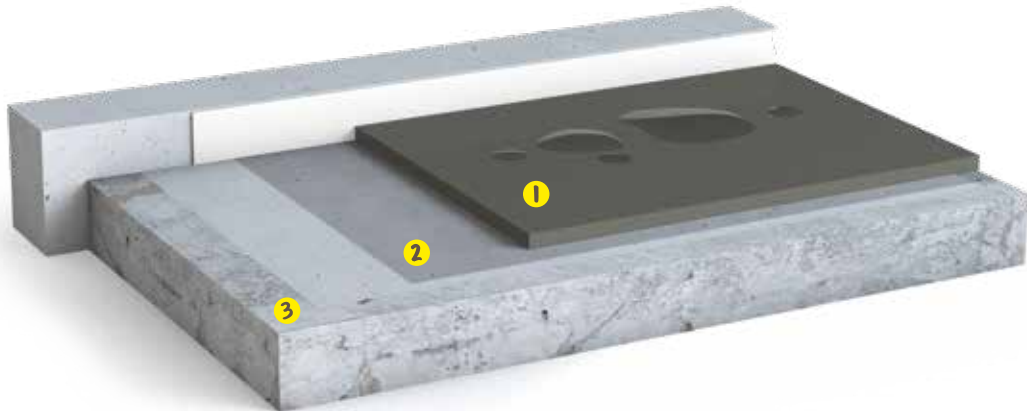

1 **weber.floor 4640 Outdoor RepFlow**

3 **Tragende Konstruktion**

2 **Grundierung mit weber.floor 4716 Haftgrundierung**

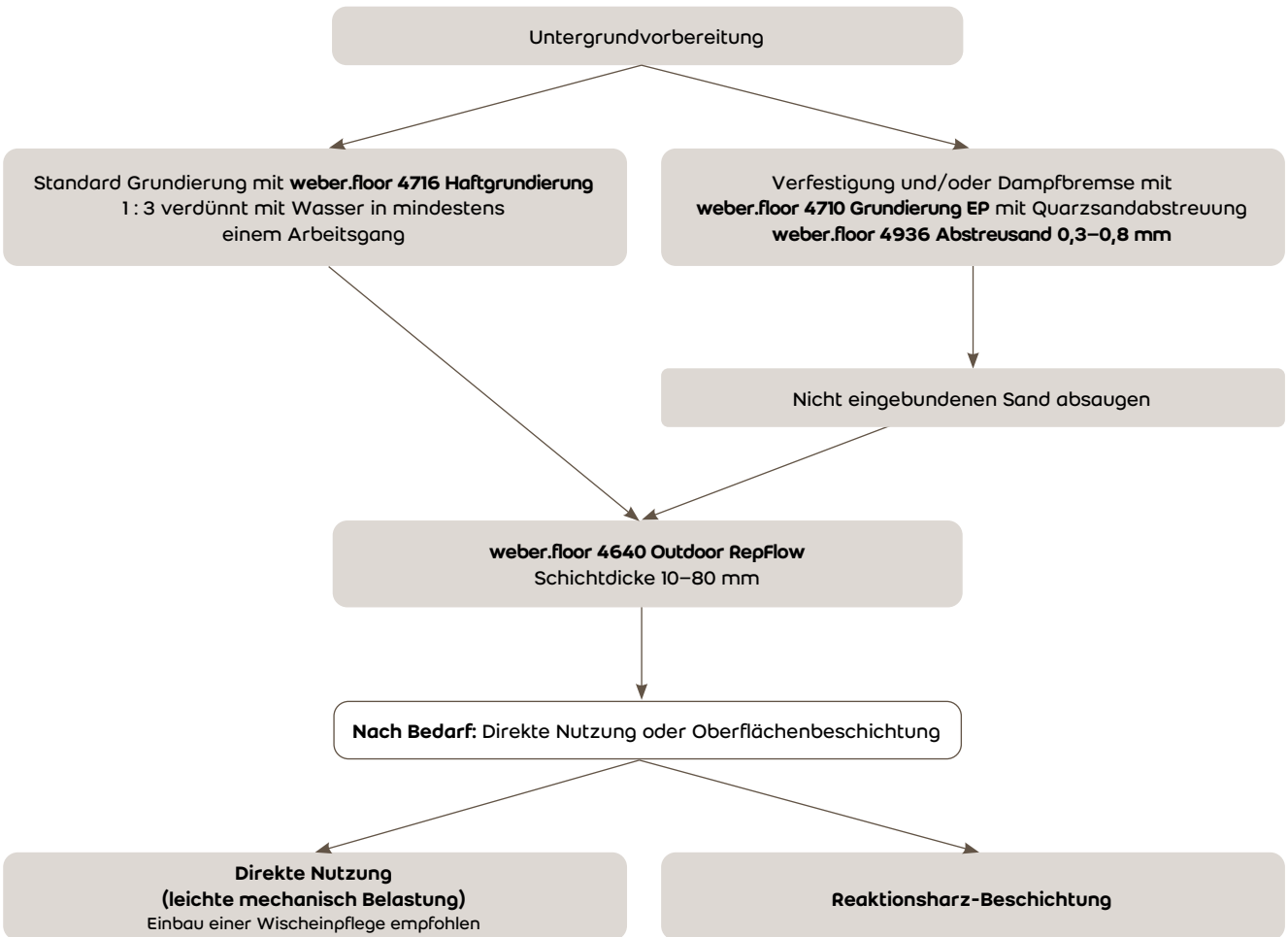

Arbeitsanweisung:

Untergrundvorbereitung

Der Untergrund muss fest, tragfähig, trocken und frei von allen haftungsmindernden Bestandteilen sein. Oberflächenzugfestigkeit mind. 1,5 N/mm² durch geeignete Maßnahmen wie z.B. strahlen oder fräsen sicherstellen. Das Größtkorn des Untergrundbetones soll freigelegt sein.

Randstreifen sind nach Bedarf zu setzen. Bewegungsfugen müssen lokalisiert und gekennzeichnet werden, damit Sie in die Ausgleichschicht übernommen werden können. Schein-, Arbeitsfugen und Risse, undichte Stellen und Löcher müssen vor der Grundierung verfüllt werden. Rinnen, Abläufe und Anschlüsse sind im Vorfeld sorgfältig abzudichten. Eventuell ist es nach Absprache mit dem Planer erforderlich in bestimmten Abständen auch Scheinfugen zu übernehmen. Vor allem dann wenn es sich um relativ junge Betonplatten handelt, bei denen das Schwinden noch lange nicht abgeschlossen ist.

Grundierung

Standardgrundierung mit **weber.floor 4716 Haftgrundierung** 1 : 3 verdünnt mit Wasser in mindestens einem Arbeitsgängen intensiv mit dem Besen in die vorbereitete Oberfläche einmassieren.

Im frostfreien Innenbereich ist auch die Grundierung mit Epoxidharzen möglich, z.B. **weber.floor 4710 Grundierung EP** mit ca. 400 g/m² aufbringen und mit **weber.floor 4936 Abstreusand 0,3–0,8 mm** volldeckend abstreuen. Als Feuchtbremse in 2 Arbeitsgängen arbeiten, wobei erst der zweite Arbeitsgang abgesandet wird. Am nächsten Tag überschüssigen Quarzsand abkehren und absaugen.

Einbau der Ausgleichsmasse:

Auf die grundierte Fläche **weber.floor 4640 Outdoor RepFlow** in der geplanten Schichtdicke (Schichtdicke 10–80 mm) einbauen. Im Gefällebereich (maximal 1,5 %) ist das Fließverhalten nur bedingt durch Reduktion der Wasserzugabe einzustellen. Eine zu steife Konsistenz wirkt sich negativ auf das Entlüftungsverhalten aus. Eine Nachbehandlung entsprechend einem frisch eingebautem Beton ist im Außenbereich zwingend erforderlich.

Vor dem Auftrag nachfolgender Schichten oder um eine optisch sehr gleichmäßige und glatte Oberfläche zu erhalten ist nach erfolgter Erhärtung ein leichter Anschliff erforderlich.

Direkte Nutzung:

Nach ca. 2 Tagen ist der **weber.floor 4640 Outdoor RepFlow** leicht und nach 7 Tagen voll belastbar und ohne weitere Maßnahmen nutzungsfähig. Unterhaltsreinigung je nach Nutzung. Es dürfen keine sauren Reinigungsmittel verwendet werden.

Reaktionsharz Beschichtung:

Für eine nachfolgende Reaktionsharzbeschichtung muss der **weber.floor 4640 Outdoor RepFlow** mittels Kugelstrahlen oder Schleifen vorbereitet werden. Eine Wartezeit bis zur Beschichtung mit **weber.floor** Reaktionsharzen von mindestens 7 Tage ist einzuhalten. Feuchte < 4 CM-%. Die Schichtdicke der nachfolgenden Reaktionsharze muss min. 2,0 mm betragen.

Anmerkung:

weber.floor 4640 Outdoor RepFlow ist ein starres, zementgebundenes System, das beim Abbindeprozess Spannungen aufbaut. Aus der Praxis wissen wir, dass es in starren, zementgebundenen Belägen im Laufe der Nutzung zu Haarrissen kommen kann. Alle Risse im Untergrund werden sich zwangsläufig in der ausgeglichenen Schicht und der Oberfläche abzeichnen.

Weiterhin werden die Böden im unbelasteten Zustand eingebaut, so dass sich im Zustand der Nutzung die Biegelinie der Bodenplatte ändern kann, was nachträglich zu Rissen führen kann. Dies liegt weder im Verantwortungsbereich vom Verleger noch von Saint-Gobain Weber. Risse über 0,3 mm sollten im Rahmen einer regelmäßigen Wartung fachgerecht behandelt werden.

Weitere Dokumente: Technische Merkblätter

Anwendungsbereiche:

Betonflächen im Innen- und Außenbereich, z.B. Tiefgaragen, Lagerhallen, Produktionsflächen

Aufbau:

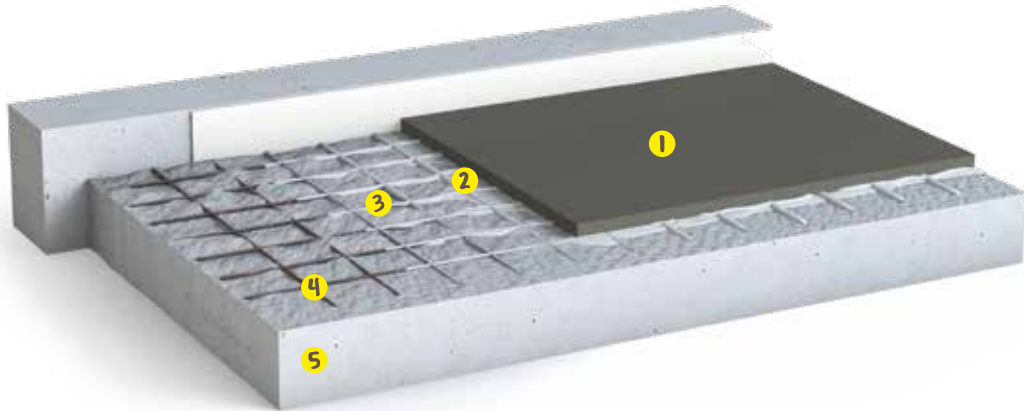

- 1 weber.floor 4640 Outdoor RepFlow
- 2 Grundierung mit weber.floor 4716 Haftgrundierung
- 3 Korrosionsschutz mit weber.rep KB duo Korrosionsschutz & Haftbrücke
- 4 Korrodierter Stahl
- 5 Tragende Konstruktion

Untergrundvorbereitung

Korrosionsschutz der Bewehrung (falls vorhanden) mit weber.rep KB duo Korrosionsschutz & Haftbrücke in zwei Schichten

Standard Grundierung mit weber.floor 4716 Haftgrundierung 1: 3 verdünnt mit Wasser in mindestens einem Arbeitsgang

weber.floor 4640 Outdoor RepFlow Schichtdicke 10–80 mm

Nach Bedarf: Direkte Nutzung oder Oberflächenbeschichtung

Direkte Nutzung

Zementgebundene Oberflächenschutz- und Industriebodensysteme

Reaktionsharzgebundene Oberflächenschutz- und Industriebodensysteme

Arbeitsanweisung:

Untergrundvorbereitung

Der Untergrund muss fest, tragfähig, trocken und frei von allen haftungsmindernden Bestandteilen sein. Oberflächenzugfestigkeit mind. 1,5 N/mm² durch geeignete Maßnahmen wie z.B. strahlen oder fräsen sicherstellen. Das Größtkorn des Untergrundbetones soll freigelegt sein. Bewehrungsstahl ist fachgerecht vorzubereiten und mit einem geeigneten Korrosionsschutz zu versehen. Im Einzelnen gelten alle einschlägigen Regelungen der Betoninstandsetzung Normen und Richtlinien.

Bewehrungsstahl

Der Bewehrungsstahl ist gemäß dem Reinheitsgrad Sa 2,5 zu entrostern. Der entrostete Bewehrungsstahl wird im Abstand von ca. 2–3 Stunden zweimal in geschlossener Schicht mit **weber.rep KB duo Korrosionsschutz & Haftbrücke** gestrichen. Nach Erhärtung des Korrosionsschutzes kann der Auftrag der Grundierung erfolgen.

Grundierung

Standardgrundierung mit **weber.floor 4716 Haftgrundierung** 1:3 verdünnt mit Wasser. Eine konzentriertere Grundierung ist zu vermeiden. Auf ebenen Flächen kann die Grundierung mit dem Besen aufgetragen und verteilt werden. Insbesondere bei unebenen Flächen kann der Auftrag der Grundierung mittels Sprühapplikation erfolgen. Nach erfolgtem Auftrag ist die Grundierung intensiv mit dem Besen in die vorbereitete Oberfläche einzumassieren. Wenn die satt aufgetragene Grundierung innerhalb von 10 Minuten aufgesaugt wird ist ein weiterer Grundierungsauftrag erforderlich. Pfützenbildung ist unbedingt zu vermeiden. Sobald die Haftgrundierung vollständig farblos aufgetrocknet ist, spätestens nach 48 Stunden, **weber.floor 4640 Outdoor RepFlow** aufbringen.

Einbau des Betonersatzmörtels

Auf die grundierete Fläche **weber.floor 4640 Outdoor RepFlow** in der geplanten Schichtdicken (Schichtdicke 10–80 mm) einbauen. Eine Austrocknung der Oberfläche ist durch eine betontechnologische Nachbehandlung zu verhindern.

Nutzung

Nach ca. 2 Tagen ist der **weber.floor 4640 Outdoor RepFlow** leicht und nach 7 Tagen voll belastbar. Eine Wartezeit bis zur Beschichtung mit Oberflächenschutzsystemen von mindestens 7 Tage ist einzuhalten.

Direkte Nutzung

Das Material ist ohne weitere Maßnahmen direkt nutzungsfähig. Um eine optisch sehr gleichmäßige und glatte Oberfläche zu erhalten ist nach erfolgter Erhärtung ein leichter Anschliff erforderlich. Durch eine Oberflächenbehandlung der angeschliffenen Oberfläche mit **weber.floor 4720 Verfestiger** ist eine Verfestigung der Oberfläche möglich. Hierfür muss die Oberfläche eine ausreichende Trockenheit (< 2 CM-%) aufweisen um Fleckenbildung zu vermeiden. Unterhaltsreinigung je nach Nutzung. Es dürfen keine sauren Reinigungsmittel verwendet werden.

Zementgebundene Oberflächenschutz- und Industriebodensysteme
Überarbeitung mit zementgebundenen Beschichtungen (**weber.floor 4610 Industry Top**) nach 10 Tagen. Vor dem Auftrag der Zwischengrundierung ist die Oberfläche leicht anzuschleifen. Systemaufbauten siehe gesonderte Aufbauempfehlung (z.B. zementgebundene Industriebodenbeschichtung)

Reaktionsharzgebundene Oberflächenschutz- und Industriebodensysteme

Für eine nachfolgende Reaktionsharzbeschichtung muss der **weber.floor 4640 Outdoor RepFlow** mittels Kugelstrahlen oder schleifen vorbereitet werden. Eine Wartezeit bis zur Beschichtung mit **weber.floor** Reaktionsharzen von mindestens 7 Tage ist einzuhalten. Feuchte < 4 CM-%. Systemaufbauten siehe gesonderte Aufbauempfehlung (z.B. Parkhausbeschichtung OS 8-System)

Anmerkung

weber.floor 4640 Outdoor RepFlow ist ein starres, zementgebundenes System, das beim Abbindeprozess Spannungen aufbaut. Aus der Praxis wissen wir, dass es in starren, zementgebundenen Belägen im Laufe der Nutzung zu Haarrissen kommen kann. Alle Risse im Untergrund werden sich zwangsläufig in der ausgeglichenen Schicht und der Oberfläche abzeichnen.

Weiterhin werden die Böden im unbelasteten Zustand eingebaut, so dass sich im Zustand der Nutzung die Biegelinie der Bodenplatte ändern kann, was nachträglich zu Rissen führen kann. Dies liegt weder im Verantwortungsbereich vom Verleger noch von Saint-Gobain Weber. Risse über 0,3 mm sollten im Rahmen einer regelmäßigen Wartung fachgerecht behandelt werden.

Weitere Dokumente: Technische Merkblätter

**Aufheizprotokoll für Heizestriche mit weber.floor 4080 Estrich-Schnellzement/
weber.floor 4065 Schnell-Heizestrich CT-C40-F6 auf Warmwasser-Fußboden-
heizsystemen**

Bauherr:
Baustelle:

Heizungsbauer:
Bauleiter:

Heizsystem:
Estricheinbau am:

mittl. Estrichdicke: mm
Heizelementüberdeckung:
min: mm **max:** mm

Ablauf des Funktionsheizens	Maßnahmen	Datum/Uhrzeit/Unterschrift
Aufheizbeginn frühestens 3 Tage nach Einbau mit 25 °C Vorlauftemperatur	Vorlauftemperatur auf 25 °C eingestellt, für 3 Tage halten	
Steigerung auf maximale Vorlauftemperatur (max. 50 °C) nach 72 Stunden	Vorlauftemperatur auf T max eingestellt, für 4 Tage halten	
Vorlauftemperatur ohne Nachtabsenkung gehalten	Für 4 Tage	
Beenden des Funktionsheizens	Heizung abgestellt	
Umgebungstemperatur erreicht	Heizung bleibt abgestellt	

Datum/Unterschrift Bauherr/Architekt

Datum/Unterschrift Heizungsbauer

Zu beachten:

Bei Fußbodenheizungen ist ein Aufheizprotokoll zu führen, das dem Oberbelagsleger nach VOB DIN 18365 Bodenbelagsarbeiten vorzulegen ist. Hinweise zur Koordination der bei der Planung und Ausführung Beteiligten finden Sie in: „Schnittstellenkoordination bei Flächenheizungs- und Flächenkühlungssystemen in bestehenden Gebäuden“ oder in „Schnittstellenkoordination bei Flächenheizungs- und Flächenkühlungssystemen in Neubauten“.
Kostenloser Download unter www.flaechenheizung.de.

Mit dem Aufheizen ist frühestens 3 Tage nach dem Einbau zu beginnen.

Aufheizprotokoll für weber.floor 4160 Bodennivellierausgleich schnell auf dünn-schichtigen Warmwasser-Fußbodenheizsystemen im Verbund

Bauherr:

Baustelle:

Heizungsbauer:

Bauleiter:

Heizsystem:

Estricheinbau am:

mittl. Estrichdicke: mm

Heizelementüberdeckung: > 5–10 mm **

min: mm max: mm

Ablauf des Funktionsheizens	Maßnahmen	Datum/Uhrzeit/Unterschrift
Aufheizbeginn frühestens 24 Stunden nach Einbau* mit 25 °C Vorlauftemperatur/Heizleistung	Vorlauftemperatur/Heizleistung auf 25 °C eingestellt, pro 20 mm Schichtdicke für 1 Tag halten	
Vorlauftemperatur/Heizleistung ohne Nachtabsenkung gehalten	für Tage	
Beenden des Funktionsheizens nach Erreichen der schichtdicken-abhängigen Haltezeit	Heizung abgestellt	
Umgebungstemperatur erreicht	Heizung bleibt abgestellt	

Datum/Unterschrift Bauherr/Architekt

Datum/Unterschrift Heizungsbauer

Zu beachten:

Bei Fußbodenheizungen ist ein Aufheizprotokoll zu führen, das dem Oberbelagsleger nach VOB DIN 18365 Bodenbelagsarbeiten vorzulegen ist. Hinweise zur Koordination der bei der Planung und Ausführung Beteiligten finden Sie in: „Schnittstellenkoordination bei Flächenheizungs- und Flächenkühlungssystemen in bestehenden Gebäuden“ oder in „Schnittstellenkoordination bei Flächenheizungs- und Flächenkühlungssystemen in Neubauten“.
Kostenloser Download unter www.flaechenheizung.de.

* **weber.floor 4160** ist frühestens 24 Stunden nach dem Einbau aufzuheizen. Für den Fall, dass ein unmittelbares Funktionsheizen und sofortiges Belegen nicht vorgesehen ist, muss **weber.floor 4160** mit geeigneten Maßnahmen vor Über-trocknung geschützt werden. Mit Beendigung des Funktionsheizens ist der Boden für alle Beläge außer Parkett und Laminat belegreif und sollte möglichst zeitnah belegt werden. Parkett und Laminat können 7 Tage nach Einbau von **weber.floor 4160** verlegt werden. Die Nutzung/Inbetriebnahme der Fußbodenheizung darf aber erst 28 Tage nach dem Einbau erfolgen.

** Bei lediglich 5 mm Überdeckung wird die Oberfläche etwas unruhig was für das Verlegen von Fliesen unproblematisch ist. Für andere Oberbeläge ist entsprechend nachzuspachteln.

Aufheizprotokoll für weber.floor 4190 Alpha-Dünnestrich auf dünn-schichtigen Warmwasser-Fußbodenheizsystemen

Bauherr:
Baustelle:

Heizungsbauer:
Bauleiter:

Heizsystem:
Estricheinbau am:

mittl. Estrichdicke: mm
Heizelementüberdeckung:
min: mm **max:** mm

Ablauf des Funktionsheizens	Maßnahmen	Datum/Uhrzeit/Unterschrift
Aufheizbeginn ca. 6 Stunden nach Einbau	Vorlauftemperatur auf 40 °C eingestellt für 1 Tag halten	
Steigerung auf maximale Vorlauftemperatur 24 Stunden nach Aufheizbeginn	Vorlauftemperatur auf 50 °C eingestellt, pro 5 mm Schichtdicke für 1 Tag halten	
Vorlauftemperatur ohne Nachtabsenkung gehalten	für Tage	
Beenden des Funktionsheizens nach Erreichen der schichtdicken-abhängigen Haltezeit	Heizung abgestellt	
Umgebungstemperatur erreicht	Heizung bleibt abgestellt	

Datum/Unterschrift Bauherr/Architekt

Datum/Unterschrift Heizungsbauer

Zu beachten:

Bei Fußbodenheizungen ist ein Aufheizprotokoll zu führen, das dem Oberbelagsleger nach VOB DIN 18365 Bodenbelagsarbeiten vorzulegen ist. Hinweise zur Koordination der bei der Planung und Ausführung Beteiligten finden Sie in: „Schnittstellenkoordination bei Flächenheizungs- und Flächenkühlungssystemen in bestehenden Gebäuden“ oder in „Schnittstellenkoordination bei Flächenheizungs- und Flächenkühlungssystemen in Neubauten“. Kostenloser Download unter www.flaechenheizung.de.

weber.floor 4190 kann schon ca. 6 Stunden nach dem Einbau aufgeheizt werden. Mit Beendigung des Funktionsheizens ist der Boden belegreif.

Aufheizprotokoll für weber.floor 4310 Renovations- und Holzbodenausgleich auf Warmwasser-Fußbodenheizsystemen der Bauart B mit Wärmeleitblechen und dünnschichtigen Warmwasser-Fußbodenheizsystemen im Verbund

Bauherr:
Baustelle:

Heizungsbauer:
Bauleiter:

Heizsystem:
Estricheinbau am:

mittl. Estrichdicke: mm
Heizelementüberdeckung:
min: mm **max:** mm

Ablauf des Funktionsheizens	Maßnahmen	Datum/Uhrzeit/Unterschrift
Aufheizbeginn frühestens 7 Tage nach Einbau mit 25 °C Vorlauftemperatur	Vorlauftemperatur auf 25 °C eingestellt, für 1 Tag halten	
Steigerung der Vorlauftemperatur nach 24 Stunden um 5 K	Vorlauftemperatur auf 30 °C eingestellt, für 1 Tag halten	
Steigerung der Vorlauftemperatur nach 24 Stunden um 5 K	Vorlauftemperatur auf 35 °C eingestellt, für 1 Tag halten	
Steigerung auf max. Vorlauftemperatur nach 24 Stunden um 5 K	Vorlauftemperatur auf 40 °C eingestellt, pro 10 mm Schichtdicke für 1 Tag halten	
Vorlauftemperatur ohne Nachtabenkung gehalten	für Tage	
Senkung der Vorlauftemperatur nach Erreichen der schichtdickenabhängigen Haltezeit um 10 K	Vorlauftemperatur auf 30 °C eingestellt, für 1 Tag halten	
Senkung der Vorlauftemperatur nach 24 Stunden um 10 K	Vorlauftemperatur auf 20 °C eingestellt, für 1 Tag halten	
Beenden des Funktionsheizens	Heizung abgestellt	
Umgebungstemperatur erreicht	Heizung bleibt abgestellt	

Datum/Unterschrift Bauherr/Architekt

Datum/Unterschrift Heizungsbauer

Zu beachten:

Bei Fußbodenheizungen ist ein Aufheizprotokoll zu führen, das dem Oberbelagsleger nach VOB DIN 18365 Bodenbelagsarbeiten vorzulegen ist. Hinweise zur Koordination der bei der Planung und Ausführung Beteiligten finden Sie in „Schnittstellenkoordination bei Flächenheizungs- und Flächenkühlungssystemen in bestehenden Gebäuden“ oder in „Schnittstellenkoordination bei Flächenheizungs- und Flächenkühlungssystemen in Neubauten“.
Kostenloser Download unter www.flaechenheizung.de.

weber.floor 4310 ist 24 Stunden nach dem mit Einbau mit geeigneten Maßnahmen vor Übertrocknung zu schützen. Mit dem Aufheizen ist frühestens 7 Tage nach dem Einbau zu beginnen. Mit Beendigung des Funktionsheizens ist der Boden belegreif.

Aufheizprotokoll für weber.floor 4310 Renovations- und Holzbodenausgleich auf dünn-schichtigen Elektro-Fußbodenheizsystemen im Verbund

Bauherr:
Baustelle:

Heizungsbauer:
Bauleiter:

Heizsystem:
Estricheinbau am:

mittl. Estrichdicke: mm
Heizelementüberdeckung:
min: mm **max:** mm

Ablauf des Funktionsheizens	Maßnahmen	Datum/Uhrzeit/Unterschrift
Aufheizbeginn frühestens 14 Tage nach Einbau mit 25 °C Heizleistung	Heizleistung auf 25 °C eingestellt, für 1 Tag halten	
Steigerung der Heizleistung nach 24 Stunden um 5 K	Heizleistung auf 30 °C eingestellt, für 1 Tag halten	
Steigerung der Heizleistung nach 24 Stunden um 5 K	Heizleistung auf 35 °C eingestellt, für 1 Tag halten	
Steigerung der Heizleistung nach 24 Stunden um 5 K	Heizleistung auf 40 °C eingestellt, für 1 Tag halten	
Steigerung auf max. Heizleistung nach 24 Stunden um 5 K	Heizleistung auf 45 °C eingestellt, pro 5 mm Schichtdicke für 1 Tag halten	
Heizleistung ohne Nachtabsenkung gehalten	für Tage	
Senkung der Heizleistung nach Erreichen der schichtdickenabhängigen Haltezeit um 10 K	Heizleistung auf 35 °C eingestellt, für 1 Tag halten	
Senkung der Heizleistung nach 24 Stunden um 10 K	Heizleistung auf 25 °C eingestellt, für 1 Tag halten	
Beenden des Funktionsheizens	Heizung abgestellt	
Umgebungstemperatur erreicht	Heizung bleibt abgestellt	

Datum/Unterschrift Bauherr/Architekt

Datum/Unterschrift Heizungsbauer

Zu beachten:

Bei Fußbodenheizungen ist ein Aufheizprotokoll zu führen, das dem Oberbelagsleger nach VOB DIN 18365 Bodenbelagsarbeiten vorzulegen ist. Hinweise zur Koordination der bei der Planung und Ausführung Beteiligten finden Sie in „Schnittstellenkoordination bei Flächenheizungs- und Flächenkühlungssystemen in bestehenden Gebäuden“ oder in „Schnittstellenkoordination bei Flächenheizungs- und Flächenkühlungssystemen in Neubauten“. Kostenloser Download unter www.flaechenheizung.de.

weber.floor 4310 ist 24 Stunden nach Beendigung des Funktionsheizens mit geeigneten Maßnahmen vor Übertrocknung zu schützen. Mit dem Aufheizen ist frühestens 7 Tage nach dem Einbau zu beginnen. Mit Beendigung des Funktionsheizens ist der Boden belegreif.

Aufheizprotokoll für weber.floor 4310 Renovations- und Holzbodenausgleich auf dünnschichtigen Kapillarrohr-Fußbodenheizsystemen im Verbund

Bauherr:
Baustelle:

Heizungsbauer:
Bauleiter:

Heizsystem:
Estricheinbau am:

mittl. Estrichdicke: mm
Heizelementüberdeckung:
min: mm **max:** mm

Ablauf des Funktionsheizens	Maßnahmen	Datum/Uhrzeit/Unterschrift
Aufheizbeginn frühestens 7 Tage nach Einbau mit 20 °C Vorlauftemperatur	Vorlauftemperatur auf 20 °C eingestellt, für 1 Tag halten	
Steigerung der Vorlauftemperatur nach 24 Stunden um 3 K	Vorlauftemperatur auf 23 °C eingestellt, für 1 Tag halten	
Steigerung der Vorlauftemperatur nach 24 Stunden um 3 K	Vorlauftemperatur auf 26 °C eingestellt, für 1 Tag halten	
Steigerung auf max. Vorlauftemperatur nach 24 Stunden um 3 K	Vorlauftemperatur auf 29 °C eingestellt, für 1 Tag halten	
Steigerung auf max. Vorlauftemperatur nach 24 Stunden um 3 K	Vorlauftemperatur auf 32 °C eingestellt, pro 5 mm Schichtdicke für 1 Tag halten	
Vorlauftemperatur ohne Nachtabsenkung gehalten	für Tage	
Senkung der Vorlauftemperatur nach Erreichen der schichtdickenabhängigen Haltezeit um 5 K	Vorlauftemperatur auf 27 °C eingestellt, für 1 Tag halten	
Senkung der Vorlauftemperatur nach 24 Stunden um 5 K	Vorlauftemperatur auf 22 °C eingestellt, für 1 Tag halten	
Beenden des Funktionsheizens	Heizung abgestellt	
Umgebungstemperatur erreicht	Heizung bleibt abgestellt	

Datum/Unterschrift Bauherr/Architekt

Datum/Unterschrift Heizungsbauer

Zu beachten:

Bei Fußbodenheizungen ist ein Aufheizprotokoll zu führen, das dem Oberbelagsleger nach VOB DIN 18365 Bodenbelagsarbeiten vorzulegen ist. Hinweise zur Koordination der bei der Planung und Ausführung Beteiligten finden Sie in: „Schnittstellenkoordination bei Flächenheizungs- und Flächenkühlungssystemen in bestehenden Gebäuden“ oder in „Schnittstellenkoordination bei Flächenheizungs- und Flächenkühlungssystemen in Neubauten“.
Kostenloser Download unter www.flaechenheizung.de.

weber.floor 4310 ist 24 Stunden nach Beendigung des Funktionsheizens mit geeigneten Maßnahmen vor Über Trocknung zu schützen. Mit dem Aufheizen ist frühestens 7 Tage nach dem Einbau zu beginnen. Mit Beendigung des Funktionsheizens ist der Boden belegreif.

Aufheizprotokoll für weber.floor 4320 Renovations- und Holzbodenausgleich schnell auf Warmwasser-Fußbodenheizsystemen der Bauart B mit Wärmeleitblechen sowie dünn-schichtigen „Elektro-, Kapillarrohr- und Warmwasserfußbodenheizsystemen“ im Verbund

Bauherr:
Baustelle:

Heizungsbauer:
Bauleiter:

Heizsystem:
Estricheinbau am:

mittl. Estrichdicke: mm
Heizelementüberdeckung:
min: mm max: mm

Ablauf des Funktionsheizens	Maßnahmen	Datum/Uhrzeit/Unterschrift
Aufheizbeginn frühestens 24 Stunden nach Einbau* mit 25 °C Vorlauftemperatur/Heizleistung	Vorlauftemperatur/Heizleistung auf 25 °C eingestellt, pro 20 mm Schichtdicke für 1 Tag halten	
Vorlauftemperatur/Heizleistung ohne Nachtabenkung gehalten	für Tage	
Beenden des Funktionsheizens nach Erreichen der schichtdicken-abhängigen Haltezeit	Heizung abgestellt	
Umgebungstemperatur erreicht	Heizung bleibt abgestellt	

Datum/Unterschrift Bauherr/Architekt

Datum/Unterschrift Heizungsbauer

Zu beachten:

Bei Fußbodenheizungen ist ein Aufheizprotokoll zu führen, das dem Oberbelagsleger nach VOB DIN 18365 Bodenbelagsarbeiten vorzulegen ist. Hinweise zur Koordination der bei der Planung und Ausführung Beteiligten finden Sie in: „Schnittstellenkoordination bei Flächenheizungs- und Flächenkühlungssystemen in bestehenden Gebäuden“ oder in „Schnittstellenkoordination bei Flächenheizungs- und Flächenkühlungssystemen in Neubauten“. Kostenloser Download unter www.flaechenheizung.de.

weber.floor 4320 ist frühestens 24 Stunden nach dem Einbau aufzuheizen. Mit Beendigung des Funktionsheizens ist der Boden für alle Beläge außer Parkett und Laminat belegreif und sollte möglichst zeitnah belegt werden. Parkett und Laminat können 7 Tage nach Einbau von weber.floor 4320 verlegt werden. Für den Fall, dass ein Belegen innerhalb 7 Tagen nach Einbau nicht möglich bzw. vorgesehen ist, muss weber.floor 4320 mit geeigneten Maßnahmen vor Über-trocknung geschützt werden. Die Nutzung/Inbetriebnahme der Fußbodenheizung darf grundsätzlich erst 28 Tage nach dem Einbau erfolgen.

- Die maximale Vorlauftemperatur für den weber.floor 4320 Renovations- und Holzbodenausgleich schnell betragen für:
- Warmwasser-Fußbodenheizsysteme der Bauart B mit Wärmeleitblechen 40 °C
 - dünn-schichtige Elektro-Fußbodenheizsysteme im Verbund 45 °C
 - dünn-schichtige Kapillarrohr-Fußbodenheizsysteme im Verbund 32 °C

Protokoll zum Funktionsheizen für weber.floor 4341 Zementfließestrich CT-C20-F5 auf Warmwasser-Fußbodenheizsystem

Bauherr:
Baustelle:

Heizungsbauer:
Bauleiter:

Heizsystem:
Estricheinbau an:

mittl. Estrichdicke: mm
Heizelementüberdeckung:
min: mm **max:** mm

Ablauf des Funktionsheizens	Maßnahmen	Datum/Uhrzeit/Unterschrift
Aufheizbeginn frühestens 21 Tage nach Einbau mit 25 °C Vorlauftemperatur Nachtabenkung außer Betrieb	Vorlauftemperatur auf +25 °C eingestellt, für 1 Tag halten	
Steigerung der Heizleistung nach 24 Stunden um 10 K, Nachtabenkung außer Betrieb	+35 °C Vorlauftemperatur	
Steigerung auf maximale Heizleistung nach 24 Stunden um 10 K, Nachtabenkung außer Betrieb	+45 °C maximale Vorlauftemperatur, für 2 Tage halten	
Senkung der Heizleistung nach 24 Stunden um 10 K	Heizleistung auf +35 °C eingestellt, für 1 Tag halten	
Senkung der Heizleistung nach 24 Stunden um 10 K	Heizleistung auf +25 °C eingestellt, für 1 Tag halten	
Beenden des Funktionsheizens	Heizung abgestellt	
Umgebungstemperatur erreicht	Heizung bleibt abgestellt	

Prüfung der Restfeuchte:

Geprüft von:	Datum
Methode	Resultat:
Bemerkung	

Datum/Unterschrift Bauherr/Architekt

Datum/Unterschrift Heizungsbauer

Zu beachten:

Bei Fußbodenheizungen ist ein Aufheizprotokoll zu führen, das dem Oberbelagsleger nach VOB DIN 18365 Bodenbelagsarbeiten vorzulegen ist. Hinweise zur Koordination der bei der Planung und Ausführung Beteiligten finden Sie in: „Schnittstellenkoordination bei Flächenheizungs- und Flächenkühlungssystemen in bestehenden Gebäuden“ oder in „Schnittstellenkoordination bei Flächenheizungs- und Flächenkühlungssystemen in Neubauten“.
Kostenloser Download unter www.flaechenheizung.de.

Bei weber.floor 4341 darf damit frühestens 21 Tage nach Beendigung der Estricharbeiten begonnen werden. Bei weber.floor 4341 darf kein Belegreifheizen des Estrichs gemäß Fachinformation „Schnittstellenkoordination bei beheizten Fußbodenkonstruktionen“ durchgeführt werden. Durch das Funktionsheizen ist nicht sichergestellt, dass der Estrich für die Belegung den erforderlichen Trocknungsgrad erreicht hat. Eine Messung der Restfeuchte mit dem CM-Gerät ist unerlässlich.



Aufheizprotokoll für weber.floor 4365 Dünnestrich auf Warmwasser-Fußbodenheizsystemen der Bauart B mit Wärmeleitblechen

Bauherr:
Baustelle:

Heizungsbauer:
Bauleiter:

Heizsystem:
Estricheinbau am:

mittl. Estrichdicke: mm
Heizelementüberdeckung:
min: mm **max:** mm

Ablauf des Funktionsheizens	Maßnahmen	Datum/Uhrzeit/Unterschrift
Aufheizbeginn frühestens 24 Stunden nach Einbau* mit 25 °C Vorlauftemperatur/Heizleistung	Vorlauftemperatur/Heizleistung auf 25 °C eingestellt, pro 20 mm Schichtdicke für 1 Tag halten	
Vorlauftemperatur/Heizleistung ohne Nachtabenkung gehalten	für Tage	
Beenden des Funktionsheizens nach Erreichen der schichtdicken-abhängigen Haltezeit	Heizung abgestellt	
Umgebungstemperatur erreicht	Heizung bleibt abgestellt	

Datum/Unterschrift Bauherr/Architekt

Datum/Unterschrift Heizungsbauer

Zu beachten:

Bei Fußbodenheizungen ist ein Aufheizprotokoll zu führen, das dem Oberbelagsleger nach VOB DIN 18365 Bodenbelagsarbeiten vorzulegen ist. Hinweise zur Koordination der bei der Planung und Ausführung Beteiligten finden Sie in: „Schnittstellenkoordination bei Flächenheizungs- und Flächenkühlungssystemen in bestehenden Gebäuden“ oder in „Schnittstellenkoordination bei Flächenheizungs- und Flächenkühlungssystemen in Neubauten“.

Kostenloser Download unter www.flaechenheizung.de.

weber.floor 4365 ist frühestens 24 Stunden nach dem Einbau aufzuheizen. Mit Beendigung des Funktionsheizens ist der Boden für alle Beläge außer Parkett und Laminat belegreif und sollte möglichst zeitnah belegt werden. Parkett und Laminat können 7 Tage nach Einbau von weber.floor 4365 verlegt werden. Für den Fall, dass ein Belegen innerhalb 7 Tagen nach Einbau nicht möglich bzw. vorgesehen ist, muss weber.floor 4365 mit geeigneten Maßnahmen vor Über-trocknung geschützt werden. Die Nutzung/Inbetriebnahme der Fußbodenheizung darf grundsätzlich erst 28 Tage nach dem Einbau erfolgen.

Die maximale Vorlauftemperatur für den weber.floor 4365 Dünnestrich betragen für Warmwasser-Fußbodenheizsysteme der Bauart B mit Wärmeleitblechen 40 °C

Protokoll zum Funktions- und Belegreifheizen für Calciumsulfat-Fließestrich (CAF) mit Warmwasser-Fußbodenheizsystem

weber.floor 4470 C30-F7

weber.floor 4480 C30-F6

weber.floor 4490 C25-F5

Bauherr:
Baustelle:

Heizungsbauer:
Bauleiter:

Heizsystem:
Estricheinbau am:

mittl. Estrichdicke: mm
Heizelementüberdeckung:
min: mm **max:** mm

Ablauf	Maßnahmen	Datum/Uhrzeit/Unterschrift
Aufheizen frühestens 7 Tage nach Einbau mit 25 °C Vorlauftemperatur	Vorlauftemperatur auf 25 °C eingestellt, für 1 Tage halten.	
Steigerung der Heizleistung nach 1 Tag um 10 K	Vorlauftemperatur auf 35 °C eingestellt, für 1 Tag halten.	
Steigerung der Heizleistung nach 24 Stunden um 10 K	Vorlauftemperatur auf 45 °C eingestellt, für 1 Tag halten.	
Steigerung auf max. Heizleistung nach 24 Stunden um 10 K	Vorlauftemperatur auf 55 °C eingestellt, für min. 5 Tage bezogen, auf 50 mm Schichtdicke halten, jeder weitere cm zusätzlich 1 Tag	
Belegreifheizen: Heizleistung ohne Nachtabsenkung gehalten	für ____Tage www.flaechenheizung.de	
Senkung der Heizleistung nach Erreichen der Haltezeit um 10 K	Vorlauftemperatur auf 45 °C eingestellt, für 1 Tag halten.	
Senkung der Heizleistung nach 24 Stunden um 10 K	Vorlauftemperatur auf 35 °C eingestellt, für 1 Tag halten	
Senkung der Heizleistung nach 24 Stunden um 10 K	Vorlauftemperatur auf 25 °C eingestellt, für 1 Tag halten	
Beenden des Funktionsheizens	Heizung abgestellt anschließend Restfeuchtmessung (siehe unten)	
Umgebungstemperatur erreicht	Heizung bleibt abgestellt	

Prüfung der Restfeuchte:

Geprüft von:	Datum
Methode	Resultat:
Bemerkung	

Datum/Unterschrift Bauherr/Architekt

Datum/Unterschrift Heizungsbauer

Zu beachten:

Bei Fußbodenheizungen ist ein Aufheizprotokoll zu führen, das dem Oberbelagsleger nach VOB DIN 18365 Bodenbelagsarbeiten vorzulegen ist. Hinweise zur Koordination der bei der Planung und Ausführung Beteiligten finden Sie in „Schnittstellenkoordination bei Flächenheizungs- und Flächenkühlungssystemen in bestehenden Gebäuden“ oder in „Schnittstellenkoordination bei Flächenheizungs- und Flächenkühlungssystemen in Neubauten“.
Kostenloser Download unter www.flaechenheizung.de.

Mit dem Aufheizen ist frühestens 7 Tage nach dem Einbau zu beginnen. Nach dem Aufheizen ist die Belegreife mittels Messung der Restfeuchte zu überprüfen.

Aufheizprotokoll für weber.floor 4491 turbo (CAF C30-F5 schnell), für Warmwasser-Fußbodenheizsysteme

Bauherr:
Baustelle:

Heizungsbauer:
Bauleiter:

Heizsystem:
Estricheinbau am:

mittlere Estrichdicke: mm
Heizelementüberdeckung:
min: mm max: mm

Ablauf des Funktionsheizens	Maßnahmen	Datum/Uhrzeit/Unterschrift
Aufheizbeginn 5 Tage nach Einbau	Vorlauftemperatur auf 25 °C eingestellt für 1 Tag halten	
6. Tag: Vorlauftemperatur von 25° C für 1 Tag halten	für 1 Tag gehalten	
7. Tag: Beenden des Funktionsheizens	Heizung abgestellt	
Umgebungstemperatur erreicht	Heizung bleibt abgestellt	

Datum/Unterschrift Bauherr/Architekt

Datum/Unterschrift Heizungsbauer

Zu beachten:

Bei Fußbodenheizungen ist ein Aufheizprotokoll zu führen, das dem Oberbelagsleger nach VOB DIN 18365 Bodenbelagsarbeiten vorzulegen ist. Hinweise zur Koordination der bei der Planung und Ausführung Beteiligten finden Sie in: „Schnittstellenkoordination bei Flächenheizungs- und Flächenkühlungssystemen in bestehenden Gebäuden“ oder in „Schnittstellenkoordination bei Flächenheizungs- und Flächenkühlungssystemen in Neubauten“.
Kostenloser Download unter www.flaechenheizung.de.

weber.floor 4491 kann 5 Tage nach dem Einbau aufgeheizt werden. Mit Beendigung des Funktionsheizens ist der Boden belegreif. Eine CM-Messung zur Feststellung der Belegreife ist immer vorzunehmen. Der normale Heizbetrieb kann 28 Tage nach Estricheinbau aufgenommen werden. Bis zur Aufnahme des normalen Heizbetriebes muss der Boden belegt sein.

Winterbetrieb:

Um das Heizsystem frostfrei zu halten kann die Heizung bereits beim Einbau auf 20 °C Vorlauftemperatur betrieben werden. Das Funktionsheizen wird wie oben beschrieben nach 5 Tagen durchgeführt Nach Beendigung des Funktionsheizens ist die Vorlauftemperatur für den frostfreien Betrieb auf max. 20 °C abzusenken, bis der normale Heizbetrieb nach erfolgter Belegung frühestens 28 Tagen nach Einbau aufgenommen werden kann. Die Belegung mit einem Oberbelag muss spätestens nach 6 Wochen erfolgen, bis dahin darf der normale Heizbetrieb nicht aufgenommen werden.

Bemerkungen zur Planung und zum Aufheizen von CAF-Fußbodenheizsystemen

Steuerung/Planung:

Bei der Planung ist darauf zu achten, dass immer die komplette Fläche eines Raumes beheizt wird, andernfalls sind beheizte und unbeheizte Bereiche mittels Bewegungsfuge zu trennen. Es sind die allgemeinen Richtlinien gemäß BEB Merkblatt „Hinweise zur Planung, Verlegung und Beurteilung sowie Oberflächenvorbereitung von Calciumsulfatestrichen“ zu beachten. Bei Systemen mit Speicher- und Direktheizung innerhalb eines Raumes dürfen keinesfalls nur einzelne Heizkreise angesteuert werden.

Randstreifen:

Randstreifen müssen entlang aller aufsteigenden Bauteile angebracht werden und mindestens 10 mm dick sein und dürfen erst nach dem Verlegen des Oberbelages abgeschnitten werden.

Bewegungsfugen:

Bewegungsfugen müssen angebracht werden zwischen getrennt steuerbaren Heizkreisen und Kalt-Warm-Zonen, bei Flächen deren Kantenlänge größer 20 m, bei keramischen Belägen > 10 m beträgt (Flächenform beachten!), bei ungünstiger Raumgeometrie und über Bewegungsfugen im Bauwerk sowie in Türbereichen. Ausgenommen hiervon sind bis 1 m breite unbeheizte Randzonen des Estrichs, z.B. in Küchen.

Scheinfugen:

Scheinfugen sollten in Türdurchgängen innerhalb einer Wohnung unter dem Türblatt angelegt werden. Diese Scheinfugen dürfen nicht kraftschlüssig geschlossen werden und müssen deckungsgleich in den Oberbelag übernommen werden.

Estrichdicke:

Die Dicke des Estrichs sollte wegen des Speichereffektes mindestens 50 mm betragen.

Funktions- und Belegreifheizen:

Ab dem 7. Tag kann mit dem Aufheizen begonnen werden. Das Steuern der Temperatur muss über den Restwärmefühler im Estrich erfolgen.

Elektro-Fußbodenheizung:

Die Temperatur darf in den ersten drei Tagen 20 °Celsius am Restwärmefühler nicht überschreiten. Danach ist die Temperatur täglich um 5 ° zu erhöhen bis zu einer Temperatur von maximal 45 °Celsius am Restwärmefühler. Die maximal erreichte Temperatur ist bei 50 mm Estrichdicke 5 Tage zu halten, danach wird in Temperaturschritten von 10 ° die Fläche wieder abgeheizt. Für jeden weiteren cm Schichtdicke verlängert sich die Haltetemperatur um 1 Tag.

Warmwasser-Fußbodenheizung:

Die Temperatur darf in den ersten drei Tagen 25 °Celsius Vorlauftemperatur nicht überschreiten. Danach ist die Temperatur täglich um 10 ° zu erhöhen bis zu der maximalen Vorlauftemperatur von 55 °Celsius. Die maximal erreichte Vorlauftemperatur ist bei 50 mm Estrichdicke 5 Tage zu halten, danach wird in Temperaturschritten von 10 ° die Fläche wieder abgeheizt. Für jeden weiteren cm Schichtdicke verlängert sich die Haltetemperatur um 1 Tag. Während des Aufheizzeitraumes wird ohne Tag- oder Nachtabenkung gesteuert. Während der Aufheizperiode ist gut zu lüften um die freiwerdende Feuchtigkeit abzuführen. Der Restwärmefühler sollte sich in unmittelbarer Nähe eines Heizleiters befinden. Falls keine Restwärmefühler vorhanden sind, ist die Estrichtemperatur manuell zu überwachen und durch eine Aufheizintervallsteuerung ein analoges Temperaturregime einzustellen. Bitte konsultieren Sie hierzu auch die Weber Fachberater. Nach dem Belegreifheizen ist die Belegreife in jedem Fall mittels Messung der Restfeuchte zu überprüfen.

Objekt

Baustellenadresse:	
Bauleiter:	Qualitätsverantwortlicher:
Datum:	Zuständiger Weber-Fachberater:

Allgemeine Bedingungen

Produkte:	Fläche: m²	
	Dicke: mm	
Anwendung:	<input type="checkbox"/> Industrieboden <input type="checkbox"/> Parkhaus <input type="checkbox"/> Hochbau/Gewerbe <input type="checkbox"/> Trittschalldämmung (dB floor) <input type="checkbox"/> Fußbodenheizung <input type="checkbox"/> Sonstiges:	
Maschinentchnik:		
Arbeitsablaufplan:	Datum	m ²

Arbeitsbedingungen

Allgemeine Baustellenbedingungen	<input type="checkbox"/> OK	Anmerkungen:
Temperatur im Objekt:	Luft:	°C
Mindestwerte aus TM!	Untergrund:	°C
	Material:	°C
Wasserversorgung ¾ Zoll, 5 bar	<input type="checkbox"/> OK	Anmerkungen:
Strom 380 V/32 A (16 A)	<input type="checkbox"/> OK	Anmerkungen:
Silostandplatz:	<input type="checkbox"/> OK	Anmerkungen:
Genehmigung für Straßenstellung vorhanden:		
Bauvorhaben geschlossen:	<input type="checkbox"/> OK	Anmerkungen:
Beheizung erforderlich:	<input type="checkbox"/> OK	Anmerkungen:

Arbeitsbedingungen

Betonuntergrund	<input type="checkbox"/> neu	<input type="checkbox"/> alt	Anmerkungen:
Zementestrich	<input type="checkbox"/> neu	<input type="checkbox"/> alt	Anmerkungen:
Calciumsulfatestrich	<input type="checkbox"/> neu	<input type="checkbox"/> alt	Anmerkungen:
Gussasphaltestrich	<input type="checkbox"/> neu	<input type="checkbox"/> alt	Anmerkungen:
Magnesiaestrich	<input type="checkbox"/> OK	Anmerkungen:	
Steinholzboden	<input type="checkbox"/> OK	Anmerkungen:	
Holzdielenboden	<input type="checkbox"/> OK	Anmerkungen:	
Fliesen-/Natursteinboden	<input type="checkbox"/> OK	Anmerkungen:	
Andere Untergründe	Anmerkungen:		

Untergrundvorbereitung

Verfahren zur Untergrundvorbereitung	<input type="checkbox"/> Schleifen <input type="checkbox"/> Kugelstrahlen <input type="checkbox"/> Fräsen <input type="checkbox"/> Höchstdruckwasserstrahlen <input type="checkbox"/> Staubsaugen <input type="checkbox"/> Sonstiges:
Oberflächenfestigkeit:	<input type="checkbox"/> Oberflächenzugfestigkeit <input type="checkbox"/> Ritzprobe <input type="checkbox"/> Klopffprobe auf Hohlbarkeit
	<input type="checkbox"/> OK
Saugfähigkeit:	<input type="checkbox"/> OK
Verunreinigungen (Öl, Schmiere, etc.):	<input type="checkbox"/> OK
Risse/Scheinfugen im Untergrund:	<input type="checkbox"/> OK
Dehnungsfugen:	<input type="checkbox"/> OK
Gefälle/Profilausgleich herstellen:	<input type="checkbox"/> OK
Ausbrüche/Fehlstellen verfüllen:	<input type="checkbox"/> OK
Höhenmarkierungen:	<input type="checkbox"/> OK
Rautiefenermittlung:	<input type="checkbox"/> OK
Feuchtigkeitsgehalt (CM %):	<input type="checkbox"/> OK
Erdberührte Flächen Abdichtung vorhanden?	<input type="checkbox"/> OK
Dicke und Schichtenaufbau des Untergrundes:	<input type="checkbox"/> OK

Sonstige Anmerkungen:

Datum und Unterschrift

Bauleiter

Verarbeiter

Untergrund-Checkliste für Bodenbelagarbeiten gem. VOB/C DIN 18365

(Firmenstempel)	(Kunde/Auftraggeber) Name: _____ Straße: _____ PLZ: _____ Ort _____ Telefon: _____ Fax: _____ Ansprechpartner: _____
Architekt/Bauleitung Name/Anschrift: _____	
Bauobjekt/Baustelle Anschrift: _____	
Raum/Fläche/Bauteil	
Ortstermin am: _____ Anwesende: _____	
Art des Unterbodens: <input type="checkbox"/> Zement/Fließ <input type="checkbox"/> Anhydrit/Fließ <input type="checkbox"/> Holz (Dielen) <input type="checkbox"/> Steinholz <input type="checkbox"/> Magnesia <input type="checkbox"/> Gußasphalt <input type="checkbox"/> Beton <input type="checkbox"/> Steinfliesen <input type="checkbox"/> _____ eingebaut am: _____ Dicke: _____ cm	Oberflächen-Erscheinungsbild/Defekte: <input type="checkbox"/> Unebenheit <input type="checkbox"/> verölt/verfettet/verunreinigt <input type="checkbox"/> absandend <input type="checkbox"/> raue Oberfläche <input type="checkbox"/> zu glatte Oberfläche <input type="checkbox"/> Risse/Scheinfugen <input type="checkbox"/> Bewegungsfugen <input type="checkbox"/> unrichtige Höhenlage <input type="checkbox"/> fehlendes Aufheizprotokoll <input type="checkbox"/> feucht/nass <input type="checkbox"/> _____
Art der Konstruktion: <input type="checkbox"/> schwimmend <input type="checkbox"/> auf Trennschicht <input type="checkbox"/> Verbund <input type="checkbox"/> Heizestrich <input type="checkbox"/> unterkellert <input type="checkbox"/> Abdichtung gegen Feuchtigkeit von unten <input type="checkbox"/> _____	rel. Luftfeuchtigkeit _____ % Lufttemperatur _____ °C Bodentemperatur _____ °C Estrichfeuchte – Estrichkappe CM-Messung: _____ CM-% Messtiefe: _____ cm
Unterschrift des Kunden/Bauleiters: _____ Datum: _____	Checkliste erstellt durch: _____ Datum: _____



Protokoll CM-Messung

Auftraggeber Name/Anschrift:						
Architekt/Bauleitung Name/Anschrift:						
Bauobjekt/Baustelle Name/Anschrift:						
Dokumentation						
Estrichart: Calciumsulfat-/fließ- (CA/CAF); Zement-/fließ- (CT/CTF) estrich	<input type="checkbox"/> CA		<input type="checkbox"/> CAF			
	<input type="checkbox"/> CT		<input type="checkbox"/> CTF			
Messung	1		2		3	
Bauabschnitt/Etage						
Raum						
Fußbodenheizung	<input type="checkbox"/> JA	<input type="checkbox"/> NEIN	<input type="checkbox"/> JA	<input type="checkbox"/> NEIN	<input type="checkbox"/> JA	<input type="checkbox"/> NEIN
Konstruktionsart: auf Dämmung (D)/auf Trennschicht (T)/ Verbund (V)	<input type="checkbox"/> D	<input type="checkbox"/> T	<input type="checkbox"/> V	<input type="checkbox"/> D	<input type="checkbox"/> T	<input type="checkbox"/> V
Prüfer						
Datum						
CM-Prüfgerät (Typ, Nr.)						
Prüfergebnis						
Einwaage [g]						
Messtiefe [mm]						
Manometeranzeige [bar]						
Estrichdicke [mm]						
Raumtemperatur [°C]						
Relative Luftfeuchte [%]						
Bemerkung						
Ggf. elektronischer Messwert						
Feuchtwert [CM-%]						
vorgesehener Oberbelag/Parkett						
Grenzwert [CM-%]						
Grenzwert überschritten	<input type="checkbox"/> JA	<input type="checkbox"/> NEIN	<input type="checkbox"/> JA	<input type="checkbox"/> NEIN	<input type="checkbox"/> JA	<input type="checkbox"/> NEIN
Bestätigung						
Ort/Datum: _____ Unterschrift des Prüfers: _____						
<p>Die seitens Mitarbeiter der Saint-Gobain Weber GmbH durchgeführten Baustellenprüfungen und Messungen jeglicher Art sowie deren ermittelten Ergebnisse, erfolgen als kostenlose und unverbindliche Serviceleistungen. Sie werden nicht Gegenstand eines Vertrages und begründen keinerlei Ansprüche gegenüber der Saint-Gobain Weber GmbH. Die Ergebnisse der Baustellenprüfungen sind lediglich Momentaufnahmen zum Zeitpunkt der Messungen. Der Auftragnehmer für Bodenbelags- bzw. Parkettarbeiten wird durch die erfolgten Messungen nicht von der eigenen Prüfpflicht gemäß VOB DIN 18365 bzw. DIN 18356 entbunden. Ihm obliegt es, unmittelbar vor der beabsichtigten Verarbeitung jeweils weitere ordnungsgemäße Messungen (wie in der Norm festgelegt) entsprechend der Raumgröße, Beschaffenheit und den Bedingungen, die dort gewöhnlich vorherrschen, an geeigneten und angemessenen Stellen bzw. Raumpunkten, unter Verwendung von Geräten und Methoden nach dem aktuellen Stand der Technik, durchzuführen und zu protokollieren</p>						

Anmeldung von Bedenken/Haftungsfreistellung bei Bodenbelagarbeiten

(Firmenstempel)	(Kunde/Auftraggeber) Name: _____ Straße: _____ PLZ: _____ Ort _____ Telefon: _____ Fax: _____ Ansprechpartner: _____
Architekt/Bauleitung Name/Anschrift:	
Bauobjekt/Baustelle Anschrift:	
<p>Gemäß der dem Auftragnehmer in § 4 Nr. 3 VOB, Teil B, auferlegten Mitteilungspflicht melden wir Bedenken an gegen</p> <p><input type="checkbox"/> die vorgesehene Art der Ausführung <input type="checkbox"/> die Güte der gelieferten Stoffe bzw. Bauteile</p> <p><input type="checkbox"/> die Leistung anderer Unternehmer <input type="checkbox"/> Ihre Forderung, obwohl Bedenken bestehen, dennoch unsere Leistung durchzuführen</p>	
<p>Begründung:</p> <p>_____</p> <p>_____</p> <p>_____</p> <p>_____</p>	
<p>Risikoerklärung / Hinweis auf mögliche Folgen:</p> <p>_____</p> <p>_____</p> <p>_____</p> <p>_____</p>	
<p>Haftungsfreistellung: Der Bauherr/Architekt/Planer ist auf oben aufgeführte Bedenken hinsichtlich der geplanten und vor Ort vorgefundenen Bauausführung vom AN hingewiesen worden und stellt diesen von eventuell aufgetretenen Gewährleistungs- und/oder Schadensersatzansprüchen frei. Trotz vorstehender Bedenken soll der AN die Arbeit zur Ausführung bringen.</p>	
_____ Unterschrift des Auftragnehmers:	_____ Datum:
_____ Unterschrift des Bauherrn/Architekten/Planers:	_____ Datum:







Schnell vor Ort, mobil und leistungsstark Der weber.floor PumpTruck

Der PumpTruck bietet Ihnen schnelle, effiziente und hochwertige Bodenlösungen: Speziell in Ballungsräumen und Innenstädten ist es oft nicht einfach, Genehmigungen für Silostellungen zu erhalten. Hinzu kommt die Suche nach ausreichenden Wasser- und Stromanschlüssen. All das ist ab sofort nicht mehr nötig. Mit dem PumpTruck sparen Sie nicht nur die Kosten für die Baustelleneinrichtung, sondern vermeiden auch Umsatzverluste Ihres Kunden durch Betriebsstörungen oder verdeckte Schaufenster.



Und so einfach geht's:

1. Bestellen Sie Ihr Material im Weber PumpTruck.
2. Nennen Sie Ihren Wunschtermin für den Einbau.
3. Der PumpTruck trifft zeitgenau auf Ihrer Baustelle ein.
4. Während der Fußbodenbauer vorbereitende Arbeiten erledigt, richtet der PumpTruck-Fahrer die Maschine ein.
5. Danach nimmt er die Anlage in Betrieb und stellt die Materialkonsistenz ein. Während des Einbaus überwacht und gewährleistet er die Materialqualität.
6. Um die Reinigung der Maschine kümmert sich Weber – fertig!

Ihre PumpTruck-Vorteile:

- Spürbare Kosten- und Zeitersparnis
- Keine zusätzliche Maschine notwendig
- Geringer Platzbedarf
- Autarke Baustellenversorgung: Strom, Wasser etc. an Bord
- Keine Behinderungen für den Auftraggeber
- Materialqualität wird von Weber gewährleistet
- Große Förderweiten und -höhen
- Große Förderleistung: bis zu 150 l/min





Zollverein

Bodenbau in Rekordzeit

Von Loft bis Lagerhalle

Von Loft bis Lagerhalle

weber.floor PumpTruck

www.weber.floor-pumptruck.de

weber.floor PumpTruck

weber.floor PumpTruck

D WB 701



Service

Logistikleitlinie	305
Ladungssicherung	307
Silo- und Maschinenteknik	308
Sicherheitshinweise	312
Standorte & Adressen	314
AGB	316
Referenzobjekte	320

Lieferservice

Wer im Geschäft langfristig erfolgreich sein will, muss Abmachungen einhalten – jederzeit. Dafür brauchen Sie einen zuverlässigen Partner, der zu seinem Wort steht. Denn was Sie Ihren Kunden zusichern, sollten Sie ebenso von Ihren Lieferanten verlangen können. Qualitätsprodukte von Weber erhalten Sie bei Ihrem qualifizierten Fachhändler.

Wir ermöglichen Ihnen eine verbindliche Zeitplanung – von der Auftragsannahme bis zur Anlieferung!

Um Fehler zu vermeiden und die Logistikkosten gering zu halten, ist auch die partnerschaftliche Mithilfe unserer Kunden nötig. Wir setzen auf Ihre Unterstützung und bitten Sie, nachstehende Punkte zu beachten.

Bestellung

Bei mündlichen und telefonischen Bestellungen besteht die Gefahr, dass aufgrund von Verständigungsproblemen und Hörfehlern falsche Bestellungen ausgelöst werden.

Wir bitten Sie daher, Ihre Bestellungen per Fax oder E-Mail zu tätigen. Entsprechende Vorlagen übergeben Ihnen gerne unsere Mitarbeiter.

Anlieferzeitraum

Bitte geben Sie bei Ihrer Bestellung den gewünschten Anlieferungszeitraum an. Jeder Anlieferungstag bietet Ihnen folgende Optionen:

Frühlieferung

bis 50 km Entfernung vom Lieferwerk (*) bis 9:00 Uhr

Vormittags

Lieferung bis 100 km Entfernung vom Lieferwerk bis 12:00 Uhr

Im Laufe des Tages

bis 18:00 Uhr

Fixtermin als Uhrzeit (*) ist bindend und zuschlagpflichtig in Höhe von 100,00 € je Anlieferung

(*) nur für Lagersortimente (ausgenommen Dämmplatten)

Individuelle Vereinbarungen

Fixtermine: Für Ihre optimale Planungssicherheit können Sie mit uns Fixtermine für die Lieferung Ihrer Bestellung vereinbaren. Früh- und Fixtermine sind nur für die Lagersortimente und standortspezifisch möglich.

Sonderfahrten: Auf Anfrage können bei Bestellung von Produkten Sonderfahrten vereinbart werden. Die entstehenden Mehrkosten für Fracht werden in Rechnung gestellt.

Lieferzeiten für Siloware mit einer Entfernung von mehr als 150 km oder Liefertermine für Insellieferungen sind generell anzufragen. Wir sind bemüht, die Termine fristgerecht einzuhalten. Eine Haftung für nicht eingehaltene Termine wird nicht übernommen.

Infos zum Gefahrgut

Wir weisen darauf hin, dass ein kleiner Teil unserer Produkte unter die Vorschriften der Gefahrgutverordnung Straße/Schiene (GGVSE) fällt. Folgende Gefahrgutklassen können zur Verladung kommen.

Klasse 2: Gase: hier Druckgaspackungen

Klasse 3: Entzündbare flüssige Stoffe

Klasse 4: Entzündbare feste Stoffe

Klasse 6: Giftige Stoffe

Klasse 8: Ätzende Stoffe

Klasse 9: Verschiedene gefährliche Stoffe und Gegenstände

Sollten Sie als Selbstabholer diese Produkte von einem unserer Läger abholen, ist darauf zu achten, dass Ihre Fahrzeuge und die von Ihnen eingesetzten Dienstleister entsprechend den Vorschriften der GGVSE ausgerüstet und die jeweiligen Fahrer im Besitz der ADR-Bescheinigung sind. Die persönliche Schutzausrüstung muss für jedes Mitglied der Fahrzeugbesatzung vorhanden sein. Beim Transport von gefährlichen Gütern wird besonderer Wert auf die richtige Ladungssicherung gelegt. Zum Thema Ladungssicherung finden Sie Hinweise in unserer Preisliste. Die Fahrzeugführer müssen im Besitz der Gefahrgutinformationen gem. GGVS sein. Dies gilt auch für PKW und Kleintransporter.

Sollten Sie Fragen zum Thema „Transport von Gefahrgütern“ haben, wenden Sie sich bitte an unseren Gefahrgutbeauftragten.

Frachtfreie Lieferung

Der Warenwert für frachtfreie Lieferungen liegt bei **1.200 €** und gilt nur für das deutsche Festland.

Für Siloware gelten die in den Servicegebühren genannten Mindestlieferungsmengen bis zu einer Entfernung von 100 km.

Bei Lieferungen über 100 km berechnen wir einen Entfernungszuschlag, gestaffelt nach Lieferzonen, ab 100 km, 150 km und 200 km. Bei Inselfrachten sind die daraus entstehenden zusätzlichen Frachtkosten vorab anzufragen.

Produktverfügbarkeit

Bitte beachten Sie, dass einige Produkte nur regional verfügbar sind. Der Einsatz von Baustoffen ist regionaltypisch geprägt. Sollten Sie daher Baustellen außerhalb Ihres gewöhnlichen Einzugsgebietes ausführen, so halten Sie bitte zwecks der Verfüg-

barkeit bestimmter Produkte Rücksprache mit Ihrem zuständigen Weber Kundenservice. Berücksichtigen Sie bitte hierbei, dass Verarbeitungseigenschaften und Marktpreise regional differieren können.

Siloware

Silostellung/-abholung

Eine Silostellung birgt im Rahmen der Sicherheit und des Unfallrisikos eine hohe Verantwortung für SG-Weber und des Kunden. Zur Vermeidung von Risiken und zur Gewährleistung optimaler Baustellenbedingungen ist es erforderlich, dass sowohl die Baustellenzufahrt als auch die Stellfläche gut zugänglich und gesichert sind. Bitte kennzeichnen Sie dabei den von Ihnen gewünschten, tragfähigen Siloabstellplatz. Beachten Sie, dass die Baustellenadresse vollständig ist und die Siloabstellgenehmigung, soweit erforderlich, eingeholt wurde (zum Beispiel Silostellung auf öffentlichen Wegen).

Um Kosten zu sparen, bitten wir Sie nach Baustellenende um sofortige Abmeldung Ihres Silos. Die Siloabholung erfolgt im Rahmen der Tourenplanung, i. d. R. innerhalb von sieben Arbeitstagen. Bei Terminabholungen behalten wir uns die Berechnung eines Terminzuschlages von 100 € für fixe Liefer- oder Abholtermine vor.

**Grundlage hierfür sind unsere Silo-Aufstellbedingungen.*

Silobereitstellung/Mieten

Für die Bereitstellung der Silos berechnen wir eine Bereitstellungs-pauschale (siehe: Miet- und Dienstleistungsgebühren). Die Silos stehen Ihnen zur Verarbeitung unserer Produkte für einen angemessenen Zeitraum kostenfrei zur Verfügung.

Darüber hinaus berechnen wir Kostensätze wie auf Seite „Silo-/Maschinenmiete für lange Standzeit“ beschrieben.

Liefermengen

Die maximalen Liefermengen je Fahrzeugart sind:

Drei-Achs-Silosteller 10 t

Vier-Achs-Silosteller 14 t

Sattel-Silosteller 20 t – nur bedingt verfügbar

Drei-Achs Einbläser 16 t – nur bedingt verfügbar

Vier-Achs Einbläser 20 t – nur bedingt verfügbar

Sattel-Einbläser 27 t

Unseren Disponenten ist die Mengen-Aufteilung von Bestellmengen entsprechend der zur Verfügung stehenden Fahrzeuge vorbehalten.

Maschinentchnik

Evtl. an uns gestellte Forderungen wegen Ausfallzeiten bei Maschinenstörungen können wir nicht anerkennen (siehe Allgemeine Verkaufs- und Lieferbedingungen).

Transportbedingt können technische Störungen an der Maschine auftreten. Beachten Sie außerdem, dass bei nicht gesicherten Baustellen mutwillige Beschädigungen durch Dritte verursacht werden können.

Im Falle von Störungen verpflichten wir uns gemäß unseren Allgemeinen Verkaufs- und Lieferbedingungen, diese schnellstmöglich zu beseitigen.

Die Maschinen werden fest verschraubt und gesichert am Baustellensilo ausgeliefert. Es ist untersagt, Maschinen von Baustellensilos abzuschrauben, oder an ein anderes Silo um zu schrauben. Wir empfehlen, die Maschinentchnik gleich nach Anlieferung/ihrer Ankunft an der Baustelle auf Funktionsfähigkeit zu prüfen, um bei evtl. auftretenden Störungen ausreichend Zeit für die Beseitigung zu haben.

Bei grob fahrlässiger oder vorsätzlicher Beschädigung/Verunreinigung von Silos und Maschinen auf den Baustellen behalten wir uns vor, die uns entstehenden Kosten in Rechnung zu stellen.



Vorwort

Der sichere Transport von Baustoffen muss ein selbstverständliches Anliegen aller Beteiligten sein. Die notwendigen Maßnahmen zur Ladungssicherung dienen der Unfallverhütung und damit der Vermeidung von Personen-, Sach- und Umweltschäden. Eine sach- und fachgerechte Ladungssicherung erfordert von allen Beteiligten einen zusätzlichen Arbeitsaufwand.

Dieser Aufwand steht jedoch in keinem Verhältnis zu den Problemen, die entstehen, wenn ein Unfall stattgefunden hat, ein Schaden eingetreten ist oder zum Beispiel eine Anzeige aufgrund einer Verkehrskontrolle vorliegt. Bei allen Möglichkeiten, sich rechtlich abzusichern, bleibt letztendlich trotzdem die vom Gesetzgeber den Beteiligten auferlegte Verantwortung.

Verantwortlichkeiten

Alle am Transport beteiligten Personen – Fahrer, Verloader, Fahrzeughalter, Absender und Frachtführer – sind für die Ladungssicherung gemeinsam verantwortlich. Bei Straßenkontrollen/Unfällen, bei denen mangelnde oder nicht vorhandene Ladungssicherung festgestellt wird, haben nicht nur der Fahrer, sondern alle am Transport beteiligten Personen mit rechtlichen Konsequenzen zu rechnen.

Unser Verladepersonal wurde intern geschult, um in Verbindung mit den LKW-Fahrern diese zwingend notwendigen Maßnahmen einleiten und umsetzen zu können.

Grundregeln

Es ist darauf zu achten, dass:

- das Fahrzeug für das Ladegut geeignet ist
- die Betriebssicherheit und Ausrüstung der Fahrzeuge gewährleistet ist
- der LKW-Boden bei der Beladung sauber (besenrein) und frei von Öl- und Fettresten ist und der Ladungsträger komplett auf dem Wagenboden aufliegt.
- das zulässige Gesamtgewicht des Fahrzeuges und die Achslasten nicht überschritten werden.
- grundsätzlich eine Beladung unter Berücksichtigung der zulässigen Lastverteilung durchgeführt wird.
- entsprechende Hilfsmittel zur Ladungssicherung verwendet werden.

Die VDI-Richtlinien 2700 ff. – Ladungssicherung für Straßenfahrzeuge – setzen den technischen Mindestrahmen für technische Anforderungen zur Sicherung der Ladung, Ausbildung der Verantwortlichen und für das Qualitätsmanagement.

Ladungssicherungsmethoden

Ladungssicherungsmethoden sind kraftschlüssige oder formschlüssige Ladungssicherung oder eine Kombination von beidem.

Die hierfür notwendigen Hilfsmittel (Zurrgurte, Antirutschmatten, Staupolster, Luftsäcke etc.) zur Ladungssicherung sind auf dem Fahrzeug mitzuführen.

Bei Bedarf stellen wir Ihnen diese Hilfsmittel auch gegen Berechnung zur Verfügung. Die Sicherungsmaterialien sind, soweit sie nicht beschädigt sind, wieder verwendbar.

Eine Rückgabe von Sicherungsmaterialien ist nicht möglich.

Kraftschluss wird zum Beispiel durch Niederzurren des Ladeguts erreicht. Gegebenenfalls sind auch Antirutschmatten erforderlich.

Formschluss wird durch anliegendes Laden an die Laderaumbegrenzungen erreicht.

Kombination aus Kraftschluss und Formschluss

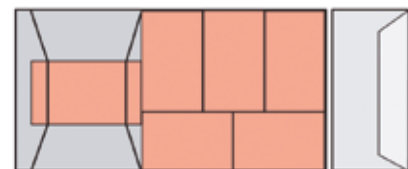
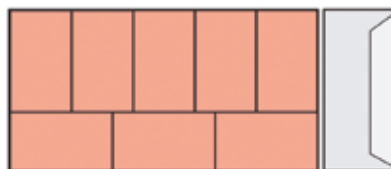
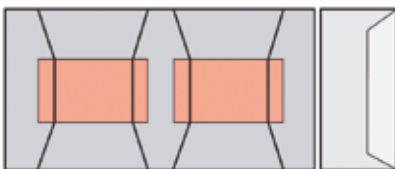

Zertifizierte Ladungssicherungsvarianten

Saint-Gobain Weber hat in Zusammenarbeit mit der DEKRA Verlade- und Sicherungsvarianten für all unsere Ladeeinheiten (Sack- und Eimerwaren auf Paletten, kommissionierte Waren) und Transportfahrzeuge (Code XL, Code L) testen und zertifizieren lassen.

Wir stellen Ihnen diese Zertifikate über unsere Logistikabteilungen gerne zur Verfügung. Die Zertifikate stellen keine zwingende Vorschrift dar, bescheinigen aber, dass die geprüften Ladeeinheiten den geltenden Vorschriften entsprechen.

Alternativ können, je nach Ladeeinheit und Fahrzeugtyp, andere Sicherungsvarianten gemäß DIN EN 12195-1 oder VDI 2700 ff. eingesetzt werden.

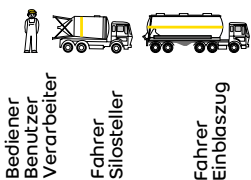

Bediener
Benutzer
Verarbeiter

Fahrer
Silosteller

Fahrer
Einblaszug

Verantwortlich



Bedingungen und Verantwortlichkeiten

Dieses Merkblatt soll dem Aufsteller und dem Benutzer von Baustellensilos sowie den Fahrern von Silostellern und Silofahrzeugen Hinweise zum gefahrlosen Umgang mit Baustellensilos geben. Dieses Merkblatt soll die einschlägigen Sicherheitsbestimmungen und Unfallverhütungsvorschriften ergänzen. Im nachfolgenden Text wird jeweils festgelegt, wer dafür verantwortlich ist. Das kann der Benutzer/Verarbeiter, der Fahrer des Silostellers oder der Fahrer des Einblaszuges sein. Die von uns auf Anforderung im Rahmen des Vertriebs von Fertigbaustoffen zur Verfügung gestellten Siloeinheiten dürfen ausschließlich mit Saint-Gobain Weber Material gefüllt werden.

Bedingungen zum Aufstellen von Baustellensilos

Der Aufstellplatz für die Silos ist so zu wählen und vorzubereiten, dass Silosteller und Einblaszüge auf sicherer Fahrbahn an- und abfahren können. Dabei ist zu beachten, dass die Fahrzeuge ein Gesamtgewicht von 40 t haben. Der Sicherheitsabstand zu elektrischen Freileitungen ist zu beachten. Kann dieser nicht eingehalten werden, ist Rücksprache mit dem Energieversorgungsunternehmen zu nehmen. Der vom Verarbeiter ausgewählte Standplatz ist persönlich zuzuweisen oder eindeutig zu kennzeichnen.

Es muss ein ebener Aufstellplatz von mindestens 3 x 3 m Größe vorhanden sein. Der Aufstellplatz muss gegen Unterspülung und seitliches Abrutschen gesichert sein.

Beim Aufstellen im Bereich von Baugruben und Gräben ist darauf zu achten, dass der notwendige Sicherheitsabstand gewährleistet ist. Geregelt ist dies im Regelwerk Bau und Planung (DIN 4123). Als Hilfsmittel für die Siloaufstellrichtlinien dient der Richtwert Graben- oder Hangtiefe x 1,7 = Siloabstand zum Grabenrand.

Beim Verladen/Aufstellen/Nachblasen dürfen sich keine unbefugten Personen im Gefahrenbereich des Baustellensilos aufhalten.

Baustellensilos dürfen nur an den Aufnahmetaschen und nur mit dafür geeigneten Geräten durch befugtes und von Weber beauftragtes Personal transportiert oder umgestellt werden.

Krantransport ist verboten!

Werden Baustellensilos im öffentlichen Verkehrsraum abgestellt, so ist eine Sondernutzungserlaubnis für das Abstellen auf Gehwegen oder Straßen nach StVO bei der Gemeinde oder Verkehrsbehörde einzuholen. Das jeweilige Silo muss mit reflektierenden Folien in den Farben Rot und Weiß und Warnlampen gekennzeichnet werden. Eine Erlaubnis nach StVO ist dem Silosteller nachzuweisen.

Es muss gewährleistet sein, dass die Baustellenzufahrt für die Anlieferung und Abholung der Silos Tag und Nacht frei zugänglich ist. Bereits fertiggestellte Einfahrten, Gehwege u. ä. müssen so beschaffen sein, dass unsere Spezialfahrzeuge mit 40 Tonnen Gesamtgewicht keine Fahrspuren hinterlassen.

Das Silo muss senkrecht stehen.

Besondere Vorsicht ist geboten im Randbereich von Baugruben, Rohrgräben, Böschungen u. ä., bei aufgeschüttetem Boden, bei längerer Standzeit des Behälters sowie bei ungünstigen Witterungsbedingungen (z. B. gefrorener Boden).

Während der Standzeit, insbesondere aber beim Betrieb und Befüllen der Silos, sind der Unterbau ständig auf etwaiges Einsinken zu beobachten und gegebenenfalls Gegenmaßnahmen rechtzeitig einzuleiten.

Die Bodenbelastung beträgt bei gefülltem Silo bis 0,3 N/mm². Dementsprechend ist die Tragfähigkeit des Aufstellplatzes zu gewährleisten.

Bei unzureichender Tragfähigkeit des Bodens ist eine Fundamentierung durchzuführen. Im Regelfalle sind Stahlbetonfundamente zu wählen. Dabei ist Platten- und oder Streifenfundamenten der Vorzug vor Einzelfundamenten zu geben.

Anstelle von Betonfundamenten kann auch ein Schwellenlager angelegt werden, wenn ein tragfähiger Untergrund mit einer zulässigen Bodenpressung von mehr als 0,2 N/mm² vorhanden ist. Für ein Schwellenlager verwendete Bohlen müssen mindestens 3 bis 3,5 m lang, 30 cm breit und 8 cm dick sein.

Für die zulässige Belastung des Baugrundes gilt die DIN 4124.



Bedingungen zum Aufstellen von Baustellensilos

Bei Aufnahme des Baustellensilos auf das Silostellerfahrzeug müssen alle vom Besteller/Mieter/Benutzer angebauten Maschinen oder Anlagen entfernt sein. Es ist zu gewährleisten, dass die beförderungs- und betriebssichere Verladung gemäß § 412 Abs. 1 HGB durchgeführt wird. Hierzu zählt unter anderem das Befestigen und Sichern aller Maschinenteile.

Vor dem Transport müssen Dach- und Standrahmen der Silos von Verschmutzungen gesäubert sein! Einblas- und Entlüftungsleitungen sowie Siloverschlussklappen der Baustellensilos müssen geschlossen sein.

Es gilt die Betriebssicherheitsverordnung, insbesondere die nachfolgenden Sicherheitsbestimmungen und Unfallverhütungsvorschriften:

- DGUV Regel 114-010** Austauschbare Kipp- und Absetzbehälter
- DGUV Vorschrift 1** Grundsätze der Prävention
- TRGS 559** Mineralischer Staub
- 14.ProdSV** Vierzehnte Verordnung zum Produktsicherheitsgesetz

Bei Drucksilos ist noch Folgendes zu beachten:

Vor dem täglichen Arbeitseende und vor dem Transport müssen die Silos drucklos gemacht werden.

Vor dem Druckaufbau ist zu kontrollieren, ob die Einblas- und Entlüftungsleitung sowie der Domdeckel geschlossen und dicht sind. Silos müssen vor dem Befüllen drucklos gemacht werden. Der Kugelhahn muss geschlossen sein. Der Betriebsdruck von 2 bar darf nicht überschritten werden.

Das Überprüfen bzw. Anlüften des Sicherheitsventils ist vor Inbetriebnahme durchzuführen.

Es dürfen nur vom Hersteller bzw. Eigentümer des Behälters zugelassene Verdichter zur Herstellung des Überdrucks verwendet werden.

Betreiben von Baustellensilos

Die Entlüftungsleitungen sind stets offen zu halten; Druck und Unterdruck darf sich im Behälter nicht aufbauen! **Dies gilt nicht für den Betrieb von Drucksilos!**

Alle am Baustellensilo festgestellten Schäden und Manipulationen sind Weber unverzüglich zu melden. Der Besteller/Mieter/Benutzer haftet für alle Gefahren und Schäden, die durch die Benutzung des Silos auftreten.

Das Öffnen des Domdeckels ist untersagt.

Als elektrische Rüttler, zur Verbesserung des Materialauslaufverhaltens, dürfen nur vom Hersteller genehmigte oder werksseitig montierte Rüttler verwendet werden. Zur Befestigung des Rüttlers dient ausschließlich die angeschweißte Rüttlerplatte.

Ein Rüttler darf nur zeitgleich mit der Förderanlage oder Mischmaschine in Betrieb sein. Bei leeren Silos ist der Rüttler sofort auszuschalten!

Einblasen von Baustellensilos

Bei Nachblasungen sind die Füll- und Entlüftungsleitungen auf freien Durchgang, sowie sämtliche Sicherheitseinrichtungen auf Funktionstüchtigkeit zu überprüfen. Zur Abluftfilterung muss ein Filterschlauch mit einem Fassungsvermögen von mindestens 1,2 m³ verwendet werden.

Gemäß Emissionsschutzgesetz darf die Massenkonzentration von 20 mg/m³ Abluft nicht überschritten werden. Zur Befestigung des Filterschlauchs ist die am Silo angebrachte C-Festkupplung zu verwenden.

Die Silos müssen stoßfrei befüllt werden. Der im Silo entstehende Fülldruck darf 0,1 bar nicht überschreiten.

Verantwortlich



Bodensysteme / Estrich

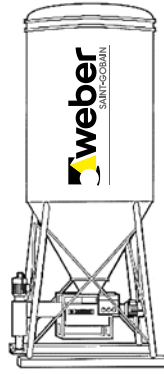

Weber Trockenmörtelsilo mit angebauter, betriebsbereiter Silomischpumpe zum vollautomatischen Anmischen und Pumpen von **weber.floor** Spachtel- und Ausgleichmassen.

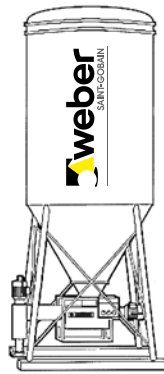

Weber Trockenmörtelsilo mit angebauter, betriebsbereiter Silomischpumpe SMP-FE zur rationellen Verarbeitung von **weber.floor** Fließestrichen.



Weber Pumptruck / Weber MixMobil autarke Versorgung Ihrer Baustelle, Material, Strom, Wasser und Maschine an Bord. Für **weber.floor** Produkte.

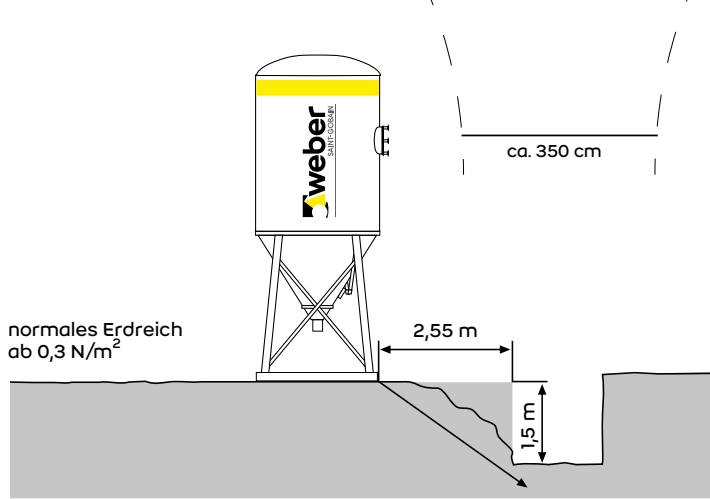
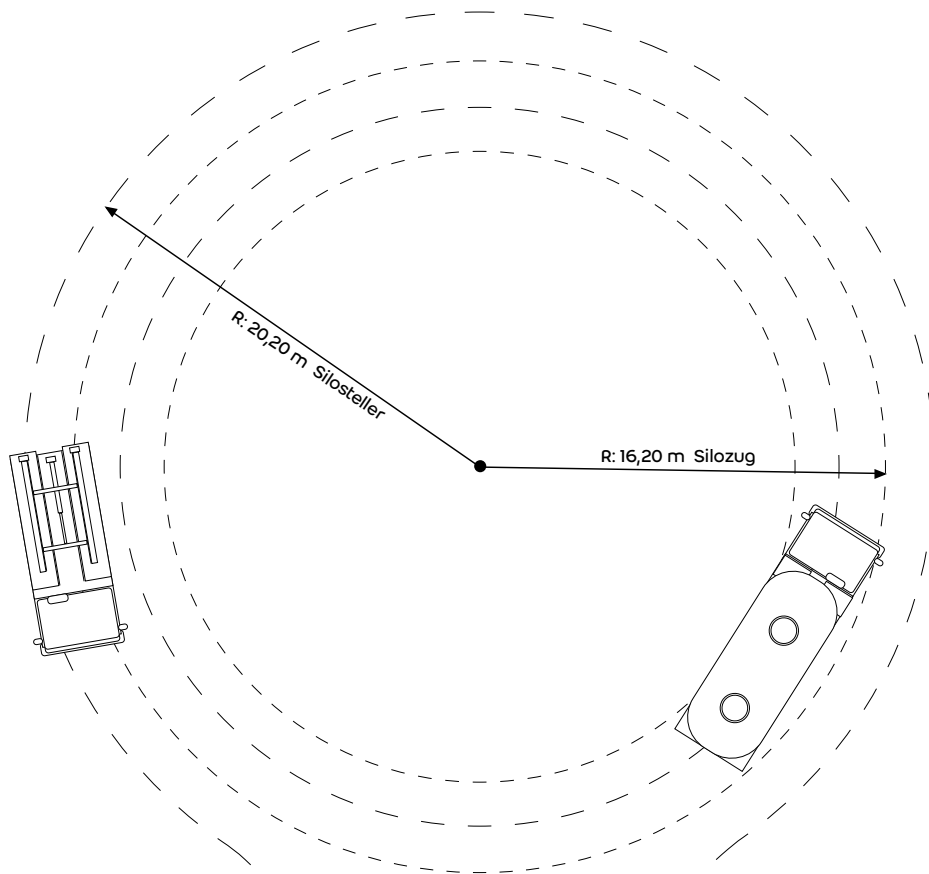

Richtwert:
Graben-, Hangtiefe x 1,7 = Mindestsiloabstand

Beispiel:
Hangtiefe 1,5 m x 1,7 = 2,55 m Mindestabstand vom Hangrand

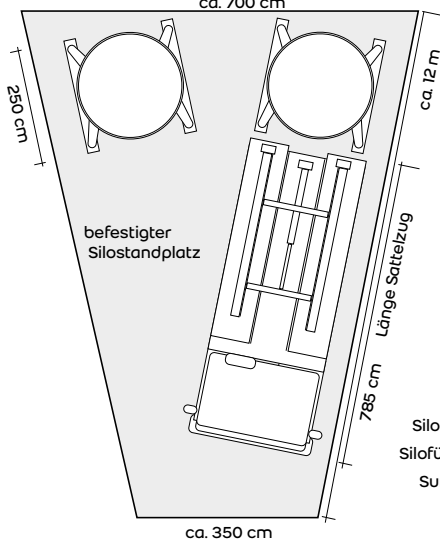
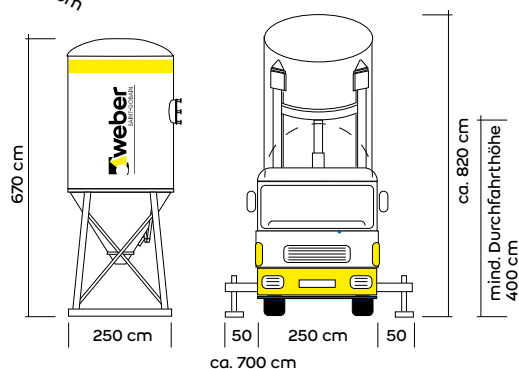

Leergewicht
Silo + SMP ca. 3,0 t
Silo-füllung ca. 35,0 t
Summe ca. 38,0 t





Sicherheit geht vor

Die Umwelt-, Gesundheits- und Arbeitssicherheitspolitik der Saint-Gobain-Gruppe basiert auf dem Respekt gegenüber den Mitmenschen und auf der Achtung der Umwelt.

Gesundheits- und Sicherheitshinweise

Auf unseren Produktverpackungen finden Sie Gefahrenhinweise sowie Sicherheitsratschläge, um Ihre Gesundheit zu schützen. Beispiel eines Fliesenklebers:



	<p>H315: Verursacht Hautreizungen.</p> <p>H318: Verursacht schwere Augenschäden.</p> <p>H335: Kann die Atemwege reizen.</p> <p>P101: Ist ärztlicher Rat erforderlich, Verpackung oder Kennzeichnungsetikett bereithalten.</p> <p>P102: Darf nicht in die Hände von Kindern gelangen.</p> <p>P103: Vor Gebrauch Kennzeichnungsetikett lesen.</p> <p>P280: Schutzhandschuhe/Schutzkleidung/Augenschutz/Gesichtsschutz tragen.</p> <p>P302+P352: BEI BERÜHRUNG MIT DER HAUT: Mit viel Wasser und Seife waschen.</p> <p>P305+P351+P338: BEI KONTAKT MIT DEN AUGEN: Einige Minuten lang behutsam mit Wasser spülen. Eventuell vorhandene Kontaktlinsen nach Möglichkeit entfernen. Weiter spülen.</p> <p>P310: Sofort GIFTINFORMATIONSZENTRUM oder Arzt anrufen.</p> <p>P362: Kontaminierte Kleidung ausziehen.</p> <p>P501: Entsorgung des Inhalts/des Behälters gemäß den örtlichen/regionalen/nationalen/internationalen Vorschriften.</p> <p>BetrSichV: entfällt; WGK: 1; GISCODE: ZP 1</p>
<p>Gefahr</p> 	



Sicherheitsdatenblätter

Ausführliche Informationen enthält das Sicherheitsdatenblatt, verfügbar bei Ihrem Lieferanten oder im Internet, mit den notwendigen Daten und Umgangsempfehlungen für die Produkte.

Mit dem Sicherheitsdatenblatt kann festgelegt werden, ob Tätigkeiten mit Gefahrstoffen durchgeführt werden oder ob Gefahrstoffe bei der Tätigkeit entstehen oder freigesetzt werden. So können Sie die erforderlichen Maßnahmen für die Sicherheit am Arbeitsplatz und den Schutz der Umwelt treffen.

Angabe UFI-Code zur Meldung an Giftinformationszentren

Ab dem 01.01.2021 werden die Verpackungen unsere Produkte, die als gefährliche Gemische eingestuft sind, mit einem UFI-Code (Unique Formula Identifier) versehen. Der UFI-Code und die anderen angegebenen Informationen können von Giftinformationszentren im Falle eines Notrufs verwendet werden.

UFI: H563-L905-R783-J823

So schützen Sie Ihre Gesundheit bei der Verarbeitung



Allgemeine Schutz- und Hygienemaßnahmen

Berührung mit den Augen und der Haut vermeiden. Durchtränkte Kleidung wechseln. Bei der Arbeit nicht essen, trinken, rauchen. Vor den Pausen und bei Arbeitsende Hände waschen.



Atemschutz

Bei Überschreitung der Expositionsgrenzwerte (z.B. beim Anmachen möglich) ist entsprechender Atemschutz anzuwenden. Näheres hierzu im Sicherheitsdatenblatt des entsprechenden Produktes.



Handschutz

Für die Verarbeitung einzelner Produktgruppen sind geeignete Schutzhandschuhe zu verwenden. Näheres hierzu im Sicherheitsdatenblatt des entsprechenden Produktes.



Augenschutz

Bei Staubentwicklung oder Spritzgefahr dichtschießende Schutzbrille tragen.



Hautschutz

Hautschutz durch Hautschutzplan nach DGUV-I 212-017 verwenden. Insbesondere ist nach den Arbeiten Hautpflegemittel zu verwenden.



Körperschutz

Geschlossene, langärmelige Schutzkleidung und dichtes Schuhwerk tragen.

Erste Hilfe Maßnahme



Nach Einatmen:

Berührung mit den Augen und der Haut vermeiden. Durchtränkte Kleidung wechseln. Bei der Arbeit nicht essen, trinken, rauchen. Vor den Pausen und bei Arbeitsende Hände waschen.

Nach Hautkontakt:

Durchtränkte Kleidung entfernen. Haut sofort mit viel Wasser und Seife abspülen. Bei Beschwerden Arzt konsultieren.

Nach Augenkontakt:

Auge sofort bei geöffnetem Lidspalt unter fließendem Wasser spülen (ca. 10 Minuten). Augen nicht trocken ausreiben, weil durch mechanische Beanspruchung zusätzliche Hornhautschäden möglich sind. Immer Augenarzt konsultieren.

Nach Verschlucken:

Bei Bewusstsein Mund ausspülen und reichlich Wasser trinken. Kein Erbrechen herbeiführen. Arzt konsultieren.

Verhalten auf dem Werksgelände



Tempolimit

Für das Befahren des Werksgeländes gilt die StVO. Die Geschwindigkeitsbegrenzung variiert je Werk und gilt für alle Fahrzeuge. Bitte beachten Sie die Beschilderung. Aus sicherheitstechnischen Gründen ist Ihnen grundsätzlich nur der Zutritt zu den beauftragten Arbeitsstätten gestattet.



Arbeitsschutz

Tragen Sie zu Ihrer eigenen Sicherheit geeignete Schutzausrüstung! Im gesamten Produktionsbereich sind Sicherheitsschuhe vorgeschrieben. Achten Sie auf die Hinweiszeichen im Betrieb! Folgen Sie den Sicherheitsanweisungen Ihres Koordinators und des Sicherheitsbeauftragten! Befolgen Sie die Unfallverhütungsvorschriften!



Brandschutz

In den mit entsprechenden Schildern gekennzeichneten Räumen ist Rauchen, offenes Licht und Feuer strengstens verboten. Die Weisungen des Koordinators sind bei Nichtkennzeichnung der Bereiche ebenfalls maßgeblich.



Fotografierverbot

Auf dem gesamten Werksgelände herrscht generelles Fotografierverbot. Es besteht die Möglichkeit, nach vorheriger Anmeldung, eine Ausnahmegenehmigung zu erhalten. Hierzu stimmen Sie sich bitte im Vorfeld mit Ihrem Koordinator ab.



Warnwesten Tragepflicht

Besucher und Fremdfirmen = gelb
Betriebsangehörige = orange

Hier sind wir für Sie mit Rat und Tat vertreten

Standorte

Service



- Zentrale Saint-Gobain Weber GmbH
- Werke / Lager / Niederlassungen
- ▲ Auslieferungslager



Unternehmenszentrale

Saint-Gobain Weber GmbH
 Schanzenstr. 84
 40549 Düsseldorf
 Tel.: 0211 91369-0

Kundenservice

Datteln
 Lohstraße 61
 45711 Datteln
 Tel.: 02363 399-600
 Fax: 02363 399-690

Herzfelde
 Birkenstraße 6
 15378 Herzfelde
 Tel.: 033434 408-0
 Fax: 033434 408-99

Merdingen
 Paul-Mathis-Straße 1
 79291 Merdingen
 Tel.: 07668 711-500
 Fax: 07668 711-135

Weilerswist
 Metternicher Straße 17
 53919 Weilerswist
 Tel.: 02254 605-81
 Fax: 02254 605-98

Werke / Lager / Niederlassungen

Barby
 Monplaisirstraße 33
 39249 Barby
 Tel.: 039298 671-0
 Fax: 039298 671-19

Brieselang
 Hafenstraße 1
 14656 Brieselang
 Tel.: 03321 4422-10
 Fax: 03321 4422-16

Buxtehude
 Soltauer Chaussee 80
 21614 Buxtehude
 Tel.: 04168 919-252
 Fax: 04168 919-344

Datteln-Natrop
 Alfons-Deitermann-Straße 1
 45711 Datteln
 Tel.: 02363 399-0
 Fax: 02363 399-383

Finnentrop
 Am Steinwerk 17
 57413 Finnentrop
 Tel.: 02721 973-0
 Fax: 02721 973-222

Hamburg
 Halskestraße 38
 22113 Hamburg-Billbrook
 Tel.: 040 70293-757
 Fax: 040 70293-883

Heimsheim
 Beim großen Stein
 71296 Heimsheim
 Tel.: 07033 5353-0
 Fax: 07033 5353-11

Herzfelde
 Birkenstraße 6
 15378 Herzfelde
 Tel.: 033434 408-0
 Fax: 033434 408-99

Landsberg
 Brehnaer Straße 16
 06188 Landsberg/Halle
 Tel.: 034602 456-78
 Fax: 034602 456-61

Mainz
 Dammweg 3
 55130 Mainz
 Tel.: 06131 97148-0
 Fax: 06131 97148-18

Merdingen
 Paul-Mathis-Straße 1
 79291 Merdingen
 Tel.: 07668 711-500
 Fax: 07668 711-135

Weilerswist
 Metternicher Straße 17
 53919 Weilerswist
 Tel.: 02254 605-81
 Fax: 02254 605-98

Wolfertschwenden
 Hauptstraße 67
 87787 Wolfertschwenden
 Tel.: 08334 9827-0
 Fax: 08334 9827-20

Wülfrath
 Meiersberger Straße
 42489 Wülfrath
 Tel.: 02058 896-0
 Fax: 02058 896-200

Kombilager

Halle
 Delitzscher Straße 72
 06112 Halle/Saale
 Tel.: 0345 1228-189
 Fax: 0345 1228-183

Ismaning
 Rote-Kreuz-Str. 15
 85737 Ismaning
 Tel.: 089 45125475
 Fax: 089 45125488

Nürnberg
 Am Tower 17
 90475 Nürnberg-Feucht
 Tel.: 09128 7236-0
 Fax: 09128 72361-49

Stand 01. Januar 2021

I. Allgemeines

- 1) Dies sind die Allgemeinen Verkaufs- und Lieferbedingungen der Saint-Gobain Weber GmbH (im Folgenden jeweils einzeln auch „Saint-Gobain Weber“).
- 2) Diese Allgemeinen Verkaufs- und Lieferbedingungen gelten nur gegenüber Unternehmern (§ 14 BGB) sowie gegenüber juristischen Personen des öffentlichen Rechts und öffentlich-rechtlichen Sondervermögen.
- 3) Es gelten ausschließlich die Allgemeinen Verkaufs- und Lieferbedingungen von Saint-Gobain Weber sowie für Silolieferungen zusätzlich die Silo-Aufstellbedingungen von Saint-Gobain Weber. Entgegenstehende, abweichende oder ergänzende Geschäftsbedingungen des Kunden erkennt Saint-Gobain Weber nicht an, es sei denn, Saint-Gobain Weber hätte ausdrücklich schriftlich ihrer Geltung zugestimmt. Die Allgemeinen Verkaufs- und Lieferbedingungen von Saint-Gobain Weber gelten auch dann, wenn Saint-Gobain Weber in Kenntnis der Geschäftsbedingungen des Kunden die Lieferung vorbehaltlos ausführt.
- 4) Unser Verkaufspersonal ist nicht berechtigt, mündliche Vereinbarungen mit dem Kunden im Zusammenhang mit dem Vertrag zu treffen, die von dem Bestellformular oder diesen Allgemeinen Verkaufs- und Lieferbedingungen abweichen.

II. Angebot und Vertragsabschluss

- 1) Angebote von Saint-Gobain Weber erfolgen stets freibleibend.
- 2) Die Bestellung des Kunden ist ein bindendes Angebot. Saint-Gobain Weber ist berechtigt, dieses Angebot innerhalb von zwei Wochen nach dessen Zugang bei Saint-Gobain Weber anzunehmen.
- 3) Die Annahme durch Saint-Gobain Weber kann durch Zusage einer Auftragsbestätigung oder der Auslieferung der bestellten Ware an den Kunden erklärt werden.

III. Vertragsinhalt

- 1) Beim Verkauf von Produkten nebst Zubehör einschließlich Wärmedämm-Verbundsystemen verpflichtet sich Saint-Gobain Weber vorbehaltlich Ziffer VIII, dem Käufer die Sache zu übergeben und das Eigentum an der Sache frei von Sach- und Rechtsmängeln zu verschaffen. Abfüllbedingte Mehrlieferungen (Pumptruck-/Silolieferungen) werden dem Kunden nach Rückweisung gutgeschrieben. Abfüllbedingte Minderlieferungen (Pumptruck-/Silolieferungen) bis zu einer Abweichung von 10 % sind technisch bedingt, begründen keine Vertragsverletzung seitens Saint-Gobain Weber und stellen auch keine Teilleistung dar.
- 2) Die Einweisung des Kunden durch Saint-Gobain Weber in die Maschinenteknik begründet keine Verpflichtung zur Verarbeitung von Produkten seitens Saint-Gobain Weber. Eine Haftung von Saint-Gobain Weber ist – auch wenn sich Saint-Gobain Weber zur Vertragserfüllung Dritter bedient – bei fehlerhafter Verarbeitung von Produkten (soweit Saint-Gobain Weber diese nicht zu vertreten hat) oder falscher Anwendung von Maschinenteknik ausgeschlossen. Nach erfolgter Einweisung in die Maschinenteknik haftet der Kunde selbstverantwortlich für etwaige Verarbeitungsfehler, soweit Saint-Gobain Weber diese nicht zu vertreten hat. Wird ein Mitarbeiter von Saint-Gobain Weber seitens des Kunden dennoch in die Verarbeitung des Produktes miteinbezogen, so übernimmt der Kunde selbstverantwortlich etwaige durch die Einbeziehung des Mitarbeiters entstehende Haftungsverantwortung infolge solcher Verarbeitungsfehler, soweit Saint-Gobain Weber diese nicht zu vertreten hat.
- 3) Eine Beratungspflicht von Saint-Gobain Weber wird nur dann begründet, wenn die Beratungsleistung schriftlich vereinbart wurde. Dabei beschränkt sich die Beratungsleistung ausschließlich auf Produkte, die von Saint-Gobain Weber hergestellt oder vertrieben werden. Eine Schadenersatzpflicht wegen etwaiger fehlerhafter Beratung ist nur bei schriftlicher Ratserteilung gegeben, wobei die Haftung von Saint-Gobain Weber gemäß Ziffer XIII beschränkt ist.

IV. Preise

- 1) Die jeweils zum Zeitpunkt der Bestellung aktuellen Preislisten von Saint-Gobain Weber werden Vertragsbestandteil, sofern keine andere Vereinbarung getroffen worden ist. Diese werden dem Kunden auf Verlangen ausgehändigt. Die Preise verstehen sich in Euro zuzüglich jeweils gültiger gesetzlicher Mehrwertsteuer.
- 2) Erhöhen sich die Listenpreise von Saint-Gobain Weber und liegen zwischen Bestellung und Lieferung mehr als 4 Monate, sind abweichend von Ziffer 1 die zum Zeitpunkt der Lieferung aktuellen Preislisten – abzüglich bereits vereinbarter Rabatte oder Skonti – maßgeblich.
- 3) Die „Franko-Preise“ – soweit vereinbart – gelten bei Bestellung/Anlieferung an eine Abladestelle ab einem Gesamtwert von 1.200,00 EUR – sofern kein höherer Bestellwert vereinbart wurde. Für Lieferungen von Teilpartien bzw. Kleinbestellungen wird ein Kleinbestellzuschlag gemäß gültiger Preisliste berechnet. Bei Selbstabholern von Silo-, Sack-, Eimerware und WDVS-Produkten gewährt Saint-Gobain Weber – soweit „Franko-Preise“ vereinbart wurden – eine Frachtvergütung gemäß jeweils gültiger Preisliste (Ziffer 1 und 2).
- 4) Sofern „Franko-Preise“ vereinbart sind, gelten diese innerhalb der vereinbarten Liefergrenzen. Ohne vereinbarte Liefergrenzen gelten diese für das deutsche Festland. Sind keine „Franko-Preise“ vereinbart, sind die Preise als „ab Werk“ zu verstehen. Bei nachträglichen Änderungen der Lieferadresse trägt der Kunde alle daraus entstehenden zusätzlichen Kosten.

V. Gefahrübergang/Lieferungen

- 1) Die Gefahr geht spätestens mit der Übergabe des Liefergegenstandes (wobei der Beginn des Verladevorgangs maßgeblich ist) an den Spediteur, Frachtführer oder sonst zur Ausführung der Versendung bestimmten Dritten auf den Kunden über. Dies gilt auch dann, wenn Teillieferungen erfolgen oder Saint-Gobain Weber noch andere Leistungen (z.B. Versand oder Installation) übernommen hat. Verzögert sich der Versand oder die Übergabe infolge eines Umstandes, dessen Ursache beim Kunden liegt, geht die Gefahr von dem Tag an auf den Auftraggeber über, an dem der Verkäufer versandbereit ist und dies dem Auftraggeber angezeigt hat.
- 2) Im Falle höherer Gewalt sowie sonstiger unvorhersehbarer und außergewöhnlicher Umstände, z.B. Betriebsstörung, Streik, Aussperrung, behördliche Eingriffe, Energieversorgungsschwierigkeiten usw., die Saint-Gobain Weber nicht zu vertreten hat und die eine termingemäße Ausführung übernommener Aufträge unmöglich machen, verlängert sich die Lieferzeit um die Dauer der Verhinderung.
- 3) Abladungen mit Hilfe von Ladekränen, Mitnahmestaplern, etc. werden gemäß den in der jeweils gültigen Preisliste (Ziffer IV Absatz 1 und 2) aufgeführten Sätzen berechnet. Die Ausgabe von Paletten durch Saint-Gobain Weber erfolgt im Tausch gegen Paletten gleicher Güte. Die Mitarbeiter des annehmenden Saint-Gobain Weber Werk entscheiden, ob die zum Tausch angebotenen Paletten die notwendige Güte aufweisen und als Tauschpaletten angenommen werden. Sofern zusätzliche Paletten benötigt werden, stellt Saint-Gobain Weber diese gemäß den jeweils gültigen Sätzen der Preisliste in Rechnung. Eine Rückgabe von Paletten zu den jeweils gültigen Sätzen ist möglich, jedoch nur in dem Umfang, wie zuvor von Saint-Gobain Weber Paletten während eines Zeitraums von 12 Monaten rückwirkend ab Zurverfügungstellung in Rechnung gestellt wurden.
- 4) Sämtliche Lieferungen erfolgen unter dem Vorbehalt einer befahrbaren, verkehrssicheren Anfuhrstraße für Fahrzeuge mit einem zul. Gesamtgewicht von 40 t. Der Kunde garantiert die Befahrbarkeit und die Verkehrssicherheit der Anfuhrstraße. Bei gewünschter Entladung durch Saint-Gobain Weber erfolgt dies frei Bordsteinkante.



5) Bei Lieferung von Siloware hat der Kunde einen geeigneten standsicheren Siloplast rechtzeitig vorzubereiten und sicherzustellen. Bei Silostellungen – auch in Abwesenheit des Kunden – ist der Kunde verpflichtet, bei erkennbarer gefährlicher oder gefährdender Silostellung unverzüglich Saint-Gobain Weber zu informieren. Dies gilt auch, wenn sich die Gefährdung oder die Gefährlichkeit der Silostellung durch äußere Umstände (z.B. Witterungseinflüsse) ergibt. Wenn Silos teilweise oder ganz auf öffentlichen Straßen, Plätzen oder Fußgängerwegen aufgestellt werden, so muss hierfür durch den Kunden als Benutzer des Silos zuvor eine Genehmigung der örtlich zuständigen Behörde eingeholt und Saint-Gobain Weber vorgelegt werden. Bei Dunkelheit ist an den Silos durch den Kunden eine Beleuchtung anzubringen. Die Verkehrssicherungspflicht einschließlich der Verpflichtung zur Erfüllung öffentlich-rechtlicher Vorschriften sowie ausreichender Sicherung gegen Gefährdung Dritter liegt ab Übergabe von Baumaschinen und Silos ausschließlich beim Kunden. Wird gegen diese Vorschriften verstoßen, sind öffentlich-rechtliche Auflagen vom Kunden zu erfüllen und eventuelle Bußgelder sowie Schäden vom Kunden zu tragen. Siloware ist nicht an allen Standorten über das gesamte Sortiment verfügbar (siehe de.weber/lieferstandard).

VI. Lieferungs nachweis

Für den Fall, dass der Nachweis für gelieferte Produkte oder Baumaschinenteknik nicht durch vom Kunden unterzeichnete Lieferscheine erbracht werden kann, kann der Liefernachweis durch Bestätigung des liefernden Saint-Gobain Weber-Mitarbeiters bzw. des von Saint-Gobain Weber beauftragten Spediteurs erbracht werden.

VII. Zahlung

1) Vorbehaltlich anderer schriftlicher Vereinbarungen sind Rechnungen ab Rechnungsdatum innerhalb von 10 Tagen mit 2 % Skonto oder innerhalb von 30 Tagen netto zu begleichen. Nicht skontierfähig sind Nebenleistungen und sonstige Dienstleistungen.

2) Eine Aufrechnung durch den Kunden mit Gegenansprüchen gleich welcher Art ist ausgeschlossen, es sei denn, dass der zur Aufrechnung gestellte Gegenanspruch von Saint-Gobain Weber nicht bestritten, anerkannt oder rechtskräftig festgestellt ist. Ein Zurückbehaltungsrecht wegen Teilleistungen nach § 320 Abs. 2 BGB steht dem Kunden nicht zu.

VIII. Eigentumsvorbehalt

1) An sämtlichen von Saint-Gobain Weber gelieferten Waren behält sich Saint-Gobain Weber das Eigentum bis zur vollständigen Bezahlung der gesamten Forderung aus der Geschäftsverbindung vor.

2) Verpfändungen oder Sicherungsübereignungen der unter Eigentumsvorbehalt gelieferten Waren durch den Kunden sind unzulässig. Im Falle einer Pfändung durch Dritte ist Saint-Gobain Weber unverzüglich davon zu unterrichten.

3) Der Kunde ist berechtigt, die unter Eigentumsvorbehalt stehende Ware im ordnungsgemäßen Geschäftsgang weiter zu veräußern und/oder zu verarbeiten. In diesem Fall gelten ergänzend folgende Regelungen:

a) Der Eigentumsvorbehalt erstreckt sich auf die durch Verarbeitung, Vermischung oder Verbindung der von Saint-Gobain Weber gelieferten Produkte entstehenden Erzeugnisse zu deren vollen Wert, wobei Saint-Gobain Weber als Hersteller gilt. Bleibt bei einer Verarbeitung, Vermischung oder Verbindung mit Waren Dritter deren Eigentumsrecht bestehen, so erwirbt Saint-Gobain Weber Miteigentum im Verhältnis der Rechnungswerte (einschließlich Umsatzsteuer) der verarbeiteten, vermischten oder verbundenen Waren.

b) Die aus dem Weiterverkauf der Ware oder des Erzeugnisses entstehenden Forderungen gegen Dritte tritt der Kunde schon jetzt insgesamt bzw. in Höhe des etwaigen Miteigentumsanteils von Saint-Gobain Weber gemäß vorstehender Ziffer I. zur Sicherheit an Saint-Gobain Weber ab. Saint-Gobain Weber nimmt hiermit die Abtretung an.

c) Zur Einziehung der Forderung bleibt der Kunde neben Saint-Gobain Weber ermächtigt. Saint-Gobain Weber verpflichtet sich, die Forderung nicht einzuziehen, solange der Kunde seinen Zahlungsverpflichtungen Saint-Gobain Weber gegenüber nachkommt, nicht in Zahlungsverzug gerät, kein Antrag auf Eröffnung des Insolvenzverfahrens gestellt ist und kein sonstiger Mangel seiner Leistungsfähigkeit vorliegt. Ist dies aber der Fall, so kann Saint-Gobain Weber verlangen, dass der Kunde Saint-Gobain Weber die abgetretenen Forderungen und deren Schuldner bekannt gibt, alle zum Einzug erforderlichen Angaben macht, die dazugehörigen Unterlagen aushändigt und den Schuldner bekannt gibt, alle zum Einzug erforderlichen Angaben macht, die dazugehörigen Unterlagen aushändigt und den Schuldnern (Dritten) die Abtretung mitteilt.

d) Übersteigt der realisierbare Wert der Sicherheiten die Forderungen von Saint-Gobain Weber um mehr als 10 %, wird Saint-Gobain Weber auf Verlangen des Kunden Sicherheiten nach der Wahl seitens Saint-Gobain Weber freigeben.

4) Bei vertragswidrigem Verhalten des Kunden, insbesondere bei Zahlungsverzug, ist Saint-Gobain Weber berechtigt, nach den gesetzlichen Vorschriften vom Vertrag zurückzutreten und/oder die dem Kunden zur Verfügung gestellten Silos und Baumaschinen einschließlich Zubehör nebst gelieferten Waren aufgrund des Eigentumsvorbehaltes herauszuverlangen. Das Herausgabeverlangen beinhaltet nicht zugleich die Erklärung des Rücktritts; Saint-Gobain Weber ist vielmehr berechtigt, lediglich die dem Kunden zur Verfügung gestellten Silos und Baumaschinen einschließlich Zubehör nebst gelieferten Waren herauszuverlangen und den Rücktritt vorzubehalten. Zahlt der Kunde den fälligen Kaufpreis nicht, darf Saint-Gobain Weber diese Rechte nur geltend machen, wenn Saint-Gobain Weber dem Kunden zuvor erfolglos eine angemessene Frist zur Zahlung gesetzt hat, es sei denn, dass eine derartige Fristsetzung nach den gesetzlichen Vorschriften entbehrlich ist.

IX. Miet-, Service- und Dienstleistungsgebühren

1) Die Miet-, Service- und Dienstleistungsgebühren für Silo- und Maschinenteknik und weitere Service- und Dienstleistungen richten sich nach der jeweils gültigen Preisliste.

2) Die Miet- und Servicegebühren beinhalten alle Serviceleistungen und Ersatzteile aufgrund regelmäßigen Verschleißes. Serviceleistungen und Ersatzteile, die auf vorsätzliche oder fahrlässige Beschädigung oder mangelhafte Reinigung zurückzuführen sind, werden gemäß gültiger Preisliste (Ziffer IV Absatz 1 und 2) bzw. in Höhe der tatsächlichen Kosten (Ersatzteile/Monteurstunde/Anfahrt/km-Satz) in Rechnung gestellt.

3) Saint-Gobain Weber stellt gewartete und einsatzbereite Silo-/Maschinenteknik zur Verfügung. Sofern während des Betriebes Störungen auftreten, sind diese Saint-Gobain Weber unverzüglich mitzuteilen. Saint-Gobain Weber verpflichtet sich, aufgetretene Störungen umgehend zu beseitigen.

4) Die jeweiligen Mieten werden auf Basis der marktüblichen Silodurchsätze pro Tag ermittelt. Bei längeren Silo-/Maschinenstandzeiten wird eine Silo-/Maschinenmiete gemäß gültiger Preisliste (Ziffer IV Absatz 1 und 2) berechnet.

5) Die Beendigung der Arbeiten auf der Baustelle, für die das Silo benötigt wurde, muss dem Saint-Gobain Weber-Kundenservice unter Angabe der Silonummer unverzüglich gemeldet werden.

6) Für Siloumstellungen innerhalb einer Baustelle, auf eine andere Baustelle, Wartezeiten auf der Baustelle sowie für zusätzliche Fahrten werden die Transportleistungen gemäß gültiger Preisliste (Ziffer IV Absatz 1 und 2) in Rechnung gestellt.

X. Rücknahme von Waren

Die Rücknahme verkaufsfähiger Ware – außer im Falle von mangelhaft ausgelieferter Ware – ist nur möglich

- a) für lose Waren, deren Haltbarkeit noch mindestens die Hälfte der im technischen Merkblatt angegebenen Lagerzeit besitzt.
- b) Bei Rücknahme von Siloware werden bestellte & nicht verbrauchte Mengen über 1 t bei allen Produktgruppen außer Mauerwerk, Estrich, Betonprodukten über 2 t mit dem Rechnungspreis abzüglich Vorrachtabzügen gemäß gültiger Preisliste (Ziffer IV Absatz 1 und 2) vergütet.
Warenrücklieferungen in piccolo-Silos werden nicht vergütet.

Die Rücknahme der von uns gelieferten mangelfreien verpackten Ware ist ausgeschlossen. Erklären wir uns ausnahmsweise mit der Rücknahme mangelfreier verpackter Ware mit Warenwert > 200 € einverstanden, so erfolgt eine Gutschrift dafür nur insoweit, wie wir die uneingeschränkte Wiederverwendbarkeit feststellen. Für die Kosten der Prüfung, Aufbereitung, Umarbeitung und Neuverpackung werden die tatsächlichen Kosten, mindestens 35 % des Rechnungsbetrages abgezogen. Eventuell anfallende Frachtkosten für die Rückfracht werden zusätzlich in Abzug gebracht. Eine derartige Gutschrift wird nicht ausgezahlt, sondern dient nur zur Verrechnung mit künftigen Lieferungen.

Die Rücknahme von nicht lagergeführten Produkten (Produktions-sortiment, z.B. farbige Edelputze, Sonderprodukte, Maschinenersatzteile und Produkte auf Reaktionsharzbasis etc.) ist nicht möglich.

XI. Angaben zu Ergiebigkeiten/Verbrauchsmengen/Farbtönen und Struktur

- 1) Ergiebigkeits- und Verbrauchsangaben sind Durchschnittswerte. Eine Verbindlichkeit kann daraus nicht abgeleitet werden, da die Verbrauchsmenge von der Beschaffenheit des Untergrundes und der Verarbeitung abhängt. Bei Bestellungen sind deswegen stets die Materialmenge und nicht die Anwendungsfläche anzugeben. Materialverbrauchsmengen, die auf Kundenwunsch von Saint-Gobain Weber Mitarbeitern ermittelt bzw. Verbrauchsmengen, die den Unterlagen von Saint-Gobain Weber entnommen werden, können nicht als für den Einzelfall verbindlich angesehen werden.
- 2) Bei farbigen Produkten, z. B. Kratzputzen und Ober-/Edelputzen, kann keine Gewähr für Farbtönen und Oberflächenstruktur übernommen werden. Geringe Farbtönenabweichungen sind rohstoff- bzw. strukturbedingt und stellen keinen Mangel dar.

XII. Sach- und Rechtsmängel

- 1) Der Kunde hat die Pflicht zur schriftlichen Rüge und zwar bei sichtbaren Mängeln binnen einer Woche bei Besitzübergang sowie bei verborgenen Mängeln binnen einer Woche nach Entdeckung. Mängel, die infolge angemessener Stichproben sofort entdeckt werden können, sind sichtbare Mängel im Sinne dieser Bestimmung. Ein rügepflichtiger Mangel liegt auch bei einer Abweichung der bestellten und der ausweislich des Lieferscheins tatsächlich gelieferten Menge vor.
- 2) Eine Einstandspflicht von Saint-Gobain Weber entfällt, wenn
 - a) Saint-Gobain Weber nicht die erforderlichen Überprüfungen der beanstandeten Ware oder des geltend gemachten Schadensfalls ermöglicht werden;
 - b) der Kunde nicht rechtzeitig seiner Rügepflicht nachkommt;
 - c) die von Saint-Gobain Weber gelieferten Waren im Widerspruch zu den anwendungstechnischen Richtlinien verarbeitet werden, wie sie durch die einschlägigen DIN-Normen, die technischen Merkblätter und gegebenenfalls durch Empfehlungen von Saint-Gobain Weber-Mitarbeitern vorgegeben werden.

3) Unterlässt es der Käufer die für den vorgesehenen Verwendungszweck maßgeblichen Eigenschaften vor dem Einbau oder Anbringen der Ware zumindest stichprobenartig zu untersuchen (z. Bsp. durch Funktionstests oder einen Probeeinbau), so verletzt er die im Handelsverkehr übliche Sorgfalt in erheblichem Maße (grobe Fahrlässigkeit).

4) Die Erforderlichkeit von Aufwendungen für das Entfernen mangelhafter und den Einbau mangelfreier Ware ist vom Kunden darzulegen und zu beweisen. Hierzu sind die tatsächlich angefallenen Kosten der vernünftigerweise vorgenommenen Maßnahme in einer nachvollziehbaren Abrechnung nachzuweisen.
§ 439 Absatz 3 BGB bleibt unberührt.

5) Soweit die Kosten der Nacherfüllung nach den Einzelfallumständen unverhältnismäßig sind, darf der Verkäufer den Ersatz dieser Aufwendungen verweigern. Unverhältnismäßig sind die Kosten insbesondere dann, wenn die Kosten der Nacherfüllung im Vergleich mit dem Wert der Ware im mangelfreien Zustand oder im Vergleich mit der Bedeutung des Mangels in einem unangemessenen Verhältnis zueinanderstehen. Dies ist regelmäßig der Fall, wenn die insgesamt erforderlichen Kosten der Nacherfüllung 150 % des abgerechneten Warenwerts oder 200 % des mangelbedingten Minderwerts übersteigen. Dies gilt nicht im Falle eines Verbrauchsgüterkaufes. Handelt es sich um einen Verbrauchsgüterkauf gemäß §§ 474 ff. BGB, so kann der Verkäufer den an den Käufer zu zahlenden Aufwendungsersatz auf einen angemessenen Betrag beschränken.

6) Rückgriffsansprüche des Käufers gem. §§ 445a, 445b BGB (Rückgriff des Verkäufers) bestehen nur insoweit, als der Käufer mit seinem Abnehmer keine über die gesetzlichen Mängelansprüche hinausgehenden Vereinbarungen getroffen hat. Dabei besteht der Rückgriffsanspruch des Käufers gem. §§ 445a, 445b BGB jedoch nur bis zu einem Höchstbetrag von 150 % des abgerechneten Warenwerts; dies gilt nicht für den Fall eines Regresses, bei dem der letzte Vertrag der Lieferkette ein Verbrauchsgüterkauf ist.

XIII. Sonstige Haftung

- 1) Saint-Gobain Weber haftet auf Schadensersatz – gleich aus welchem Rechtsgrund – bei Vorsatz und grober Fahrlässigkeit – einschließlich Vorsatz oder grober Fahrlässigkeit der Vertreter oder Erfüllungsgehilfen von Saint-Gobain Weber.
- 2) Bei einfacher/leichter Fahrlässigkeit haftet Saint-Gobain Weber nur
 - a) für Schäden aus der Verletzung des Lebens, des Körpers oder der Gesundheit
 - b) für Schäden aus der Verletzung einer wesentlichen Vertragspflicht (d.h. einer Verpflichtung, deren Erfüllung die ordnungsgemäße Durchführung des Vertrags überhaupt erst ermöglicht und auf deren Einhaltung der Vertragspartner regelmäßig vertraut und vertrauen darf); in diesem Fall ist die Haftung von Saint-Gobain Weber jedoch auf den Ersatz des vorhersehbaren, typischerweise eintretenden Schaden begrenzt.
- 3) Die vorstehenden Haftungsbeschränkungen gelten nicht, soweit Saint-Gobain Weber einen Mangel arglistig verschwiegen oder eine Garantie für die Beschaffenheit der Ware übernommen hat. Das Gleiche gilt für Ansprüche des Kunden nach dem Produkthaftungsgesetz.
- 4) Im Übrigen ist die Schadensersatzhaftung – ohne Rücksicht auf die Rechtsnatur des geltend gemachten Anspruches – ausgeschlossen. Insoweit haftet Saint-Gobain Weber insbesondere nicht für Schäden, die nicht am Liefergegenstand selbst entstanden sind, wie z.B. entgangener Gewinn und sonstige Vermögensschäden des Käufers.



XIV. Verjährungsfristen

1) Ansprüche des Kunden aufgrund der Mangelhaftigkeit der Lieferung auf Nacherfüllung, Schadensersatz und Verwendungsersatz verjähren in einem Jahr nach Ablieferung der Kaufsache. Dies gilt nicht bei einer Sache, die entsprechend ihrer üblichen Verwendungsweise für ein Bauwerk verwendet worden ist und dessen Mangelhaftigkeit verursacht hat; in diesem Fall tritt Verjährung erst nach 5 Jahren ein. Im Falle von Ersatzlieferungen und Nachbesserungen beginnt die Verjährungsfrist der Mängelansprüche nicht erneut und endet entsprechend der ursprünglichen Verjährungsfrist der Mängelansprüche.

2) Soweit der Nacherfüllungsanspruch verjährt ist, sind die Ansprüche auf Minderung und die Ausübung eines Rücktrittsrechts ausgeschlossen. Der Kunde kann in diesem Fall die Zahlung des Kaufpreises insoweit verweigern, als er aufgrund des Rücktritts oder der Minderung dazu berechtigt sein würde. Im Falle des Rücktrittsausschlusses und einer nachfolgenden Zahlungsverweigerung sind wir berechtigt, vom Vertrag zurückzutreten.

3) Die Verjährungsfrist für Rückgriffsansprüche des Käufers gem. §§ 445a, 445b BGB beträgt ein Jahr ab gesetzlichem Verjährungsbeginn, es sei denn der letzte Vertrag der Lieferkette ist ein Verbrauchsgüterkauf. In diesem Fall gilt die gesetzliche Verjährungsfrist.

4) Für sonstige Schadensersatzansprüche, die in den vorliegenden Allgemeinen Verkaufs- und Lieferbedingungen von Saint-Gobain Weber nicht explizit geregelt sind, gelten die gesetzlichen Fristen.

XV. Haftung für überlassene Maschinenteknik

Für sämtliche im Zusammenhang mit der von Saint-Gobain Weber gelieferten Silo- und Maschinenteknik entstehenden Schäden, soweit diese Saint-Gobain Weber nicht zu vertreten hat, ist nach Ablieferung der Silo- und Maschinenteknik ausschließlich der Kunde verantwortlich. Dies gilt auch für Mörtelschläuche. Sämtliche dem Kunden überlassene Maschinen und Maschinenteile einschließlich Mörtelschläuche werden von Saint-Gobain Weber regelmäßig auf Sicherheit und Funktionsfähigkeit hin überprüft. Dies entbindet den Kunden nicht von seinen eigenen Verpflichtungen, sämtliche übernommene Teile vor jeder Inbetriebnahme auf ihren ordnungsgemäßen Sicherheitszustand zu überprüfen. Der Kunde haftet für alle Schäden, soweit diese nicht von Saint-Gobain Weber zu vertreten sind – auch solche gegenüber Dritten –, die durch den Gebrauch von Maschinenteknik und Mörtelschläuchen entstehen, insbesondere bei unterlassenen Sicherheitsüberprüfungen oder unsachgemäßem Gebrauch. Der Kunde haftet auch für den zufälligen Untergang der überlassenen Gegenstände (z.B. Diebstahl durch Dritte) und hat insoweit geeignete Sicherheitsvorkehrungen zu treffen. Die Haftung von Saint-Gobain Weber ist gemäß Ziffer XIII beschränkt.

XVI. Datenschutz

Die personenbezogenen Daten des Kunden werden im Rahmen der Geschäftsbeziehung unter Beachtung der Datenschutz-Grundverordnung (DSGVO) und des Bundesdatenschutzgesetzes (BDSG) verarbeitet und soweit bei der Vertragsabwicklung notwendig an verbundene und beteiligte Unternehmen entsprechend der gesetzlichen Bestimmungen weitergegeben.

XVII. Gerichtsstand, anwendbares Recht und Erfüllungsort

Für die Saint-Gobain Weber GmbH ist der Gerichtsstand Düsseldorf. Auf das Vertragsverhältnis wird ausschließlich deutsches Recht angewendet. Erfüllungsort für sämtliche Lieferungen und Leistungen (auch bei Franko-Lieferungen) ist der Gerichtsstand von Saint-Gobain Weber.

XVIII. Salvatorische Klausel

Sollten einzelne Bestimmungen dieser Geschäftsbedingungen unwirksam sein, so treten an deren Stelle die jeweils geltenden gesetzlichen Regelungen. Die Wirksamkeit der übrigen Geschäftsbedingungen bleibt davon unberührt.

Exportkontrollrecht

1) Der Käufer verpflichtet sich, folgende Geschäfte in jedem Fall zu unterlassen:

- Geschäfte mit Personen, Organisationen oder Einrichtungen, die auf einer Sanktionsliste nach EG-Verordnungen oder US Exportvorschriften stehen;
- Geschäfte mit UN/EU-Embargostaat, die verboten sind;
- Geschäfte, für die eine erforderliche Genehmigung nicht vorliegt.

Der Käufer haftet für sämtliche Aufwendungen und Schäden, die Saint-Gobain Weber als Verkäufer aus einer Zuwiderhandlung entstehen.

2) Die vertraglichen Verpflichtungen von Saint-Gobain Weber als Verkäufers entfallen, soweit ihnen nationale oder internationale Vorschriften des Außenwirtschaftsrechts und/oder Embargos und/oder sonstige Sanktionen entgegenstehen.

Unsere anwendungstechnischen Empfehlungen geben wir aufgrund unserer Erfahrungen nach bestem Wissen entsprechend dem derzeitigen Erkenntnisstand in Wissenschaft und Praxis. Sie sind unverbindlich und begründen kein vertragliches Rechtsverhältnis und keine Nebenverpflichtungen. Auf keinen Fall sind Käufer unserer Produkte davon entbunden, diese auf ihre Eignung für den vorgesehenen Verwendungszweck in eigener Verantwortung zu prüfen. Bei den technischen Daten handelt es sich um Ergebnisse von Laborprüfungen. Praxiswerte können von diesen abweichen. Die jeweils gültige Version eines Technischen Merkblatts kann auf www.de.weber heruntergeladen werden. Somit können die hier beschriebenen Produktinformationen und -beschreibungen eventuell von diesem abweichen.

Daten und Fakten

Objekt:
waterworks Falkensteiner Ufer, zum
Wohnhaus umgebautes ehemaliges
Pumpwerk.

Bauherr:
waterworks falkenstein GbR

Architekt:
BIWERMAU Architekten,
GIORGIO GULLOTTA ARCHITEKTEN,
BUB Architekten

Ausführung der Böden:
MFT GmbH, Hemer

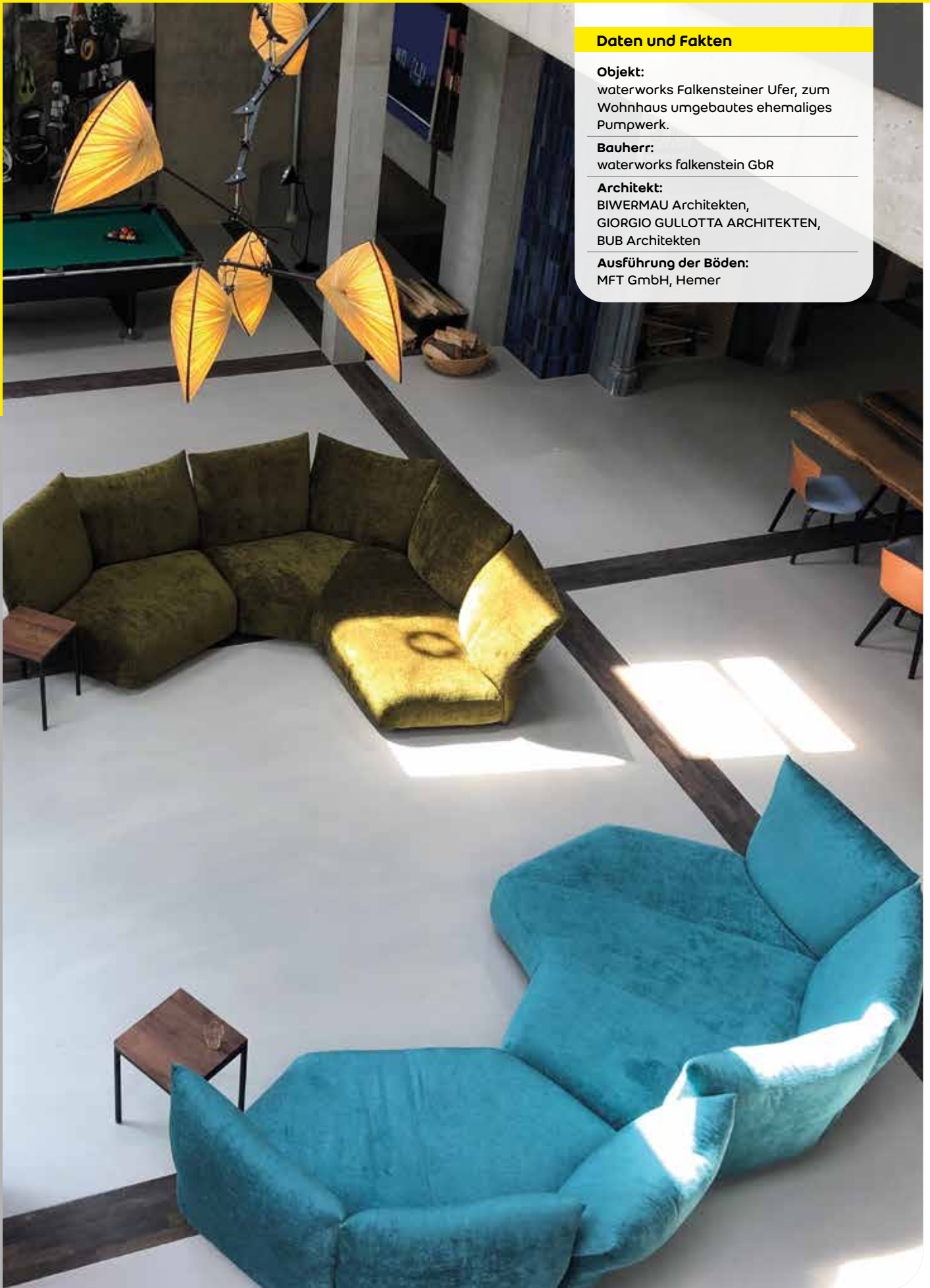



Designer-Loft im ehemaligen Pumpwerk in der Elblandschaft

Bei dem Bauvorhaben „waterworks Falkensteiner Ufer“ legten die Architekten Wert auf die Verbindung von vorhandener Substanz mit einer zeitgemäßen Architektursprache und hochwertigen Baumaterialien.

Ein besonderes Augenmerk lag auf den Böden. Die zementgebundene Bodenausgleichsmasse **weber.floor 4650** wurde als oberflächenfertiger Belag eingesetzt und bietet dem großzügigem Designer-Loft im ehemaligen Pumpwerk eine elegante puristische, fugenlose Basis. Durch eingezogene Holzdielen bilden sich quadratische Einheiten, die einzelne Wohnbereiche in dem historischen Bauwerk optisch voneinander trennen.

Verwendetes Weber-Produkt:

Weber DesignFloor weber.floor 4650
Zementgebundene Bodenausgleichsmasse

Daten und Fakten

Objekt:
Akademie des Jüdischen Museums
Berlin im Eric F. Ross Bau

Bauherr:
Stiftung Jüdisches Museum Berlin

Objektart:
Bildungseinrichtung

Architekturbüro:
Daniel Libeskind AG, Zürich

Ausgeführt von:
Björn Stoltz Fußbodenbau, Potsdam

Umfang:
800 m²

Fertigstellung:
November 2012





Weber DesignFloor für Dialog-Stätte

Das Jüdische Museum gehört mit über 500.000 Besuchern pro Jahr zu den meistbesuchten Museen Berlins. 2009 benötigte das Museum zusätzliche Räume für Forschung und Diskussion. Dies machte die Erweiterung um eine Akademie notwendig, die gegenüber dem Museum in einem ehemaligen Blumengroßmarkt realisiert wurde. Beauftragt wurde wie schon beim Museumsneubau Daniel Libeskind. Der amerikanische Architekt erhielt weitgehend die ursprüngliche Markthalle und baute in der Grundfläche von rund 6.500 m² nach einem Haus-im-Haus-Konzept drei schräge Kuben ein.

Als Bodenaufbau wählte er ein Hohlraumssystem und darauf eine Beschichtung mit DesignFloor von Saint-Gobain Weber. Dabei handelt es sich um eine zementgebundene Bodenausgleichsmasse, die als oberflächenfertiger Belag eingesetzt wird. Dieser DesignFloor eignet sich insbesondere für mechanisch stark beanspruchte Böden im Innenbereich mit hohen Anforderungen an die Ebenheit. Die pumpfähige Masse ließ sich vor Ort schnell verarbeiten, die Potsdamer Firma Stoltz brachte sie in einer Dicke von 8 bis 10 mm auf. Das Material ist diffusionsoffen und hat eine geprüfte Rutschsicherheit von R 10. Es erlaubt die Gestaltung puristischer, weitgehend fugenloser Fußböden. Auch in anderen Museumsbauten hat Libeskind auf den Weber DesignFloor zurückgegriffen, z.B. im Militärgeschichtlichen Museum in Dresden.

Verwendetes Weber-Produkt:

Weber DesignFloor weber.floor 4650

Zementgebundene Bodenausgleichsmasse, Farbe G 60



Daten und Fakten

Objekt:
BVB-FanWelt

Objektart:
Gewerbeobjekt (Einzelhandel)

Architekt:
msm meyer schmitz-morkramer, Köln

Bauherr:
Borussia Dortmund

Ausführung:
Betonschutz GmbH, Schwerte

Umfang:
1.325 m²

Fertigstellung:
August 2014





Sportliches Design in Bestzeit

Im August 2014 eröffnete in Dortmund die neue „BVB-FanWelt“. Hier finden Fans des Traditionsvereins auf 1.325 m² eine große Auswahl an Fanartikeln. Bereits in den ersten Stunden strömten 12.000 Besucher in das spektakuläre Gebäude neben dem Stadion. Dieser Andrang erfordert robuste Böden – ohne Abstriche an die Optik.

Das Architekturbüro msm entschied sich für eine Lösung von Saint-Gobain Weber – den **Weber DesignFloor**. Dabei handelt es sich um eine oberflächenfertige Spachtelmasse, die belastbare und hoch ebene Böden in modernem, puristischem Stil ermöglicht. Die benötigten 20 t der zementgebundenen Spachtelmasse wurde in einem **Weber PumpTruck** geliefert, einem mobilen Silo, der das Material verarbeitungsfertig auf die Baustelle pumpt.

Den Bodeneinbau übernahm die Betonschutz GmbH aus Schwerte. Mittels eines Fließringtests überprüften die Bodenprofis die Konsistenz des Materials. Daraufhin wurde es bahnenweise in einer Schichtdicke von 6 mm auf die Fläche gepumpt. Anschließend wurde die Oberfläche glatt abgezogen. So erfolgte der komplette Bodeneinbau in lediglich 3 Stunden. Abschließend wurden die Oberflächen imprägniert und mit einem Mattierungsfinish versiegelt. Das Ergebnis: Ein in Rekordzeit eingebauter, hochwertiger Fußboden, der das attraktive Ambiente des Shops perfekt zur Geltung bringt.

Verwendete Weber-Produkte:

weber.floor 4610 IndustryTop

weber.floor 4725 Reaktionsharz-Imprägnierung

weber.floor 4774 Epoxidharz-Emulsionsversiegelung



Daten und Fakten

Objekt:
Staatl. Studienakademie Bautzen,
Laborgebäude

Bauherr:
Freistaat Sachsen,
SMF v. d. SIB NL Bautzen

Architekt:
Kremtz Architekten Dresden,
Dr.-Ing. U. Kremtz

Ausführung der Böden:
STL Böden+Design GmbH

Fläche:
ca. 600 m²

Fertigstellung:
Mai bis September 2018





Einbau von oberflächenfertigen Industrieböden im Laborgebäude

Laborböden haben einen hohen Anspruch und sind für das bodenlegende Handwerk keine alltägliche Aufgabe. In der Staatlichen Studienakademie in Bautzen verbaute das Team von STL Böden+Design eine Fläche von über 600 m² mit der zementgebundenen Industriebodenbeschichtung **weber.floor 4610**.

Verwendetes Weber-Produkt:
weber.floor 4610 Industry Top

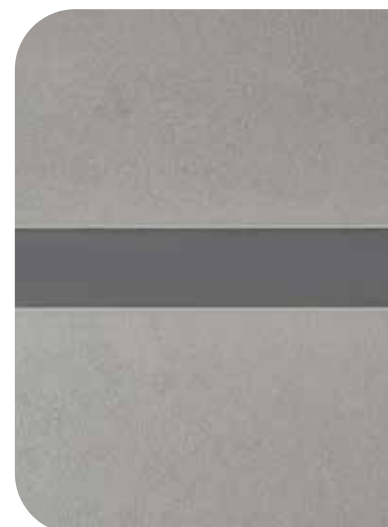

Daten und Fakten

Objekt:

Bettenhochhaus Charité, Berlin-Mitte

Bauherr:

Charité – Universitätsmedizin Berlin

Objektart:

Krankenhaus

Ausgeführt von:

Raumstudio Falter GmbH & Co. KG,
Fellbach (Objekteur);
Stoltz Fußbodenbau, Potsdam
(Verarbeiter)

Umfang:

ca. 32.000 m²





Belastbare Böden für den Klinikalltag

Zur traditionsreichen Charité-Klinik in Berlin gehört auch das Bettenhochhaus, ein Klinikgebäude, das auf 21 Stockwerken modernste medizinische Versorgung bietet. Im Zuge einer umfassenden Sanierung erhielt die Firma Raumstudio Falter GmbH & Co.KG, einer der führenden Objektore in Deutschland, den Auftrag, in 19 Stockwerken auf einer Gesamtfläche von ca. 32.000 m² den Fußboden zu sanieren. Die Boden-Profis entschieden sich, dafür ein Weber-System einzusetzen; unter anderem deshalb, weil Weber sich der Herausforderung stellte, mit dem **weber.floor PumpTruck** das Material bis in 60 m Höhe zu pumpen. Der **weber.floor PumpTruck** ist ein fahrbares Silo mit einer Flächenleistung von 100 bis 1.500 m²/Stunde.

Die Boden-Profis begannen in den obersten Etagen und arbeiteten sich nach unten vor. Zunächst wurde der Untergrund gefräst und geschliffen. Dann wurden mit einer Kombination aus dem Grundierharz **weber.floor 4712** und **weber.floor 4933** Quarzsand Schwerlast-Übergangsschienen für Krankenbetten eingemörtelt. Es folgte eine zweifache Grundierung mit **weber.floor 4716**, bevor der PumpTruck zum Einsatz kam: Das mobile Kraftpaket pumpte die Ausgleichsmasse **weber.floor 4150** bis in die 10. Etage, von dort über eine Zwischenpumpe bis ins 19. Stockwerk. Die hoch fließfähige Masse wurde mit einer Schichtdicke von rund 5 mm und in beeindruckendem Tempo eingebracht: Innerhalb weniger Stunden bearbeiteten jeweils zwei Mitarbeiter rund 3.200 m². Als erfahrener Objektore kennt die Firma Falter die Vorteile einheitlicher Baustoff-Systeme und setzte beim abschließenden Aufbringen des Linoleum-Belags auf einen sehr emissions- und geruchsarmen Dispersionsklebstoff von Weber.

Verwendete Weber-Produkte:

- weber.floor 4712** Epoxidharzgrundierung +
- weber.floor 4933** Quarzsand
- weber.floor 4716** Univers. Grundierkonzentrat
- weber.floor 4150** Bodenausgleichsmasse
- weber.floor 4825** Linoleumklebstoff



Daten und Fakten

Objekt:

Berufskolleg Gebäude 7

Bauherr:

Kreis Recklinghausen, Der Landrat,
Fachdienst Immobilien

Architekt:

Wallmeier Stummbillig
Planungs-GmbH, Herne

Ausführung der Böden:

Weststadt Parkett
Andreas Dammann GmbH, Essen

Fläche:

1.400 qm insgesamt

Fertigstellung:

Frühjahr 2020





Auf eine stabile Grundlage kommt es an

Was Bestand haben soll, braucht eine solide Grundlage – das gilt sowohl für den Menschen und seine Ausbildung als auch für Architektur und in diesem speziellen Fall ein Berufskolleg in Castrop-Rauxel. Wie viele Schulen in Deutschland war das Berufskolleg sanierungsbedürftig. Mit Mitteln des Bundes und des Landes sollte daher eine Gesamtanierung eines der Gebäude vorgenommen werden. Bauherren sind der Kreis Recklinghausen, der Landrat und der Fachdienst Immobilien.

Die Grundlage für weitere Sanierungen wurde am 20. und 21.02.2020 mit dem Einbau eines Industriefließestrichs und eines Oberbelags geschaffen. Dazu lieferte der **Weber PumpTruck** zunächst rund 45 Tonnen **weber.floor 4602**. In einem nächsten Schritt verarbeitete das **Weber MixMobil** rund 58 Tonnen **weber.floor 4605**. Insgesamt konnte dank Maschinentechnik an zwei Tagen eine Fläche von über 1.400 qm eingebaut werden.

Verwendete Weber-Produkte:

weber.floor 4710 2-komponentige Epoxidharzgrundierung

weber.floor 4936 Kristallquarzsand zur Abstreuerung von Epoxidharzgrundierungen

weber.floor 4602 Zementgebundener Industrieboden

weber.floor 4605 Zementgebundener Industrie-Fließestrich

weber.floor 4960 Randdämmstreifen Trittschalldämmsystem



Daten und Fakten

Objekt:
Max-Planck-Realschule, Bad Krozingen

Objektart:
Schule

Architekturbüro:
Ruch & Partner, Bad Krozingen

Ausführung der Böden:
Wiesler Raumausstattung, Münstertal

Umfang:
920 m²

Fertigstellung:
September 2014

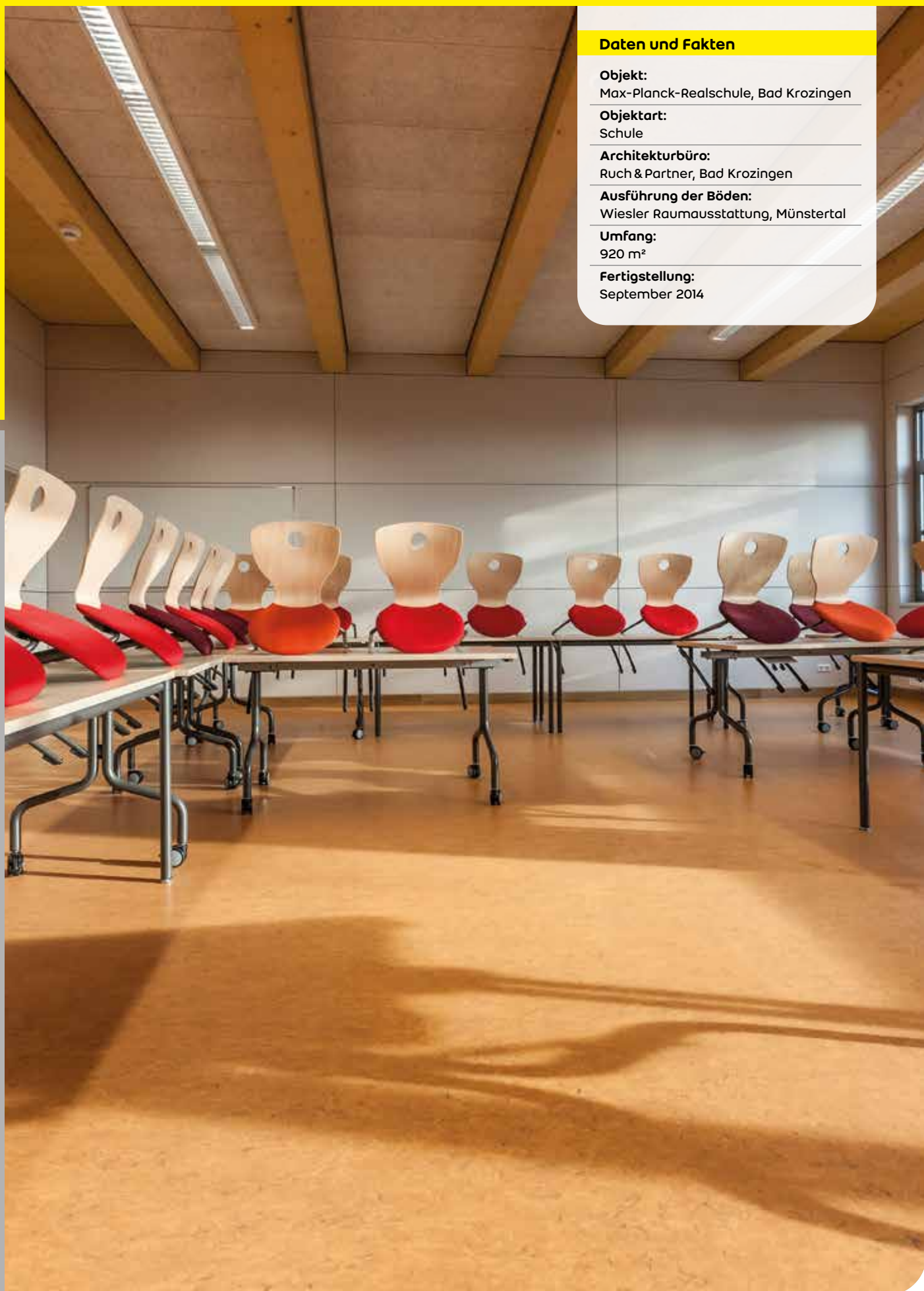



Schulaufstockung mit Leichtigkeit

Aus Platzgründen wurde die Max-Planck Realschule, Bad Krozingen, in den Sommerferien 2014 ausgebaut.

Das Architekturbüro Ruch und Partner schlug eine Aufstockung des Gebäudes in Holz-Leichtbauweise vor. Als Herausforderung entpuppte sich neben dem knappen Zeitplan das nur gering tragfähige Stahlbetonskelett. Die ausführende Firma Wiesler Raumausstattung, Münstertal, riet daraufhin zu dem **weber.floor Trittschalldämmsystem**, welches für dünne Raumdecken entwickelt wurde und zusätzlich Trittschall mindert. Das System ist mit nur 28 mm Gesamtstärke außerordentlich leicht und schlank sowie besonders schnell bege- und belegbar. Zunächst wurden mit dem Leichtausgleich **weber.floor 4520** Unebenheiten ausgeglichen. Nach lediglich einer Stunde Trocknungszeit legten die Fachhandwerker die nur 2,5 mm dicke Trittschall- und Trennlagenbahn **weber.floor 4955** aus.

Darauf wurde der selbstverlaufende Dünnestrich **weber.floor 4365** mit Hilfe des **weber.floor PumpTruck** in nur sechs Stunden eingebaut. Nach lediglich drei Tagen Trocknungszeit konnte der Vinyl-Belag mit dem Belagskleber **weber.floor 4850** verlegt werden. Pünktlich zum Schulstart waren alle Arbeiten abgeschlossen, Lehrer und knapp 1.000 Schüler freuen sich über zusätzliche 920 m² Unterrichtsfläche und eine Reduzierung des Trittschalls um 17 Dezibel – ein wichtiger Beitrag zu mehr Arbeits- und Lernkomfort.

Verwendete Weber-Produkte:

weber.floor 4520 Leichtausgleichsmörtel

weber.floor 4955 Trittschall- und Trennlagenbahn

weber.floor 4365 Dünnestrich

weber.floor 4716 Acrylharzdispersion

weber.floor 4031 Premiumspachtelmasse

weber.floor 4850 Haftklebstoff



Daten und Fakten

Objekt:
Wohnquartier Musikerviertel Lemgo

Bauherr:
Genossenschaft Wohnbau Lemgo eG

Objektart:
Wohnbaurenovierung

Planung:
Wohnbau Lemgo eG, Architekt Dipl. Ing.
Volker Wenzel

Ausgeführt von:
Jörg Kehde Raumausstatter

Umfang:
2.000 m²

Fertigstellung:
Mitte 2015





Trittschalldämmung wertet Wohnquartier auf

Die Genossenschaft Wohnbau Lemgo eG betreut einen Wohnungsbestand von rund 3.000 Objekten. Im Rahmen einer Quartiersaufwertung führte die Wohnbau Lemgo eG umfassende Maßnahmen zur Trittschallverbesserung durch. Der Bauherr entschied sich für das Trittschalldämmsystem von Saint-Gobain Weber. Es besteht aus einem schnell begehbaren Dünnestrichsystem und der extrem dünnen Trittschall- und Trennlagenbahn **weber.floor 4955**. Der Einsatz erfolgte auf einer Fläche von 2.000 m² und bewirkte eine Verbesserung des Trittschallschutzes um ca. 21 dB.

weber.floor 4365, der schnell trocknende Dünnestrich, verkürzte nicht nur die Einbauzeiten gegenüber konventionellen Estrichlösungen erheblich, die Oberfläche war auch nach 2 bis 4 Stunden bereits begehbare. So traten für die Folgearbeiten keine Verzögerungen auf. Einen weiteren Vorteil für den Bauherrn brachte die Verwendung der modernen Maschinenteknik. Mit dem **weber.floor PumpTruck** brachte die Fa. Jörg Kehde Raumausstatter jeweils 1000 m² Dünnestrich an einem Tag ein! Der **Weber PumpTruck** ist eine äußerst effiziente Lösung zur Fußbodensanierung, zudem werden Materialtransport, Staubbildung im Gebäude sowie Verschmutzungen vermieden. So profitieren Bewohner und Vermieter von einem attraktiveren Quartier mit zeitgemäßem Trittschallschutz.

Verwendete Weber-Produkte:

weber.floor 4365 Selbstverlaufender, faserverstärkter und zementgebundener Dünnestrich

weber.floor 4945 Systemgewebe

weber.floor 4955 Trittschall- und Trennlagenbahn



Grid of dots for notes.



we
care

ZWÖLF FÜR ALLE FÄLLE! DAS WEBER KLEBSTOFFSORTIMENT



Schlankes Sortiment für alle Anwendungen

Saint-Gobain Weber bietet ein perfekt auf Ihre Bedürfnisse abgestimmtes Klebstoffsortiment: nicht unnötig aufgebläht, aber mit allem, was Sie für die professionelle Arbeit benötigen. Neben Klebstoffen für textile und elastische Beläge enthält die Produktpalette drei Parkettklebstoffe, mit denen Sie jedes gewünschte Parkett sicher verkleben.

**Kleber?
Weber!**

www.de.weber

 **weber**
SAINT-GOBAIN

Wir von **Weber übernehmen Verantwortung** für die **Menschen** und ihre **Umwelt**.

Wohlbefinden



Wir schaffen Wohlbefinden für die Menschen.

we care

Verständnis



Wir haben Verständnis für das, was den Menschen wichtig ist.

Nachhaltigkeit



Wir sind uns unserer langfristigen Verantwortung bewusst.