



SFS



**Befestigungstechnik
für Bauelemente**

Massgeschneidertes Sortiment

Befestigungssysteme für Bauelemente



Das leistungsstarke Sortiment von SFS umfasst neben qualitativ hochwertigen Befestigungsmitteln für die effiziente und sichere Profimontage von Fenstern auch ein umfangreiches Angebot an ergänzenden Befestigungslösungen.

Keine Baustelle ist wie die andere. Deshalb bieten wir Ihnen verschiedenste Montagelösungen für Ihre Anforderungen aus einer Hand. Unsere Piktogramme zeigen Ihnen schnell und einfach, für welche Anwendung unsere Produkte geeignet sind, und dienen als leichte Orientierungshilfe auf den folgenden Seiten.

SFS Produkte für diese Anwendungen

Direkt- und rückversetzte Montage

Winkelmontage

Konsolenmontage

Ergänzende Befestigungslösungen



Inhaltsverzeichnis

Ihr Spezialist für Befestigungstechnik

Über SFS	05
Die Marktanforderung	06
Die Lösung	07

Das Sortiment für die Profimontage

Befestigungslösungen für die Profimontage	10
FB Universalmontageschraube	12
FL Rahmenbefestiger	14
JB-D/L Montagesystem	16
JB-W/XL Vorwandmontagesystem	20
JB-D® Konsolensystem	22
JB-D/FA Absturzsicherung	26

Ergänzende Befestigungslösungen

JB-W und JB-A Winkelmontageprogramm	28
SPC Kopplung	30
Fenster-Tragschlaufe	31
IGR Porenbeton Befestiger	31
Planus Montagesystem	32
Fensterbankschraube	34
SPK Klemmkopfschraube	35

Mehrwert durch Service

Serviceleistungen	36
-------------------	----

Zufriedene Kunden

Referenzen	38
------------	----

Spezialist für Befestigungstechnik



Mit mehr als 50 Jahren Erfahrung in der mechanischen Befestigungstechnik und eigenen Forschungs- und Entwicklungsabteilungen garantieren wir innovative Produkte und maßgeschneiderte Lösungen. Unsere Produkte sind für die höchsten Anforderungen entwickelt und auf Sicherheit und Qualität geprüft.

Befestigungssysteme von SFS werden täglich im Bereich der mechanischen Flachdachbefestigung, dem industriellen Leichtbau, der vorgehängten hinterlüfteten Fassade, bei Befestigungen im Fensterbau und der Produktion und Montage von Fenstern, in der Bändertechnik sowie im Holzbau eingesetzt. Durch erstklassige Expertise und intensive Beratungsleistung bieten wir Mehrwert für Ihre Kunden und liefern zukunftsweisende und stets hochwertigste Produkte mit Qualitätsgarantie.

Ein Partner – umfassende Anwendungskompetenz

Im Bereich der fensterherstellenden Industrie ist SFS als Spezialist für Beschlags- und Armierungsschrauben bekannt. Auf Wunsch produzieren wir Sonderteile und spezielle Befestigungslösungen für die allgemeine Bauindustrie, für Pfosten- und Riegelfassaden sowie für Fenster. Stolz macht uns, dass sich SFS mit seinem innovativen Montage- und Befestigungssystemen für Fensterelemente in jeder Einbaulage einen Namen gemacht hat – als zuverlässiger Anbieter praktikabler Lösungen.

Als Experte für die Gebäudehülle sind wir unter anderem Mitglied im VFF Verband Fenster + Fassade, FVHF Fachverband vorgehängte hinterlüftete Fassade, IFT Institut für Fenstertechnik und dem Fachverband Schloss- und Beschlagindustrie e.V. sowie der Holzforschung Austria.

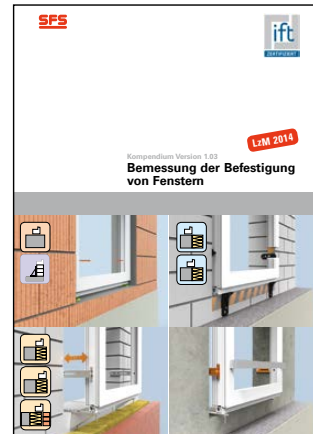

Detailinformation zu technischen Berechnungen und Einbaulösungen finden Sie in dem **SFS Kompendium**. Weitere Fragen beantwortet Ihnen gerne Ihr Ansprechpartner im Markt!

Geprüfte Sicherheit

Unsere Systeme sind auf die verschiedensten Anforderungen für ein Befestigungsmittel der Fenstermontage geprüft und zertifiziert.



Steigende Befestigungs-Anforderungen von Fenstern und Außentüren

Der technische Fortschritt und moderne architektonische Konzepte haben einen großen Einfluss auf die heutigen Montageanforderungen von Fenstern und Türen. Im

Hinblick auf immer optimiertere energetische Gebäudehüllen hat in den letzten Jahrzehnten die Rohmauerstruktur an Tragfähigkeit abgenommen.

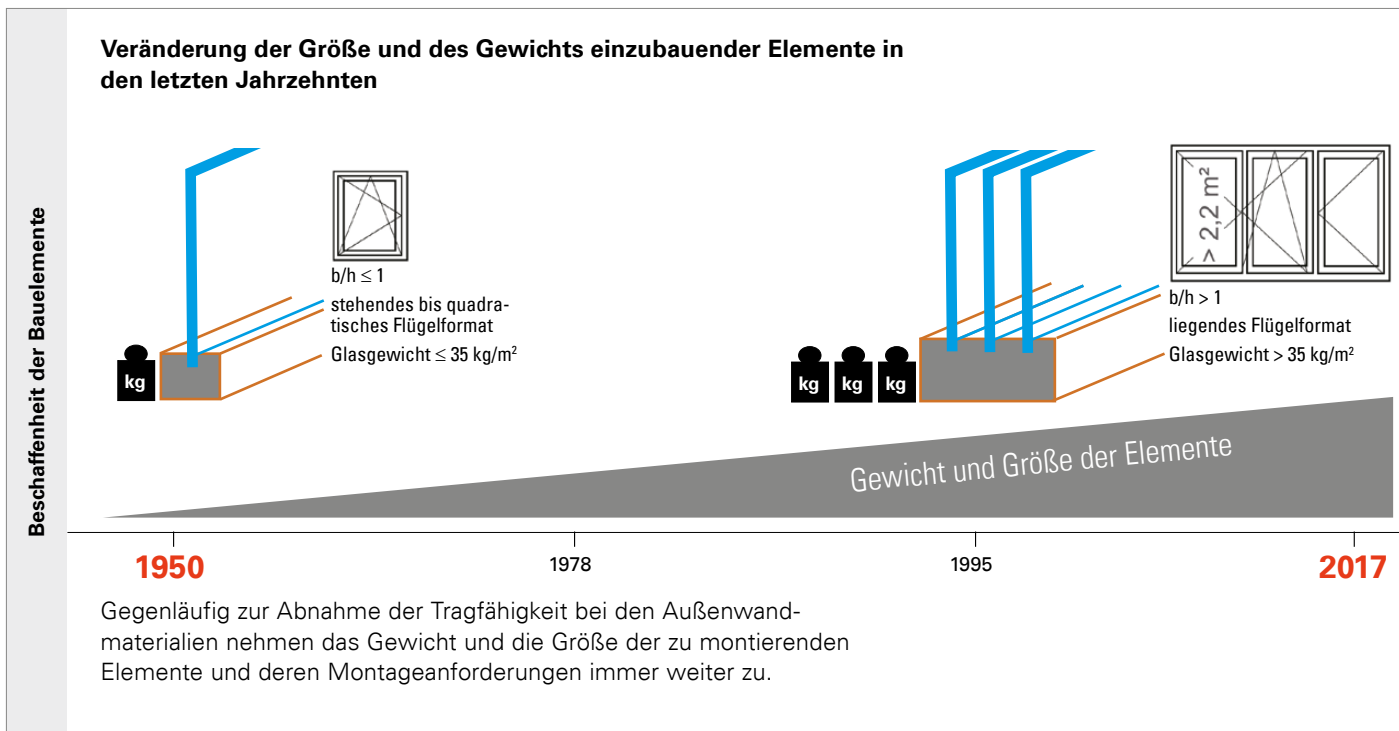
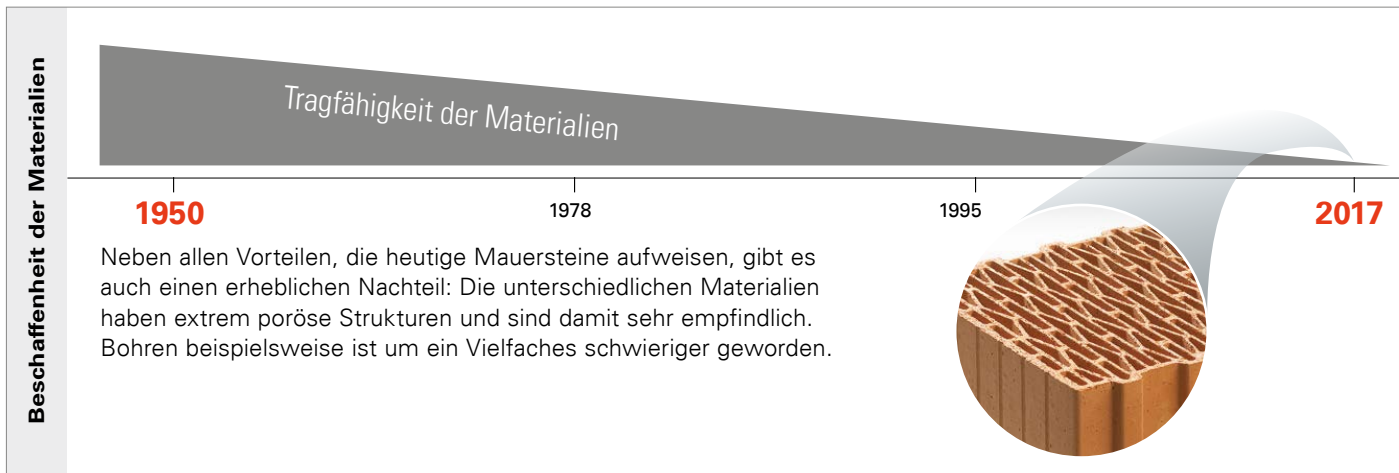
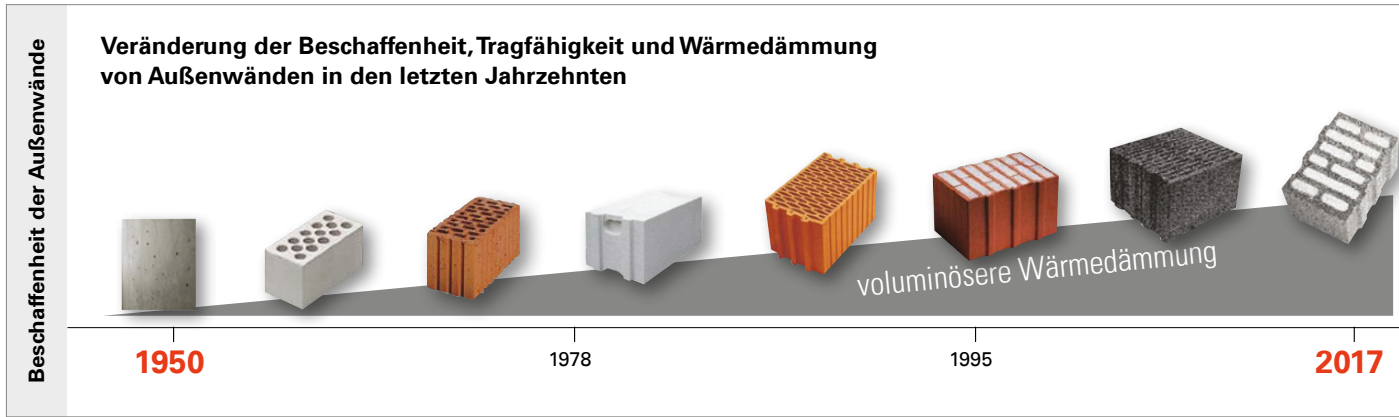

SFS bietet moderne Lösungen – leistungsstark und wirtschaftlich

Unser Ziel ist es stets, umfassende Erfahrungswerte aus der täglichen Praxis mit Ihnen und mit unserem Know-how als Spezialist in der Befestigungstechnik zu vereinen, um praxistaugliche und technisch ausgereifte Produktlösungen zu entwickeln. Dabei stehen Qualität und Sicherheit immer an erster Stelle.

Wir möchten Sie als Experte bei der Planung und Umsetzung beraten und bei der richtigen Wahl unterstützen, denn wenn es um die Montage von Fenstern und Türen geht, macht zuletzt immer die effiziente und einfache Montage langfristig gesehen ein gutes Produkt!

Nur auf den zweiten Blick ist weniger mehr

Differenzieren Sie sich durch professionelle und fachgerechte Montage vom Wettbewerb – planen Sie von Anfang an richtig und setzen auf die richtigen Produktlösungen.

Damit vermeiden Sie Entgeltminderungen, Kulanz- und kostenlose Servicebesuche oder sogar gerichtliche Auseinandersetzungen mit und bei Ihren Kunden.

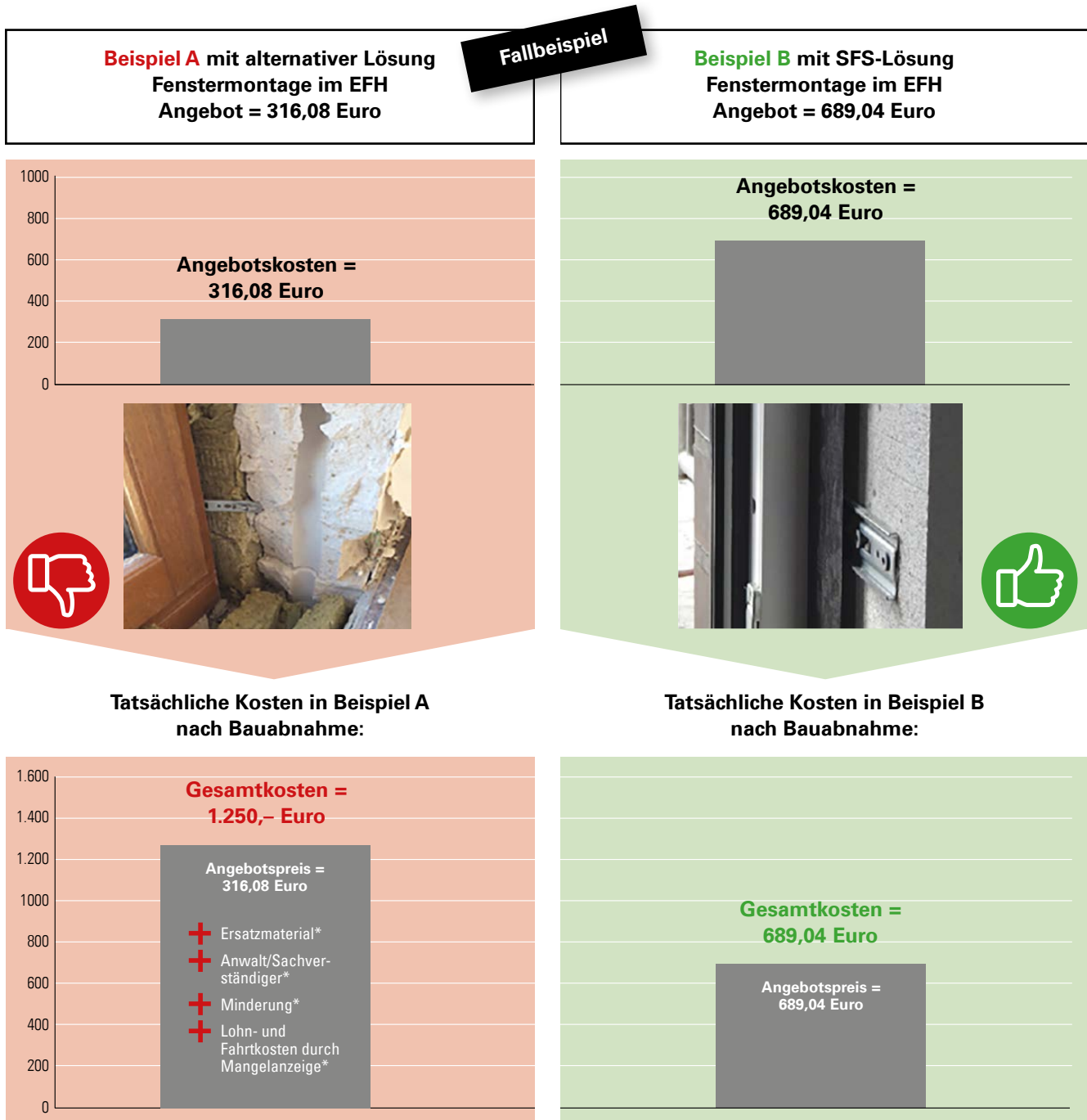

*Diese Beispielrechnung schicken wir Ihnen auf Anfrage gerne zu. Weitere Informationen, Details und Berechnungsbeispiele erhalten Sie direkt auch von Ihrem Ansprechpartner im Markt.

Lösungen für jede Einbaulage

Aus der gemeinsamen Praxis mit Ihnen als Monteur/ Fensterbauer vor Ort auf der Baustelle und der fortlaufenden, gemeinsamen technischen Entwicklung können wir Ihnen heute Befestigungsmittellösungen zur Verfügung stellen wie im Folgenden aufgeführt. Dabei tragen wir den hohen Anforderungen mit praxistauglichen und technisch ausgereiften Lösungen Rechnung. Die Produkte werden im Hinblick auf Qualität und Service immer auf hohem Niveau konzipiert. Denn erst eine gute Montage macht aus

Ihrem Fenster und Ihrer Tür ein gutes Produkt. Planen Sie von Anfang an richtig und setzen Sie auf Lösungen aus unserem Hause, somit vermeiden Sie Entgeltminderungen, Kulanz- und kostenlose Servicebesuche oder sogar gerichtliche Auseinandersetzungen mit und bei Ihren Kunden. Eine gute und fachgerechte Montage kann Sie vom Wettbewerb differenzieren und liefert Ihnen dadurch messbare Mehrwerte bei Image, Qualität und Weiterempfehlungen.

Direkt- und rückversetzte Montage

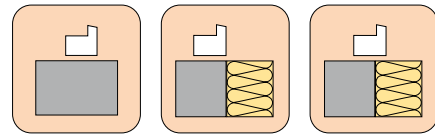

In der Laibung

0–40 mm an/über der Laibungskante

Winkelmontage

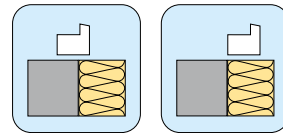

Vorwandmontage

Konsolenmontage

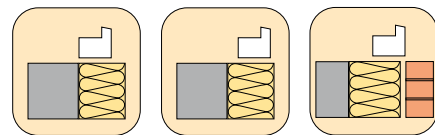
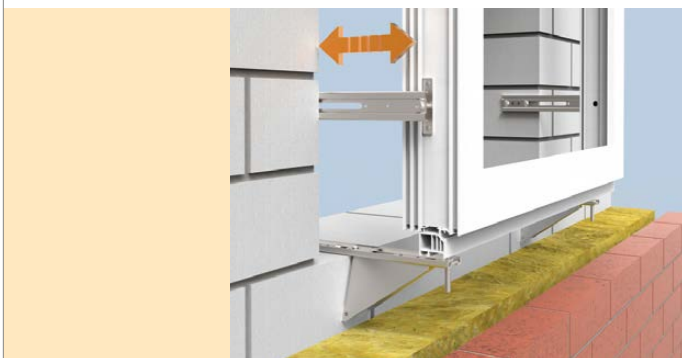

Vorwandmontage

Absturzsicherungsmontage



Absturzsichernde Befestigung

Ergänzende Befestigungslösungen

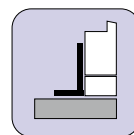
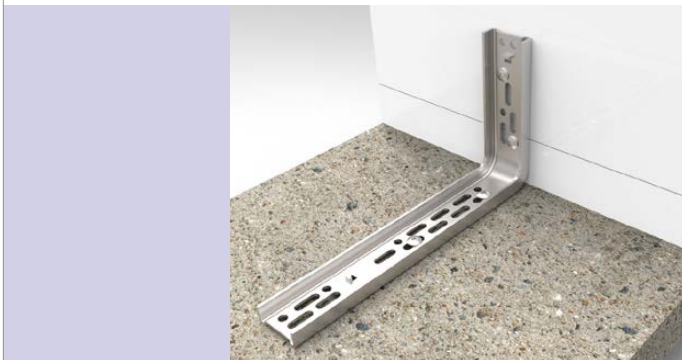

Schwellenmontage

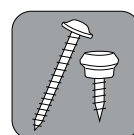

Erweiterungen

Lösungen für die Profimontage





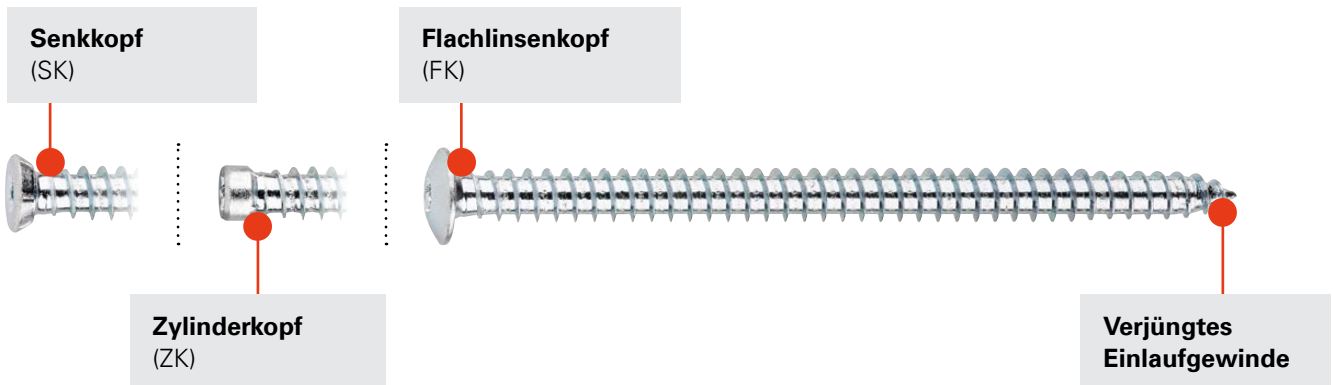
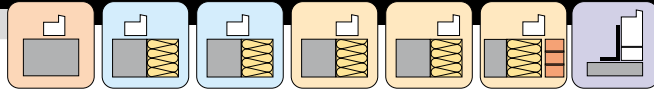



Produktvorteile auf einen Blick:

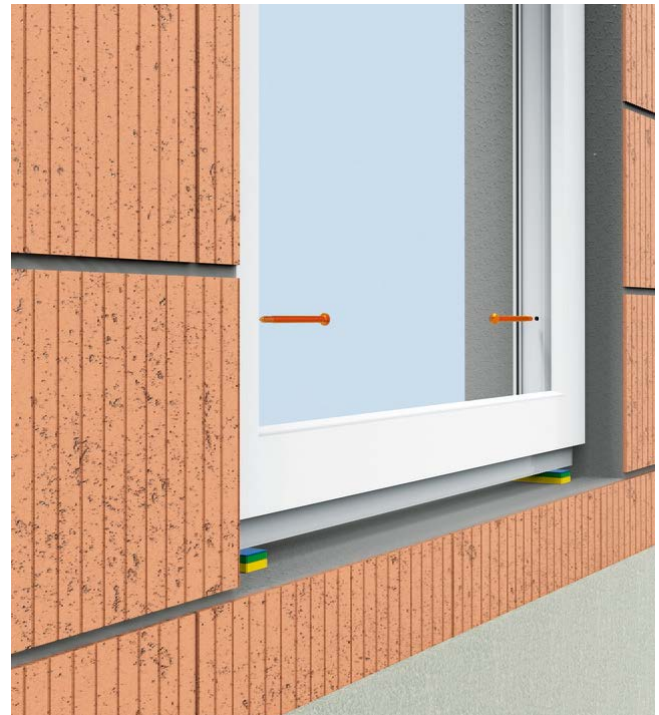

- bis RC3-geprüftes Montagemittel
- bemessbares Montagemittel, MO-02 geprüft
- diverse Längen bis 400mm
- verjüngtes Einlaufgewinde, unterstützt bei der Montage
- höchstes Qualitätsniveau, kaum Ausschussware
- geprüft mit allen Systemen der JB-Produktfamilie von SFS
- klare Kenn- & Leistungswerte für die Verarbeitung
- ansprechender Flachlinsenkopf für die Variante „FK“



Die häufigste Montageform ist die Durchsteckmontage mit Montageschrauben. Der Schraubentyp FB deckt eine Vielzahl verschiedenster Untergründe ab. Mit unserem Produkt bekommen Sie klar definierte Anwendungsbereiche an die Hand und sind bei deren Beachtung immer auf der sicheren Seite. Unser Schraubensortiment umfasst umfangreiche Varianten, angefangen mit drei Kopfformen und verschiedensten Längenspektren. Umfangreiche Prüfdokumentationen und Serviceleistungen runden das Programm für Sie ab. Dieser Schraubentyp ist mit all unseren anderen Montagesystemen kompatibel und geprüft.







Produktübersicht Rahmenbefestiger

Produkt	Durchmesser	Länge	Artikel-Nummer	VP-Stück	Anwendung
FB Rahmenbefestiger Typ FK 	7,5 mm	42 mm	1117989	100	
	7,5 mm	62 mm	1117987	100	
	7,5 mm	72 mm	1115791	100	
	7,5 mm	82 mm	1115795	100	
	7,5 mm	92 mm	1117985	100	
	7,5 mm	102 mm	1117984	100	
	7,5 mm	112 mm	1117982	100	
	7,5 mm	122 mm	1115797	100	
	7,5 mm	132 mm	1089936	100	
	7,5 mm	152 mm	1115545	100	
	7,5 mm	182 mm	1115546	100	
	7,5 mm	212 mm	1117981	100	
	7,5 mm	252 mm	1322555	50	
	7,5 mm	300 mm	1175443	50	
	7,5 mm	350 mm	1563818	50	
7,5 mm	400 mm	1563819	50		

Produkt	Durchmesser	Länge	Artikel-Nummer	VP-Stück	Anwendung
FB Rahmenbefestiger Typ ZK 	7,5 mm	42 mm	533628	100	
	7,5 mm	62 mm	533630	100	
	7,5 mm	72 mm	533631	100	
	7,5 mm	82 mm	533633	100	
	7,5 mm	92 mm	533634	100	
	7,5 mm	102 mm	533635	100	
	7,5 mm	112 mm	533636	100	
	7,5 mm	122 mm	533637	100	
	7,5 mm	132 mm	533641	100	
	7,5 mm	152 mm	533647	100	
	7,5 mm	182 mm	533648	100	
	7,5 mm	212 mm	533649	100	
	7,5 mm	252 mm	1504218	50	
	7,5 mm	300 mm	1504217	50	

Produkt	Durchmesser	Länge	Artikel-Nummer	VP-Stück	Anwendung
FB Rahmenbefestiger Typ SK 	7,5 mm	42 mm	1622825	100	
	7,5 mm	62 mm	1622827	100	
	7,5 mm	72 mm	1622828	100	
	7,5 mm	82 mm	1622841	100	
	7,5 mm	92 mm	1622843	100	
	7,5 mm	102 mm	1622844	100	
	7,5 mm	112 mm	1622846	100	
	7,5 mm	122 mm	1622848	100	
	7,5 mm	132 mm	1622849	100	
	7,5 mm	152 mm	1622855	100	
	7,5 mm	182 mm	1622857	100	
	7,5 mm	212 mm	1622858	100	
	7,5 mm	252 mm	1504216	50	
	7,5 mm	300 mm	1107630	50	

Produkt	Farbe	Artikel-Nummer	VP-Stück	Anwendung
Abdeckkappen; nur für Typ SK lieferbar 	weiß (RAL 9016)	1315169	100	
	beige (RAL 1015)	1315216	100	
	grau (RAL 7035)	1315215	100	
	kastanie (RAL 8014)	1315211	100	
	schwarz (RAL 9005)	1315199	100	

Produkt	Durchmesser	Länge	Artikel-Nummer	Anwendung
Bohrer für Hochlochziegel 	5,0 mm	400/300 mm	1514297	
	5,5 mm	400/300 mm	1488880	



**Flachlinsenkopf
(FK)**



**Spezialgewinde für
Porenbeton**

**Bohrspitze für Montage
ohne Vorbohren**



Produktvorteile auf einen Blick:

- tragfähige Befestigung für Maueruntergrund Porenbeton PP2
- RC2-geprüftes Montagemittel
- bemessbares Montagemittel, MO-02
- dübellose Verarbeitung ohne Vorbohren
- hochkorrosionsbeständige Oberfläche
- ansprechender Flachlinsenkopf FK
- Fensterrahmenbohrung 6 mm

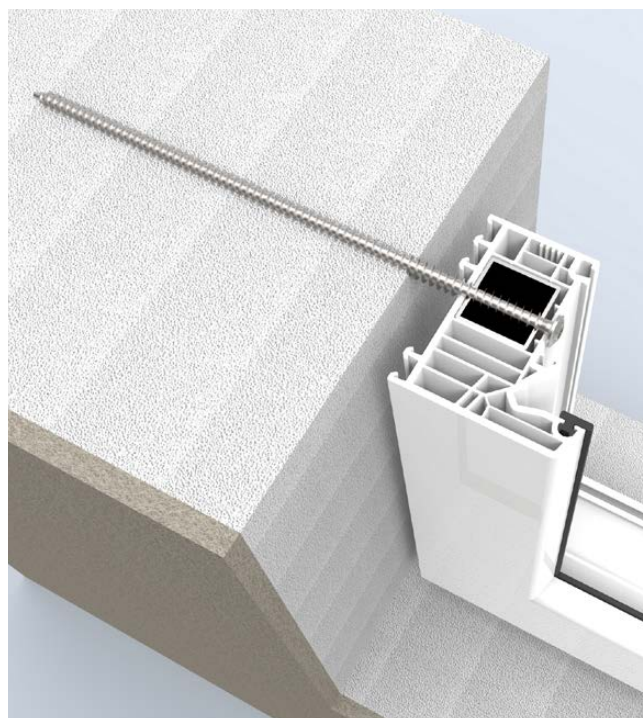

Die Befestigung der Fenster stellt die Verarbeiter vor immer neue Herausforderungen. Im speziellen bei dem schwachen Maueruntergrund Porenbeton PP2 stoßen die Standardlösungen meist an ihre Grenzen. Mit dem Rahmenbefestiger FL erreichen Sie eine hohe Tragfähigkeit und arbeiten schnell und sicher.





Produktübersicht FL Rahmenbefestiger

Produkt	Durchmesser	Länge	Artikel-Nummer	VP-Stück	Anwendung
FL Rahmenbefestiger Typ FK-T30 	9 mm 9 mm	245 mm 300 mm	1580711 1580718	50 50	

Produktübersicht IGR-Befestigung (siehe auch Seite 31)

Produkt	Durchmesser	Länge	Artikel-Nummer	VP-Stück	Anwendung
IGR-FK 	8 mm	61 mm	1407343	100	

Produktübersicht JB-D/L Zubehör

Produkt	Durchmesser	Länge	Artikel-Nummer	VP-Stück	Anwendung
Bit TX30 	¼"	25 mm	24010	1	
Bit TX30 	¼"	90 mm	654613	1	

Detailinformation zu technischen Berechnungen und Einbaulösungen finden Sie in dem **SFS Kompendium**. Weitere Fragen beantwortet Ihnen gerne Ihr Ansprechpartner im Markt!



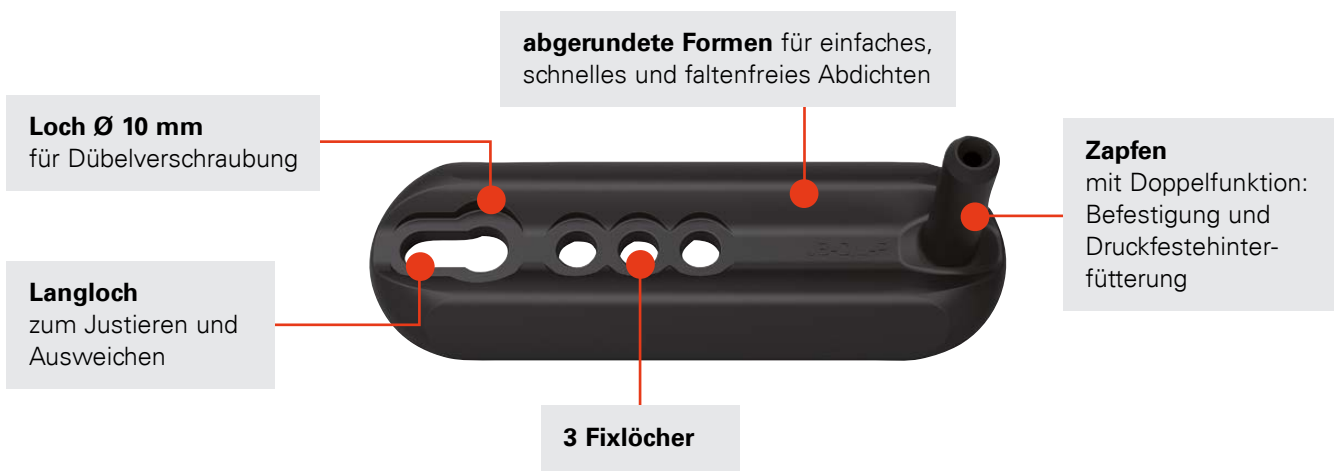
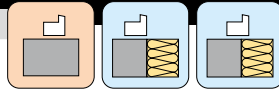

Produktvorteile auf einen Blick:



- RC2-geprüftes Montagemittel
- bemessbares Montagemittel, MO-02
- gute Kennwerte auf schwachen Maueruntergründen
- stabil
- schnelle Montage
- keine zusätzliche Hinterfütterung der Befestigungspunkte notwendig
- Optimierung der Anzahl der Befestiger (jeweils 1 Stück in der Laibung sowie im Fensterfalz)
- verwendbar mit gängigen Abdichtungssystemen

Die Montageplatte ermöglicht eine zurückversetzte Befestigung im sicheren Laibungsbereich. Durch die Formgebung ist das Montagesystem geeignet für verschiedenste Abdichtungssysteme.

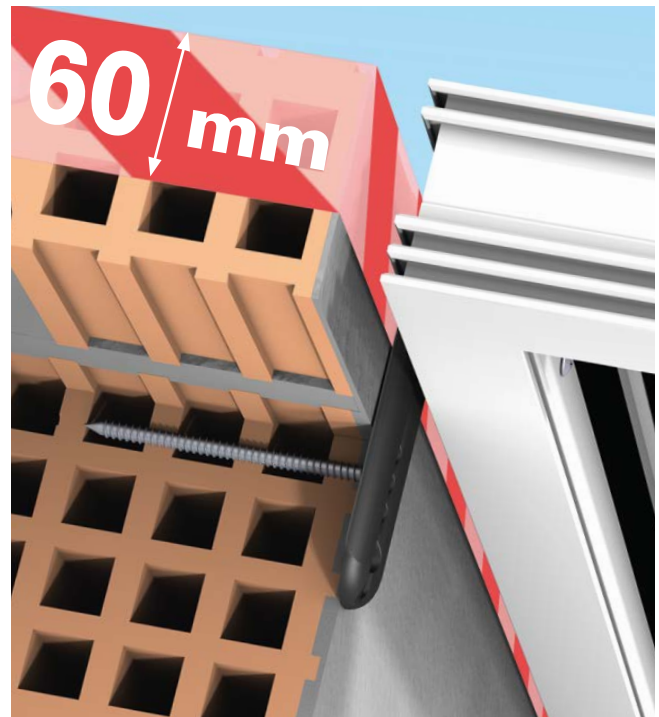
Montagevideo:





Produktübersicht JB-D/L-P Montageplatte

Produkt	Durchmesser	Länge	Artikel-Nummer	VP-Stück	Anwendung
JB-D/L-P Platte 	-	-	1387530	240	

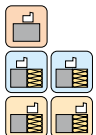

Produktübersicht FB Rahmenbefestiger (siehe auch Seite 13)

Produkt	Durchmesser	Länge	Artikel-Nummer	VP-Stück	Anwendung
FB Rahmenbefestiger Typ FK 	7,5 mm	42 mm	1117989	100	
	7,5 mm	62 mm	1117987	100	
	7,5 mm	72 mm	1115791	100	
	7,5 mm	82 mm	1115795	100	
	7,5 mm	92 mm	1117985	100	
	7,5 mm	102 mm	1117984	100	
	7,5 mm	112 mm	1117982	100	
	7,5 mm	122 mm	1115797	100	
	7,5 mm	132 mm	1089936	100	
	7,5 mm	152 mm	1115545	100	
	7,5 mm	182 mm	1115546	100	
	7,5 mm	212 mm	1117981	100	
	7,5 mm	252 mm	1322555	50	
	7,5 mm	300 mm	1175443	50	

Produktübersicht JB-D/L Stufenschrauben

Produkt	Durchmesser	Länge	Artikel-Nummer	VP-Stück	Anwendung
JB-D/L Stufenschrauben 	12/7,5 mm	54 mm	1508474	100	
	12/7,5 mm	69 mm	1508481	100	
	12/7,5 mm	84 mm	1508475	100	
	12/7,5 mm	102 mm	1636138	100	
	12/7,5 mm	120 mm	1636139	100	

Produktübersicht JB-D/L Zubehör

Produkt	Durchmesser	Länge	Artikel-Nummer	VP-Stück	Anwendung
Bit TX30 	¼"	25 mm	24010	1	
Bit TX30 	¼"	90 mm	654613	1	

Detailinformation zu technischen Berechnungen und Einbaulösungen finden Sie in dem **SFS Kompendium**.

Weitere Fragen beantwortet Ihnen gerne Ihr Ansprechpartner im Markt!



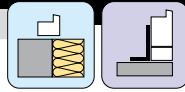

Produktvorteile auf einen Blick:

- Tragkraft bis 100 kg pro Befestigungspunkt bei max. Auskrägung von ca. 40 mm vor Baukörper
- RC2-geprüftes Montagemittel
- bemessbares Montagemittel, MO-02
- ideal für die Montage im Zweischalenmauerwerk
- stabil
- schnelle Montage
- verwendbar mit gängigen Abdichtungssystemen



Der Montagewinkel JB-D/L-A ist ein leistungsfähiger Winkel für die Aufnahme vertikaler Lasten bis 100 kg pro Befestigungspunkt. Er ist stabil und flexibel einsetzbar. Ein echter Montagehelfer.



Montagevideo:





Produktübersicht JB-D/L-A Montagewinkel

Produkt	Durchmesser	Länge	Artikel-Nummer	VP-Stück	Anwendung
JB-D/L-A Winkel 	-	-	1387564	100	

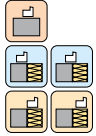

Produktübersicht FB Rahmenbefestiger (siehe auch Seite 13)

Produkt	Durchmesser	Länge	Artikel-Nummer	VP-Stück	Anwendung
FB Rahmenbefestiger Typ FK 	7,5 mm	42 mm	1117989	100	
	7,5 mm	62 mm	1117987	100	
	7,5 mm	72 mm	1115791	100	
	7,5 mm	82 mm	1115795	100	
	7,5 mm	92 mm	1117985	100	
	7,5 mm	102 mm	1117984	100	
	7,5 mm	112 mm	1117982	100	
	7,5 mm	122 mm	1115797	100	
	7,5 mm	132 mm	1089936	100	
	7,5 mm	152 mm	1115545	100	
	7,5 mm	182 mm	1115546	100	
	7,5 mm	212 mm	1117981	100	
	7,5 mm	252 mm	1322555	50	
	7,5 mm	300 mm	1175443	50	

Produktübersicht SPR3 Befestiger

Produkt	Durchmesser	Länge	Artikel-Nummer	VP-Stück	Anwendung
SPR3 	5,5 mm	43 mm	1374217	100	
	5,5 mm	63 mm	1374216	100	

Produktübersicht JB-D/L Zubehör

Produkt	Durchmesser	Länge	Artikel-Nummer	VP-Stück	Anwendung
Bit TX30 	¼"	25 mm	24010	1	
Bit TX30 	¼"	90 mm	654613	1	

Detailinformation zu technischen Berechnungen und Einbaulösungen finden Sie in dem **SFS Kompendium**. Weitere Fragen beantwortet Ihnen gerne Ihr Ansprechpartner im Markt!



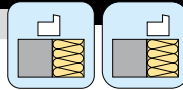

Langloch – optimale justieren

Fixierlöcher – optimales Lochbild

gerundete Form für die einfache Abdichtung

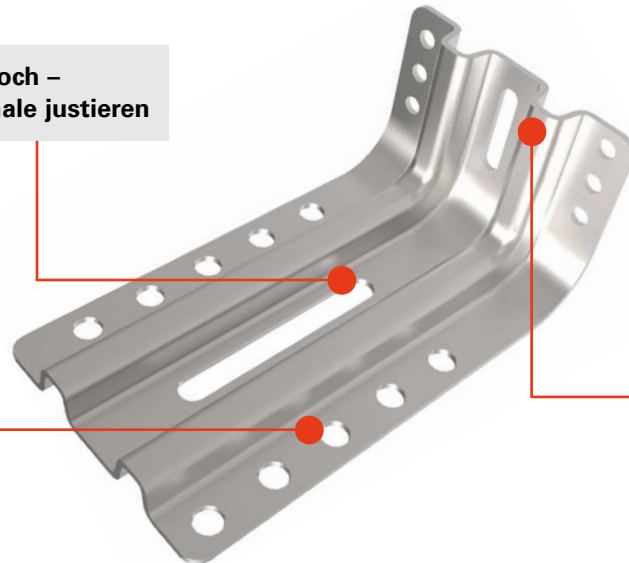

Produktvorteile auf einen Blick:



- charakteristische Tragfähigkeit bis 4.800 N
- ift-Prüfrichtlinie MO-02/1
- bemessbares Montagewinkelsystem
- Langlöcher für die einfache und schnelle Ausrichtung
- Montage großer Fensterformate in der Dämmebene
- variables Lochbild zur vereinfachten und sicheren Montage
- gerundete Form für die einfache Abdichtung
- Sicherheit durch zugelassene Befestiger
- stahlbasiertes System, nicht brennbares Material gem. DIN 4102-1 Klasse A

Eigenkonstruktionen sind meistens ohne Nachweise und verursachen bei Reklamationen hohe Prozesskosten im Betrieb. Konventionellen Winkeln fehlen sowohl die notwendige Steifigkeit als auch entsprechende Prüfnachweise.

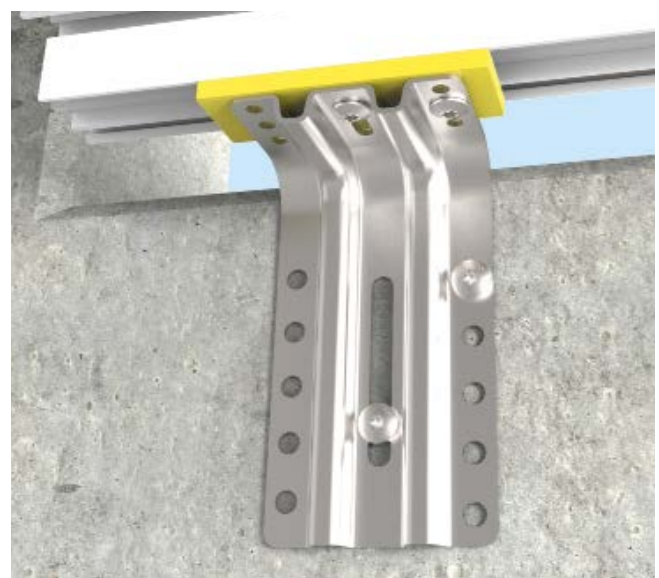



Das Montagewinkelsystem JB-W/XL ist speziell auf die hohen Anforderungen in der Vorwandmontage ausgelegt, Langlebigkeit und Sicherheit sind nach höchsten Standards geprüft.



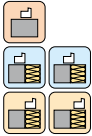

Produktübersicht JB-W/XL Montagesystem

Produkt	Schenkellänge		Artikel-Nummer	VP-Stück	Anwendung
JB-W/XL Montagewinkel 	40 mm	140 mm	1573530	50	
	60 mm	140 mm	1573575	50	



Produktübersicht Befestigung zum Fensterelement (siehe auch Seite 13)

Produkt	Breite	Länge	Artikel-Nummer	VP-Stück	Anwendung
SPR3 für PVC mit Armierung 	5,5 mm	38 mm	1607033	100	
SPM3 für PVC mit Armierung 	5,5 mm	25 mm	1141761	100	
FB Rahmenbefestiger Typ FK für PVC mit Armierung 	7,5 mm	42 mm	1117989	100	
	7,5 mm	62 mm	1117987	100	
	7,5 mm	72 mm	1115791	100	
VAP für Holz und PVC ohne Armierung 	6,0 mm	40 mm	1147091	100	

Produktübersicht Befestigung zum Untergrund

Produkt	Durchmesser	Länge	Artikel-Nummer	VP-Stück	Anwendung
MULTI-MONTI-plus-P (Befestiger für Beton und Kalksandstein) 	7,5 mm	50 mm	1480041	100	

Produktübersicht JB-D/L Zubehör

Produkt	Durchmesser	Länge	Artikel-Nummer	VP-Stück	Anwendung
Bit TX30W 	¼"	50 mm	57539	1	

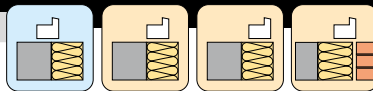

justierbare Höhenversteller
in 2 Ausführungen
(HWW und HVP)

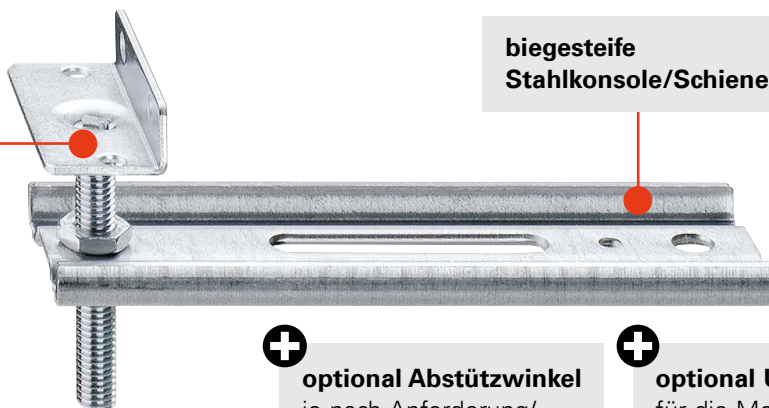

biegesteife Stahlkonsole/Schiene

+ optional **Abstützwinkel**
je nach Anforderung/
Belastung

+ optional **Umlenkwinkel**
für die Montage auf
Gitterlochsteinen

Produktvorteile auf einen Blick:

- biegesteife Stahlkonsolen
- RC2-geprüftes Montagemittel
- bemessbares Montagemittel, MO-02
- ideal für die Montage im Zweischalenmauerwerk
- schnelle und effiziente Montage
- Aufnahme punktueller Lasten
- justierbar
- Abdeckung eines breiten Anwendungsspektrums

Die vertikale Lastabtragung spielt bei der Montage in der Vorwand eine wichtige Rolle. Immerhin soll das Element so vor dem Baukörper montiert werden, dass alle anfallenden Lasten sicher und dauerhaft in den Baugrund abgetragen werden. Da die Lastenverläufe überwiegend punktuell aufgenommen werden müssen, stellen biegesteife Konsolensysteme von SFS eine saubere und sichere Systemlösung dar. Weitere Vorteile für unser System ergeben sich aus der hohen Wirtschaftlichkeit und Montagefreundlichkeit. Eine Montage von der Baukörperinnenseite ist möglich.

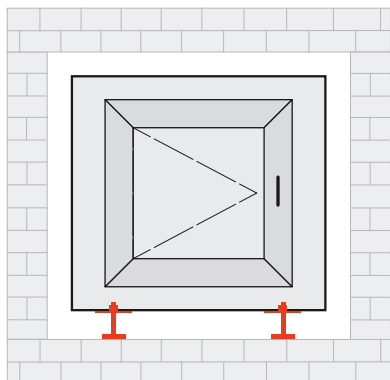





Vormontage der Konsolen **unten am Baukörper**



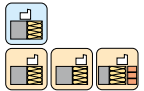



Montagevideo:

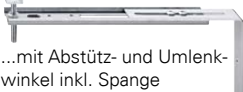
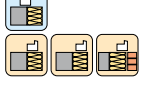

Produktübersicht JB-DK Konsolensystem – Befestigung in Vollmaterial (Beton, Kalksandstein)

Produkt	Auskragung	Länge	Bestellcode (Materialstärke 2,5 mm)	Artikel-Nummer	VP-Stück	Anwendung		
JB-DK-Konsole 	10–50 mm	138 mm	JB-DK50/5-HVW30*	1172603	50			
	10–50 mm	138 mm	JB-DK50/5-HVP30*	1172604	50			
	10–50 mm	138 mm	JB-DK50/10-HVW30	1187876	50			
	10–50 mm	138 mm	JB-DK50/10-HVP30	1187877	50			
	50–100 mm	188 mm	JB-DK100/10-HVW30	1172607	50			
	50–100 mm	188 mm	JB-DK100/10-HVP30	1172608	50			
...mit Abstützwinkel 	50–100 mm	188 mm	JB-DK100/10-AW75/27-HVW30	1246444	50			
	50–100 mm	188 mm	JB-DK100/10-AW75/27-HVP30	1246449	50			
	100–130 mm	253 mm	JB-DK100-130/10-AW125/57-HVW30	1246445	25			
	100–130 mm	253 mm	JB-DK100-130/10-AW125/57-HVP30	1246450	25			
	120–150 mm	253 mm	JB-DK120-150/10-AW125/37-HVW30	1246446	25			
	120–150 mm	253 mm	JB-DK120-150/10-AW125/37-HVP30	1246451	25			
	150–200 mm	312 mm	JB-DK200/10-AW175/57-HVW30	1482102	25			
	150–200 mm	312 mm	JB-DK200/10-AW175/57-HVP30	1482122	25			
	HWV 							
		HVP 						
							*Materialstärke nur 1,5 mm	

Produktübersicht JB-DK-ALW Konsolensystem – Befestigung in Gitterlochsteinen/Hochlochziegelsteinen

Produkt	Auskragung	Länge	Bestellcode (Materialstärke 2,5 mm)	Artikel-Nummer	VP-Stück	Anwendung
JB-DK-ALW Konsole für Wandstärke 17,5 cm mit Umlenkwinkel 	10–50 mm	188 mm	JB-DK50/10-ALW-HVW30-17,5	1482104	25	
	70–50 mm	188 mm	JB-DK50/10-ALW-HVP30-17,5	1482728	25	
	70–100 mm	253 mm	JB-DK100/10-ALW-HVW30-17,5	1482105	25	
	70–100 mm	253 mm	JB-DK100/10-ALW-HVP30-17,5	1482729	25	
	80–100 mm	253 mm	JB-DK100/10-ALW-AW75-HVW30-17,5	1482106	25	
...mit Abstütz- und Umlenk- winkel inkl. Spange 	80–100 mm	253 mm	JB-DK100/10-ALW-AW75-HVP30-17,5	1482730	25	
	135–150 mm	312 mm	JB-DK135-150/10-ALW-AW125-HVW30-17,5	1482107	25	
	135–150 mm	312 mm	JB-DK135-150/10-ALW-AW125-HVP30-17,5	1482741	25	
JB-DK-ALW Konsole für Wandstärke 24 cm mit Umlenkwinkel 	10–50 mm	253 mm	JB-DK50/10-ALW-HVW30-24.0	1482109	25	
	10–50 mm	253 mm	JB-DK50/10-ALW-HVP30-24.0	1482732	25	
...mit Abstütz- und Umlenk- winkel inkl. Spange 	80–100 mm	312 mm	JB-DK100/10-ALW-AW75HVW30-24.0	1482110	25	
	80–100 mm	312 mm	JB-DK100/10-ALW-AW75HVP30-24.0	1482739	25	
HWV 						
	HVP 					

Produktübersicht JB-D Konsolensystem Zubehör finden Sie auf Seite 25

Detailinformation zu technischen Berechnungen und Einbaulösungen finden Sie in dem **SFS Kompendium**. Weitere Fragen beantwortet Ihnen gerne Ihr Ansprechpartner im Markt!



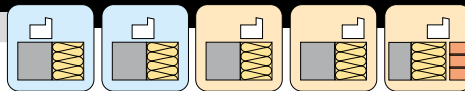

drehbarer Gewindebolzen mit Montageplatte zur Befestigung am Rahmenprofil (Vorbohren 10,5 mm), justierbar. Bolzen in zwei Längen verfügbar.

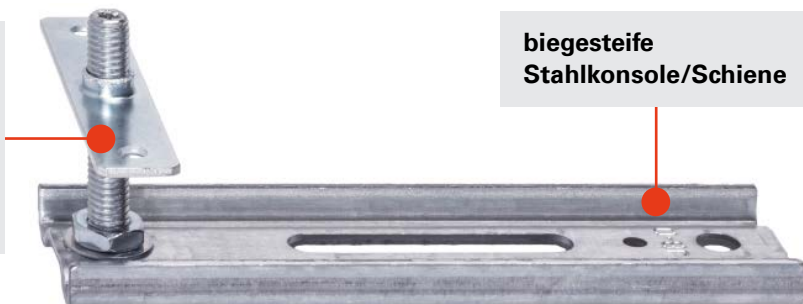

biegesteife Stahlkonsole/Schiene



optional Abstützwinkel je nach Anforderung/ Belastung

Produktvorteile auf einen Blick:

- biegesteife Stahlkonsolen/Schiene
- RC2-geprüftes Montagemittel
- bemessbares Montagemittel, MO-02
- ideal für die Montage im Zweischalenmauerwerk
- werkseitige Vorabmontage möglich
- schnelle und effiziente Montage
- Aufnahme punktueller Lasten
- justierbar (auch nach Bauabschluss)
- Abdeckung eines breiten Anwendungsspektrums bis 200 AK (Auskrägung Mauerwerksaußenseite bis Aufnahmepunkt am Blendrahmen)

Das biegesteife Schienensystem für Ihre Montage vor dem Baukörper. Dabei lassen sich die Schienen bereits werkseitig vormontieren. Das System nimmt die anfallenden Punktlasten auf. Flexibel, schnell, stabil und effizient. Das Montagesystem für den Profimonteur.

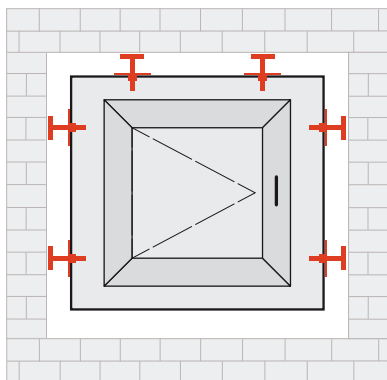





Vormontage der Montageschienen **seitlich und oben am Fenster**



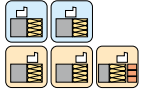







Montagevideo:

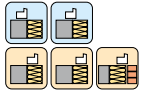

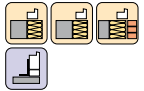
Produktübersicht JB-D Konsolensystem

Produkt	Auskragung	Länge	Bestellcode (Materialstärke 2,5 mm)	Artikel-Nummer	VP-Stück	Anwendung
	10–50 mm	138 mm	JB-D50/5-40-AM8-T*	1172634	50	
	10–50 mm	138 mm	JB-D50/5-60-AM8-T*	1172635	50	
	10–50 mm	138 mm	JB-D50/10-40-AM8-T	1246396	50	
	10–50 mm	138 mm	JB-D50/10-60-AM8-T	1246440	50	
	50–100 mm	188 mm	JB-D100/10-40-AM8-T	1246438	50	
	50–100 mm	188 mm	JB-D100/10-60-AM8-T	1246441	50	
	100–150 mm	253 mm	JB-D150/10-40-AM8-T	1249502	50	
	100–150 mm	253 mm	JB-D150/10-60-AM8-T	1249503	50	
...mit Abstützwinkel 	80-100 mm	188 mm	JB-D100/10-AW75-40-AM8-T	1482088	25	
	80-100 mm	188 mm	JB-D100/10-AW75-60-AM8-T	1482096	25	
	100–150 mm	253 mm	JB-D150/10-AW75-40/8-AM8-T	1246439	25	
	100–150 mm	253 mm	JB-D150/10-AW75-60/8-AM8-T	1246443	25	
	120–150 mm	253 mm	JB-D120-150/10B-AW125/37-40/8-AM8-T	1482092	25	
	120–150 mm	253 mm	JB-D120-150/10B-AW125/37-60/8-AM8-T	1482099	25	
	150–200 mm	312 mm	JB-D200/10-AW125-40/8-AM8-T	1482094	25	
	150–200 mm	312 mm	JB-D200/10-AW125-60/8-AM8-T	1482101	25	
40 mm Bolzenlänge 						*Materialstärke nur 1,5 mm
60 mm Bolzenlänge 						

Produktübersicht JB-D Konsolensystem Zubehör (siehe auch Seite 13, 30 und 31)

Produkt	Durchmesser	Länge	Artikel-Nummer	VP-Stück	Anwendung
Spange AW 75	–	–	1474891	25	
Spange AW 125/175	–	–	1474892	25	
Abdeckkappen für Rahmenbohrung		10,5 mm	846877	100	RAL 8011 RAL 9010
		10,5 mm	846879	100	
SPT		4,3 mm	1517492	2.000	
		4,3 mm	1523991	1.000	
SP		3,9 mm	1550933	1.000	
		3,9 mm	1550934	1.000	
SPW		4,2 mm	1060996	1.000	
		4,2 mm	1060997	1.000	
FC		7,2 mm	45 mm	924811	100
IGR-FK		8 mm	61 mm	1407343	100
FB-FK		7,5 mm	62 mm	1117987	100
		7,5 mm	102 mm	1117984	100
		7,5 mm	132 mm	1089936	100
		7,5 mm	212 mm	1117981	100
		7,5 mm	300 mm	1175443	50
SPC		5,5 mm	45 mm	1133336	100
		5,5 mm	55 mm	1133777	100
		5,5 mm	65 mm	1133778	100
		5,5 mm	75 mm	1133779	100
		5,5 mm	85 mm	1133780	100

Detailinformation zu technischen Berechnungen und Einbaulösungen finden Sie in dem **SFS Kompendium**. Weitere Fragen beantwortet Ihnen gerne Ihr Ansprechpartner im Markt!



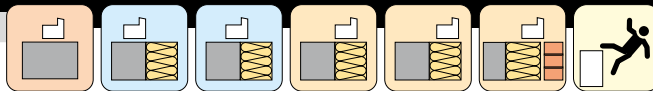

drehbarer Gewindebolzen

mit Montageplatte zur Befestigung am Rahmenprofil (Vorbohren 10,5 mm), justierbar. Bolzen in zwei Längen verfügbar.



biegesteife Stahlkonsole/Schiene

Bauaufsichtlich zugelassener Befestiger im Lieferumfang



optional Umlenkwinkel für die Montage auf Gitterlochsteinen

Produktvorteile auf einen Blick:

- biegesteifes, statisch nachweisbares Befestigungssystem für Elemente mit absturzsichernden Eigenschaften
- abZ-geprüfte Befestiger
- Systemprüfung gemäß ETB-Richtlinie
- Bemessungslasten für den Standsicherheitsnachweis
- Absturzsicherung und Lastabtragung in einem System
- einsetzbar für alle gängigen Einbausituationen, Untergründe und Rahmenmaterialien
- bemessbares Montagemittel, MO-02
- werkseitige Vorabmontage möglich
- schnelle und effiziente Montage
- Aufnahme punktueller Lasten
- justierbar (auch nach Bauabschluss)





Die Befestigung von Elementen mit absturzsichernden Eigenschaften unterliegt besonderen Anforderungen an Planung und Nachweisführung.

Da bodentiefe Elemente keine Seltenheit in der heutigen Architektur sind und auch der Trend hin zum Anbringen einer Absturzsicherung unmittelbar auf den Fensterrahmen (franz. Balkon) alltäglich ist, ist eine besondere Betrachtung der Montage dieser Elemente gefordert. Das sichere, geprüfte und mit abZ-Befestigern versehene System JB-D/FA von SFS bietet Ihnen und Ihren Auftraggebern Sicherheit.

Für die Nachweisführung von Elementen mit absturzsichernden Eigenschaften ist eine belastbare und nachweisbare statische Kette zwingend erforderlich.





Produktübersicht JB-D/FA Absturzsicherung – Befestigung in Beton

Produkt	Auskragung	Länge	Bestellcode (Materialstärke 2,5 mm)	Artikel-Nummer	VP-Stück	Anwendung
JB-D/FA-Absturzsicherung mit Umlenkwinkel 	AK ist der technischen Dokumentation zu entnehmen.	100 mm	JB-D/FA-100/10-40/8-AM8-T-ALWS-C-N	1566741	50	
		100 mm	JB-D/FA-100/10-60/8-AM8-T-ALWS-C-N	1566742	50	
JB-D/FA-Absturzsicherung 		100 mm	JB-D/FA-100/10-40/8-AM8-T-C	1468880	50	
		100 mm	JB-D/FA-100/10-60/8-AM8-T-C	1468881	50	
		138 mm	JB-D/FA-138/10-40/8-AM8-T-C	1484304	50	
		138 mm	JB-D/FA-138/10-60/8-AM8-T-C	1484306	50	
40 mm Bolzenlänge 60 mm Bolzenlänge 		188 mm	JB-D/FA -188/8-40/8-AM8-T-L	1563549	50	
		188 mm	JB-D/FA -188/8-40/8-AM8-T-L	1563550	50	

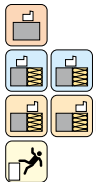

Produktübersicht JB-D/FA Absturzsicherung – Befestigung in Mauerwerk

Produkt	Auskragung	Länge	Bestellcode (Materialstärke 2,5 mm)	Artikel-Nummer	VP-Stück	Anwendung
JB-D/FA-Absturzsicherung mit Umlenkwinkel 	AK ist der technischen Dokumentation zu entnehmen.	100 mm	JB-D/FA-100/10-40/8-AM8-T-ALWS-B-N	1562580	50	
		100 mm	JB-D/FA-100/10-60/8-AM8-T-ALWS-B-N	1562583	50	
		138 mm	JB-D/FA-138/10-40/8-AM8-T-ALWS-B-N	1562585	50	
		138 mm	JB-D/FA-138/10-60/8-AM8-T-ALWS-B-N	1562586	50	
		188 mm	JB-D/FA-188/10-40/8-AM8-T-ALWS-B-N	1562587	25	
		188 mm	JB-D/FA-188/10-60/8-AM8-T-ALWS-B-N	1562589	25	
		253 mm	JB-D/FA-253/8-40/8-AM8-T-ALWS-B-N	1562590	25	
		253 mm	JB-D/FA-253/8-60/8-AM8-T-ALWS-B-N	1562601	25	
		253 mm	JB-D/FA-253/8-40/8-AM8-T-ALWS-AW75-B-N	1562602	25	
		253 mm	JB-D/FA-253/8-60/8-AM8-T-ALWS-AW75-B-N	1562604	25	
		312 mm	JB-D/FA-312/8-40/8-AM8-T-ALWS-B-N	1562606	25	
		312 mm	JB-D/FA-312/8-60/8-AM8-T-ALWS-B-N	1562612	25	
		312 mm	JB-D/FA-312/8-40/8-AM8-T-ALWS-AW75-B-N	1562614	25	
		312 mm	JB-D/FA-312/8-60/8-AM8-T-ALWS-AW75-B-N	1562615	25	
		312 mm	JB-D/FA-312/8-40/8-AM8-T-ALWS-AW125-B-N	1562617	25	
		312 mm	JB-D/FA-312/8-60/8-AM8-T-ALWS-AW125-B-N	1562632	25	

Produktübersicht JB-D/FA Absturzsicherung – Befestigung in Holz

Produkt	Auskragung	Länge	Bestellcode (Materialstärke 2,5 mm)	Artikel-Nummer	VP-Stück	Anwendung
JB-D/FA-Absturzsicherung 	AK ist der technischen Dokumentation zu entnehmen.	100 mm	JB-D/FA-100/10-40/8-AM8-T-W	1563913	50	
		100 mm	JB-D/FA-100/10-60/8-AM8-T-W	1563914	50	
40 mm Bolzenlänge 60 mm Bolzenlänge 						

Produktübersicht JB-D/FA-Zubehör – Befestigung am Blendrahmen

Produkt	Durchmesser	Länge	Artikel-Nummer	VP-Stück	Anwendung
PVC mit Armierung 	3,9 mm	19 mm	744523	1.000	
Holz 	4,2 mm	40 mm	1060999	1.000	
Aluminium 	3,9 mm	16 mm	1276061	1.000	

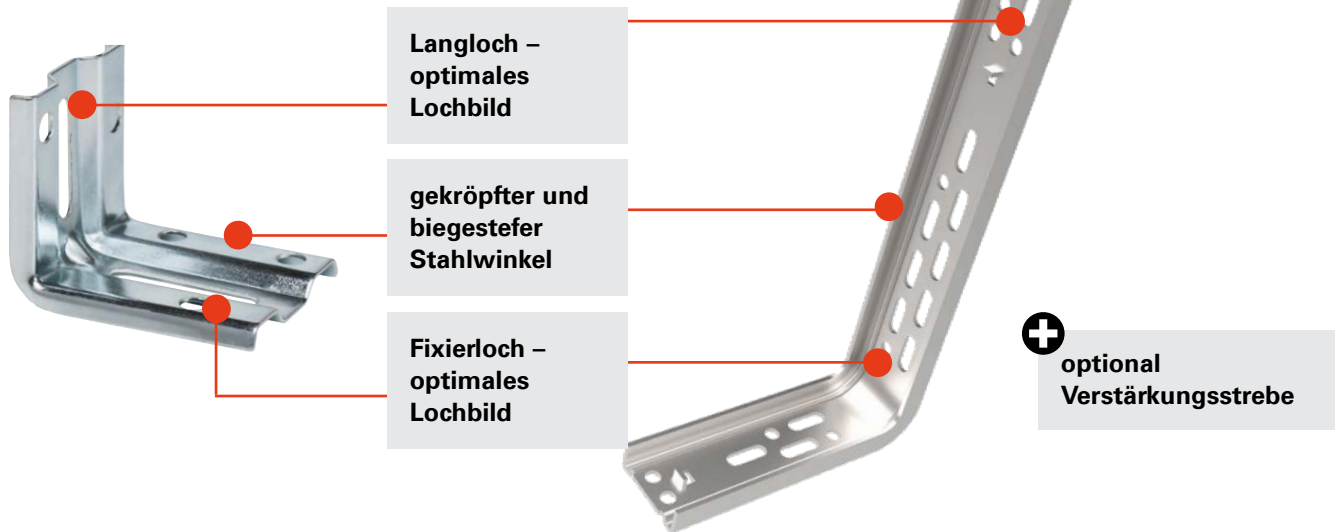
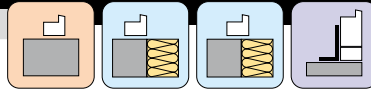

Produktvorteile auf einen Blick:







- sichere und leistungsfähige Befestigung der Schwellenprofile
- optimierter Montagewinkel für die Bauelementebefestigung
- Erhöhung der Lastabtragung durch optional einsetzbare Verstärkungsstrebe
- einsetzbar für Schwellenhöhen bis > 300 mm
- beidseitig verwendbare Winkel
- geringe Lagerhaltung
- hohe Flexibilität durch Befestigungsbohrungen in allen Positionen
- nach ift-Richtlinien geprüft

In der täglichen Praxis kommen Montagewinkel regelmäßig zum Einsatz und sind unentbehrlich für den Handwerker/Monteur.

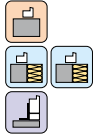
Für Sie haben wir verschiedenste Montagewinkel für die unterschiedlichsten Bedarfsfälle und Anforderungen entwickelt. Ob die kraftschlüssige Montage von Unterbauprofilen oder der untere Anschluss auf der Fensterbrüstung. Wie immer geprüfte Qualität von SFS mit klaren Anwendungsbeschreibungen und Lastkennwerten.





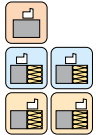

Produktübersicht JB-W und JB-A Montagesystem

Produkt	Breite	Länge	Artikel-Nummer	VP-Stück	Anwendung
JB-W Montagewinkel klein 	70 mm	58 mm	1179131	50	
JB-W Montagewinkel groß 	120 mm	58 mm	1234784	50	
JB-A 150/280 	150 mm	280 mm	1548812	25	
JB-A 190/240 	190 mm	240 mm	1548789	25	
JB-AS 205 	20 mm	205 mm	1548811	25	
JB-F 165x58 	58 mm	165 mm	1179120	50	

Produktübersicht Befestigung zum Fensterelement (siehe auch Seite 13)

Produkt	Durchmesser	Länge	Artikel-Nummer	VP-Stück	Anwendung
FB Rahmenbefestiger Typ FK 	7,5 mm	42 mm	1117989	100	
	7,5 mm	62 mm	1117987	100	
	7,5 mm	72 mm	1115791	100	
	7,5 mm	82 mm	1115795	100	
	7,5 mm	92 mm	1117985	100	
	7,5 mm	102 mm	1117984	100	
	7,5 mm	112 mm	1117982	100	
	7,5 mm	122 mm	1115797	100	
	7,5 mm	132 mm	1089936	100	
	7,5 mm	152 mm	1115545	100	
	7,5 mm	182 mm	1115546	100	
	7,5 mm	212 mm	1117981	100	
	7,5 mm	252 mm	1322555	50	
	7,5 mm	300 mm	1175443	50	

Produktübersicht Befestigung zum Untergrund

Produkt	Durchmesser	Länge	Artikel-Nummer	VP-Stück	Anwendung
MULTI-MONTI-plus-P (Befestiger für Beton) 	7,5 mm	40 mm	1480040	100	
	7,5 mm	50 mm	1480041	100	
	7,5 mm	60 mm	1480042	100	
FC-D15/T25 (Befestiger für Beton und Kalksandstein) 	7,2 mm	45 mm	924811	100	

Produktübersicht Befestigung Unterbauprofile zum Fensterelement

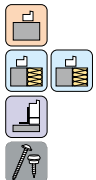
Produkt	Durchmesser	Länge*	Artikel-Nummer	VP-Stück	Anwendung
BS 4,8xL (Zur Befestigung an Kunststoffprofil mit Stahlarmierung) 	4,8 mm	70 mm	1261140	500	
	4,8 mm	100 mm	1261144	500	
	4,8 mm	120 mm	1261146	500	
	4,8 mm	170 mm	1261151	250	
	4,8 mm	220 mm	1261154	250	
	4,8 mm	300 mm	1261157	250	

* Weitere Längen auf Anfrage verfügbar.



**Flachlinsenkopf
(FK)**

**4 mm Bohrleistung
im Stahl**

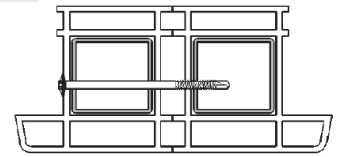



SPC4 ohne Vorbohren der letzten Kammer

Produktvorteile auf einen Blick:



- flacher Kopf mit Torx 25-Angriff
- 5,5 mm Durchmesser für ein stabiles und sicheres Setzen der Schraube
- Bohrleistung bis 4 mm Stahlarmierung
- prozesssichere Klemmung
- schnell verstellbar
- Vorbohren des ersten Profils

Immer wieder werden Profile und Fensterelemente miteinander verbunden und gekoppelt. Die baulichen und architektonischen Anforderungen fordern diese Arbeit auch auf der Baustelle selbst. Hier bieten unsere Befestiger eine setsichere und dauerhafte Lösung für das Koppeln von Elementen.



Produktübersicht Kopplungsschraube SPC

Produkt	Durchmesser	Länge	Artikel-Nummer	VP-Stück	Anwendung
	5,5 mm	45 mm	1133336	100	
	5,5 mm	55 mm	1133777	100	
	5,5 mm	65 mm	1133778	100	
	5,5 mm	75 mm	1133779	100	
	5,5 mm	85 mm	1133780	100	
	5,5 mm	95 mm	1133782	100	
	5,5 mm	105 mm	1133783	100	
	5,5 mm	125 mm	1384747	100	
	5,5 mm	150 mm	1384501	100	

Produktübersicht Kopplungsschraube SP1

Produkt	Durchmesser	Länge	Artikel-Nummer	VP-Stück	Anwendung
	4,8 mm	65 mm	946396	100	
	4,8 mm	80 mm	946387	500	
	4,8 mm	95 mm	946395	500	
	4,8 mm	130 mm	725738	100	

Abdeckkappen für Kopplungsschraube SP1

Produkt	Farbe	RAL	Artikel-Nummer	VP-Stück	Anwendung
	weiß	9010	23045	500	
	Elfenbein	1015	23048	500	
	rehtbraun	8007	23047	500	
	schokoladenbraun	8017	654279	500	
	tiefschwarz	9005	23046	500	
	lehmbraun	8003	703132	500	



Tragschleife
für sicheres Greifen



vorgestanzte Öffnung
für einfaches Einhängen

Produktvorteile auf einen Blick:

Die Fensterelemente werden aufgrund von steigenden Anforderungen immer größer und schwerer. Somit sind Hilfsmittel erforderlich, um den Transport der Elemente zu erleichtern.

- einfaches und schnelles Einhängen am Fensterelement
- sicheres Transportieren der Elemente

Fenster-Tragschlaufen

Produkt	Durchmesser	Länge	Artikel-Nummer	VP-Stück	Anwendung
Tragschlaufen blau 	–	–	690676	1	
SPKT/10-95/H2 (für PVC mit Armierung) SPKT/24-95-Z2-P6x30-GS (für Holz)	6 mm 6 mm	20 mm 30 mm	946543 1116369	1.000 1.000	
					



Flachlinsenkopf
(FK)



Spezialgewinde
für Porenbeton

Produktvorteile auf einen Blick:

Die Befestigung von Konsolen und Winkeln auf Porenbeton stellt die Verarbeiter in der Praxis teilweise vor eine große Herausforderung. Hierfür bietet SFS den Befestiger mit einem auf diesen Maueruntergrund optimal abgestimmten Gewinde an.

- dübellose Verarbeitung ohne Vorbohren
- hochkorrosionsbeständige Oberfläche

Produktübersicht IGR-Befestigung

Produkt	Durchmesser	Länge	Artikel-Nummer	VP-Stück	Anwendung
IGR-FK 	8 mm	61 mm	1407343	100	



Innen-Sechskantschraube
für die Justierung

**stabile
Stabhülse Planus**

Einschlag Betonbolzen
alternativ für Holz mit
Stockschraube

Produktvorteile auf einen Blick:

- stabiler Justierstab in vielen Längenvarianten
- nachträglicher Einsatz möglich
- schnelle und effiziente Montage
- Aufnahme punktueller Lasten
- justierbar (auch nach Bauabschluss)
- Abdeckung eines breiten Anwendungsspektrums
- kostengünstiger als Flügeltausch oder aufwendige, improvisierte Problemlösungen



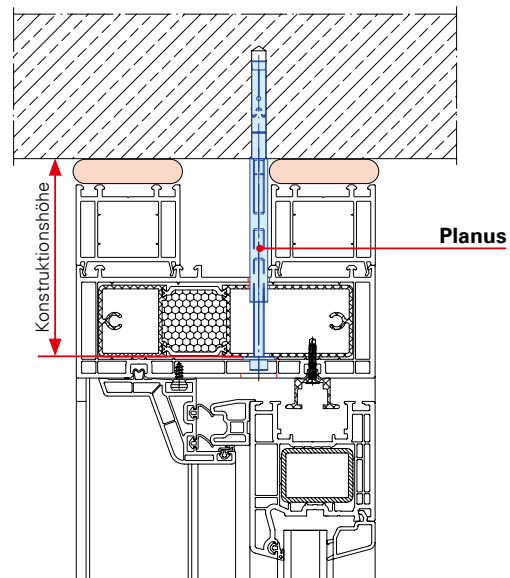

Heutige Hebeschiebeanlagen sind aus modernen Gebäuden kaum wegzudenken. Deren Spannweiten sind in vielen Fällen groß, und alleine die konstruktiven Probleme bei Einrichtung und Montage sind für den Monteur massiv. Für eine gute Justierbarkeit im oberen Sturz sollte Planus Ihr Mittel der Wahl sein. Sollte es zu Setzungen im Rahmensturz kommen, kann Planus ebenfalls der Problemlöser sein.





Auswahl der passenden Länge für die Planus Befestiger

Konstruktionshöhe ab Zapfenlochgrund bis Beton-/Stahl-/Holzdecke (Unterseite Baukörper) in mm	70 -99	100 -139	140 -179	180 -219	220 -259	260 -299	300 -339	340 -379	380 -419	420 -459	460 -499	500 -539
Planus-Set	50	80	120	160	200	240	280	320	360	400	440	480



Produktübersicht HST Hebeschiebetüren-System für Betondecken

Produkt	Set	Durchmesser	Länge	Artikel-Nummer	Anwendung
Ein Planus-Set für Betondecken enthält: Je 20 Stück Planus-Befestiger mit vormontiertem Hülseanker, Innen-Sechskantschraube M6, U-Scheiben und PVC-Abdeckkappen weiß. 	Planus Set 50	10 mm	50 mm	1318995	
	Planus Set 80	10 mm	80 mm	1318998	
	Planus Set 120	10 mm	120 mm	1319000	
	Planus Set 160	10 mm	160 mm	1319002	
	Planus Set 200	10 mm	200 mm	1319003	
	Planus Set 240	10 mm	240 mm	1319004	
	Planus Set 280	10 mm	280 mm	1319005	
	Planus Set 320	10 mm	320 mm	1319006	
	Planus Set 360	10 mm	360 mm	1319007	
	Planus Set 400	10 mm	400 mm	1319009	
	Planus Set 440	10 mm	440 mm	1319022	
	Planus Set 480	10 mm	480 mm	1319026	

Produktübersicht HST Hebeschiebetüren-System für Holzdecken

Produkt	Set	Durchmesser	Länge	Artikel-Nummer	Anwendung
Ein Planus-Set für Holzdecken enthält: Je 20 Stück Planus-Befestiger mit aufgeschweißter Stockschraube, Innen-Sechskantschraube M6, U-Scheiben und PVC-Abdeckkappen weiß. 	Planus Set 50-W	10 mm	50 mm	1319027	
	Planus Set 80-W	10 mm	80 mm	1319028	

Produktübersicht Planus Zubehör

Produkt	Durchmesser	Länge	Artikel-Nummer	VP-Stück	Anwendung
Einschlagwerkzeug 	–	50 mm	1319030	1	
SDS Bohrer	8 mm	610/550 mm	1319031	1	
SDS Bohrer	8 mm	465/400 mm	1321129	1	
SDS-Plus X5L	8 mm	264/200 mm	1321130	1	
Forstner-Bohrer	20 mm	–	1179589	1	
Forstner-Bohrer	15 mm	–	1287117	1	
Schalungsbohrer	12 mm	600 mm	1319035	1	
WERA-Bit 90 mm, SW5	–	–	1319036	1	
Stockschraube M6x50 für Holz	–	–	1319029	1	
Spannscheiben 6,4 / 14 / 1,5	–	–	1321137	1	
Abdeckkappe weiß 19 x 23,5	–	–	1321138	1	

Planus Montagesystem im Koffer

Produkt	Durchmesser	Länge	Artikel-Nummer	VP-Stück	Anwendung
Planus Montagesystem im Koffer 	–	–	1319040	1	





Produktvorteile auf einen Blick:

- optimale Befestigung von Fensterbankprofilen an Konstruktionsdämmstoffen
- verbesserte Auflage des Schraubenkopfes durch angepresste Scheibe
- Verspröden und Verfärben von herkömmlichen Kunststoffscheiben wird ausgeschlossen
- einheitliche Farbgestaltung durch lackierte Schraubenköpfe
- Korrosionsbeständigkeit durch Werkstoff Edelstahl

Die modernen Außenfensterbänke sind meist stranggepresste Aluminiumprofile. Sie zeichnen sich durch eine individuelle Oberflächengestaltung und einfache Montage aus.

Für die Montage der Fensterbank an das Anschlussprofil des Fensters bietet SFS für alle gängigen Anschlusskonstruktionen und Farbgestaltungen die individuell abgestimmten Befestigungsmittel an.

Produktübersicht Fensterbankschraube SPT/30

Produkt	Durchmesser	Länge	Artikel-Nummer	VP-Stück	Anwendung
Edelstahlschraube mit angepresster Scheibe SPT/30-S-D10/T20-P4,5x35	4,5 mm	35 mm	1406688	1.000	
	4,5 mm	35 mm	1671511	1.000	
lackierter Kopf RAL 7016	4,5 mm	35 mm	1518681	100	
lackierter Kopf RAL 9016	4,5 mm	35 mm	1518683	100	
Edelstahlschraube mit angepresster Scheibe SPT/30-S-D10/T20-P4,5x20	4,5 mm	20 mm	1630200	1.000	
	4,5 mm	20 mm	1630222	100	
lackierter Kopf RAL 7016	4,5 mm	20 mm	1630223	100	
lackierter Kopf RAL 9016	4,5 mm	20 mm			

Produktübersicht Fensterbankschraube SPT/14

Produkt	Durchmesser	Länge	Artikel-Nummer	VP-Stück	Anwendung
Edelstahlschraube mit vormontierter Dichtscheibe SPT/14-S-7981-U-12-4,3x20	4,3 mm	20 mm	911851	1.000	
					

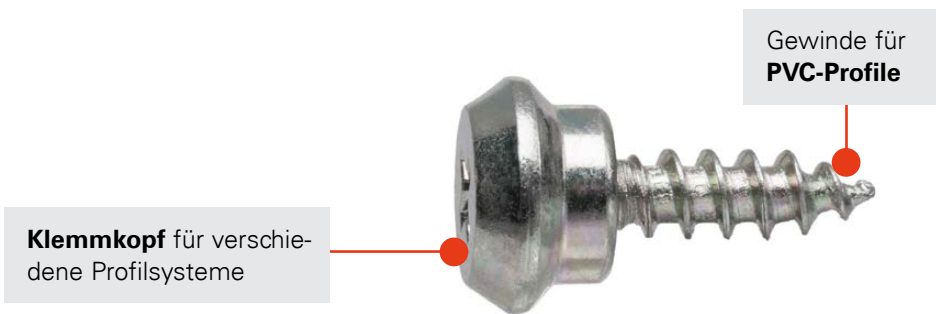

Produktvorteile auf einen Blick:

Das Aufclipsen von Wetterschenkeln, Rollladenführungsleisten und anderen Profilen auf den Fensterblendrahmen ist heute Standard. Klemmkopfschrauben werden hierfür als Verbindungselement genutzt. SFS bietet hier Befestiger auf höchstem Qualitätstniveau.

- höchster Clip-Komfort
- optimierte Kopfform für verschiedenste Profilgeometrien
- rollensortiert/hohe Sortenreinheit

Produktübersicht SPK Klemmkopfschraube

Produkt	Durchmesser	Länge	Typ	Artikel-Nummer	VP-Stück	Anwendung
SPK Veka	4 mm	10 mm	68	946397	1.000	
	4 mm	10 mm	68	1116225	500 (magaziniert)	
SPK Salamander	4 mm	10 mm	69	1116226	1.000	
	4 mm	10 mm	69	1116227	500 (magaziniert)	
SPK Höku	4 mm	10 mm	70	1116228	1.000	
	4 mm	10 mm	70	1116229	500 (magaziniert)	
SPK Deceuninck, KBE, Rehau, Inoutic, Roplasto	4 mm	10 mm	74	1116241	1.000	
	4 mm	10 mm	74	744893	500 (magaziniert)	
SPK Gealan	4 mm	10 mm	81	1116243	1.000	
	4 mm	10 mm	81	1116244	500 (magaziniert)	
SPK Trocal, Stöckel	4 mm	10 mm	84	747379	1.000	
	4 mm	10 mm	84	745188	500 (magaziniert)	
SPK Kömmerling, Menke	4 mm	10 mm	86	1116247	1.000	
	4 mm	10 mm	86	1116248	500 (magaziniert)	
SPK Schüco, Stakusit, Aluplast	4 mm	10 mm	91	1116261	1.000	
	4 mm	10 mm	91	1117112	500 (magaziniert)	

Wir investieren täglich in **erstklassige Qualität** und umfangreichen Service



Neben der Beratung und Planung übernehmen wir u.a. auch die technische Wartung Ihres Geräteparks oder kümmern uns um individuelle Lösungen für Ihre Beschaffungs- oder Logistikaufgaben. Mit einer Vielzahl von Zusatzleistungen bieten wir Ihnen maßgeschneiderten Service, mit dem Sie Ihren Geschäftsalltag schneller und effizienter gestalten können.

Damit Sie optimal davon profitieren, sind viele unserer Serviceleistungen für Sie kostenlos.

Eine Auswahl aus unserer Servicepalette

■ Beratung und Schulung

Persönliche Betreuung wird bei SFS intec großgeschrieben. Wir legen Wert auf die Möglichkeit zum intensiven Dialog und partnerschaftlichen Austausch. So profitieren Sie von unserer langjährigen Kompetenz und erhalten Lösungen mit Mehrwert.

■ Baustellenservice

Von der Bestimmung des idealen Befestigungsmittels über die umfassende Einweisung in unsere Lösungen vor Ort bis zur Wartung und Reparatur unserer Setzgeräte – bei SFS legen wir Wert darauf, dass Sie Ihre Kunden durch perfekte Abläufe und Montageergebnisse von sich überzeugen können.

■ Lager- und Lieferservice

Schnell, flexibel, kundenorientiert – der Lager- und Lieferservice von SFS schafft perfekte Voraussetzungen dafür, dass Sie zeit- und kostensparend arbeiten und selbst in zeitkritischen Situationen handlungsfähig bleiben.

■ Engineering Services

Exzellente Lösungen sind das Ergebnis einer qualifizierten Planung mit hochwertigen Produkten und Systemen sowie einer fachkundigen Umsetzung. Mit unseren Engineering Services schaffen wir beste Voraussetzungen für Sicherheit von Anfang an.

■ Business Solutions

Als ganzheitlich denkender Partner bieten wir Ihnen über innovative Befestigungslösungen und die dazugehörigen Services hinaus eine Vielzahl maßgeschneiderter Zusatzleistungen. Für schlanke, effiziente Prozesse in Ihrem Geschäftsalltag sorgen unsere Business Solutions und schaffen so beste Voraussetzungen für wirtschaftliche Abläufe.

■ eLogistics

Für eine reibungslose Produktion muss auch das Beschaffungswesen perfekt laufen. eLogistics stellt sicher, dass sämtliche Materialien stets in bedarfsgerechter Menge auf Lager sind. Als lieferantenunabhängige Logistiklösung sorgt eLogistics zum Beispiel bei Erreichen des Mindestbestands zuverlässig für die automatische Nachbestellung.



Ansprechpartner, die Sie verstehen:
Experten für die Gebäudehülle.



Der sichere Weg zur richtigen Befestigungslösung:
Einfache Planungshilfen in jeder Projektphase.



Immer eine Nasenlänge voraus:
Globales Netzwerk mit regionalem Know-how.



Wirtschaftlichkeit und Sicherheit:
Komplettsysteme mit umfassendem Leistungsspektrum.



Mit Sicherheit verlässliche Qualität:
Eigenes Netzwerk mit zertifizierten Produktionsstandorten.



Verlässliche Funktionalität:
Geprüft im eigenen Labor und auf der Baustelle.



Immer das richtige Befestigungssystem:
Beratung und Unterstützung jederzeit und überall.



Hohe Liefertreue durch lokale Präsenz:
Weltweites Supply Chain Management.

Erfolgreich umgesetzte Projekte



Grohe Flotwell Living, Berlin

Die geprüfte und bewährte Qualität von SFS wird durch zahlreiche Bauvorhaben Tag für Tag bestätigt. Wir verstehen Ihr Projekt vom EFH bis hin zum Großprojekt mit mehreren tausend Fenstereinheiten. Warenverfügbarkeit, technische Beratung und Service im Rundum-Paket sind unser Anspruch für Sie. Wir stehen Ihnen bei Ihren Herausforderungen als Partner zur Seite.



Westarkaden, Heidelberg



Villa, Starnberg



Gewerbe-/Bürogebäude, Rastatt



Wohngebiet, Rehlingen



SFS intec GmbH
Division Construction
In den Schwarzwiesen 2
61440 Oberursel

☎ T +49 6171 7002-0
📠 F +49 6171 7002-55
✉ de.info@sfsintec.biz
🌐 www.sfsintec.de



Besuchen Sie unser
Download Center:

Die Angaben wurden in Versuchen und/oder Berechnungen ermittelt, sind deshalb unverbindlich und stellen keine Garantien oder zugesicherte Eigenschaften für nicht spezifizierte Anwendungen dar. Vor der Ausführung sind deshalb sämtliche Berechnungen vom verantwortlichen Planer zu überprüfen und freizugeben. Der Anwender ist für die Einhaltung von evtl. lokalen oder nationalen gesetzlichen Vorschriften verantwortlich.

SFS, 10/2020 · BC-interim · MO/DE Druck_Version 5 · Technische Änderungen vorbehalten. Für Druckfehler wird nicht gehaftet. Es gelten unsere allgemeinen Geschäftsbedingungen.