

Schlüter® - LIPROTEC

Bild-Preisliste LT 23

Deutschland – Österreich · Gültig ab 1. April 2023



2023



EINFACH INDIVIDUELL – Schlüter®-LIPROTEC

LED-Licht und Keramik – eine Kombination, die immer mehr Anhänger findet. Dank Schlüter-LIPROTEC ist es so einfach wie nie zuvor, individuelle Lichtkonzepte mit Belägen aus Keramik oder Naturstein zu verwirklichen. Denn mit den Serien Schlüter-LIPROTEC-EASY und Schlüter-LIPROTEC-PRO bieten wir Systeme an, die auf die Vorkenntnisse des Verarbeiters abgestimmt sind.

Während die EASY-Serie als Plug & Play-System geringe Fachkenntnis in der Lichtinstallation voraussetzt, richtet sich die PRO-Serie eher an Fliesenprofis ohne Berührungsängste in Sachen Verkabelung und Lichtinstallation. Im Bereich CONTROL finden Sie die Steuerungstechnik für die beiden Serien LIPROTEC-EASY und LIPROTEC-PRO. Unter Schlüter-LIPROTEC-PLAN finden sich schließlich alle Informationen, die professionelle (Licht-)Planer benötigen, um Akzentbeleuchtungen mit LIPROTEC zu entwerfen und umzusetzen.

EASY

Die individuelle Lichtinstallation leicht gemacht – komfortable Stecksysteme und einfache Montage machen die Plug & Play-Serie zu einem Alleskönner, auch wenn man kein Fachmann ist.

- Komfortable Stecksysteme
- Einfache Montage
- Sofort einsatzbereit
- Große Auswahl
- Netzteile bis 100 W



FÜR IHRE LICHTPLANUNG

Lichttechnische Daten für LIPROTEC-EASY
jetzt auf www.lumsearch.com – Keyword: „Fliese“.

LUMsearch

PLAN

Im Bereich PLAN finden Planer, Architekten, Lichtexperten und Verarbeiter alle technischen Informationen auf einen Blick. Mit diesem Fachwissen sind der Lichtinstallation mit Schlüter-LIPROTEC keine Grenzen gesetzt.

PRO

Beleuchtung für Profis – mit der PRO-Serie von Schlüter-LIPROTEC verwandeln Sie jeden Raum in eine Lichtoase.

- Individuelle Lichtinstallationen
- Vielfach kombinierbare Produkte
- Unendliche Möglichkeiten
- Die Serie für Profis



- Technische Details
- Kompakte Produktübersicht
- Materialien und Oberflächen
- Planungshilfen



CONTROL

Einfach Licht steuern – Schlüter-LIPROTEC-Bluetooth-Steuerungen bieten eine Vielzahl von Möglichkeiten, einzelne Lichtquellen komfortabel zu bedienen.

- Als EASY- und PRO-Variante
- Für weiße und farbige LED-Lichtlösungen
- Mit bewährter Bluetooth®-Technologie
- Per Fernbedienung, mobilem Endgerät oder drahtlosem Drehtaster



SO VIELSEITIG WIE DAS LICHT

Begeistern Sie Ihre Kunden, gestalten Sie Lebensräume ganz nach Ihren individuellen Vorstellungen und tauchen Sie ein in die bunte Vielfalt des Lichts. Für die unterschiedlichen Anwendungen auf dieser Seite finden Sie in nebenstehender Tabelle die Lösungen wahlweise als EASY (Plug & Play-Sets) oder PRO (individuell konfigurierbar) in dieser Preisliste.

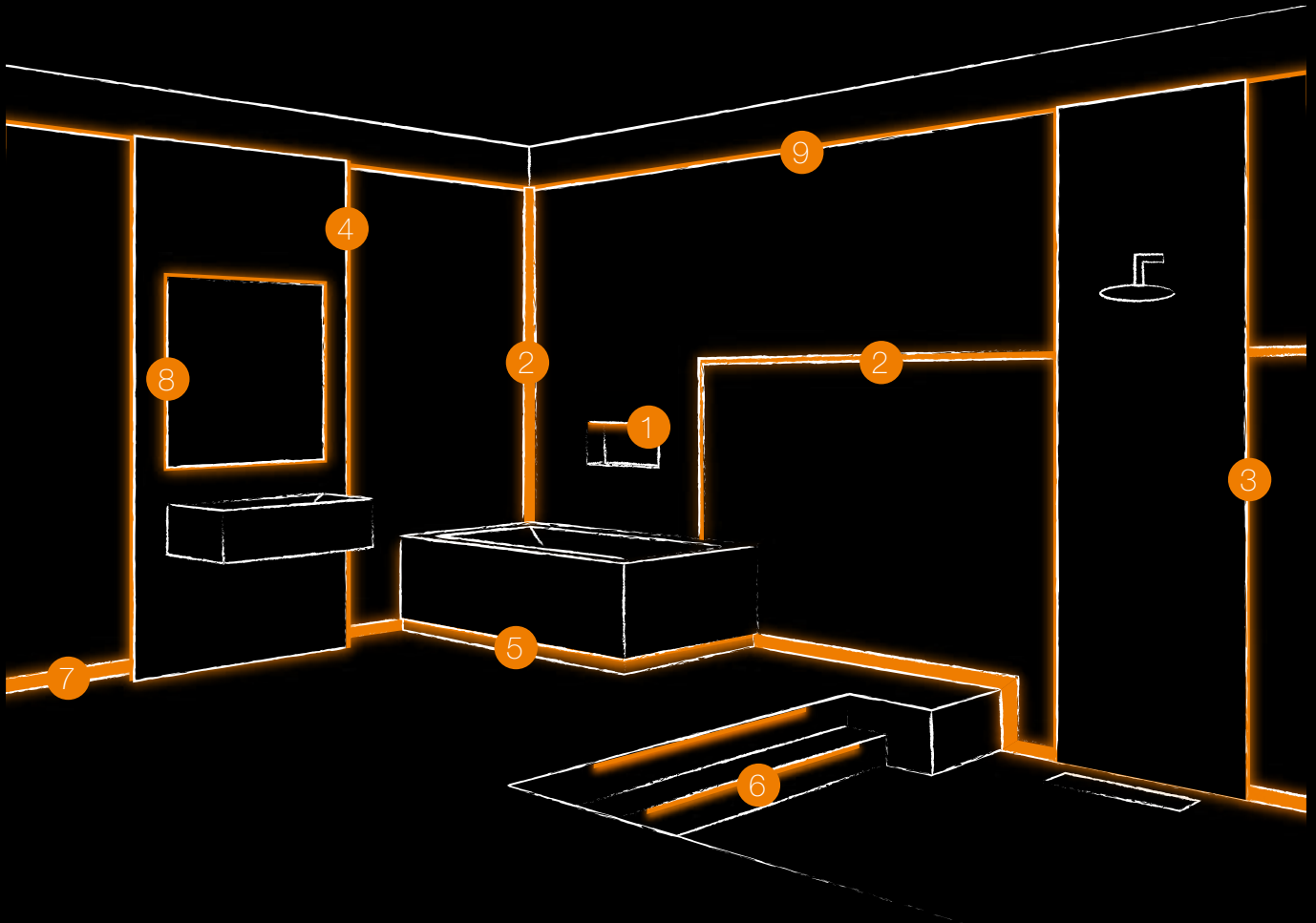

Technische Informationen und Eigenschaften finden Sie im Bereich PLAN ab Seite 78.



| | | EASY Seite | PRO Seite |
|-------------------------------------|---|---------------|--------------|
| 1 | NISCHE | | |
| | NLT – Nische mit LED-Beleuchtung, farbig + weiß | SET | 8 |
| | NLT-BR – Nische mit LED-Beleuchtung, farbig + weiß, inkl. Steuerung | SET | 10 |
| 2 | LICHTLINIE | | |
| | LLPM – LED-Modul, farbig + weiß Lichtlinie mit Befestigungsschenkel | MODUL | 12 |
| | LLP – LED-Modul, farbig Lichtlinie | MODUL | 14 |
| | LLPE – LED-Modul, farbig Lichtlinie Wandecke | MODUL | 16 |
| | LL – Lichtlinie, farbig + weiß | | 22 |
| | LLE – Lichtlinie, farbig + weiß Ecke | | 26 |
| 3 | DUSCHE | | |
| | LLPM – LED-Modul, farbig + weiß Lichtlinie mit Befestigungsschenkel | MODUL | 12 |
| | LLP – LED-Modul, farbig Lichtlinie | MODUL | 14 |
| | LLPE – LED-Modul, farbig Lichtlinie Wandecke | MODUL | 16 |
| | LL – Lichtlinie, farbig + weiß | | 22 |
| | LLE – Lichtlinie, farbig + weiß Ecke | | 26 |
| | WS – Wandscheibenbeleuchtung, farbig + weiß | | 30 |
| | WSK – Wandscheibenbeleuchtung mit Kabelkanal, farbig + weiß | SET | 34/58 |
| | WSQ – Wandscheibenbeleuchtung mit QUADDEC-Abschluss, farbig + weiß | | 38 |
| 4 | WANDSCHEIBE | | |
| | WS – Wandscheibenbeleuchtung, farbig + weiß | | 30 |
| | WSK – Wandscheibenbeleuchtung mit Kabelkanal, farbig + weiß | SET | 34/58 |
| | WSQ – Wandscheibenbeleuchtung mit QUADDEC-Abschluss, farbig + weiß | | 38 |
| 5 | BADEWANNE | | |
| | LLPM – LED-Modul, farbig + weiß Lichtlinie mit Befestigungsschenkel | MODUL | 12 |
| | WS – Wandscheibenbeleuchtung, farbig + weiß | | 30 |
| | WSK – Wandscheibenbeleuchtung mit Kabelkanal, farbig + weiß | SET | 34/58 |
| 6 | TREPPE | | |
| PB – Treppenkantenbeleuchtung, weiß | SET | 42/60 | |
| 7 | FUSSLEISTE | | |
| | DESIGNBASE-QD – Sockel-/Bordürenbeleuchtung, weiß | | 46 |
| | VB – Voutenbeleuchtung, weiß | | 50 |
| 8 | SPIEGEL | | |
| | LLPM – LED-Modul, farbig + weiß Lichtlinie mit Befestigungsschenkel | MODUL | 12 |
| | LLP – LED-Modul, farbig Lichtlinie | MODUL | 14 |
| | D – Aufnahmeprofil für Spiegel, weiß | SET | 54/62 |
| | WS – Wandscheibenbeleuchtung, farbig + weiß | | 30 |
| | WSK – Wandscheibenbeleuchtung mit Kabelkanal, farbig + weiß | SET | 34/58 |
| 9 | LICHTVOUTE | | |
| | WS – Wandscheibenbeleuchtung, farbig + weiß | | 30 |
| | WSK – Wandscheibenbeleuchtung mit Kabelkanal, farbig + weiß | SET | 34/58 |
| | VB – Voutenbeleuchtung, weiß | | 50 |



EASY

Schlüter-LIPROTEC-LLP/-LLPM/-LLPE sind LED-Module aus einem flexiblen, voll ummantelten LED-Schlauch mit homogener Lichtstreuung und einem Aufnahmeprofil aus Aluminium oder Edelstahl V4A. Die LED-Module sind wahlweise mit fixen Farbtemperaturen von 3000 K oder 4900 K im Weißlichtbereich oder im farbigen Lichtbereich RGB+W erhältlich. Letztere ermöglichen das Einstellen von mehr als 16 Millionen unterschiedlichen Farbtönen und Farbtemperaturen von 2500 K–6500 K.

Das solide Trägerprofil ermöglicht den Einsatz in Bereichen, die erhöhten Umgebungseinflüssen ausgesetzt sind, ab einer Bauhöhe von 11 mm. Anwendungen an der Wand und an der Decke sowie z. B. in der Dusche sind möglich. In weniger belasteten Innenbereichen können die LED-Module sogar im Fußbodenbereich verbaut werden. Für den geschützten Außenbereich und den Einsatz in Poollandschaften empfehlen wir den Einsatz unserer LED-Module Schlüter-LIPROTEC-LLPM mit Profilen aus gebürstetem Edelstahl V4A.

Die LED-Module sind in unterschiedlichen Längen als steckbare Plug & Play-Variante ausgelegt. Der LED-Schlauch lässt sich einfach an den markierten Schnittpunkten kürzen und über das beiliegende Endkappen-Set IP-konform verschließen. Die LED-Module können je nach Lichtausprägung in einer Anlage über Kabelverbindungen und Y-Weichen verbunden werden. Netzteile und LED-Steuerungskomponenten sind ebenfalls als steckbare Plug & Play-Variante ausgeführt und erleichtern so die Montage. Weiteres Zubehör wie Kabelverbindungen, Verteiler und Hohlwanddosen mit Abdichtungsfunktion finden Sie im Bereich Zubehör.

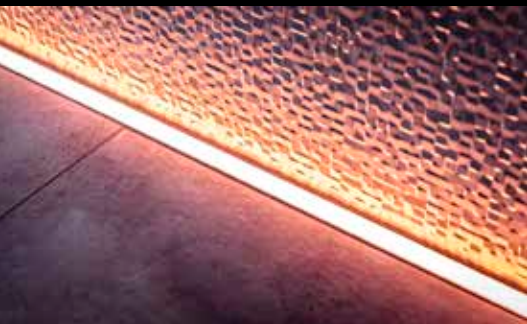

SETS

| | | Seite |
|---|-------|-------|
| NLT – Nische mit LED-Beleuchtung, farbig + weiß | SET | 8 |
| NLT-BR – Nische mit LED-Beleuchtung, farbig + weiß, inkl. Steuerung | SET | 10 |
| LLPM – LED-Modul, farbig + weiß Lichtlinie mit Befestigungsschenkel | MODUL | 12 |
| LLP – LED-Modul, farbig Lichtlinie | MODUL | 14 |
| LLPE – LED-Modul, farbig Lichtlinie Wandecke | MODUL | 16 |

ZUBEHÖR

| | |
|-----------------------------------|-------|
| Endkappe LED-Schlauch | 18 |
| Netzteile | 18 |
| Kabel / Verteiler | 18/19 |
| Adapter / Hohlwanddose / Werkzeug | 19 |

LEGENDE

| | |
|---|-----|
| Erläuterungen zu den Eigenschaften / Einsatzbereichen | 107 |
|---|-----|

LED-Steuerungen finden Sie im Bereich CONTROL ab Seite 68.



Technische Informationen und Eigenschaften finden Sie im Bereich PLAN ab Seite 78.



MEHR ERFAHREN UNTER:

WWW.LIPROTEC.DE



Schlüter®-KERDI-BOARD-NLT



Schlüter-KERDI-BOARD-NLT sind vorgefertigte Nischen-Sets aus KERDI-BOARD mit LIPROTEC-LED-Technik in Plug & Play-Ausführung. Sie dienen zur Errichtung von beleuchteten Nischen und Ablageflächen für Wandbereiche aller Art. In Verbindung mit dem Schlüter-KERDI-Abdichtungssystem können diese Nischen als Verbundabdichtung ausgeführt werden. Die Nischen stehen in verschiedenen Abmessungen und Lichtfarben zur Verfügung. Die rechteckigen Nischen sind wahlweise mit Beleuchtung an der langen oder der schmalen Seite erhältlich. Das LED-Modul kann wahlweise an der Vorderkante, in der Mitte oder an der zu fliesenden Rückwand positioniert werden. Zum Lieferumfang gehören alle zum Einbau benötigten Bauteile wie Kabelverbindung und Netzteil sowie die Dichtmanschette.

Die separat zu bestellenden Bluetooth-Steuerungen finden Sie im Bereich CONTROL ab Seite 68.

(Produktdatenblatt 12.2)

Abmessungen der Nischen

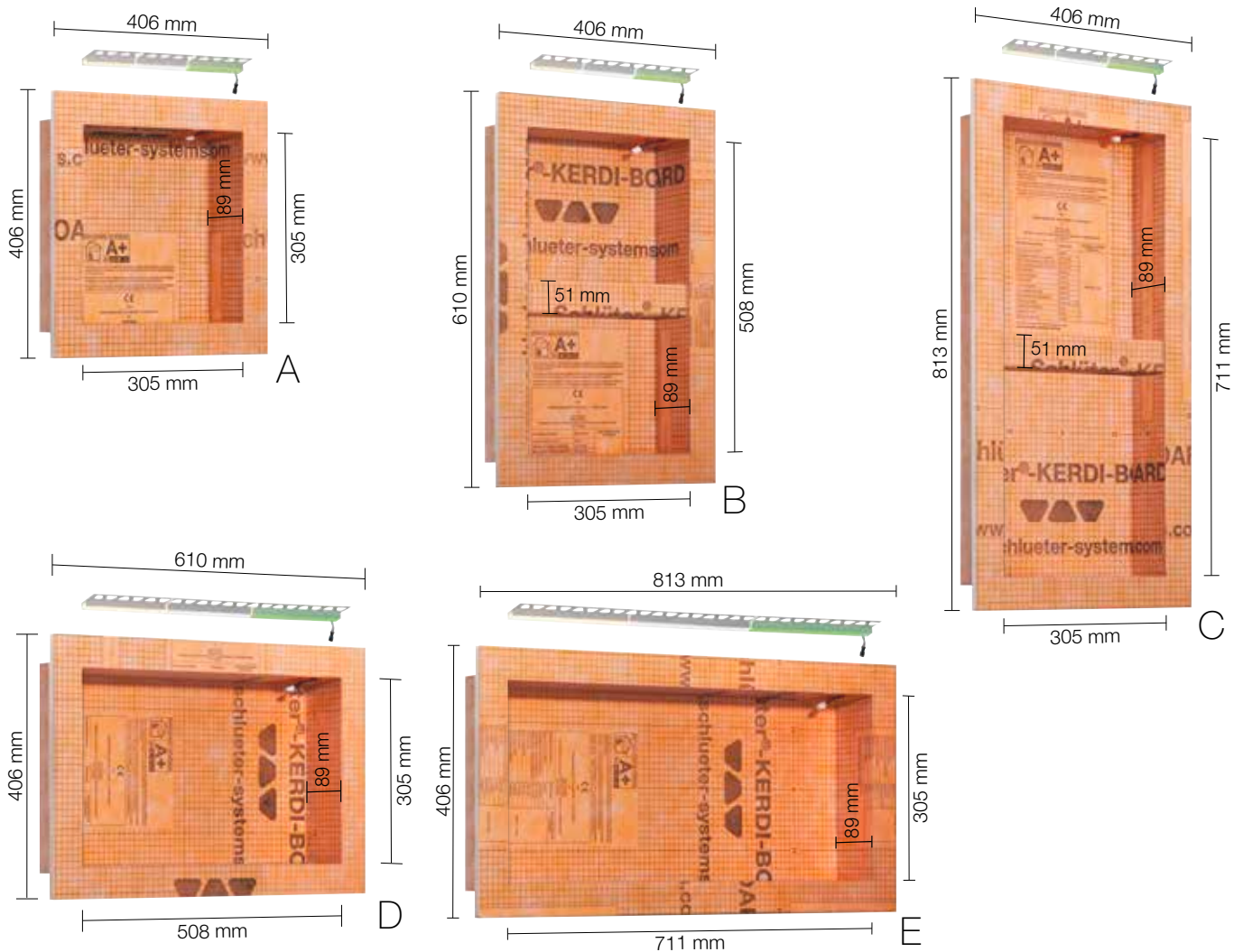

Hinweis: Der Zwischenboden der Nischen B und C kann frei positioniert werden.

Im Set enthalten:



i
Bluetooth-Steuerungen
separat erhältlich!

Erläuterungen zu den Symbolen finden Sie auf der Seite 107.



Nischen-Set mit LED-Beleuchtung

Schlüter®-KERDI-BOARD-NLT

Nischen-Set mit LED-Beleuchtung

| | B x H x T (mm) | Lichtart | Art.-Nr. | € / Set | PL (Set) |
|---|----------------|-------------|-------------------|---------------|----------|
| A | 305 x 305 x 89 | warmweiß | KB 12 NL TP1 AE 1 | 293,13 | 20 |
| | | neutralweiß | KB 12 NL TP1 AE 2 | 293,13 | 20 |
| | | RGB + weiß | KB 12 NL TP1 AE 9 | 329,77 | 20 |
| B | 305 x 508 x 89 | warmweiß | KB 12 NL TP2 AE 1 | 329,77 | 20 |
| | | neutralweiß | KB 12 NL TP2 AE 2 | 329,77 | 20 |
| | | RGB + weiß | KB 12 NL TP2 AE 9 | 366,41 | 20 |
| C | 305 x 711 x 89 | warmweiß | KB 12 NL TP3 AE 1 | 378,63 | 20 |
| | | neutralweiß | KB 12 NL TP3 AE 2 | 378,63 | 20 |
| | | RGB + weiß | KB 12 NL TP3 AE 9 | 415,27 | 20 |
| D | 508 x 305 x 89 | warmweiß | KB 12 NL TP4 AE 1 | 360,31 | 20 |
| | | neutralweiß | KB 12 NL TP4 AE 2 | 360,31 | 20 |
| | | RGB + weiß | KB 12 NL TP4 AE 9 | 378,63 | 20 |
| E | 711 x 305 x 89 | warmweiß | KB 12 NL TP5 AE 1 | 439,69 | 20 |
| | | neutralweiß | KB 12 NL TP5 AE 2 | 439,69 | 20 |
| | | RGB + weiß | KB 12 NL TP5 AE 9 | 458,02 | 20 |

Hinweis: Die Abmessungen beschreiben die lichten Innenmaße. Die erste Längenangabe ist die beleuchtete Länge.

Technische Daten der enthaltenen LED-Module

| NLT 9 (RGB+W) | | NLT 1 (warmweiß) | | NLT 2 (neutralweiß) | |
|-------------------------|------------------------|-------------------------|------------------------|-------------------------|------------------------|
| Abmessungen LED (B x H) | 17 x 14,5 mm | Abmessungen LED (B x H) | 12 x 10,5 mm | Abmessungen LED (B x H) | 12 x 10,5 mm |
| Nennleistung (W/St.) | siehe Tabelle Seite 80 | Nennleistung (W/St.) | siehe Tabelle Seite 80 | Nennleistung (W/St.) | siehe Tabelle Seite 80 |
| Anzahl LED (St./m) | 112 | Anzahl LED (St./m) | 280 | Anzahl LED (St./m) | 280 |
| Farbtemperatur (Kelvin) | RGB+W (2700 K) | Farbtemperatur (Kelvin) | 3000 K | Farbtemperatur (Kelvin) | 4900 K |
| CRI | 90 | CRI | 92 | CRI | 92 |
| enthaltene Netzteil | 230 V, 15 W | enthaltene Netzteil | 230 V, 15 W | enthaltene Netzteil | 230 V, 15 W |
| enthaltene Kabel | 3 m | enthaltene Kabel | 3 m | enthaltene Kabel | 3 m |

Anwendungsbereiche

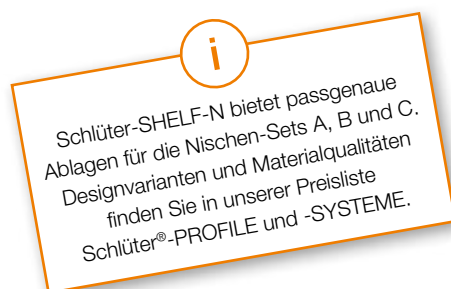
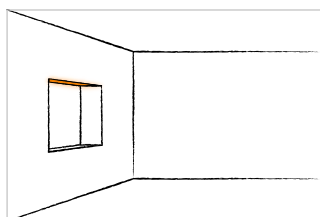

Hinweis:

Zur perfekten Abstimmung Ihrer Schlüter-LIPROTEC-Beleuchtung finden Sie im Bereich CONTROL die passende Steuerung und unter „Zubehör“ Netzteile sowie Installationsmaterial.



Schlüter®-KERDI-BOARD-NLT-BR



Schlüter-KERDI-BOARD-NLT-BR sind vorgefertigte Nischen-Sets aus KERDI-BOARD mit LIPROTEC-LED-Technik RGB+W in Plug & Play-Ausführung und mit Bluetooth-/Funk-Receiver. Die verschiedenen Lichtfarben können wahlweise über die mitgelieferte Fernbedienung oder über geeignete bluetoothfähige Smartphones oder Tablets gewählt werden. Sie dienen zur Errichtung von beleuchteten Nischen und Ablageflächen für Wandbereiche aller Art. In Verbindung mit dem Schlüter-KERDI-Abdichtungssystem können diese Nischen als Verbundabdichtung ausgeführt werden.

Die Nischen stehen in verschiedenen Abmessungen zur Verfügung. Die rechteckigen Nischen sind wahlweise mit Beleuchtung an der langen oder der schmalen Seite erhältlich. Das RGB+W-LED-Modul kann wahlweise an der Vorderkante, in der Mitte oder an der zu fliesenden Rückwand positioniert werden. Zum Lieferumfang gehören alle zum Einbau benötigten Bauteile wie Kabelverbindung, Netzteil, Bluetooth-Steuerung LIPROTEC-PEBR 4 sowie die Dichtmanschette. Wir empfehlen zur Optimierung des Bedienkomforts den Einsatz eines bauseitigen Lichtschalters.

(Produktdatenblatt 12.2)

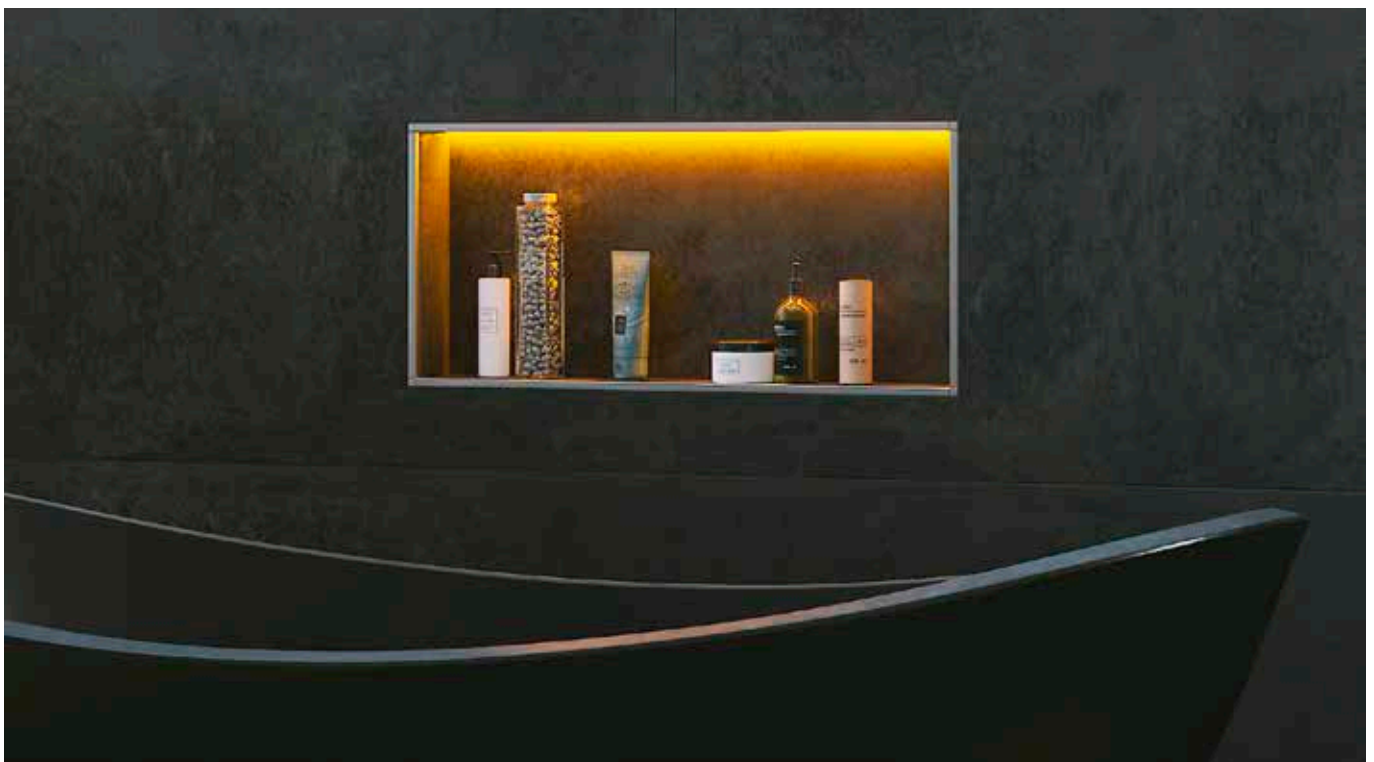

Im Set enthalten:



Hinweis: Die unterschiedlichen Nischenvarianten sehen Sie auf Seite 8.

i
Inklusive Bluetooth-Receiver
mit Fernbedienung!

Erläuterungen zu den Symbolen finden Sie auf der Seite 107.



Nischen-Set mit LED-Beleuchtung und Steuerung

Schlüter®-KERDI-BOARD-NLT-BR

Nischen-Set mit LED-Beleuchtung und Steuerung

| | B x H x T (mm) | Lichtart | Art.-Nr. | € / Set | PL (Set) |
|---|----------------|------------|----------------------|---------------|----------|
| A | 305 x 305 x 89 | RGB + weiß | KB 12 NL TP1 AE 9 BR | 543,52 | 20 |
| B | 305 x 508 x 89 | RGB + weiß | KB 12 NL TP2 AE 9 BR | 580,16 | 20 |
| C | 305 x 711 x 89 | RGB + weiß | KB 12 NL TP3 AE 9 BR | 629,01 | 20 |
| D | 508 x 305 x 89 | RGB + weiß | KB 12 NL TP4 AE 9 BR | 592,37 | 20 |
| E | 711 x 305 x 89 | RGB + weiß | KB 12 NL TP5 AE 9 BR | 671,75 | 20 |

Hinweis: Die Abmessungen beschreiben die lichten Innenmaße. Die erste Längenangabe ist die beleuchtete Länge.

Technische Daten des enthaltenen LED-Moduls

| NLT 9 BR (RGB+W) | |
|-------------------------|------------------------|
| Abmessungen LED (B x H) | 17 x 14,5 mm |
| Nennleistung (W/St.) | siehe Tabelle Seite 80 |
| Anzahl LED (St./m) | 112 |
| Farbtemperatur (Kelvin) | RGB+W (2700 K) |
| CRI | 90 |
| enthaltenes Netzteil | 230 V, 15 W |
| enthaltenes Kabel | 3 m |

i
Detaillierte technische Informationen zu Schlüter-KERDI-BOARD-NLT/-NLT-BR finden Sie auf den Seiten 80/81.

Technische Daten der enthaltenen Bluetooth-Steuerung

| LT PEBR 4 | |
|---|-------------------|
| Übertragungsstandard Receiver/Fernbedienung | Bluetooth/Funk |
| Max. Reichweite | 10 m |
| Eingangsspannung | 24 V, DC |
| Max. Gesamtlast im System LIPROTEC | 90 W |
| Max. Länge LED-Streifen | 6 m |
| Schutzart | IP63 |
| Umgebungstemperatur | -20 °C bis +50 °C |

i
Schlüter-SHELF-N bietet passgenaue Ablagen für die Nischen-Sets A, B und C. Designvarianten und Materialqualitäten finden Sie in unserer Preisliste Schlüter®-PROFILE und -SYSTEME.



Hinweis:

Als optionales Zubehör erhalten Sie unseren Funk-Drehtaster Schlüter-LIPROTEC-ERP im Bereich CONTROL auf Seite 73.









Schlüter®-LIPROTEC-LLPM



Schlüter-LIPROTEC-LLPM sind steckerfertige LED-Module aus einem flexiblen, voll ummantelten LED-Schlauch mit homogener Lichtstreuung und einem Aufnahmeprofil aus Aluminium oder Edelstahl V4A mit trapezgelochtem Befestigungsschenkel. Die LED-Module sind wahlweise mit fixen Farbtemperaturen von 3000 K oder 4900 K im Weißlichtbereich oder im farbigen Lichtbereich RGB+W erhältlich. Letztere ermöglichen das Einstellen von mehr als 16 Millionen unterschiedlichen Farbtönen und Farbtemperaturen von 2500 K–6500 K. Das weiße LED-Modul ist in der Bauhöhe 11 mm erhältlich und erlaubt so einen flächenbündigen Einbau in Fliesendicke.

(Produktdatenblatt 15.8)

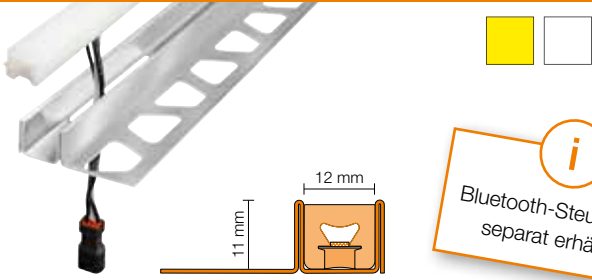
LUMsearch

| LED-Modul <i>ww/nw</i> | LED-Modul <i>RGB+W</i> |
|---|--|
| Aluminium  | Aluminium  |
| Edelstahl gebürstet (V4A)  | Edelstahl gebürstet (V4A)  |

i Bluetooth-Steuerungen separat erhältlich!

Hinweis: Endkappe inkl. Dichtmittel zum Kürzen des LED-Schlauchs ist im Lieferumfang enthalten. Bei der RGB+W-Variante steht der LED-Schlauch ca. 3 mm gegenüber dem Profil vor. Für den Einsatz am Boden in privat genutzten Bereichen eignen sich nur die LED-Module mit weißer Lichtfarbe.

Technische Daten der enthaltenen LED-Module

| LLPM 9 (RGB+W) | | LLPM 1 (warmweiß) | | LLPM 2 (neutralweiß) | |
|-------------------------|----------------|-------------------------|--------------|-------------------------|--------------|
| Abmessungen LED (B x H) | 17 x 14,5 mm | Abmessungen LED (B x H) | 12 x 10,5 mm | Abmessungen LED (B x H) | 12 x 10,5 mm |
| Nennleistung (W/m) | 15 | Nennleistung (W/m) | 5 | Nennleistung (W/m) | 5 |
| Anzahl LED (St./m) | 112 | Anzahl LED (St./m) | 280 | Anzahl LED (St./m) | 280 |
| Farbtemperatur (Kelvin) | RGB+W (2700 K) | Farbtemperatur (Kelvin) | 3000 K | Farbtemperatur (Kelvin) | 4900 K |
| CRI | 90 | CRI | 92 | CRI | 92 |
| Kürzbar alle 62,5 mm | | Kürzbar alle 25 mm | | Kürzbar alle 25 mm | |

Max. Länge der aneinandergereihten LED-Module im LIPROTEC-EASY-System: RGB+W = 6 m, weiß = 18 m

Endkappe

Schlüter-LIPROTEC-LLPM/EK sind Endkappen für einen sauberen Abschluss der LED-Plug & Play-Sets. Sie sind als rechte und linke Ausführung einsetzbar. Der Haltesteg wird in den Fliesenkleber eingebettet.

| Schlüter®-LIPROTEC-LLPM/EK | | | | | Schlüter®-LIPROTEC-LLPM/EK | | | | |
|----------------------------------|------------------|--------|---------|--|------------------------------------|-------------------|--------|---------|--|
| Endkappe Alu natur matt eloxiert | | | | | Endkappe Edelstahl gebürstet (V4A) | | | | |
| B (mm) | Art.-Nr. | €/ St. | P (St.) | | B (mm) | Art.-Nr. | €/ St. | P (St.) | |
| 12 | EK/LLP 110 AE 12 | 5,38 | 50 | | 12 | EK/LLP 110 V4A 12 | 5,38 | 50 | |
| 15 | EK/LLP 110 AE 15 | 5,38 | 50 | | 15 | EK/LLP 110 V4A 15 | 5,38 | 50 | |

Hinweis: B = 12 mm (LED-Modul weiß) / B = 15 mm (LED-Modul RGB+W)

Erläuterungen zu den Symbolen finden Sie auf der Seite 107.



LED-Modul | Lichtlinie mit Befestigungsschenkel Aluminium

Schlüter®-LIPROTEC-LLPM

LED-Modul Aluminium

| Material | L (cm) | Lichtart | Art.-Nr. | €/m | P (St.) |
|-----------|--------|-------------|------------------|--------|---------|
| Aluminium | 50 | warmweiß | LLP 110 AE 1/50 | 195,42 | 10 |
| | | neutralweiß | LLP 110 AE 2/50 | 195,42 | 10 |
| | | RGB + weiß | LLP 110 AE 9/50 | 219,85 | 10 |
| | 100 | warmweiß | LLP 110 AE 1/100 | 170,99 | 10 |
| | | neutralweiß | LLP 110 AE 2/100 | 170,99 | 10 |
| | | RGB + weiß | LLP 110 AE 9/100 | 195,42 | 10 |
| | 200 | warmweiß | LLP 110 AE 1/200 | 140,46 | 10 |
| | | neutralweiß | LLP 110 AE 2/200 | 140,46 | 10 |
| | | RGB + weiß | LLP 110 AE 9/200 | 164,89 | 10 |
| | 250 | warmweiß | LLP 110 AE 1 | 128,25 | 10 |
| | | neutralweiß | LLP 110 AE 2 | 128,25 | 10 |
| | | RGB + weiß | LLP 110 AE 9 | 152,68 | 10 |

Exakte Längen: 50,5 cm, 100,2 cm, 200 cm und 250 cm



LED-Modul | Lichtlinie mit Befestigungsschenkel Edelstahl gebürstet (V4A)

Schlüter®-LIPROTEC-LLPM

LED-Modul Edelstahl gebürstet (V4A)

| Material | L (cm) | Lichtart | Art.-Nr. | €/m | P (St.) |
|-----------------|--------|-------------|-------------------|--------|---------|
| Edelstahl (V4A) | 50 | warmweiß | LLP 110 V4A 1/50 | 219,68 | 10 |
| | | neutralweiß | LLP 110 V4A 2/50 | 219,68 | 10 |
| | | RGB + weiß | LLP 110 V4A 9/50 | 244,78 | 10 |
| | 100 | warmweiß | LLP 110 V4A 1/100 | 194,57 | 10 |
| | | neutralweiß | LLP 110 V4A 2/100 | 194,57 | 10 |
| | | RGB + weiß | LLP 110 V4A 9/100 | 219,68 | 10 |
| | 200 | warmweiß | LLP 110 V4A 1/200 | 163,19 | 10 |
| | | neutralweiß | LLP 110 V4A 2/200 | 163,19 | 10 |
| | | RGB + weiß | LLP 110 V4A 9/200 | 188,30 | 10 |
| | 250 | warmweiß | LLP 110 V4A 1 | 150,64 | 10 |
| | | neutralweiß | LLP 110 V4A 2 | 150,64 | 10 |
| | | RGB + weiß | LLP 110 V4A 9 | 175,75 | 10 |

Exakte Längen: 50,5 cm, 100,2 cm, 200 cm und 250 cm

Anwendungsbereiche

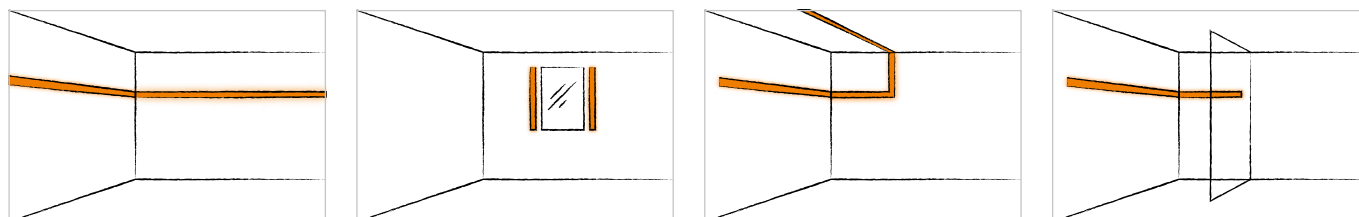



Schlüter®-LIPROTEC-LLP



Schlüter-LIPROTEC-LLP sind LED-Module aus einem flexiblen, voll ummantelten LED-Schlauch mit homogener Lichtstreuung und einem U-förmigen Aufnahmeprofil aus Aluminium. Mit den LED-Modulen können farbige Lichtstreifen im Lichtbereich RGB+W mit mehr als 16 Millionen unterschiedlichen Farbtönen und Farbtemperaturen von 2500 K–6500 K erzeugt werden. Das Aufnahmeprofil ermöglicht einen flächenbündigen Einbau bei einer Bauhöhe von 17 mm.

(Produktdatenblatt 15.8)

LUMsearch

LED-Modul RGB+W

Aluminium



i
Bluetooth-Steuerungen
separat erhältlich!

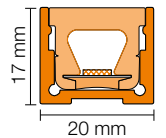

Hinweis: Endkappe inkl. Dichtmittel zum Kürzen des LED-Schlauchs ist im Lieferumfang enthalten.

Technische Daten der enthaltenen LED-Module

LLP 9 (RGB+W)

| | |
|-------------------------|----------------|
| Abmessungen LED (B x H) | 17 x 14,5 mm |
| Nennleistung (W/m) | 15 |
| Anzahl LED (St./m) | 112 |
| Farbtemperatur (Kelvin) | RGB+W (2700 K) |
| CRI | 90 |

Kürzbar alle 62,5 mm

Max. Länge der aneinandergereihten LED-Module im LIPROTEC-EASY-System: 6 m

Endkappe



Schlüter®-LIPROTEC-WS/EK

Endkappe Alu natur matt eloxiert,
indirekte Beleuchtung

| H (mm) | Art.-Nr. | € / St. | P (St.) |
|--------|--------------------|---------|---------|
| 17 | EK / LT WS AE 20 | 15,81 | 50 |

Erläuterungen zu den Symbolen finden Sie auf der Seite 107.



LED-Modul | Lichtlinie Aluminium

Schlüter®-LIPROTEC-LLP

LED-Modul Aluminium

| Material | L (cm) | Lichtart | Art.-Nr. | € / m | P (St.) |
|-----------|--------|------------|-------------------|---------------|---------|
| Aluminium | 50 | RGB + weiß | LLP 2017 AE 9/50 | 256,49 | 10 |
| | 100 | RGB + weiß | LLP 2017 AE 9/100 | 219,85 | 10 |
| | 200 | RGB + weiß | LLP 2017 AE 9/200 | 183,21 | 10 |
| | 250 | RGB + weiß | LLP 2017 AE 9 | 170,99 | 10 |

Exakte Längen: 50,5 cm, 100,2 cm, 200 cm und 250 cm

Anwendungsbereiche

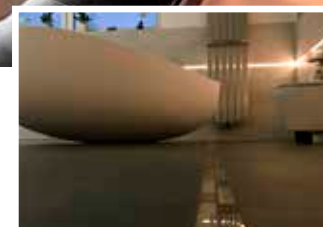
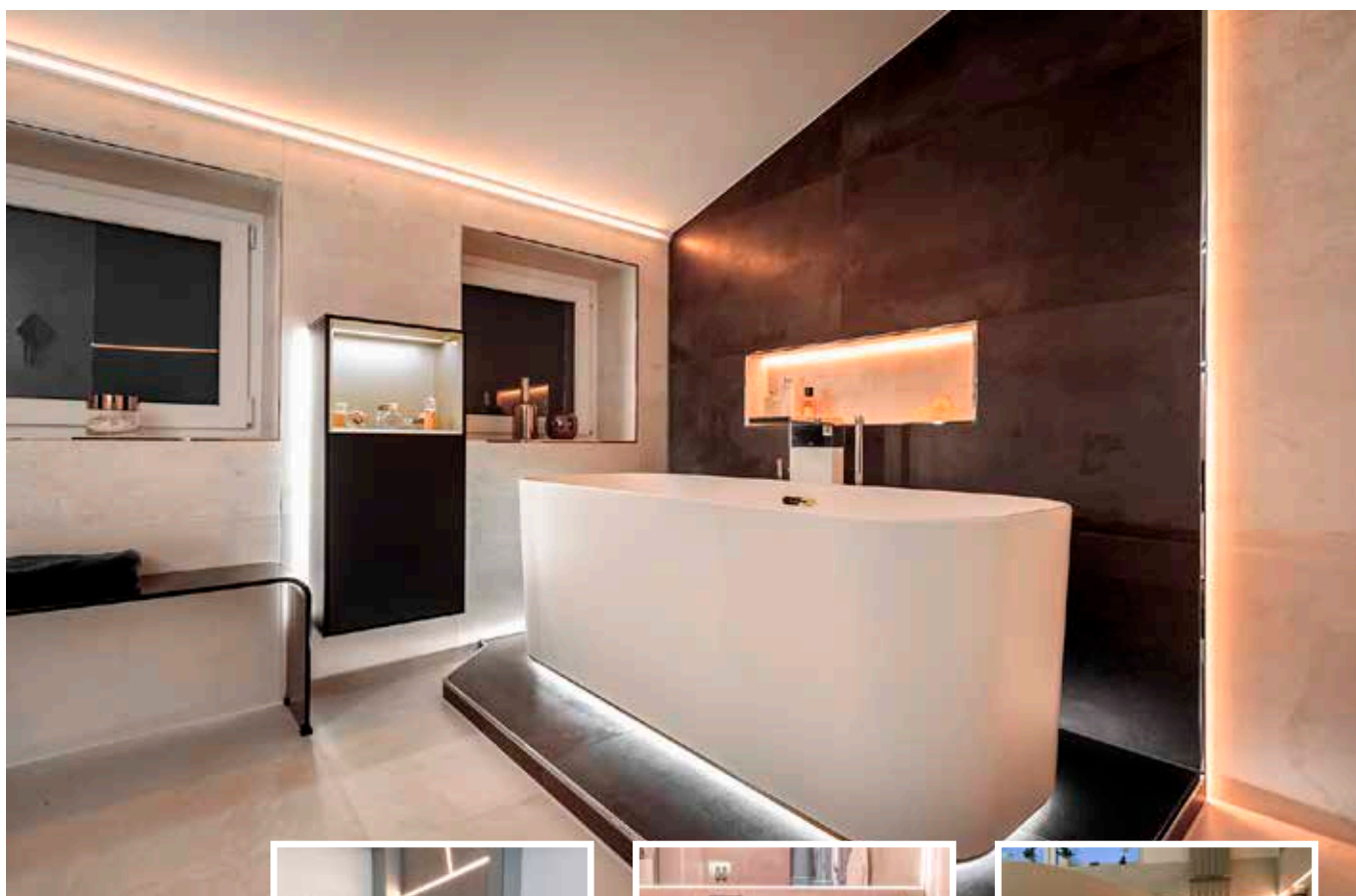
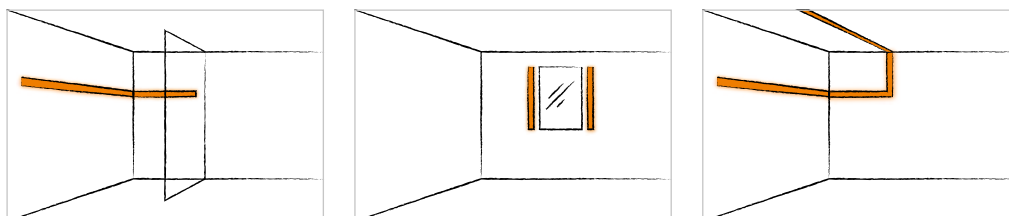



Schlüter®-LIPROTEC-LLPE



Schlüter-LIPROTEC-LLPE sind LED-Module aus einem flexiblen, voll ummantelten LED-Schlauch mit homogener Lichtstreuung und einem Aufnahmeprofil aus eloxiertem Aluminium. Das LED-Modul im farbigen Lichtbereich RGB+W ermöglicht das Einstellen von mehr als 16 Millionen unterschiedlichen Farbtönen und Farbtemperaturen von 2500 K–6500 K. Mit dem LED-Modul kann eine Akzentbeleuchtung an Wandecken realisiert werden. Das betrifft sowohl Innen- als auch Außenecken, in der Dusche vorzugsweise in vertikaler Ausrichtung.
(Produktdatenblatt 15.8)

LUMsearch

LED-Modul RGB+W

Aluminium

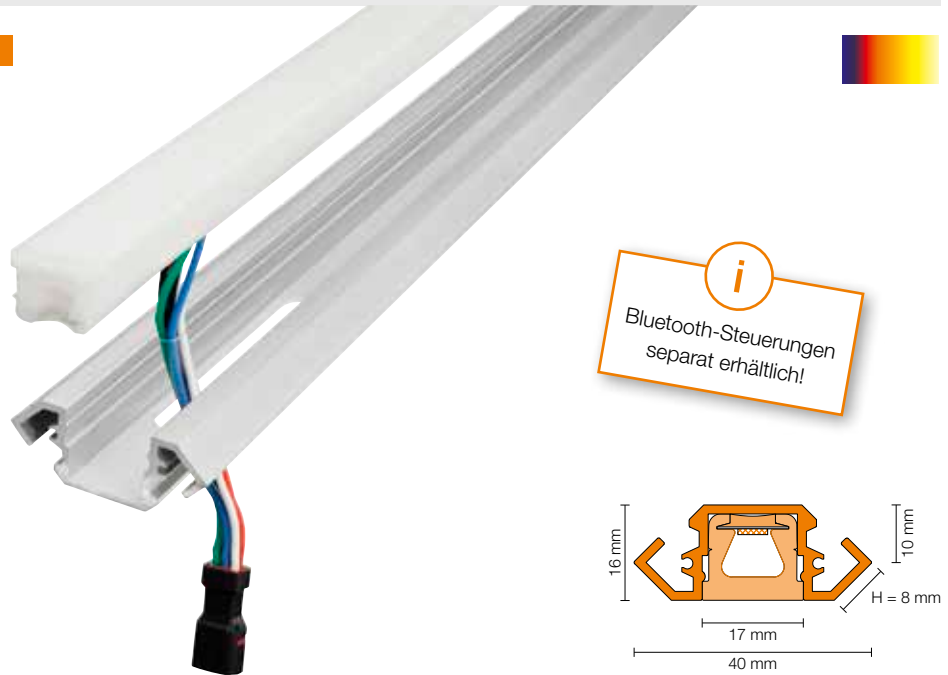

Hinweis: Endkappe inkl. Dichtmittel zum Kürzen des LED-Schlauchs ist im Lieferumfang enthalten.

Technische Daten der enthaltenen LED-Module

LLPE 9 (RGB+W)

| | |
|-------------------------|----------------|
| Abmessungen LED (B x H) | 17 x 14,5 mm |
| Nennleistung (W/m) | 15 |
| Anzahl LED (St./m) | 112 |
| Farbtemperatur (Kelvin) | RGB+W (2700 K) |
| CRI | 90 |

Kürzbar alle 62,5 mm

Max. Länge der aneinandergereihten LED-Module im LIPROTEC-EASY-System: 6 m

Endkappe



Schlüter®-LIPROTEC-LLE/EK

Endkappe Alu natur matt eloxiert

| Art.-Nr. | € / St. | P (St.) |
|------------------|---------|---------|
| EK / LT LLE / AE | 14,21 | 50 |

Erläuterungen zu den Symbolen finden Sie auf der Seite 107.



LED-Modul | Lichtlinie | Wandecke Aluminium

Schlüter®-LIPROTEC-LLPE

LED-Modul Aluminium

| Material | L (cm) | Lichtart | Art.-Nr. | € / m | P (St.) |
|-----------|--------|------------|-----------------|---------------|---------|
| Aluminium | 250 | RGB + weiß | LL EP 4016 AE 9 | 177,10 | 10 |

Anwendungsbereiche

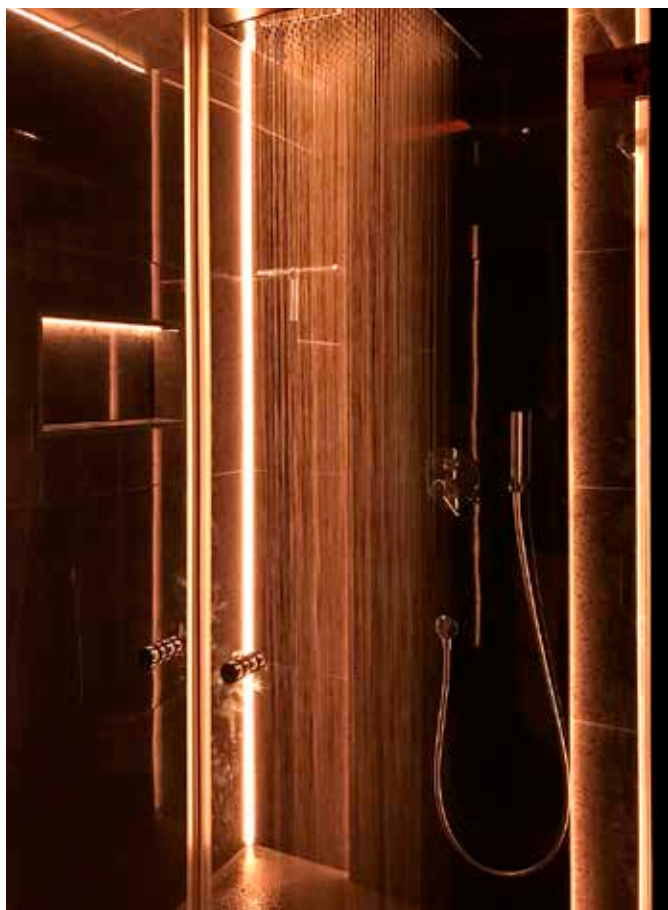
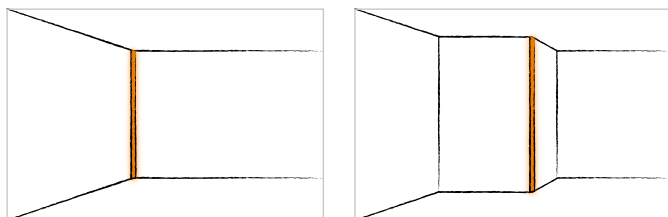



Zubehör

Die Plug & Play-Ausstattung des Zubehörs der EASY-Serie vereinfacht das Zusammenführen der Komponenten erheblich. Wie Sie die einzelnen Elemente verbinden können und welche Systembegrenzungen bestehen, sehen Sie im Bereich PLAN ab Seite 98.

Endkappe LED-Schlauch

Schlüter®-LIPROTEC-PES

Im Lieferumfang der LIPROTEC-EASY-LED-Module sind bereits Endkappen enthalten, welche bei der Kürzung des LED-Moduls einen wasserdichten Verschluss ermöglichen. Das separat erhältliche Endkappen-Set bietet eine zusätzliche Möglichkeit, offene LED-Enden der LIPROTEC-EASY-LED-Module zu verschließen.



Schlüter®-LIPROTEC-PES

Ersatz-Endkappen für LT-EASY-LED-Schläuche

| H (mm) | Art.-Nr. | € / Set | P (Set) |
|--------|---------------|-------------|---------|
| 12 | EK / LT PES 1 | 5,13 | 10 |
| 15 | EK / LT PES 9 | 5,74 | 10 |

Das Set enthält zwei Endkappen inkl. Dichtkleber.

Netzteil

Schlüter®-LIPROTEC-PEKE

Die Netzteile konvertieren die anliegende Netzspannung auf die für LED-Streifen benötigten 24 V. Sie sind einbaufreundlich und in verschiedenen Stärken von 30–100 W erhältlich. Sie verfügen über ein Anschlusskabel mit Eurostecker sowie Plug & Play-Verbinder für das Schlüter-LIPROTEC-EASY-System.



Schlüter®-LIPROTEC-PEKE

Netzteil 24 V, DC mit Eurostecker und Verbinder

| Watt | Max. Watt* | Art.-Nr. | € / St. | P (St.) |
|------|------------|------------------|---------------|---------|
| 30 | 27 | LT PEKE 24V 30W | 83,06 | 10 |
| 50 | 45 | LT PEKE 24V 50W | 102,59 | 10 |
| 75 | 67,5 | LT PEKE 24V 75W | 134,35 | 10 |
| 100 | 90 | LT PEKE 24V 100W | 188,09 | 10 |

* Bei der Auswahl des Netzteils ist eine Sicherheitsreserve zu berücksichtigen (siehe max. Belastung des jeweiligen Netzteils).

Hinweis:

Die Abmessungen der Netzteile finden Sie auf Seite 64.

Niedervolt-Kabel

Schlüter®-LIPROTEC-PZK

Schlüter-LIPROTEC-PZK ist ein Plug & Play-Kabel in unterschiedlichen Längen für die Verbindung zwischen Netzteil oder Bluetooth-Receiver und dem Plug & Play-LED-Modul.



Schlüter®-LIPROTEC-PZK

Niedervolt-Kabel

| L (cm) | Art.-Nr. | € / St. | P (St.) |
|--------|--------------|--------------|---------|
| 80 | LT PZK / 80 | 20,16 | 10 |
| 150 | LT PZK / 150 | 21,81 | 10 |
| 300 | LT PZK 3M | 25,65 | 10 |
| 500 | LT PZK 5M | 30,54 | 10 |

Hinweis:

Die max. zusammengeführten Kabellängen sollen 10 m nicht überschreiten.

Niedervolt-Verteiler

Schlüter®-LIPROTEC-PZV

Schlüter-LIPROTEC-PZV ist ein Plug & Play-Verteiler zum Anschluss von 2 bzw. 4 weiteren Plug & Play-LED-Modulen an eine Installation.



Schlüter®-LIPROTEC-PZV

Niedervolt-Verteiler

| Abschlüsse | Art.-Nr. | €/St. | P (St.) |
|------------|----------|-------|---------|
| 2 | LT PZV 2 | 25,04 | 10 |
| 4 | LT PZV 4 | 37,86 | 10 |

Niedervolt-Adapter

Schlüter®-LIPROTEC-PZA

Schlüter-LIPROTEC-PZA ist ein Adapterkabel zur Verbindung der einzelnen Komponenten von Schlüter-LIPROTEC-EASY (Plug & Play) oder Schlüter-LIPROTEC-PRO. Der Adapter kann auch dazu genutzt werden, LED-Module in eine übliche Elektroinstallation zu integrieren. Diese Anbindung ist ausschließlich von einer Elektrofachkraft durchzuführen. Die auf Seite 99 schematisch dargestellten Anklammöglichkeiten sind zu beachten.



Schlüter®-LIPROTEC-PZA

Niedervolt-Adapterkabel

| L (cm) | Art.-Nr. | €/St. | P (St.) |
|--------|--------------|-------|---------|
| 100 | LT PZA / 100 | 20,27 | 10 |

Niedervolt-Hohlwanddose

Schlüter®-LIPROTEC-PZH

Schlüter-LIPROTEC-PZH ist eine Hohlwand-Verbinderdose mit angebrachter Schlüter-KERDI-Abdichtungsmanschette zum Einsatz bei Abdichtungen im Verbund mit Fliesenbelägen (z. B. in Duschbereichen). Sie bildet einen Hohlraum für Steckverbindungen, um die Plug & Play-LED-Module reversibel auszuführen, und wird mit geeignetem Fliesenkleber oder mit Schlüter-KERDI-COLL-L befestigt.

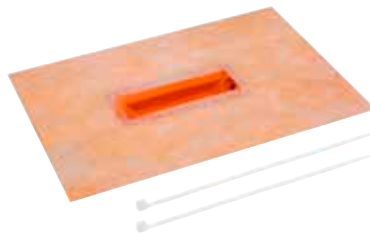

Hinweis:

Zugentlastung ist im Lieferumfang enthalten.

Schlüter®-LIPROTEC-PZH

Niedervolt-Hohlwanddose

| B x H x T (mm) | Art.-Nr. | €/Set | P (Set) |
|----------------|-------------|-------|---------|
| 235 x 140 x 19 | LT PZ HD 25 | 26,87 | 10 |

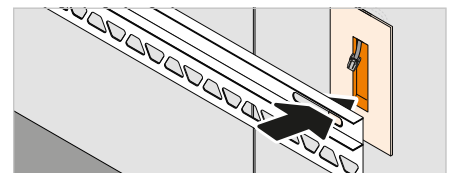

Werkzeug

Schlüter®-PROCUT-PSF

Schlüter-PROCUT-PSF ist eine Spezialschere für das genaue Ablängen der LED-Schläuche. Um eine IP-konforme Dichtigkeit beim Ablängen des LED-Streifens zu erhalten, ist der LED-Schlauch in einem 45°-Winkel zu schneiden und mit der im Set enthaltenen Endkappe und dem Dichtkleber zu verschließen.



Schlüter®-PROCUT-PSF

Profilschere Fugensteg

| Art.-Nr. | €/St. | P (St.) |
|----------|-------|---------|
| PSF | 73,28 | 10 |



PRO

Mit den Plug & Play-Sets aus dem Bereich EASY können Sie eine Vielzahl von individuellen Lichtinstallationen mit Keramik und Naturstein herstellen. Aber Schlüter-LIPROTEC bietet noch viel mehr. Auf den folgenden Seiten finden Sie im PRO-Bereich die Möglichkeit, für individuelle Projekte Profile, LED-Streifen, Streuscheiben, Steuerungstechnik und Zubehör zu kombinieren.

Die Orientierungshilfe, welches Profil für welche Anwendung geeignet ist, finden Sie auf den Seiten 4 und 5.

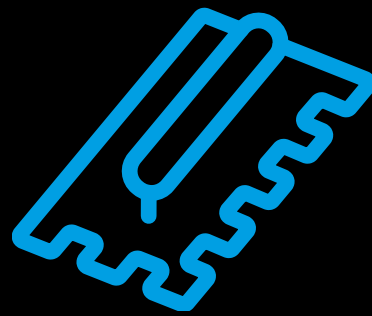

PROFILE

| | Seite |
|---|------------------|
| LL – Lichtlinie, farbig + weiß | 22 |
| LLE – Lichtlinie, farbig + weiß Ecke | 26 |
| WS – Wandscheibenbeleuchtung, farbig + weiß | 30 |
| WSK – Wandscheibenbeleuchtung mit Kabelkanal, farbig + weiß | SET 34/58 |
| WSQ – Wandscheibenbeleuchtung mit QUADEC-Abschluss, farbig + weiß | 38 |
| PB – Treppenkantenbeleuchtung, weiß | SET 42/60 |
| DESIGNBASE-QD – Sockel-/Bordürenbeleuchtung, weiß | 46 |
| VB – Voutenbeleuchtung, weiß | 50 |
| D – Aufnahmeprofil für Spiegel, weiß | SET 54/62 |

ZUBEHÖR

| | |
|-----------------------|-------|
| Netzteile | 64 |
| Installationsmaterial | 64–66 |
| Werkzeug | 66 |

LEGENDE

| | |
|---|-----|
| Erläuterungen zu den Eigenschaften / Einsatzbereichen | 107 |
|---|-----|

LED-Steuerungen finden Sie im Bereich CONTROL ab Seite 68.



Technische Informationen und Eigenschaften finden Sie im Bereich PLAN ab Seite 78.



MEHR ERFAHREN UNTER:

WWW.LIPROTEC.DE



Schlüter®-LIPROTEC-LL

Mit Schlüter-LIPROTEC-LL können Sie eine Vielzahl von individuellen linearen Akzentbeleuchtungen erstellen. Durch den schnörkellosen U-förmigen Querschnitt eignet sich Schlüter-LIPROTEC-LL für die unterschiedlichsten Einbausituationen in Neubau und Renovierung.





Erläuterungen zu den Symbolen finden Sie auf der Seite 107.

Ein echtes Multitalent!

Schlüter-LIPROTEC-LL ist ein hochwertiges Trägerprofil aus eloxiertem Aluminium zur Erstellung von Akzentbeleuchtungen in Wandbelägen und an der Decke. Zur Beleuchtung dienen in das U-förmige Profil eingelegte LED-Streifen Schlüter-LIPROTEC-ES in Kombination mit der zugehörigen Streuscheibe. Je nach Platzierung des Profils können unterschiedliche direkte oder indirekte Lichteffekte erzielt werden.

(Produktdatenblatt 15.5)



Einsatzbereiche:

- ✓ Lineare Lichtadern
- ✓ Beleuchtete Bordüren in Wandbelägen
- ✓ Beleuchtete Nischenkonstruktionen

- 1 Profil Schlüter-LIPROTEC-LL
- 2 LED-Streifen
- 3 Streuscheibe (direkte Beleuchtung)

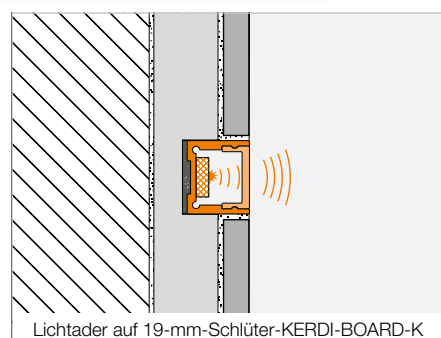
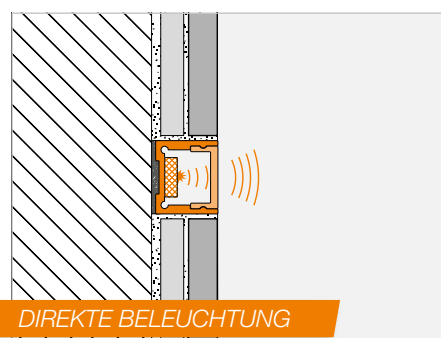

Lichtader auf 19-mm-Schlüter-KERDI-BOARD-K

Hinweis: Nur für den senkrechten Einbau in der Dusche geeignet.

Für den waagerechten Einbau empfehlen wir unser LED-Modul LIPROTEC-LLPM auf Seite 12.



Schlüter®-LIPROTEC-LL

Profil | Lichtlinie

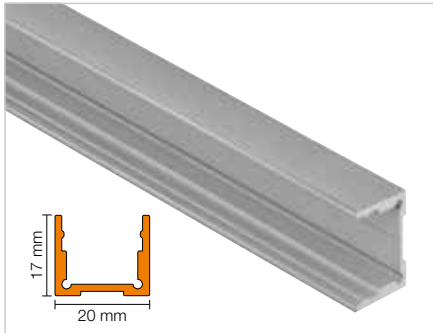

Schlüter®-LIPROTEC-LL

Alu natur matt eloxiert

| L (m) | Art.-Nr. | € / m | KV (St.) |
|-------|---------------|--------------|----------|
| 2,5 | LT LL 2017 AE | 24,19 | 60 |

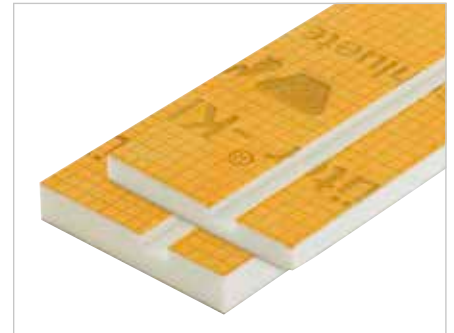

Zur vereinfachten Montage empfehlen wir unser Schlüter-KERDI-BOARD-K-Montagemodul auf Seite 66.

Streuscheibe

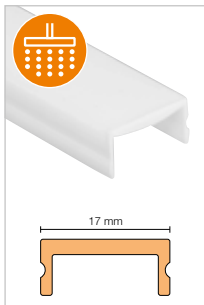

Schlüter®-LIPROTEC-WSI

Streuscheibe, indirekte Beleuchtung

| L (m) | Art.-Nr. | € / m | KV (St.) |
|-------|------------|--------------|----------|
| 2,5 | LT WS I 20 | 20,18 | 60 |

Endkappe



Schlüter®-LIPROTEC-WS/EK

Endkappe Alu natur matt eloxiert, indirekte Beleuchtung

| H (mm) | Art.-Nr. | € / St. | P (St.) |
|--------|--------------------|--------------|---------|
| 17 | EK / LT WS I AE 20 | 15,81 | 50 |

Steuerung | Zubehör



Zur perfekten Abstimmung Ihrer Schlüter-LIPROTEC-Beleuchtung finden Sie im Bereich CONTROL die passende Steuerung und unter „Zubehör“ Netzteile sowie Installationsmaterial.

RGB+W STEUERBAR

WARMWEISS

NEUTRALWEISS

LED-Streifen



Schlüter®-LIPROTEC-ES

LED-Streifen, RGB+W steuerbar, 24 V, DC

| L (cm) | Art.-Nr. | € / m | P (St.) |
|--------|-------------|---------------|---------|
| 50 | LT ES 9/50 | 118,32 | 10 |
| 100 | LT ES 9/100 | 109,32 | 10 |
| 150 | LT ES 9/150 | 109,32 | 10 |
| 200 | LT ES 9/200 | 102,88 | 10 |
| 250 | LT ES 9 | 102,88 | 10 |
| 400 | LT ES 9/400 | 100,15 | 10 |

Max. Länge im LIPROTEC-System: 12 m,
Zuleitungslänge: 3 m

Schlüter®-LIPROTEC-ES

LED-Streifen, warmweiß, 24 V, DC

| L (cm) | Art.-Nr. | € / m | P (St.) |
|--------|--------------|--------------|---------|
| 50 | LT ES 11/50 | 84,28 | 10 |
| 100 | LT ES 11/100 | 74,50 | 10 |
| 150 | LT ES 11/150 | 70,23 | 10 |
| 200 | LT ES 11/200 | 64,12 | 10 |
| 250 | LT ES 11 | 61,07 | 10 |
| 400 | LT ES 11/400 | 57,41 | 10 |

Max. Länge im LIPROTEC-System: 24 m,
Zuleitungslänge: 3 m

Schlüter®-LIPROTEC-ES

LED-Streifen, neutralweiß, 24 V, DC

| L (cm) | Art.-Nr. | € / m | P (St.) |
|--------|--------------|--------------|---------|
| 50 | LT ES 21/50 | 84,28 | 10 |
| 100 | LT ES 21/100 | 74,50 | 10 |
| 150 | LT ES 21/150 | 70,23 | 10 |
| 200 | LT ES 21/200 | 64,12 | 10 |
| 250 | LT ES 21 | 61,07 | 10 |
| 400 | LT ES 21/400 | 57,41 | 10 |

Max. Länge im LIPROTEC-System: 24 m,
Zuleitungslänge: 3 m

Technische Werte LED-Streifen

LT ES 9

| | |
|-------------------------|---------------------|
| Abmessungen (B x H) | 15 x 5 mm |
| Nennleistung (W/m) | 15 |
| Anzahl LED (St./m) | 192 (96 RGB + 96 W) |
| Farbtemperatur (Kelvin) | RGB+W (2700 K) |
| CRI | 85 |

Kürzbar alle 62,5 mm

LT ES 11

| | |
|-------------------------|-----------|
| Abmessungen (B x H) | 12 x 5 mm |
| Nennleistung (W/m) | 7,5 |
| Anzahl LED (St./m) | 140 |
| Farbtemperatur (Kelvin) | 3400 K |
| CRI | 92 |

Kürzbar alle 50 mm

LT ES 21

| | |
|-------------------------|-----------|
| Abmessungen (B x H) | 12 x 5 mm |
| Nennleistung (W/m) | 7,5 |
| Anzahl LED (St./m) | 140 |
| Farbtemperatur (Kelvin) | 4900 K |
| CRI | 92 |

Kürzbar alle 50 mm

Anwendungsbereiche

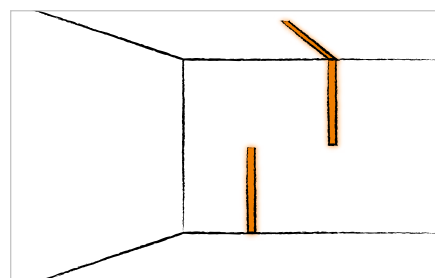
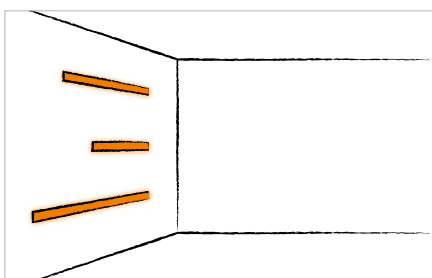
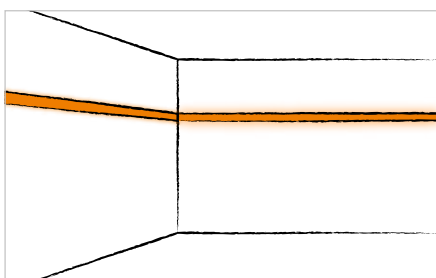



Schlüter®-LIPROTEC-LLE

Akzentbeleuchtung für Fliesenbeläge und mehr: Schlüter-LIPROTEC-LLE ist das erste Lichtprofil aus unserem Haus, das nicht nur in Fliesenbeläge eingebettet werden kann, sondern dank eines intelligenten Clipsystems auch auf jedem anderen geeigneten Untergrund einsetzbar ist. Da LIPROTEC-LLE sowohl für Innen- als auch für Außenecken genutzt werden kann und auch eine Verwendung in Duschbereichen (bei vertikaler Montage) möglich ist, glauben wir, hier zu Recht von einem Multitalent sprechen zu können.





Erläuterungen zu den Symbolen finden Sie auf der Seite 107.

Räume neu erleben

Schlüter-LIPROTEC-LLE ist ein hochwertiges Trägerprofil aus eloxiertem oder weiß beschichtetem Aluminium zur Aufnahme unterschiedlicher LED-Streifen Schlüter-LIPROTEC-ES. Mit dem Profil kann eine Akzentbeleuchtung an Wandecken realisiert werden. Das betrifft sowohl Innen- als auch Außenecken in horizontaler wie auch vertikaler Ausrichtung. Dank entsprechender Formteile kann die Verlegung auch um Ecken laufend erfolgen. Das Profil kann mit einem Clipsystem einfach auf jedem geeigneten Untergrund befestigt oder in Fliesenkleber eingebettet werden. Zur Beleuchtung wird der ausgewählte LED-Streifen LIPROTEC-ES in das Profil eingeklebt und mit der zugehörigen Streuscheibe abgedeckt.

(Produktdatenblatt 15.7)



- 1 Profil Schlüter-LIPROTEC-LLE
- 2 LED-Streifen
- 3 Streuscheibe (direkte Beleuchtung)

Einsatzbereiche:

- ✓ Lichtlinie senkrecht in der Dusche
- ✓ Lichtlinie entlang der Decke
- ✓ Akzentbeleuchtung an der Ecke

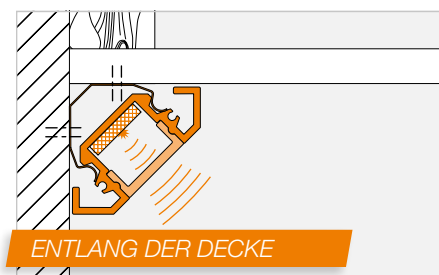
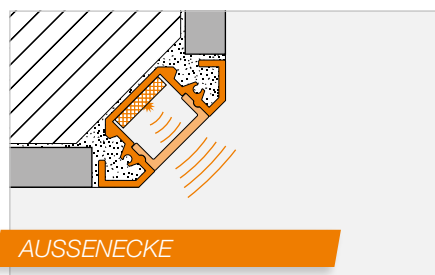
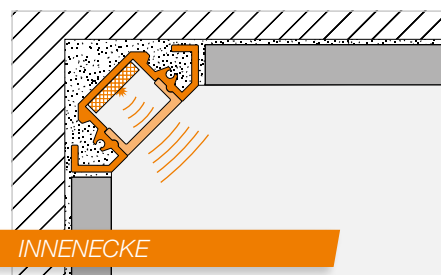

Hinweis: Nur für den senkrechten Einbau in der Dusche geeignet.

Für den waagerechten Einbau empfehlen wir unser LED-Modul LIPROTEC-LLPM auf Seite 12.



Schlüter®-LIPROTEC-LLE

Profil | Lichtlinie | Ecke

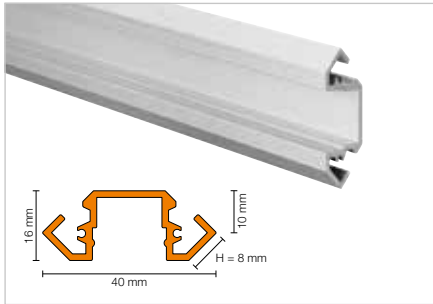

Schlüter®-LIPROTEC-LLE

Alu natur matt eloxiert

| H (mm) | L = 2,50 m Art.-Nr. | € / m | KV (St.) |
|--------|------------------------|-------|----------|
| 8 | LT LLE 4016 AE | 29,06 | 60 |

Schlüter®-LIPROTEC-LLE-AC

Alu farbig beschichtet brillantweiß matt

| H (mm) | L = 2,50 m Art.-Nr. | € / m | KV (St.) |
|--------|------------------------|-------|----------|
| 8 | LT LLE 4016 MBW | 30,91 | 60 |

Streuscheibe | Montagehilfe

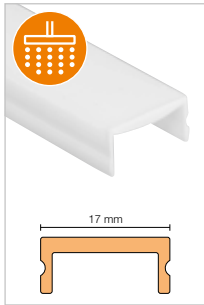

Schlüter®-LIPROTEC-WSI

Streuscheibe, indirekte Beleuchtung

| L (m) | Art.-Nr. | € / m | KV (St.) |
|-------|------------|-------|----------|
| 2,5 | LT WS I 20 | 20,18 | 60 |



Schlüter®-LIPROTEC-LLE/MK

Montageklammer

| Art.-Nr. | € / Set | P (Set) |
|-----------|---------|---------|
| LT LLE MK | 4,88 | 50 |

Hinweis:

Montageklammer inkl. Befestigungsmaterial, empfohlene Befestigung einer Montageklammer alle 50 cm.

Ecke | Endkappe



Schlüter®-LIPROTEC-LLE/E

Außenecke 90° Imitat ABS

| Art.-Nr. | € / St. | P (St.) |
|-----------------|---------|---------|
| E / LT LLE / AE | 6,36 | 50 |

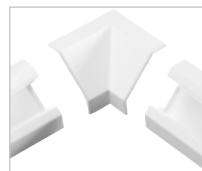

Schlüter®-LIPROTEC-LLE/I

Innenecke 90° Imitat ABS

| Art.-Nr. | € / St. | P (St.) |
|-----------------|---------|---------|
| I / LT LLE / AE | 6,36 | 50 |

Hinweis:

Die Außen- und Innenecken sind nur für die waagerechte Montage entlang der Wand vorgesehen. Das Profil darf nicht im Fliesenbelag eingebettet sein.

Schlüter®-LIPROTEC-LLE-AC/E

Außenecke 90° ABS

| Art.-Nr. | € / St. | P (St.) |
|------------------|---------|---------|
| E / LT LLE / MBW | 6,36 | 50 |

Schlüter®-LIPROTEC-LLE-AC/I

Innenecke 90° ABS

| Art.-Nr. | € / St. | P (St.) |
|------------------|---------|---------|
| I / LT LLE / MBW | 6,36 | 50 |



Schlüter®-LIPROTEC-LLE/EK

Endkappe Alu natur matt eloxiert

| Art.-Nr. | € / St. | P (St.) |
|------------------|---------|---------|
| EK / LT LLE / AE | 14,21 | 50 |



Schlüter®-LIPROTEC-LLE-AC/EK

Endkappe Alu farbig beschichtet

| Art.-Nr. | € / St. | P (St.) |
|-------------------|---------|---------|
| EK / LT LLE / MBW | 15,77 | 50 |

Steuerung | Zubehör



Zur perfekten Abstimmung Ihrer Schlüter-LIPROTEC-Beleuchtung finden Sie im Bereich CONTROL die passende Steuerung und unter „Zubehör“ Netzteile sowie Installationsmaterial.

RGB+W STEUERBAR

WARMWEISS

NEUTRALWEISS

LED-Streifen



Schlüter®-LIPROTEC-ES

LED-Streifen, RGB+W steuerbar, 24 V, DC

| L (cm) | Art.-Nr. | € / m | P (St.) |
|--------|-------------|---------------|---------|
| 50 | LT ES 9/50 | 118,32 | 10 |
| 100 | LT ES 9/100 | 109,32 | 10 |
| 150 | LT ES 9/150 | 109,32 | 10 |
| 200 | LT ES 9/200 | 102,88 | 10 |
| 250 | LT ES 9 | 102,88 | 10 |
| 400 | LT ES 9/400 | 100,15 | 10 |

Max. Länge im LIPROTEC-System: 12 m,
Zuleitungslänge: 3 m

Schlüter®-LIPROTEC-ES

LED-Streifen, warmweiß, 24 V, DC

| L (cm) | Art.-Nr. | € / m | P (St.) |
|--------|--------------|--------------|---------|
| 50 | LT ES 11/50 | 84,28 | 10 |
| 100 | LT ES 11/100 | 74,50 | 10 |
| 150 | LT ES 11/150 | 70,23 | 10 |
| 200 | LT ES 11/200 | 64,12 | 10 |
| 250 | LT ES 11 | 61,07 | 10 |
| 400 | LT ES 11/400 | 57,41 | 10 |

Max. Länge im LIPROTEC-System: 24 m,
Zuleitungslänge: 3 m

Schlüter®-LIPROTEC-ES

LED-Streifen, neutralweiß, 24 V, DC

| L (cm) | Art.-Nr. | € / m | P (St.) |
|--------|--------------|--------------|---------|
| 50 | LT ES 21/50 | 84,28 | 10 |
| 100 | LT ES 21/100 | 74,50 | 10 |
| 150 | LT ES 21/150 | 70,23 | 10 |
| 200 | LT ES 21/200 | 64,12 | 10 |
| 250 | LT ES 21 | 61,07 | 10 |
| 400 | LT ES 21/400 | 57,41 | 10 |

Max. Länge im LIPROTEC-System: 24 m,
Zuleitungslänge: 3 m

Technische Werte LED-Streifen

LT ES 9

| | |
|-------------------------|---------------------|
| Abmessungen (B x H) | 15 x 5 mm |
| Nennleistung (W/m) | 15 |
| Anzahl LED (St./m) | 192 (96 RGB + 96 W) |
| Farbtemperatur (Kelvin) | RGB+W (2700 K) |
| CRI | 85 |

Kürzbar alle 62,5 mm

LT ES 11

| | |
|-------------------------|-----------|
| Abmessungen (B x H) | 12 x 5 mm |
| Nennleistung (W/m) | 7,5 |
| Anzahl LED (St./m) | 140 |
| Farbtemperatur (Kelvin) | 3400 K |
| CRI | 92 |

Kürzbar alle 50 mm

LT ES 21

| | |
|-------------------------|-----------|
| Abmessungen (B x H) | 12 x 5 mm |
| Nennleistung (W/m) | 7,5 |
| Anzahl LED (St./m) | 140 |
| Farbtemperatur (Kelvin) | 4900 K |
| CRI | 92 |

Kürzbar alle 50 mm

Anwendungsbereiche

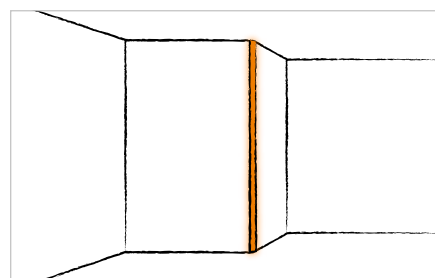
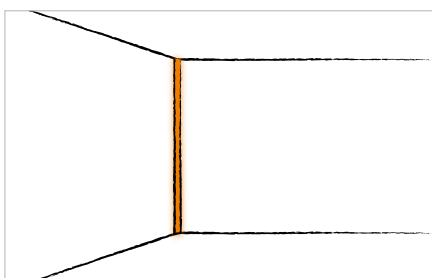
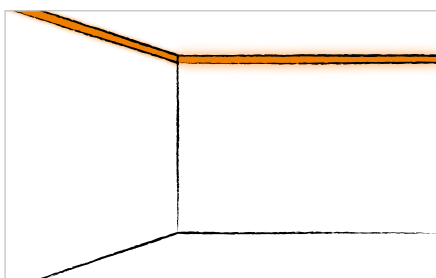



Schlüter®-LIPROTEC-WS

Akzentbeleuchtung von Bauelementen und Wandscheiben mit stimmungsvollem LED-Licht ist die Domäne der bewährten Schlüter-LIPROTEC-WS-Profile. Sie können wahlweise mit Streuscheiben für indirekte oder direkte Lichtabstrahlung kombiniert werden und erlauben so individuelle Lichterlebnisse in Kombination mit erlesenen Fliesen oder Natursteinplatten.





Erläuterungen zu den Symbolen finden Sie auf der Seite 107.

Auf Licht gebaut

Schlüter-LIPROTEC-WS ist ein hochwertiges Trägerprofil aus eloxiertem Aluminium zur Beleuchtung vorgesetzter Wandscheiben durch ins Profil eingelegte unterschiedliche LED-Streifen Schlüter-LIPROTEC-ES. In Kombination mit zwei verschiedenen Streuscheiben entstehen unterschiedliche Lichteffekte. So kann wahlweise eine zurückspringende, indirekte oder direkte Beleuchtung für Wandvorbauten realisiert werden. Das Profil ist so aufgebaut, dass die eingesetzten Streuscheiben und Leuchtmittel auch im verbauten Zustand ausgetauscht werden können.

(Produktdatenblatt 15.2)

Einsatzbereiche:

- ✓ Elemente
- ✓ Wandscheiben
- ✓ Wandvorbauten
- ✓ Voutenbeleuchtung
- ✓ Leuchtstreifen

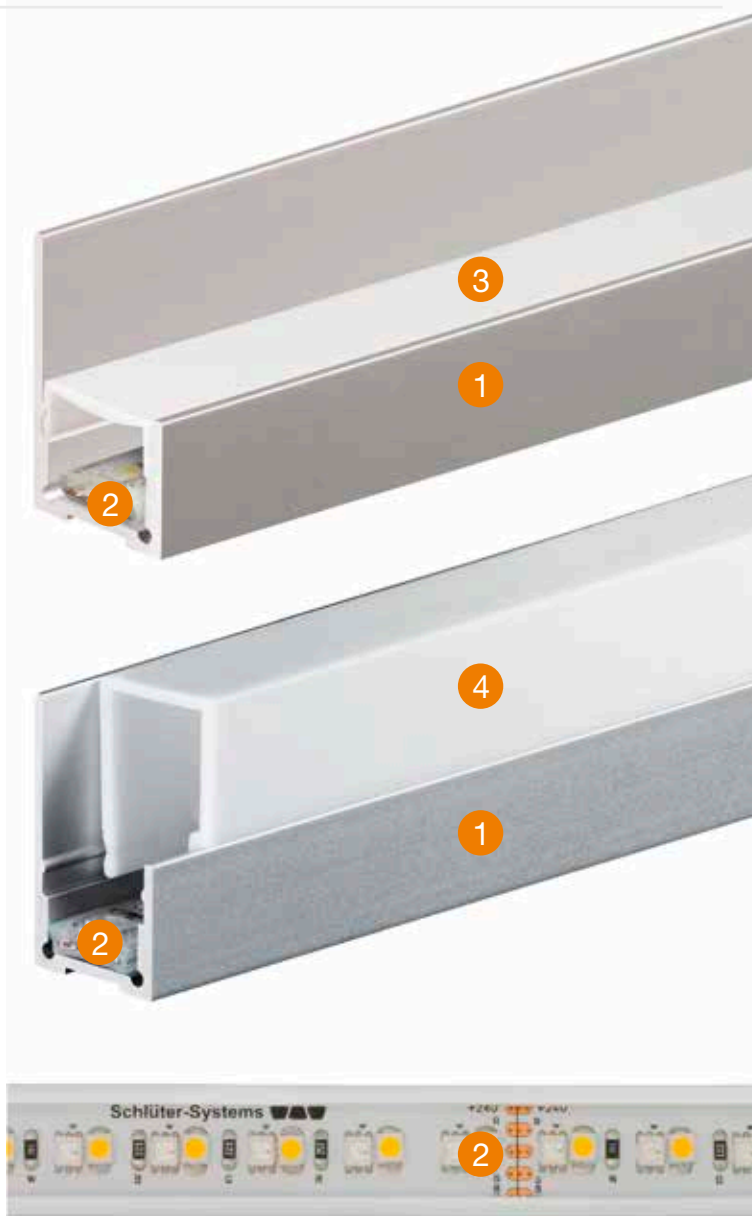
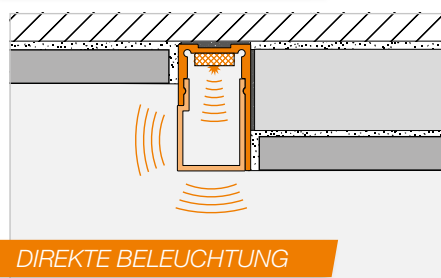
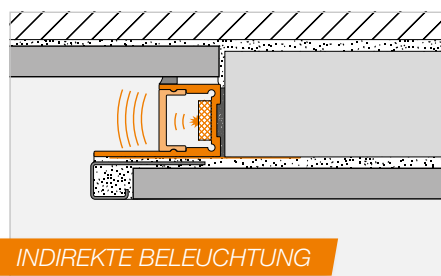

- 1 Profil Schlüter-LIPROTEC-WS
- 2 LED-Streifen
- 3 Streuscheibe (indirekte Beleuchtung)
- 4 Streuscheibe (direkte Beleuchtung)

Hinweis: Die Streuscheibe für indirekte Beleuchtung ist nur für den senkrechten Einbau in der Dusche geeignet. Die Streuscheibe für direkte Beleuchtung ist nur für den Einbau außerhalb von Feuchte beanspruchten Bereichen geeignet.



Schlüter®-LIPROTEC-WS

Profil | Wandscheibe

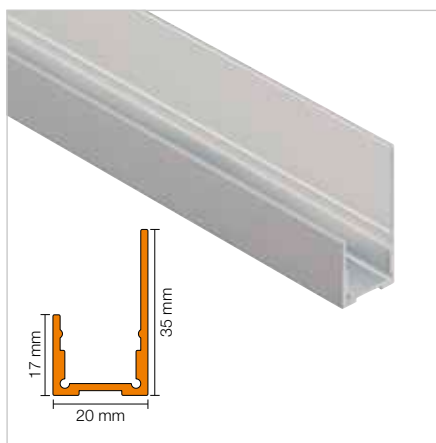

Schlüter®-LIPROTEC-WS

Alu natur matt eloxiert

| L (m) | Art.-Nr. | € / m | KV (St.) |
|-------|-----------------|--------------|----------|
| 1 | LT WS 20 AE/100 | 25,89 | 60 |
| 1,5 | LT WS 20 AE/150 | 25,89 | 60 |
| 2,5 | LT WS 20 AE | 25,89 | 60 |



Zur Haftvermittlung zwischen der glatten Alu-Oberfläche und der Fliese wird das selbstklebende Haftvlies Schlüter-DESIGNBASE-HVL 38/20M aufgebracht (siehe Seite 66).

Streuscheibe

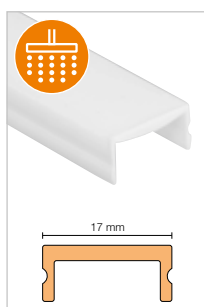

Schlüter®-LIPROTEC-WSI

Streuscheibe, indirekte Beleuchtung

| L (m) | Art.-Nr. | € / m | KV (St.) |
|-------|----------------|--------------|----------|
| 1 | LT WS I 20/100 | 20,18 | 60 |
| 1,5 | LT WS I 20/150 | 20,18 | 60 |
| 2,5 | LT WS I 20 | 20,18 | 60 |

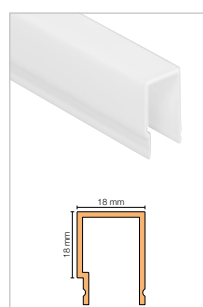

Schlüter®-LIPROTEC-WSD

Streuscheibe, direkte Beleuchtung

| L (m) | Art.-Nr. | € / m | KV (St.) |
|-------|----------------|--------------|----------|
| 1 | LT WS D 20/100 | 23,35 | 60 |
| 1,5 | LT WS D 20/150 | 23,35 | 60 |
| 2,5 | LT WS D 20 | 23,35 | 60 |

Endkappe

Schlüter®-LIPROTEC-WS/EK

Endkappe Alu natur matt eloxiert, indirekte Beleuchtung

| H (mm) | Art.-Nr. | € / St. | P (St.) |
|--------|--------------------|--------------|---------|
| 17 | EK / LT WS I AE 20 | 15,81 | 50 |



Schlüter®-LIPROTEC-WS/EK

Endkappe Alu natur matt eloxiert, direkte Beleuchtung

| H (mm) | Art.-Nr. | € / St. | P (St.) |
|--------|--------------------|--------------|---------|
| 35 | EK / LT WS D AE 20 | 16,94 | 50 |



Steuerung | Zubehör



Zur perfekten Abstimmung Ihrer Schlüter-LIPROTEC-Beleuchtung finden Sie im Bereich CONTROL die passende Steuerung und unter „Zubehör“ Netzteile sowie Installationsmaterial.

RGB+W STEUERBAR

WARMWEISS

NEUTRALWEISS

LED-Streifen



Schlüter®-LIPROTEC-ES

LED-Streifen, RGB+W steuerbar, 24 V, DC

| L (cm) | Art.-Nr. | € / m | P (St.) |
|--------|-------------|---------------|---------|
| 50 | LT ES 9/50 | 118,32 | 10 |
| 100 | LT ES 9/100 | 109,32 | 10 |
| 150 | LT ES 9/150 | 109,32 | 10 |
| 200 | LT ES 9/200 | 102,88 | 10 |
| 250 | LT ES 9 | 102,88 | 10 |
| 400 | LT ES 9/400 | 100,15 | 10 |

Max. Länge im LIPROTEC-System: 12 m, Zuleitungslänge: 3 m

Schlüter®-LIPROTEC-ES

LED-Streifen, warmweiß, 24 V, DC

| L (cm) | Art.-Nr. | € / m | P (St.) |
|--------|--------------|--------------|---------|
| 50 | LT ES 11/50 | 84,28 | 10 |
| 100 | LT ES 11/100 | 74,50 | 10 |
| 150 | LT ES 11/150 | 70,23 | 10 |
| 200 | LT ES 11/200 | 64,12 | 10 |
| 250 | LT ES 11 | 61,07 | 10 |
| 400 | LT ES 11/400 | 57,41 | 10 |

Max. Länge im LIPROTEC-System: 24 m, Zuleitungslänge: 3 m

Schlüter®-LIPROTEC-ES

LED-Streifen, neutralweiß, 24 V, DC

| L (cm) | Art.-Nr. | € / m | P (St.) |
|--------|--------------|--------------|---------|
| 50 | LT ES 21/50 | 84,28 | 10 |
| 100 | LT ES 21/100 | 74,50 | 10 |
| 150 | LT ES 21/150 | 70,23 | 10 |
| 200 | LT ES 21/200 | 64,12 | 10 |
| 250 | LT ES 21 | 61,07 | 10 |
| 400 | LT ES 21/400 | 57,41 | 10 |

Max. Länge im LIPROTEC-System: 24 m, Zuleitungslänge: 3 m

Technische Werte LED-Streifen

LT ES 9

| | |
|-------------------------|---------------------|
| Abmessungen (B x H) | 15 x 5 mm |
| Nennleistung (W/m) | 15 |
| Anzahl LED (St./m) | 192 (96 RGB + 96 W) |
| Farbtemperatur (Kelvin) | RGB+W (2700 K) |
| CRI | 85 |

Kürzbar alle 62,5 mm

LT ES 11

| | |
|-------------------------|-----------|
| Abmessungen (B x H) | 12 x 5 mm |
| Nennleistung (W/m) | 7,5 |
| Anzahl LED (St./m) | 140 |
| Farbtemperatur (Kelvin) | 3400 K |
| CRI | 92 |

Kürzbar alle 50 mm

LT ES 21

| | |
|-------------------------|-----------|
| Abmessungen (B x H) | 12 x 5 mm |
| Nennleistung (W/m) | 7,5 |
| Anzahl LED (St./m) | 140 |
| Farbtemperatur (Kelvin) | 4900 K |
| CRI | 92 |

Kürzbar alle 50 mm

Anwendungsbereiche

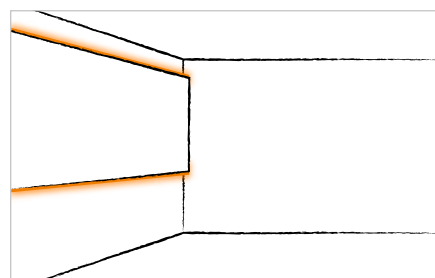
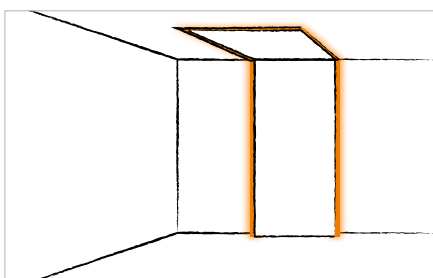
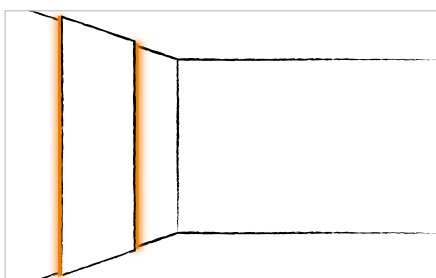



Schlüter®-LIPROTEC-WSK

Lichtkonstruktion zu Ende gedacht: Ein integrierter Kabelkanal, ein Aufnahmeschenkel für die bewährten KERDI-BOARD-Platten im Systemmaß 19 mm, Streuscheiben für direkte oder indirekte Beleuchtung nach Wahl – bei LIPROTEC-WSK haben wir einige Features eingebaut, die unseren Kunden die Arbeit erleichtern. Und dem Bauherren ein individuelles Lichterlebnis liefern, das täglich Freude macht.





Erläuterungen zu den Symbolen finden Sie auf der Seite 107.

Setzen Sie Akzente!

Schlüter-LIPROTEC-WSK ist ein hochwertiges Trägerprofil aus eloxiertem Aluminium zur Beleuchtung vorgesetzter Wandscheiben durch ins Profil eingelegte unterschiedliche LED-Streifen Schlüter-LIPROTEC-ES. In Kombination mit zwei verschiedenen Streuscheiben entstehen unterschiedliche Lichteffekte. So kann wahlweise eine zurückspringende, indirekte oder bündige Beleuchtung für Wandvorbauten realisiert werden. Ein integrierter Kabelkanal mit Ausfräsungen zur Kabelverlegung und ein Aufnahmeschenkel für 19 mm dicke Schlüter-KERDI-BOARD-Platten erleichtern die Verarbeitung.

(Produktdatenblatt 15.2)

Einsatzbereiche:

- ✓ Elemente
- ✓ Wandscheiben
- ✓ Wandvorbauten
- ✓ Voutenbeleuchtung
- ✓ Leuchtstreifen

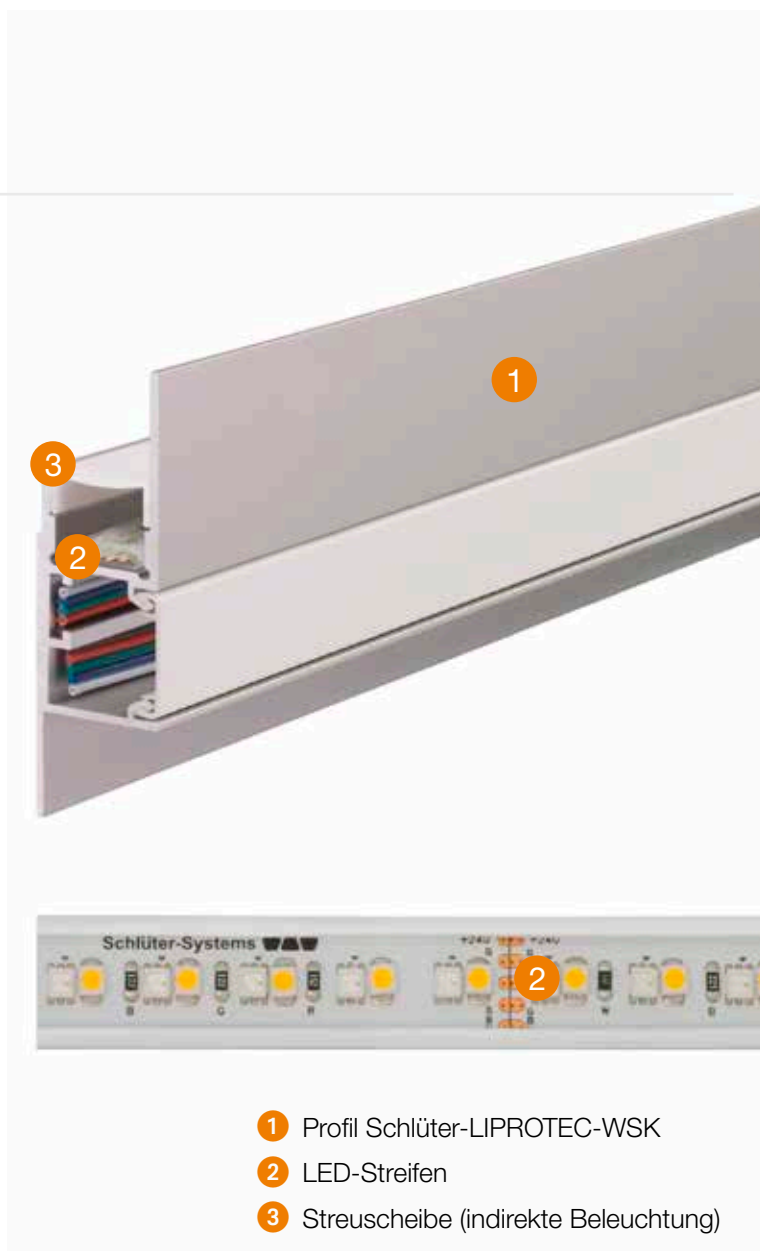

- 1 Profil Schlüter-LIPROTEC-WSK
- 2 LED-Streifen
- 3 Streuscheibe (indirekte Beleuchtung)

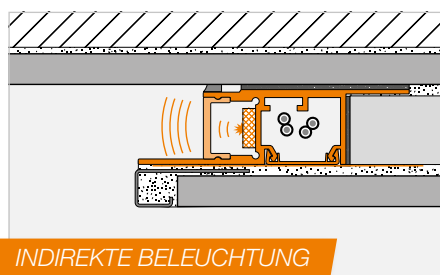

Hinweis: Die Streuscheibe für indirekte Beleuchtung ist nur für den senkrechten Einbau in der Dusche geeignet. Die Streuscheibe für direkte Beleuchtung ist nur für den Einbau außerhalb von Feuchte beanspruchten Bereichen geeignet.



Schlüter®-LIPROTEC-WSK

Profil | Wandscheibe mit Kabelkanal

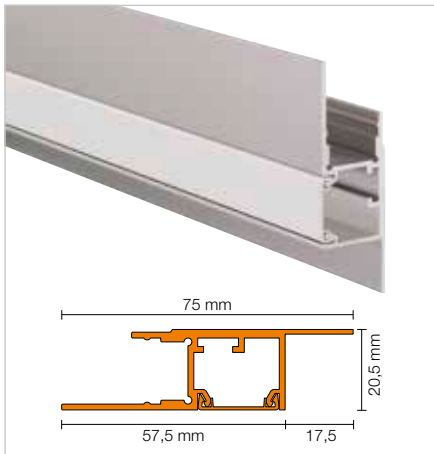

Schlüter®-LIPROTEC-WSK

Alu natur matt eloxiert

| L (m) | Art.-Nr. | € / m | KV (St.) |
|-------|--------------|--------------|----------|
| 2,5 | WS 20 K1 AAE | 41,58 | 60 |



Zur Haftvermittlung zwischen der glatten Alu-Oberfläche und der Fliese wird das selbstklebende Haftvlies Schlüter-DESIGNBASE-HVL 38/20M aufgebracht (siehe Seite 66).

Streuscheibe

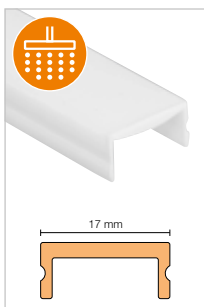

Schlüter®-LIPROTEC-WSI

Streuscheibe, indirekte Beleuchtung

| L (m) | Art.-Nr. | € / m | KV (St.) |
|-------|------------|--------------|----------|
| 2,5 | LT WS I 20 | 20,18 | 60 |

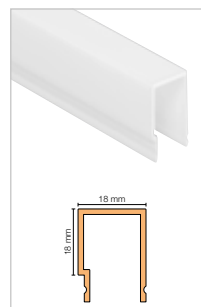

Schlüter®-LIPROTEC-WSD

Streuscheibe, direkte Beleuchtung

| L (m) | Art.-Nr. | € / m | KV (St.) |
|-------|------------|--------------|----------|
| 2,5 | LT WS D 20 | 23,35 | 60 |

Endkappe



Schlüter®-LIPROTEC-WS/EK

Endkappe Alu natur matt eloxiert, indirekte Beleuchtung

| H (mm) | Art.-Nr. | € / St. | P (St.) |
|--------|--------------------|--------------|---------|
| 17 | EK / LT WS I AE 20 | 15,81 | 50 |



Schlüter®-LIPROTEC-WS/EK

Endkappe Alu natur matt eloxiert, direkte Beleuchtung

| H (mm) | Art.-Nr. | € / St. | P (St.) |
|--------|--------------------|--------------|---------|
| 35 | EK / LT WS D AE 20 | 16,94 | 50 |

Steuerung | Zubehör



Zur perfekten Abstimmung Ihrer Schlüter-LIPROTEC-Beleuchtung finden Sie im Bereich CONTROL die passende Steuerung und unter „Zubehör“ Netzteile sowie Installationsmaterial.

RGB+W STEUERBAR

WARMWEISS

NEUTRALWEISS

LED-Streifen



Schlüter®-LIPROTEC-ES

LED-Streifen, RGB+W steuerbar, 24 V, DC

| L (cm) | Art.-Nr. | € / m | P (St.) |
|--------|-------------|---------------|---------|
| 50 | LT ES 9/50 | 118,32 | 10 |
| 100 | LT ES 9/100 | 109,32 | 10 |
| 150 | LT ES 9/150 | 109,32 | 10 |
| 200 | LT ES 9/200 | 102,88 | 10 |
| 250 | LT ES 9 | 102,88 | 10 |
| 400 | LT ES 9/400 | 100,15 | 10 |

Max. Länge im LIPROTEC-System: 12 m, Zuleitungslänge: 3 m

Schlüter®-LIPROTEC-ES

LED-Streifen, warmweiß, 24 V, DC

| L (cm) | Art.-Nr. | € / m | P (St.) |
|--------|--------------|--------------|---------|
| 50 | LT ES 11/50 | 84,28 | 10 |
| 100 | LT ES 11/100 | 74,50 | 10 |
| 150 | LT ES 11/150 | 70,23 | 10 |
| 200 | LT ES 11/200 | 64,12 | 10 |
| 250 | LT ES 11 | 61,07 | 10 |
| 400 | LT ES 11/400 | 57,41 | 10 |

Max. Länge im LIPROTEC-System: 24 m, Zuleitungslänge: 3 m

Schlüter®-LIPROTEC-ES

LED-Streifen, neutralweiß, 24 V, DC

| L (cm) | Art.-Nr. | € / m | P (St.) |
|--------|--------------|--------------|---------|
| 50 | LT ES 21/50 | 84,28 | 10 |
| 100 | LT ES 21/100 | 74,50 | 10 |
| 150 | LT ES 21/150 | 70,23 | 10 |
| 200 | LT ES 21/200 | 64,12 | 10 |
| 250 | LT ES 21 | 61,07 | 10 |
| 400 | LT ES 21/400 | 57,41 | 10 |

Max. Länge im LIPROTEC-System: 24 m, Zuleitungslänge: 3 m

Technische Werte LED-Streifen

LT ES 9

| | |
|-------------------------|---------------------|
| Abmessungen (B x H) | 15 x 5 mm |
| Nennleistung (W/m) | 15 |
| Anzahl LED (St./m) | 192 (96 RGB + 96 W) |
| Farbtemperatur (Kelvin) | RGB+W (2700 K) |
| CRI | 85 |

Kürzbar alle 62,5 mm

LT ES 11

| | |
|-------------------------|-----------|
| Abmessungen (B x H) | 12 x 5 mm |
| Nennleistung (W/m) | 7,5 |
| Anzahl LED (St./m) | 140 |
| Farbtemperatur (Kelvin) | 3400 K |
| CRI | 92 |

Kürzbar alle 50 mm

LT ES 21

| | |
|-------------------------|-----------|
| Abmessungen (B x H) | 12 x 5 mm |
| Nennleistung (W/m) | 7,5 |
| Anzahl LED (St./m) | 140 |
| Farbtemperatur (Kelvin) | 4900 K |
| CRI | 92 |

Kürzbar alle 50 mm

Anwendungsbereiche

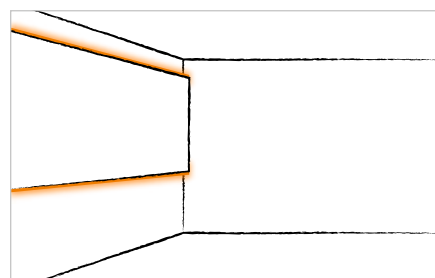
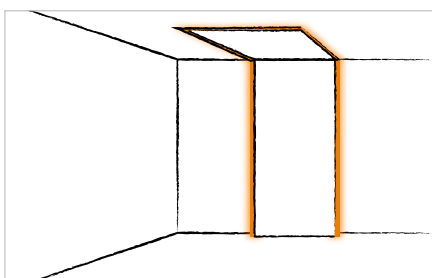
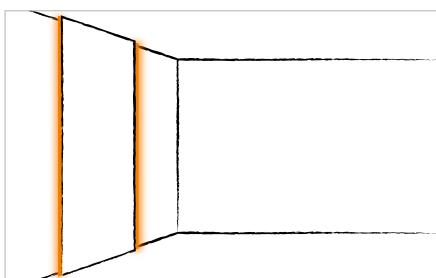



Schlüter®-LIPROTEC-WSQ

Akzentbeleuchtung mit eingebautem Belagsabschluss: Schlüter-LIPROTEC-WSQ kombiniert die stimmungsvolle LED-Beleuchtung von Wannen, Vorwandinstallationen und Wandscheiben mit einem eleganten Belagsabschluss im zeitlosen QUADREC-Design. Verschiedene Streuscheiben für indirekte oder direkte Lichtabstrahlung erlauben auch bei LIPROTEC-WSQ eine individuelle Lichtgestaltung.





Erläuterungen zu den Symbolen finden Sie auf der Seite 107.

Auf Licht gebaut

Schlüter-LIPROTEC-WSQ ist ein hochwertiges Trägerprofil aus eloxiertem Aluminium zur Beleuchtung vorgesetzter Wandscheiben durch ins Profil eingelegte unterschiedliche LED-Streifen Schlüter-LIPROTEC-ES. In Kombination mit zwei verschiedenen Streuscheiben entstehen unterschiedliche Lichteffekte. So kann wahlweise eine zurückspringende, indirekte oder direkte Beleuchtung für Wandvorbauten realisiert werden. LIPROTEC-WSQ verfügt über einen angeformten Belagsabschluss im zeitlos modernen Schlüter-QUADEC-Design. Das Profil ist so aufgebaut, dass die eingesetzten Streuscheiben und Leuchtmittel auch im verbauten Zustand ausgetauscht werden können.

(Produktdatenblatt 15.2)

Einsatzbereiche:

- ✓ Elemente
- ✓ Wandscheiben
- ✓ Wandvorbauten
- ✓ Voutenbeleuchtung
- ✓ Leuchtstreifen

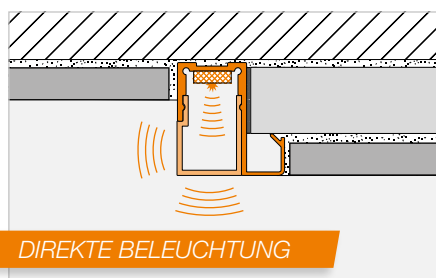
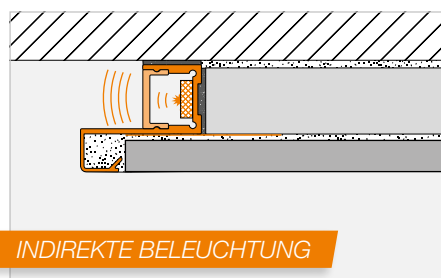

- 1 Profil Schlüter-LIPROTEC-WSQ
- 2 LED-Streifen
- 3 Streuscheibe (indirekte Beleuchtung)
- 4 Streuscheibe (direkte Beleuchtung)

Hinweis: Die Streuscheibe für indirekte Beleuchtung ist nur für den senkrechten Einbau in der Dusche geeignet. Die Streuscheibe für direkte Beleuchtung ist nur für den Einbau außerhalb von Feuchte beanspruchten Bereichen geeignet.



Schlüter®-LIPROTEC-WSQ

Profil | Wandscheibe mit QUADREC-Abschluss

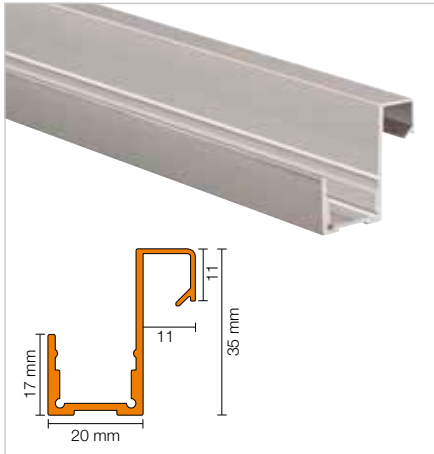

Schlüter®-LIPROTEC-WSQ

Alu natur matt eloxiert, H = 11 mm

| L (m) | Art.-Nr. | € / m | KV (St.) |
|-------|---------------|--------------|----------|
| 2,5 | WS 20Q 110 AE | 35,32 | 60 |



Zur Haftvermittlung zwischen der glatten Alu-Oberfläche und der Fliese wird das selbstklebende Haftvlies Schlüter-DESIGNBASE-HVL 38/20M aufgebracht (siehe Seite 66).

Streuscheibe

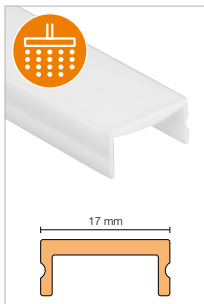

Schlüter®-LIPROTEC-WSI

Streuscheibe, indirekte Beleuchtung

| L (m) | Art.-Nr. | € / m | KV (St.) |
|-------|------------|--------------|----------|
| 2,5 | LT WS I 20 | 20,18 | 60 |

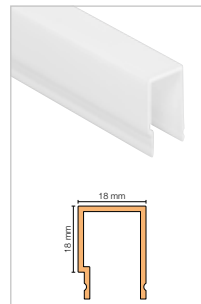

Schlüter®-LIPROTEC-WSD

Streuscheibe, direkte Beleuchtung

| L (m) | Art.-Nr. | € / m | KV (St.) |
|-------|------------|--------------|----------|
| 2,5 | LT WS D 20 | 23,35 | 60 |

Endkappe



Schlüter®-LIPROTEC-WS/EK

Endkappe Alu natur matt eloxiert, indirekte Beleuchtung

| H (mm) | Art.-Nr. | € / St. | P (St.) |
|--------|--------------------|--------------|---------|
| 17 | EK / LT WS I AE 20 | 15,81 | 50 |



Schlüter®-LIPROTEC-WS/EK

Endkappe Alu natur matt eloxiert, direkte Beleuchtung

| H (mm) | Art.-Nr. | € / St. | P (St.) |
|--------|--------------------|--------------|---------|
| 35 | EK / LT WS D AE 20 | 16,94 | 50 |

Steuerung | Zubehör



Zur perfekten Abstimmung Ihrer Schlüter-LIPROTEC-Beleuchtung finden Sie im Bereich CONTROL die passende Steuerung und unter „Zubehör“ Netzteile sowie Installationsmaterial.

RGB+W STEUERBAR

WARMWEISS

NEUTRALWEISS

LED-Streifen



Schlüter®-LIPROTEC-ES

LED-Streifen, RGB+W steuerbar, 24 V, DC

| L (cm) | Art.-Nr. | € / m | P (St.) |
|--------|-------------|---------------|---------|
| 50 | LT ES 9/50 | 118,32 | 10 |
| 100 | LT ES 9/100 | 109,32 | 10 |
| 150 | LT ES 9/150 | 109,32 | 10 |
| 200 | LT ES 9/200 | 102,88 | 10 |
| 250 | LT ES 9 | 102,88 | 10 |
| 400 | LT ES 9/400 | 100,15 | 10 |

Max. Länge im LIPROTEC-System: 12 m, Zuleitungslänge: 3 m

Schlüter®-LIPROTEC-ES

LED-Streifen, warmweiß, 24 V, DC

| L (cm) | Art.-Nr. | € / m | P (St.) |
|--------|--------------|--------------|---------|
| 50 | LT ES 11/50 | 84,28 | 10 |
| 100 | LT ES 11/100 | 74,50 | 10 |
| 150 | LT ES 11/150 | 70,23 | 10 |
| 200 | LT ES 11/200 | 64,12 | 10 |
| 250 | LT ES 11 | 61,07 | 10 |
| 400 | LT ES 11/400 | 57,41 | 10 |

Max. Länge im LIPROTEC-System: 24 m, Zuleitungslänge: 3 m

Schlüter®-LIPROTEC-ES

LED-Streifen, neutralweiß, 24 V, DC

| L (cm) | Art.-Nr. | € / m | P (St.) |
|--------|--------------|--------------|---------|
| 50 | LT ES 21/50 | 84,28 | 10 |
| 100 | LT ES 21/100 | 74,50 | 10 |
| 150 | LT ES 21/150 | 70,23 | 10 |
| 200 | LT ES 21/200 | 64,12 | 10 |
| 250 | LT ES 21 | 61,07 | 10 |
| 400 | LT ES 21/400 | 57,41 | 10 |

Max. Länge im LIPROTEC-System: 24 m, Zuleitungslänge: 3 m

Technische Werte LED-Streifen

LT ES 9

| | |
|-------------------------|---------------------|
| Abmessungen (B x H) | 15 x 5 mm |
| Nennleistung (W/m) | 15 |
| Anzahl LED (St./m) | 192 (96 RGB + 96 W) |
| Farbtemperatur (Kelvin) | RGB+W (2700 K) |
| CRI | 85 |

Kürzbar alle 62,5 mm

LT ES 11

| | |
|-------------------------|-----------|
| Abmessungen (B x H) | 12 x 5 mm |
| Nennleistung (W/m) | 7,5 |
| Anzahl LED (St./m) | 140 |
| Farbtemperatur (Kelvin) | 3400 K |
| CRI | 92 |

Kürzbar alle 50 mm

LT ES 21

| | |
|-------------------------|-----------|
| Abmessungen (B x H) | 12 x 5 mm |
| Nennleistung (W/m) | 7,5 |
| Anzahl LED (St./m) | 140 |
| Farbtemperatur (Kelvin) | 4900 K |
| CRI | 92 |

Kürzbar alle 50 mm

Anwendungsbereiche

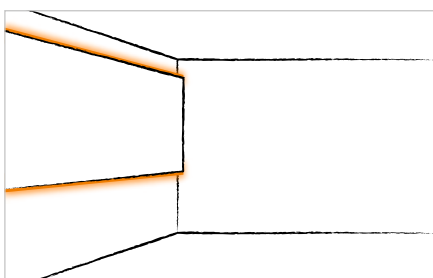
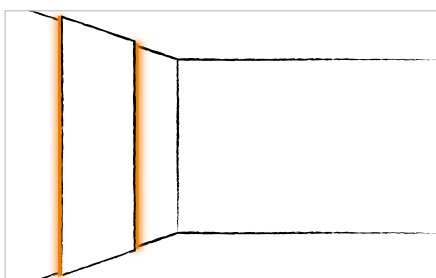



Schlüter®-LIPROTEC-PB

Schlüter-LIPROTEC-PB ist unsere universelle Lösung für illuminierte Podeststufenkanten. Ob Sie die Stufen im Foyer in Szene setzen wollen oder die Rezeption „schweben“ lassen – es gibt Tausende von Anwendungen für intelligente Lichttechnik von Schlüter-Systems. Kombinieren Sie für Stufenkanten LIPROTEC-PB mit hochwertigen Schlüter-TREP-Profilen. Für Treppenanlagen empfehlen wir unsere Sets, die Sie auf Seite 60 finden können.





Erläuterungen zu den Symbolen finden Sie auf der Seite 107.

Stufenweise erleuchten

Schlüter-LIPROTEC-PB ist ein hochwertiges Podestkantenprofil aus eloxiertem Aluminium mit einer 25 mm breiten Sichtfläche. Es ist zur Aufnahme von LED-Streifen Schlüter-LIPROTEC-ES vorbereitet und kann in Kombination mit Schlüter-Treppenprofilen eine ansprechende Podestkantenbeleuchtung herstellen. In Kombination mit zwei verschiedenen Streuscheiben entstehen unterschiedliche Lichteffekte. Wahlweise kann die Kante indirekt oder zusätzlich auch mit einem 3 mm starken Lichtstreifen direkt beleuchtet werden. Ein weiteres Anwendungsgebiet von LIPROTEC-PB ist die direkte bzw. indirekte Beleuchtung der Stirnseiten von Arbeitsplatten. Das Profil ist so aufgebaut, dass die eingesetzten Streuscheiben und Leuchtmittel auch im verbauten Zustand ausgetauscht werden können.

(Produktdatenblatt 15.4)

Einsatzbereiche:

- ✓ Podeststufenkanten



- 1 Profil Schlüter-LIPROTEC-PB
- 2 LED-Streifen
- 3 Streuscheibe (indirekte Beleuchtung)
- 4 Streuscheibe (direkte Beleuchtung)

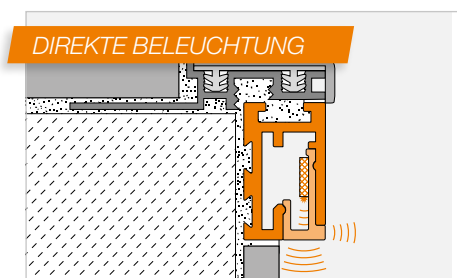
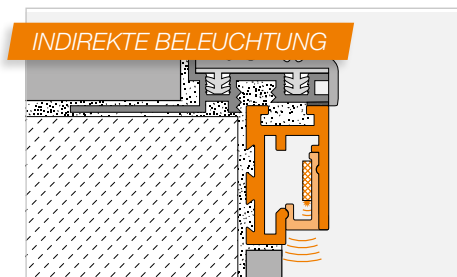



Schlüter®-LIPROTEC-PB

Profil | Treppenkante

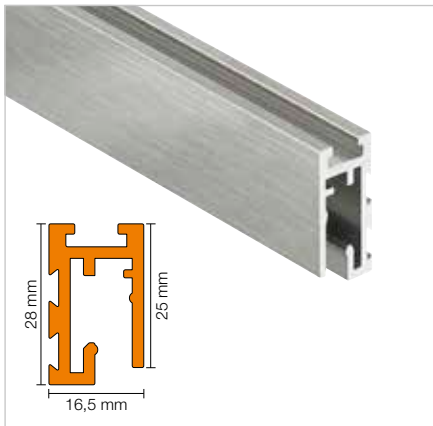

Schlüter®-LIPROTEC-PB

Alu natur matt eloxiert

| L (m) | Art.-Nr. | € / m | KV (St.) |
|-------|-----------------|--------------|----------|
| 1 | LT PB 25 AE/100 | 29,58 | 60 |
| 1,5 | LT PB 25 AE/150 | 29,58 | 60 |
| 2,5 | LT PB 25 AE | 29,58 | 60 |

Schlüter®-LIPROTEC-PB-AEEB

Alu edelstahl gebürstet eloxiert

| L (m) | Art.-Nr. | € / m | KV (St.) |
|-------|-------------------|--------------|----------|
| 1 | LT PB 25 AEEB/100 | 34,85 | 60 |
| 1,5 | LT PB 25 AEEB/150 | 34,85 | 60 |
| 2,5 | LT PB 25 AEEB | 34,85 | 60 |

Streuscheibe

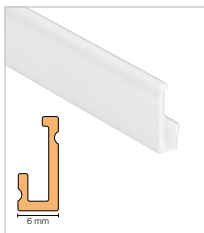

Schlüter®-LIPROTEC-VBI

Streuscheibe,
indirekte Beleuchtung

| L (m) | Art.-Nr. | € / m | KV (St.) |
|-------|-------------|--------------|----------|
| 1 | LT VB I/100 | 19,82 | 60 |
| 1,5 | LT VB I/150 | 19,82 | 60 |
| 2,5 | LT VB I | 19,82 | 60 |

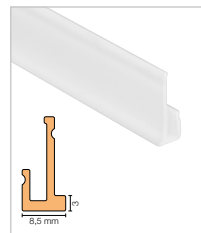

Schlüter®-LIPROTEC-PBD

Streuscheibe,
indirekte + direkte Beleuchtung

| L (m) | Art.-Nr. | € / m | KV (St.) |
|-------|-------------|--------------|----------|
| 1 | LT PB D/100 | 19,97 | 60 |
| 1,5 | LT PB D/150 | 19,97 | 60 |
| 2,5 | LT PB D | 19,97 | 60 |

Endkappe



Schlüter®-LIPROTEC-PB/EK

Endkappe Alu natur matt eloxiert

| Art.-Nr. | € / St. | P (St.) |
|---------------|-------------|---------|
| EK / LT PB AE | 5,04 | 50 |



Schlüter®-LIPROTEC-PB-AEEB/EK

Endkappe Alu edelstahl gebürstet eloxiert

| Art.-Nr. | € / St. | P (St.) |
|-----------------|-------------|---------|
| EK / LT PB AEEB | 5,92 | 50 |

Hinweis: Passende Eckverbinder finden Sie auf der Seite 56.

Steuerung | Zubehör



Zur perfekten Abstimmung Ihrer Schlüter-LIPROTEC-Beleuchtung finden Sie im Bereich CONTROL die passende Steuerung und unter „Zubehör“ Netzteile sowie Installationsmaterial.

WARMWEISS

NEUTRALWEISS

LED-Streifen



Schlüter®-LIPROTEC-ES

LED-Streifen, warmweiß, 24 V, DC

| L (cm) | Art.-Nr. | €/m | P (St.) |
|--------|--------------|--------------|---------|
| 50 | LT ES 51/50 | 85,50 | 10 |
| 100 | LT ES 51/100 | 75,72 | 10 |
| 150 | LT ES 51/150 | 68,40 | 10 |
| 200 | LT ES 51/200 | 64,73 | 10 |
| 250 | LT ES 51 | 62,29 | 10 |
| 400 | LT ES 51/400 | 57,41 | 10 |

Max. Länge im LIPROTEC-System: 24 m,
Zuleitungslänge: 3 m

Schlüter®-LIPROTEC-ES

LED-Streifen, neutralweiß, 24 V, DC

| L (cm) | Art.-Nr. | €/m | P (St.) |
|--------|--------------|--------------|---------|
| 50 | LT ES 61/50 | 85,50 | 10 |
| 100 | LT ES 61/100 | 75,72 | 10 |
| 150 | LT ES 61/150 | 68,40 | 10 |
| 200 | LT ES 61/200 | 64,73 | 10 |
| 250 | LT ES 61 | 62,29 | 10 |
| 400 | LT ES 61/400 | 57,41 | 10 |

Max. Länge im LIPROTEC-System: 24 m,
Zuleitungslänge: 3 m

Technische Werte LED-Streifen

LT ES 5 1

| | |
|-------------------------|------------|
| Abmessungen (B x H) | 8 x 2,5 mm |
| Nennleistung (W/m) | 7,5 |
| Anzahl LED (St./m) | 140 |
| Farbtemperatur (Kelvin) | 3200 K |
| CRI | 92 |

Kürzbar alle 50 mm

LT ES 6 1

| | |
|-------------------------|------------|
| Abmessungen (B x H) | 8 x 2,5 mm |
| Nennleistung (W/m) | 7,5 |
| Anzahl LED (St./m) | 140 |
| Farbtemperatur (Kelvin) | 4900 K |
| CRI | 92 |

Kürzbar alle 50 mm

Anwendungsbereiche

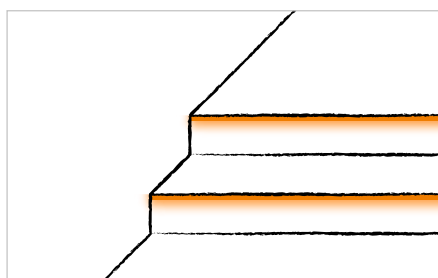



Schlüter®-DESIGNBASE-QD

Zeitloses QUADREC-Design, kombiniert mit moderner LED-Technologie: Mit Schlüter-DESIGNBASE-QD wird die Erstellung von beleuchteten Sockeln und Bordüren zum Kinderspiel. Auch Arbeitsplatten oder Wandkonstruktionen aus Ständerwerk oder KERDI-BOARD erhalten im Handumdrehen einen leuchtenden Abschluss.





Erläuterungen zu den Symbolen finden Sie auf der Seite 107.

Die Quadratur des Lichts

Schlüter-DESIGNBASE-QD ist ein hochwertiges Profil aus eloxiertem Aluminium für vielseitige Anwendungen. Es kann als Sockel- oder Bordürenprofil in Wandflächen unterschiedliche LED-Streifen Schlüter-LIPROTEC-ES aufnehmen. Zwischen den jeweils ca. 10 mm breiten Sichtflächen des Profils erfolgt dann über eine 39 mm hohe Streuscheibe eine direkte Beleuchtung. Ebenso können andere Dekormaterialien, wie z. B. Fliesen oder Holzdekore, in den Freiraum aufgenommen werden. Das Profil ist so aufgebaut, dass die eingesetzten Streuscheiben und Leuchtmittel auch im verbauten Zustand ausgetauscht werden können.

(Produktdatenblatt 16.1)

Einsatzbereiche:

- ✓ Sockel
- ✓ Beleuchtete Bordüren in Wandbelägen

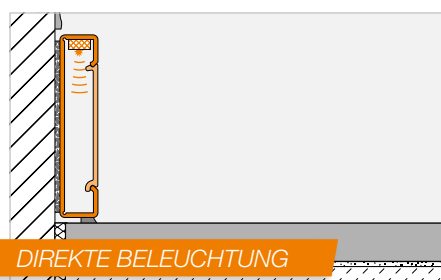

Hinweis: Nur für den senkrechten Einbau in der Dusche geeignet.
Für den waagerechten Einbau empfehlen wir unser LED-Modul LIPROTEC-LLPM auf Seite 12.



Schlüter®-DESIGNBASE-QD

Profil | Sockel/Bordüre

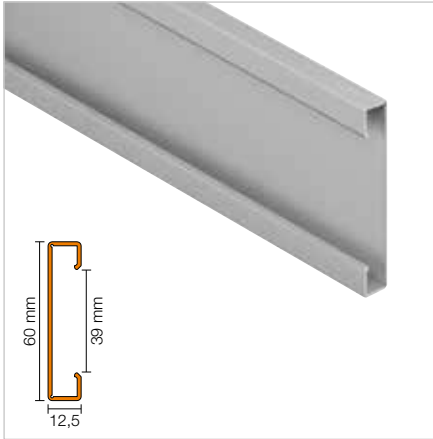

Schlüter®-DESIGNBASE-QD

Alu natur matt eloxiert

| L (m) | Art.-Nr. | € / m | KV (St.) |
|-------|----------|--------------|----------|
| 2,5 | DB Q1 AE | 33,88 | 60 |

Schlüter®-DESIGNBASE-QD-AEEB

Alu edelstahl gebürstet eloxiert

| L (m) | Art.-Nr. | € / m | KV (St.) |
|-------|------------|--------------|----------|
| 2,5 | DB Q1 AEEB | 40,95 | 60 |

i

Zur Haftvermittlung zwischen der glatten Alu-Oberfläche und der Fliese wird das selbstklebende Haftvlies Schlüter-DESIGNBASE-HVL 38/20M aufgebracht (siehe Seite 66).

Streuscheibe

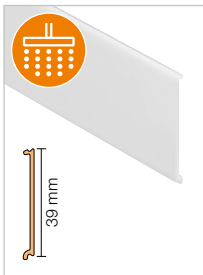

Schlüter®-DESIGNBASE-QDD

Streuscheibe

| H (mm) | L = 2,50 m Art.-Nr. | € / m | KV (St.) |
|--------|------------------------|--------------|----------|
| 39 | LT FSS 39 | 20,83 | 60 |

i

Um eine Störung des Lichtbildes zu verhindern, wird das selbstklebende, reflektierende Band Schlüter-LIPROTEC-RKB über Bohrungen oder Kabel aufgebracht (siehe Seite 66).

Endkappe



Schlüter®-DESIGNBASE-QD/E

Außenecke Alu natur matt eloxiert

| Art.-Nr. | € / St. | P (St.) |
|---------------|--------------|---------|
| EV / DB Q1 AE | 29,90 | 50 |



Schlüter®-DESIGNBASE-QD-AEEB/E

Außenecke Alu edelstahl gebürstet eloxiert

| Art.-Nr. | € / St. | P (St.) |
|-----------------|--------------|---------|
| EV / DB Q1 AEEB | 36,07 | 50 |

Steuerung | Zubehör



Zur perfekten Abstimmung Ihrer Schlüter-LIPROTEC-Beleuchtung finden Sie im Bereich CONTROL die passende Steuerung und unter „Zubehör“ Netzteile sowie Installationsmaterial.

WARMWEISS

NEUTRALWEISS

LED-Streifen



Schlüter®-LIPROTEC-ES

LED-Streifen, warmweiß, 24 V, DC

| L (cm) | Art.-Nr. | €/m | P (St.) |
|--------|--------------|--------------|---------|
| 50 | LT ES 31/50 | 84,28 | 10 |
| 100 | LT ES 31/100 | 74,50 | 10 |
| 150 | LT ES 31/150 | 70,23 | 10 |
| 200 | LT ES 31/200 | 64,12 | 10 |
| 250 | LT ES 31 | 61,07 | 10 |
| 400 | LT ES 31/400 | 57,41 | 10 |

Max. Länge im LIPROTEC-System: 24 m,
Zuleitungslänge: 3 m

Schlüter®-LIPROTEC-ES

LED-Streifen, neutralweiß, 24 V, DC

| L (cm) | Art.-Nr. | €/m | P (St.) |
|--------|--------------|--------------|---------|
| 50 | LT ES 41/50 | 84,28 | 10 |
| 100 | LT ES 41/100 | 74,50 | 10 |
| 150 | LT ES 41/150 | 70,23 | 10 |
| 200 | LT ES 41/200 | 64,12 | 10 |
| 250 | LT ES 41 | 61,07 | 10 |
| 400 | LT ES 41/400 | 57,41 | 10 |

Max. Länge im LIPROTEC-System: 24 m,
Zuleitungslänge: 3 m

Technische Werte LED-Streifen

LT ES 3 1

| | |
|-------------------------|----------|
| Abmessungen (B x H) | 7 x 5 mm |
| Nennleistung (W/m) | 7,5 |
| Anzahl LED (St./m) | 140 |
| Farbtemperatur (Kelvin) | 3400 K |
| CRI | 92 |

Kürzbar alle 50 mm

LT ES 4 1

| | |
|-------------------------|----------|
| Abmessungen (B x H) | 7 x 5 mm |
| Nennleistung (W/m) | 7,5 |
| Anzahl LED (St./m) | 140 |
| Farbtemperatur (Kelvin) | 4900 K |
| CRI | 92 |

Kürzbar alle 50 mm

Anwendungsbereiche

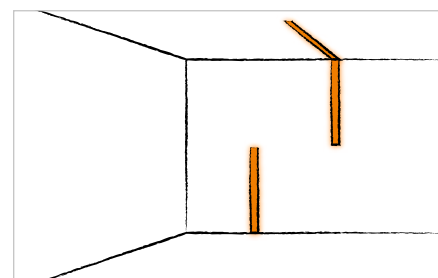
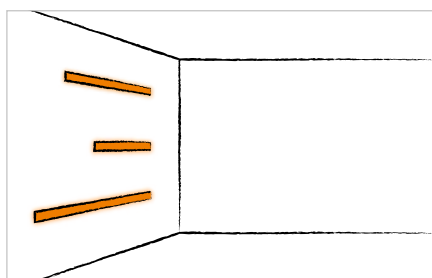
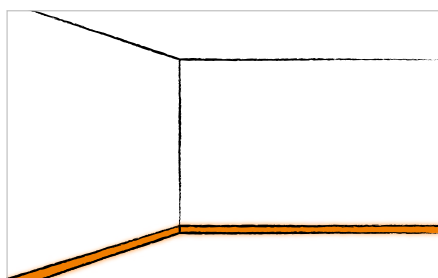



Schlüter®-LIPROTEC-VB

Schlüter-LIPROTEC-VB ist nicht nur ein elegantes Abschlussprofil aus Aluminium für Fliesenbeläge – es erlaubt Ihnen auch, aus dem Fliesenbelag mit Licht gestalterische Akzente zu setzen: z. B. mit einer indirekten Beleuchtung gegen die Decke oder als leuchtender Führungsstreifen auf den Sockelfliesen. Es sind vier verschiedene Höhen lieferbar. Mit nur 3,5 mm Einbauhöhe erlauben die speziell für Schlüter-Systeme entwickelten Sideview-LED-Streifen besonders feine Einbauten und filigrane Lichteffekte.





Erläuterungen zu den Symbolen finden Sie auf der Seite 107.

Licht aus der Fliese!

Schlüter-LIPROTEC-VB ist ein hochwertiges Fliesenabschlussprofil für den Wandbereich mit einer 25 mm breiten Sichtfläche. Es ist zur Aufnahme von LED-Streifen Schlüter-LIPROTEC-ES vorbereitet und kann in Kombination mit zwei verschiedenen Streuscheiben unterschiedliche Lichteffekte erzielen. Es kann als eine indirekte Lichtabstrahlung von der Profilkante über angrenzende Materialien zur Decke oder als Sockelbeleuchtung ausgeführt werden. Zusätzlich ist es möglich, einen 3 mm starken Lichtstreifen mit direkter Abstrahlung herzustellen. Das Profil ist so aufgebaut, dass die eingesetzten Streuscheiben und Leuchtmittel auch im verbauten Zustand ausgetauscht werden können.

(Produktdatenblatt 15.1)

Einsatzbereiche:

- ✓ Wandbeläge
- ✓ Sockel

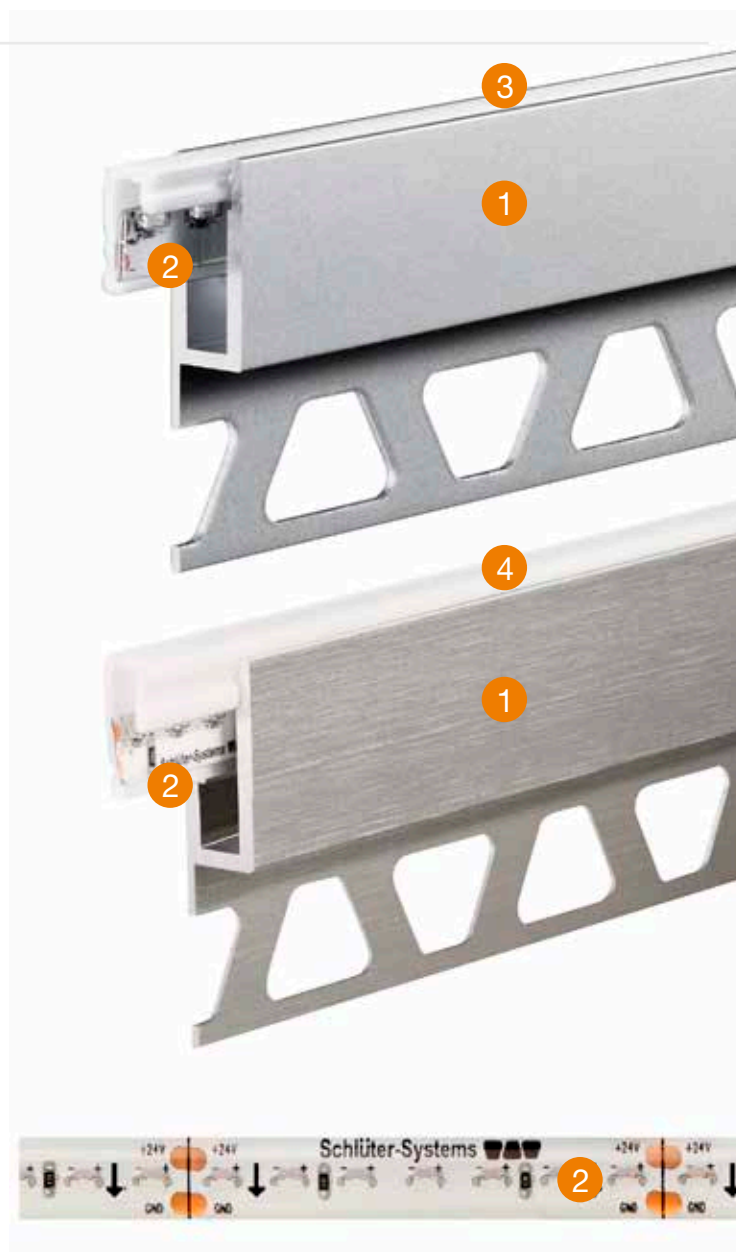
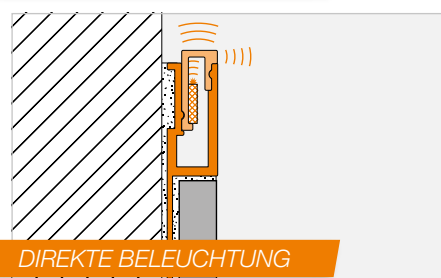
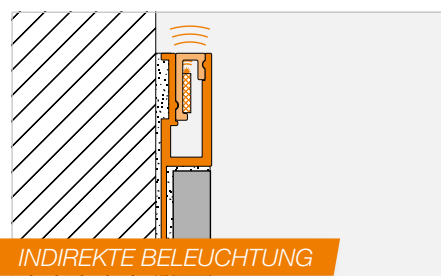

- 1 Profil Schlüter-LIPROTEC-VB
- 2 LED-Streifen
- 3 Streuscheibe (indirekte Beleuchtung)
- 4 Streuscheibe (direkte Beleuchtung)



Schlüter®-LIPROTEC-VB

Profil | Voutenbeleuchtung

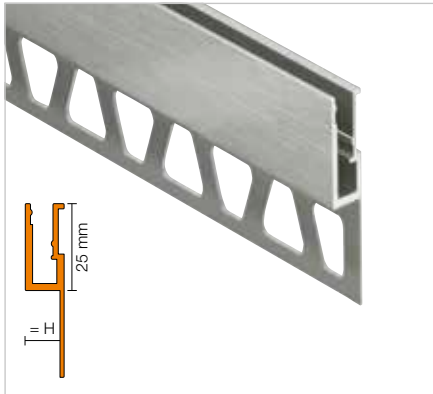

Schlüter®-LIPROTEC-VB

Alu natur matt eloxiert

| H (mm) | L = 2,50 m Art.-Nr. | € / m | KV (St.) |
|--------|------------------------|--------------|----------|
| 8 | LT VB 80 AE | 25,89 | 60 |
| 10 | LT VB 100 AE | 26,83 | 60 |
| 11 | LT VB 110 AE | 27,55 | 60 |
| 12,5 | LT VB 125 AE | 28,58 | 60 |

Schlüter®-LIPROTEC-VB-AEEB

Alu edelstahl gebürstet eloxiert

| H (mm) | L = 2,50 m Art.-Nr. | € / m | KV (St.) |
|--------|------------------------|--------------|----------|
| 8 | LT VB 80 AEEB | 30,93 | 60 |
| 10 | LT VB 100 AEEB | 31,91 | 60 |
| 11 | LT VB 110 AEEB | 32,74 | 60 |
| 12,5 | LT VB 125 AEEB | 34,22 | 60 |

Streuscheibe

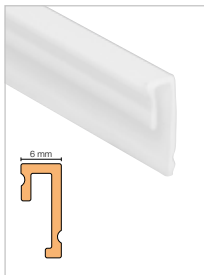

Schlüter®-LIPROTEC-VBI

Streuscheibe, indirekte Beleuchtung

| L (m) | Art.-Nr. | € / m | KV (St.) |
|-------|----------|--------------|----------|
| 2,5 | LT VB I | 19,82 | 60 |

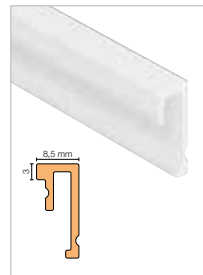

Schlüter®-LIPROTEC-VBD

Streuscheibe, direkte Beleuchtung

| L (m) | Art.-Nr. | € / m | KV (St.) |
|-------|----------|--------------|----------|
| 2,5 | LT VB D | 19,82 | 60 |

Hinweis: Die Kabeleinisierung der seitlich abstrahlenden LED-Streifen erfolgt immer einseitig von rechts. Dabei wird das Licht nach oben abgestrahlt.

Steuerung | Zubehör



Zur perfekten Abstimmung Ihrer Schlüter-LIPROTEC-Beleuchtung finden Sie im Bereich CONTROL die passende Steuerung und unter „Zubehör“ Netzteile sowie Installationsmaterial.

WARMWEISS

NEUTRALWEISS

LED-Streifen



Schlüter®-LIPROTEC-ES

LED-Streifen, warmweiß, 24 V, DC

| L (cm) | Art.-Nr. | €/m | P (St.) |
|--------|--------------|--------------|---------|
| 50 | LT ES 51/50 | 85,50 | 10 |
| 100 | LT ES 51/100 | 75,72 | 10 |
| 150 | LT ES 51/150 | 68,40 | 10 |
| 200 | LT ES 51/200 | 64,73 | 10 |
| 250 | LT ES 51 | 62,29 | 10 |
| 400 | LT ES 51/400 | 57,41 | 10 |

Max. Länge im LIPROTEC-System: 24 m,
Zuleitungslänge: 3 m

Schlüter®-LIPROTEC-ES

LED-Streifen, neutralweiß, 24 V, DC

| L (cm) | Art.-Nr. | €/m | P (St.) |
|--------|--------------|--------------|---------|
| 50 | LT ES 61/50 | 85,50 | 10 |
| 100 | LT ES 61/100 | 75,72 | 10 |
| 150 | LT ES 61/150 | 68,40 | 10 |
| 200 | LT ES 61/200 | 64,73 | 10 |
| 250 | LT ES 61 | 62,29 | 10 |
| 400 | LT ES 61/400 | 57,41 | 10 |

Max. Länge im LIPROTEC-System: 24 m,
Zuleitungslänge: 3 m

Technische Werte LED-Streifen

LT ES 5 1

| | |
|-------------------------|------------|
| Abmessungen (B x H) | 8 x 2,5 mm |
| Nennleistung (W/m) | 7,5 |
| Anzahl LED (St./m) | 140 |
| Farbtemperatur (Kelvin) | 3200 K |
| CRI | 92 |

Kürzbar alle 50 mm

LT ES 6 1

| | |
|-------------------------|------------|
| Abmessungen (B x H) | 8 x 2,5 mm |
| Nennleistung (W/m) | 7,5 |
| Anzahl LED (St./m) | 140 |
| Farbtemperatur (Kelvin) | 4900 K |
| CRI | 92 |

Kürzbar alle 50 mm

Anwendungsbereiche

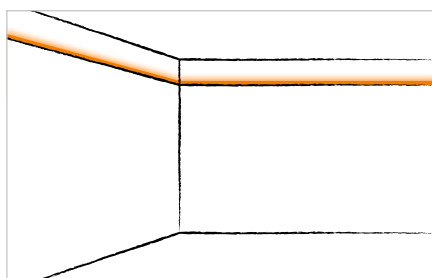
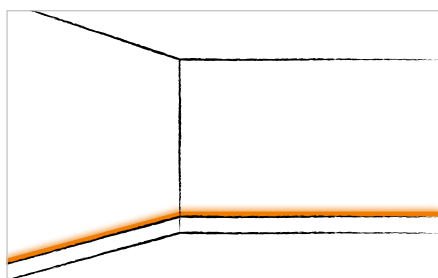



Schlüter®-LIPROTEC-D

Mit Schlüter-LIPROTEC-D geben Sie Gestaltungselementen an der Wand einen besonderen Rahmen. Ob Sie nun Dekorelemente, Bordüren, Bilder oder Spiegel einsetzen wollen, ob Sie eine schlichte Schattenfuge ausprägen oder mit indirektem Licht Akzente setzen wollen – mit LIPROTEC-D haben Sie eine Lösung, die so individuell und flexibel ist wie Sie. Wenn Sie es sich ganz einfach machen wollen: Im Format 118,5 x 93,5 cm haben wir ein Rahmenset für Sie zusammengestellt, das perfekt auf Gehrung geschnitten und mit Netzteil, LED-Streifen und Montagmaterial komplettiert ist. Sie müssen nur noch für den passenden Spiegel oder das Dekorelement sorgen.





Erläuterungen zu den Symbolen finden Sie auf der Seite 107.

Der Rahmen muss stimmen!

Schlüter-LIPROTEC-D ist ein Dekoraufnahmeprofil für den Wandbereich aus eloxiertem Aluminium mit einer 6 mm breiten Sichtfläche. Es bietet die Möglichkeit zur Aufnahme unterschiedlicher Dekormaterialien wie Glas oder Spiegel im Anschluss an keramische Beläge. LIPROTEC-D kann LED-Streifen Schlüter-LIPROTEC-ES aufnehmen, um indirekte Lichteffekte um das Dekorobjekt herum zu erzielen. Das Profil ist so aufgebaut, dass die eingesetzten Leuchtmittel auch im verbauten Zustand ausgetauscht werden können.

(Produktdatenblatt 15.3)

Einsatzbereiche:

- ✓ Spiegel
- ✓ Dekorelemente aus unterschiedlichen Materialien

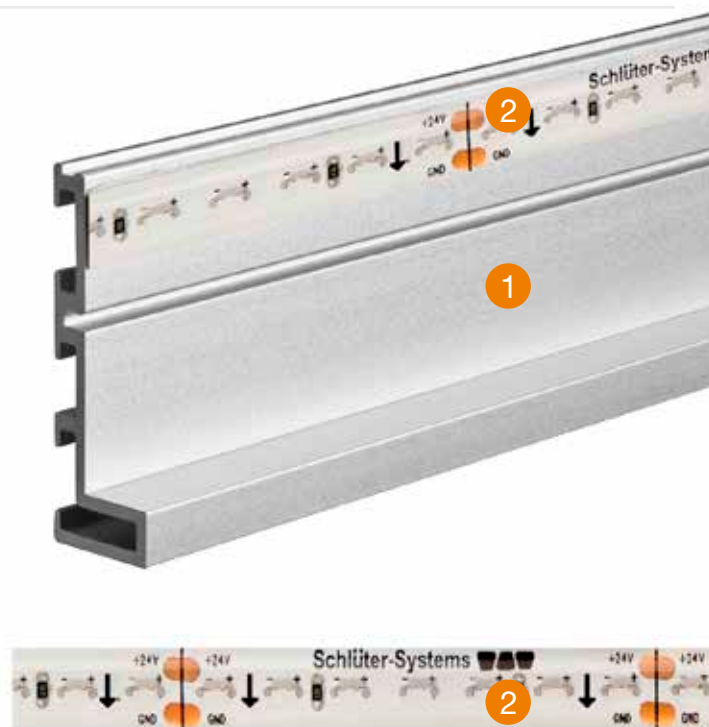
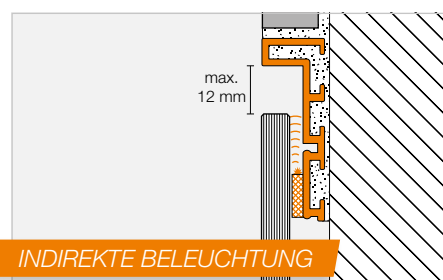

- 1 Profil Schlüter-LIPROTEC-D
- 2 LED-Streifen



Schlüter®-LIPROTEC-D

Profil | Aufnahmeprofil für Dekor-Materialien

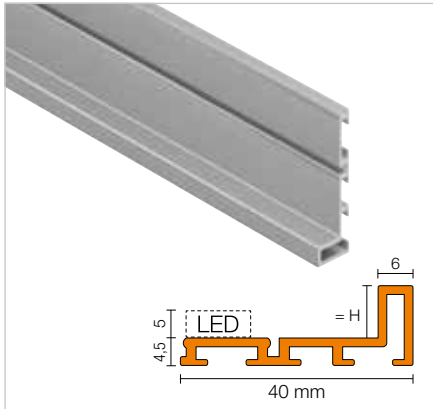

Schlüter®-LIPROTEC-D

Alu natur matt eloxiert

| H (mm) | L = 2,50 m Art.-Nr. | € / m | KV (St.) |
|--------|------------------------|--------------|----------|
| 4,5 | LT D 45 AE | 28,16 | 60 |
| 7,5 | LT D 75 AE | 28,46 | 60 |
| 9 | LT D 90 AE | 30,86 | 60 |
| 16,5 | LT D 165 AE | 31,80 | 60 |



Auswahl der Profilhöhe:

Für die Höhe des LED-Streifens
LT ES 51 bzw. LT ES 61 müssen
5 mm berücksichtigt werden.

Das Profil LT D 45 AE mit einer
Aufnahmhöhe von 4,5 mm empfiehlt
sich für die Aufnahme von unbeleuchteten
Dekormaterialien.

Eckverbinder



Schlüter®-LIPROTEC-D/V

Eckverbinder-Set, 4 Stück

| Art.-Nr. | € / Set | P (Set) |
|----------------|--------------|---------|
| V 90 / LT 10/4 | 13,63 | 50 |



Pro Rahmenecke werden
2 Eckverbinder benötigt.

Steuerung | Zubehör



Zur perfekten Abstimmung Ihrer Schlüter-LIPROTEC-Beleuchtung finden Sie im Bereich CONTROL die passende Steuerung und unter „Zubehör“ Netzteile sowie Installationsmaterial.

WARMWEISS

NEUTRALWEISS

LED-Streifen



Schlüter®-LIPROTEC-ES

LED-Streifen, warmweiß, 24 V, DC

| L (cm) | Art.-Nr. | €/m | P (St.) |
|--------|--------------|--------------|---------|
| 50 | LT ES 51/50 | 85,50 | 10 |
| 100 | LT ES 51/100 | 75,72 | 10 |
| 150 | LT ES 51/150 | 68,40 | 10 |
| 200 | LT ES 51/200 | 64,73 | 10 |
| 250 | LT ES 51 | 62,29 | 10 |
| 400 | LT ES 51/400 | 57,41 | 10 |

Max. Länge im LIPROTEC-System: 24 m,
Zuleitungslänge: 3 m

Schlüter®-LIPROTEC-ES

LED-Streifen, neutralweiß, 24 V, DC

| L (cm) | Art.-Nr. | €/m | P (St.) |
|--------|--------------|--------------|---------|
| 50 | LT ES 61/50 | 85,50 | 10 |
| 100 | LT ES 61/100 | 75,72 | 10 |
| 150 | LT ES 61/150 | 68,40 | 10 |
| 200 | LT ES 61/200 | 64,73 | 10 |
| 250 | LT ES 61 | 62,29 | 10 |
| 400 | LT ES 61/400 | 57,41 | 10 |

Max. Länge im LIPROTEC-System: 24 m,
Zuleitungslänge: 3 m

Technische Werte LED-Streifen

LT ES 5 1

| | |
|-------------------------|------------|
| Abmessungen (B x H) | 8 x 2,5 mm |
| Nennleistung (W/m) | 7,5 |
| Anzahl LED (St./m) | 140 |
| Farbtemperatur (Kelvin) | 3200 K |
| CRI | 92 |

Kürzbar alle 50 mm

LT ES 6 1

| | |
|-------------------------|------------|
| Abmessungen (B x H) | 8 x 2,5 mm |
| Nennleistung (W/m) | 7,5 |
| Anzahl LED (St./m) | 140 |
| Farbtemperatur (Kelvin) | 4900 K |
| CRI | 92 |

Kürzbar alle 50 mm

Anwendungsbereiche

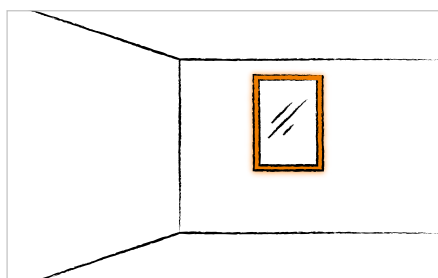



Wandscheiben-Sets (WSK)



Die Wandscheiben-Sets mit RGB+W-Licht machen es Ihnen ganz einfach, Format zu zeigen. Wählen Sie einfach zwischen breiter (128,5 cm) und schmaler (70 cm) Wandscheibe aus und bestellen Sie das praktische Profil-Set dazu. Unsere RGB+W-Technologie gibt Ihnen grenzenlose Gestaltungsfreiheit: Mehr als 16 Millionen Farbtöne machen aus Ihren Räumen farbige Wellnessbereiche. Weiße Lichtfarben von 2500 K–6500 K lassen Ihre Wandscheiben im gleichen Licht erstrahlen wie Ihre vorhandene Deckenbeleuchtung. Die Steuerung erfolgt auf Wunsch per Bluetooth-Receiver. Die passende App von Schlüter-Systems gibt es kostenlos im App Store oder bei Google Play.

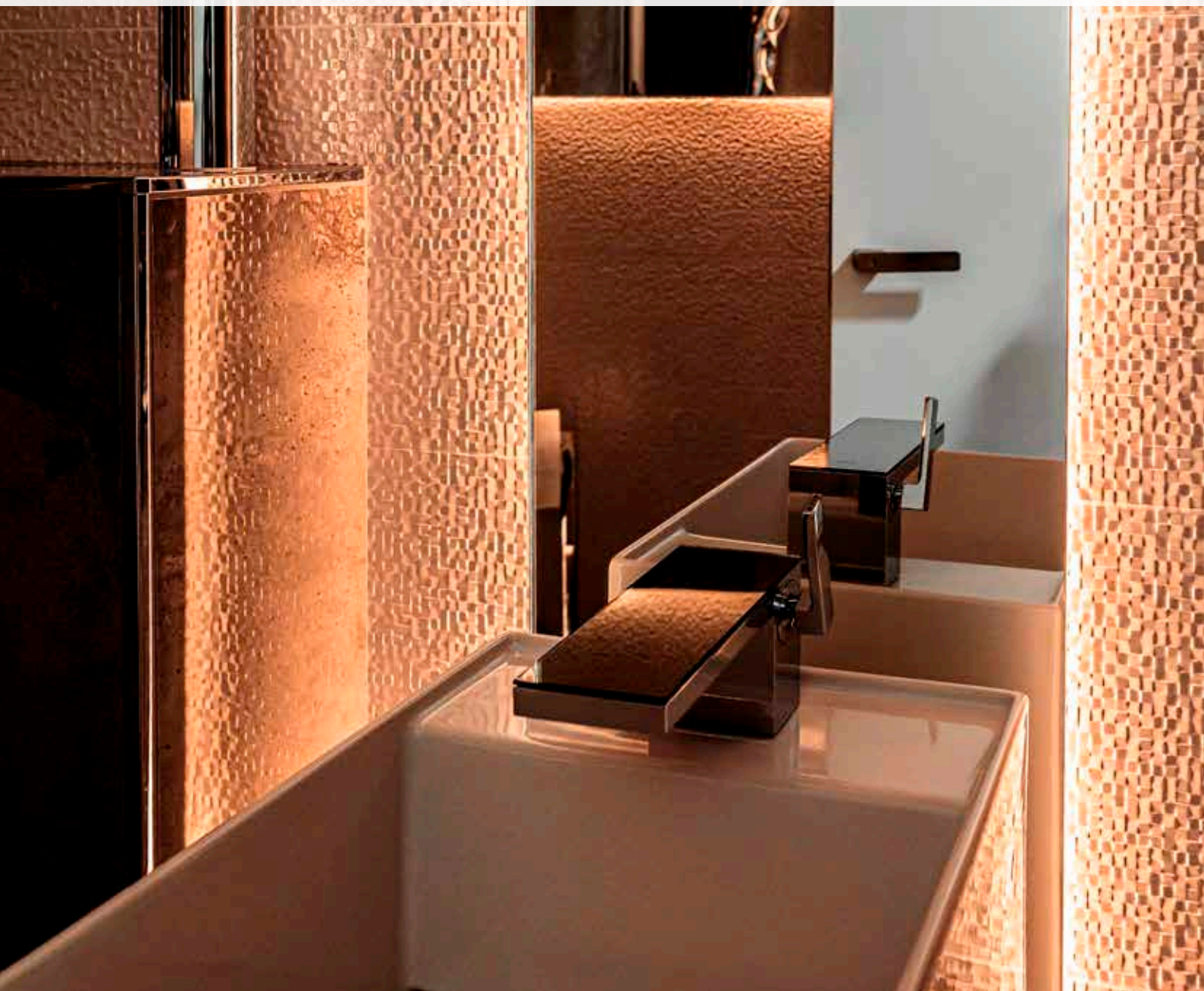

Schlüter-LIPROTEC-WSK 700



Schlüter-LIPROTEC-WSK 1285

RGB+W STEUERBAR

Profil-Set

**Schlüter®-LIPROTEC-WSK 2500**

Profil-Set hinterleuchtete Wandscheibe

| L (m) | Art.-Nr. | € / Set | P (Set) |
|-------|----------------|---------------|---------|
| 2,5 | WS 20 K1 S2 AE | 299,34 | 10 |



Zubehör-Set

Schlüter®-LIPROTEC-WSK 700

Zubehör-Set mit LED-Streifen, RGB+W

| Art.-Nr. | € / Set | P (Set) |
|------------------|---------------|---------|
| WS 20 ZS2 LT ES9 | 916,74 | 10 |

Schlüter®-LIPROTEC-WSK 1285

Zubehör-Set mit LED-Streifen, RGB+W

| Art.-Nr. | € / Set | P (Set) |
|------------------|----------------|---------|
| WS 20 ZS3 LT ES9 | 1043,17 | 10 |

Inhalt

WSK 2500

- 2 Profile Schlüter-LIPROTEC-WSK, Länge: 250 cm, mit Ausfräsung zur Kabelverlegung und integriertem abgedeckten Kabelkanal, inkl. Streuscheibe Schlüter-LIPROTEC-WSI

WSK 700

- 2 LED-Streifen Schlüter-LIPROTEC-ES, Länge: 250 cm, Lichtfarbe mehrfarbig + weiß (RGB+W)
- 1 Satz Schlüter-KERDI-BOARD, 19 mm, für Endformat: 250 x 70 cm, vorkonfektioniert, mit Aufnahmenut für Kabelkanal
- 1 Kabelkanal mit Abdeckung
- 1 Haftvlies Schlüter-DESIGNBASE-HVL, Breite: 7,5 cm, Länge: 800 cm
- 1 Schlüter-KERDI-FIX, 290 ml grau
- 1 Netzteil 24 V, 100 W, Eingangsspannung 230 V, AC
- 1 Schlüter-LIPROTEC-ZS 5A (Anklemm-Set)
- 1 Leerrohr, 200 cm, 20 mm Durchmesser
- 1 Einbau-/Montageanleitung

WSK 1285

- 2 LED-Streifen Schlüter-LIPROTEC-ES, Länge: 250 cm, Lichtfarbe mehrfarbig + weiß (RGB+W)
- 1 Satz Schlüter-KERDI-BOARD, 19 mm, für Endformat: 250 x 128,5 cm, vorkonfektioniert, mit Aufnahmenut für Kabelkanal
- 2 Kabelkanäle mit Abdeckung
- 1 Haftvlies Schlüter-DESIGNBASE-HVL, Breite: 7,5 cm, Länge: 800 cm
- 1 Schlüter-KERDI-FIX, 290 ml grau
- 1 Netzteil 24 V, 100 W, Eingangsspannung 230 V, AC
- 1 Schlüter-LIPROTEC-ZS 5A (Anklemm-Set)
- 1 Leerrohr, 200 cm, 20 mm Durchmesser
- 1 Einbau-/Montageanleitung

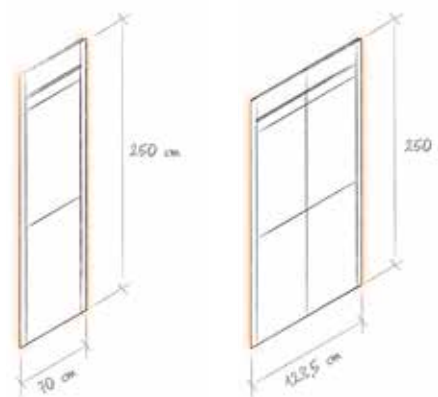

WSK 700

WSK 1285

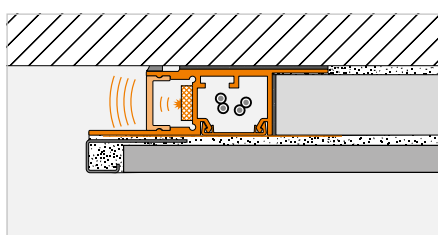
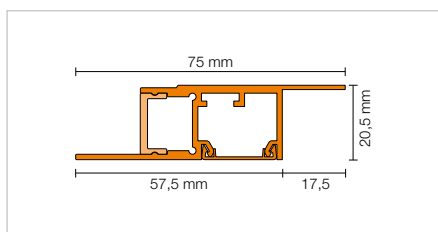

Zur perfekten Abstimmung Ihrer Schlüter-LIPROTEC-Beleuchtung finden Sie im Bereich CONTROL die passende Steuerung.



Treppen-Sets (PB)



Schlüter-LIPROTEC-PB-Treppen-Sets bringen Licht dorthin, wo es benötigt wird: in die Mitte der Treppenstufe. Die Sets PB 15 für 15 Stufen verfügen über mittig vormontierte, 60 cm breite LED-Module und sorgen mit ihren Streuscheiben für eine indirekte Lichtabstrahlung in Verbindung mit einer dezenten Lichtlinie. Die 100/150 cm langen Kombinationen aus Aluminium-Trägerprofil und Streuscheibe sind individuell kürzbar. Die LED-Module haben die Farbtemperatur neutralweiß 4500 K und werden über ein einfaches Kupplungssystem verkabelt; ein 500 cm langes Anschlusskabel sowie ein Netzteil sind im Set enthalten.

Wem das noch nicht genügt: Das Treppen-Set lässt sich problemlos bei nur einer Zuleitung bis auf 18 Stufen erweitern. Verwenden Sie dazu die Schlüter-LIPROTEC-PB 1-Einzelstufen-Sets.

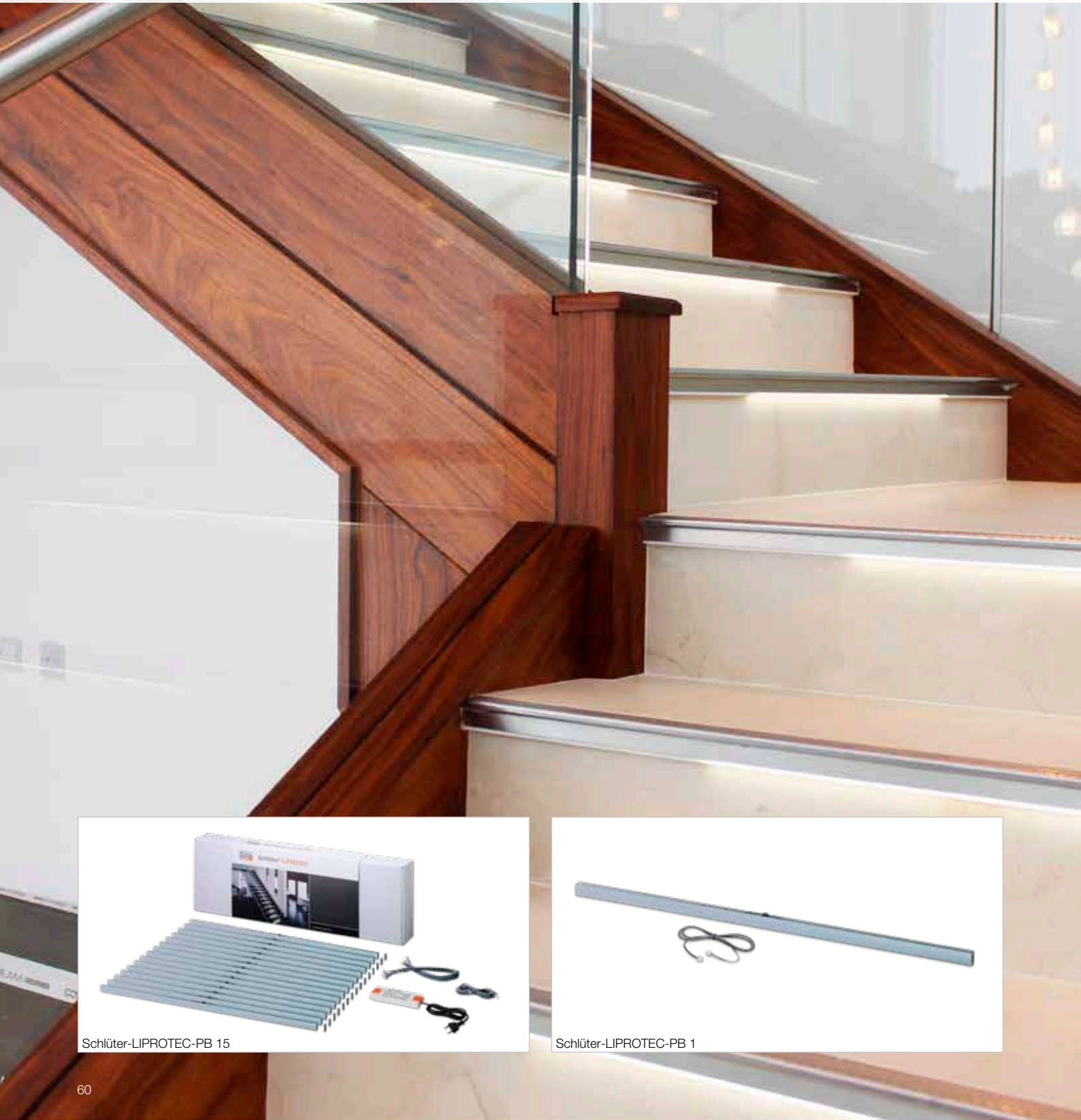

Schlüter-LIPROTEC-PB 15



Schlüter-LIPROTEC-PB 1

NEUTRALWEISS

Vorteile

- ✓ Montagefertig vorkonfektioniert
- ✓ Verkabelung und Netzteil komplett im Set
- ✓ Einfache Verlegung der Sets in Fliesenkleber

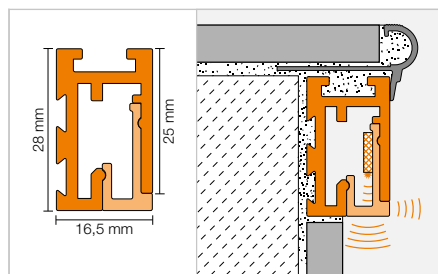

Hinweis: Nur im Innenbereich verwenden!

Das Set ist für geradläufige Treppenanlagen ausgelegt.

Treppenprofile sind passend zum Belagsmaterial separat zu bestellen.

i

Zur perfekten Abstimmung Ihrer Schlüter-LIPROTEC-Beleuchtung finden Sie im Bereich CONTROL die passende Steuerung.

Set



Schlüter®-LIPROTEC-PB 15

Set für Treppenanlagen
Alu natur matt eloxiert

| Art.-Nr. | € / Set | P (Set) |
|-----------------|----------------|---------|
| PB 15 S1 AE/100 | 2294,29 | 10 |
| PB 15 S1 AE/150 | 2493,80 | 10 |

Schlüter®-LIPROTEC-PB 1

Set für eine Treppenstufe
Alu natur matt eloxiert

| Art.-Nr. | € / Set | P (Set) |
|--------------|---------------|---------|
| PB S1 AE/100 | 180,21 | 10 |
| PB S1 AE/150 | 193,52 | 10 |

Schlüter®-LIPROTEC-PB 15

Set für Treppenanlagen
Alu edelstahl gebürstet eloxiert

| Art.-Nr. | € / Set | P (Set) |
|-------------------|----------------|---------|
| PB 15 S1 AEEB/100 | 2394,55 | 10 |
| PB 15 S1 AEEB/150 | 2648,33 | 10 |

Schlüter®-LIPROTEC-PB 1

Set für eine Treppenstufe
Alu edelstahl gebürstet eloxiert

| Art.-Nr. | € / Set | P (Set) |
|----------------|---------------|---------|
| PB S1 AEEB/100 | 188,70 | 10 |
| PB S1 AEEB/150 | 203,00 | 10 |

Inhalt

PB 15

- 15 Profile Schlüter-LIPROTEC-PB à 100/150 cm inkl. Verschlussblech, Kabeldurchführung, 15 Endkappen
- 15 Streuscheiben Schlüter-LIPROTEC-PBD à 100/150 cm inkl. LED-Modul, neutralweiß 4500 K, Kupplungssystem
- 14 Verbindungskabel à 70 cm, Stecker/Steckersystem, 2 x 0,32 mm² (AWG 22)
- 1 Kabelzuleitung 500 cm, einseitiges Steckersystem, 2 x 0,32 mm² (AWG 22)
- 1 Netzteil 24 V, 75 W, Eingangsspannung 230 V, AC
- 1 Einbau-/Montageanleitung

PB 1

- 1 Profil Schlüter-LIPROTEC-PB à 100/150 cm inkl. Verschlussblech, Kabeldurchführung, Endkappe
- 1 Streuscheibe Schlüter-LIPROTEC-PBD à 100/150 cm inkl. LED-Modul, neutralweiß 4500 K, Kupplungssystem
- 1 Verbindungskabel 70 cm, Stecker/Steckersystem, 2 x 0,32 mm² (AWG 22)
- 1 Einbau-/Montageanleitung

Kabelzuleitung

Schlüter®-LIPROTEC-ZZK



Schlüter-LIPROTEC-ZZK ist eine 500 cm lange Kabelzuleitung (2 x 0,32 mm², AWG 22) zum Anschluss von Schlüter-LIPROTEC-PB-Treppenanlagen an die Spannungsquelle.

Schlüter®-LIPROTEC-ZZK

Kabelzuleitung

| Art.-Nr. | € / St. | P (St.) |
|--------------|--------------|---------|
| LT ZZK 2A 5M | 13,27 | 10 |



Dekorrahmen-Sets (D)



Schlüter-LIPROTEC-D 90 sind Sets für die Erstellung von leuchtenden Dekorrahmen. Spiegel oder Designelemente wie bedruckte Glas- oder Dekorplatten erhalten mit diesen Sets eine wertige Umrahmung mit eleganter, indirekter LED-Beleuchtung. Die Trägerprofile sind bereits auf Gehrung geschnitten. Im Set enthalten sind vier passende Schlüter-LIPROTEC-ES-LED-Streifen mit einer Farbtemperatur von 3200 K (warmweiß) oder 4900 K (neutralweiß), ebenso das komplette Material zur Montage, Verkabelung sowie das passende Netzteil.

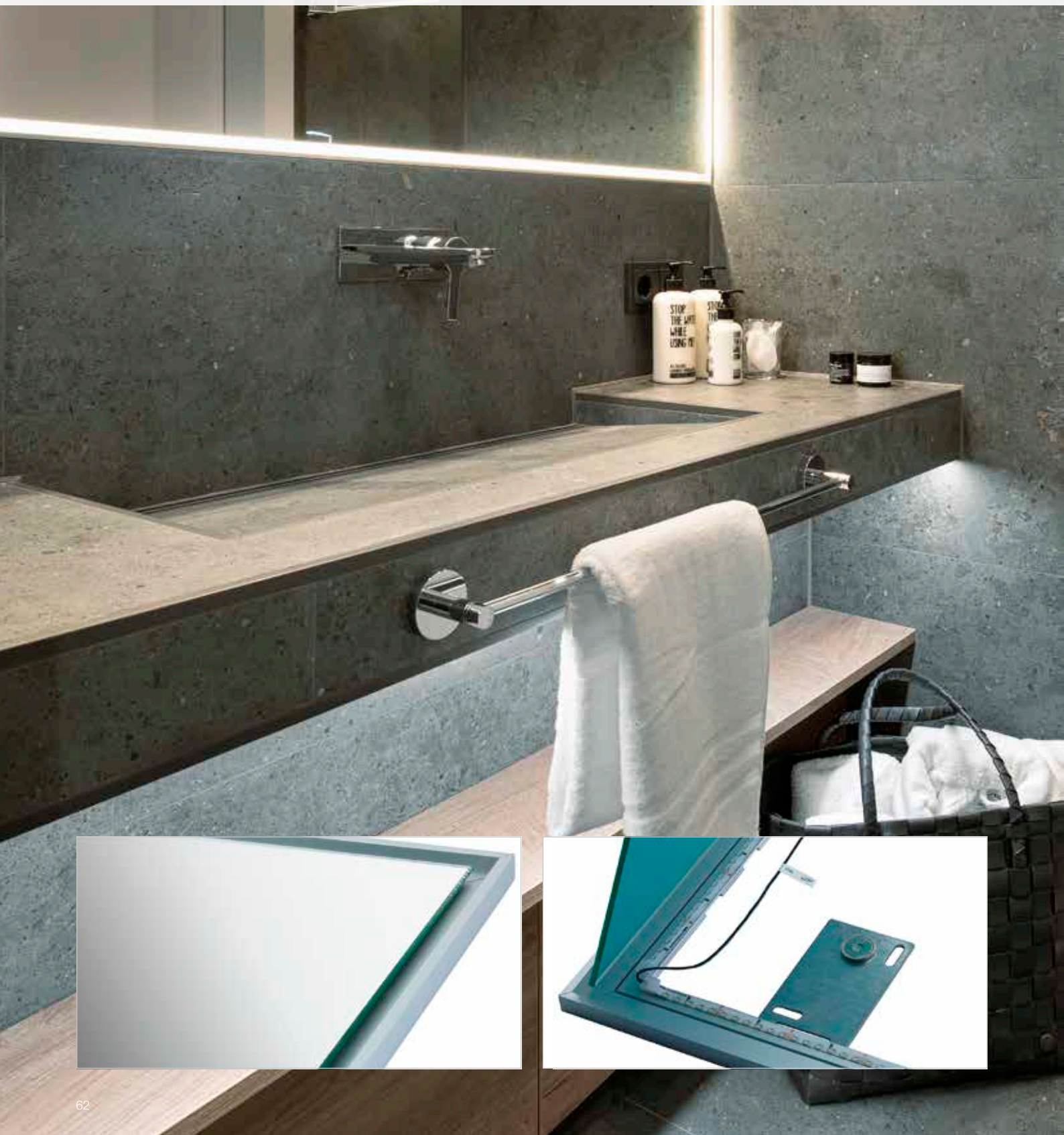

WARMWEISS

NEUTRALWEISS

Vorteile

- ✓ Montagefertig
vorkonfektioniert
- ✓ Verkabelung
komplett im Set
- ✓ Passendes Netzteil im Set
- ✓ Einfache Verlegung der
Sets in Fliesenkleber

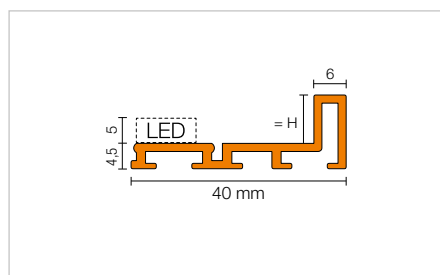
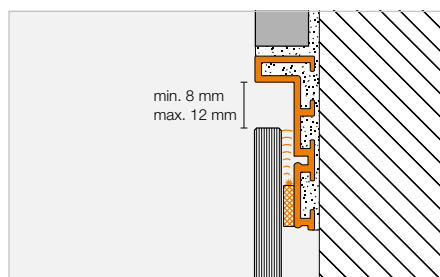

Hinweis: Bei der Befestigung des Dekorelementes (z. B. Spiegel) sind die in den Anleitungen aufgeführten Hinweise zu beachten.

i

Zur perfekten Abstimmung Ihrer Schlüter-LIPROTEC-Beleuchtung finden Sie im Bereich CONTROL die passende Steuerung.

Set



Schlüter®-LIPROTEC-D 90 S1

Set Rahmen, warmweiß 3200 K

| H (mm) | Art.-Nr. | € / Set | P (Set) |
|--------|---------------|---------------|---------|
| 9 | LT D 90 S1 AE | 769,42 | 10 |

Schlüter®-LIPROTEC-D 90 S2

Set Rahmen, neutralweiß 4900 K

| H (mm) | Art.-Nr. | € / Set | P (Set) |
|--------|---------------|---------------|---------|
| 9 | LT D 90 S2 AE | 769,42 | 10 |

Inhalt

D 90 S1

- 1 Profilrahmen Schlüter-LIPROTEC-D 90, 118,5 x 93,5 cm inkl. Gehrungsschnitte und Ausfräsungen für Dekormaterialhalter inkl. Schlüter-LIPROTEC-D/V-Eckverbinder
- 2 LED-Streifen Schlüter-LIPROTEC-ES, Länge: 110 cm, warmweiß 3200 K
- 2 LED-Streifen Schlüter-LIPROTEC-ES, Länge: 85 cm, warmweiß 3200 K
- 1 Satz Dekormaterialhalter oben/unten (4 St.)
- 1 Satz Spiegelbleche oben/unten (4 St.)
- 1 Schlüter-LIPROTEC-ZS-Anklemm-Set
- 1 Leerrohr, 200 cm, 20 mm Durchmesser
- 1 Netzteil 24 V, 50 W, Eingangsspannung 230 V, AC
- 1 Einbau-/Montageanleitung
- 1 Montagewerkzeug/Montagehilfe

D 90 S2

- 1 Profilrahmen Schlüter-LIPROTEC-D 90, 118,5 x 93,5 cm inkl. Gehrungsschnitte und Ausfräsungen für Dekormaterialhalter inkl. Schlüter-LIPROTEC-D/V-Eckverbinder
- 2 LED-Streifen Schlüter-LIPROTEC-ES, Länge: 110 cm, neutralweiß 4900 K
- 2 LED-Streifen Schlüter-LIPROTEC-ES, Länge: 85 cm, neutralweiß 4900 K
- 1 Satz Dekormaterialhalter oben/unten (4 St.)
- 1 Satz Spiegelbleche oben/unten (4 St.)
- 1 Schlüter-LIPROTEC-ZS-Anklemm-Set
- 1 Leerrohr, 200 cm, 20 mm Durchmesser
- 1 Netzteil 24 V, 50 W, Eingangsspannung 230 V, AC
- 1 Einbau-/Montageanleitung
- 1 Montagewerkzeug/Montagehilfe

i

Abmessungen Dekorelement (z. B. Spiegel):

115,3 x 90,3 cm (10 mm beleuchtete Fuge)

Gewicht Dekorelement: max. 16 kg



Zubehör

Das Zubehör der LIPROTEC-PRO-Serie kann individuell über Wagoklemmen zusammengeführt werden. Die Kabel lassen sich nach Bedarf kürzen. Die farbige Ummantelung der Kabel vereinfacht die Montage. Wie Sie die einzelnen Komponenten verbinden können und welche Systembegrenzungen bestehen, sehen Sie im Bereich PLAN ab Seite 98.

Netzteil

Schlüter®-LIPROTEC-EKE

Die Netzteile Schlüter-LIPROTEC-EKE konvertieren die anliegende Netzspannung auf die für LED-Streifen benötigten 24 V. Sie sind einbaufreundlich und in verschiedenen Stärken von 30–200 W erhältlich. Die Netzteile verfügen über ein Anschlusskabel mit Eurostecker für das Schlüter-LIPROTEC-PRO-System.



Länge Zuleitung: 1,8 m

Umgebungstemperatur: -20 °C bis +50 °C

Eingangsspannung: 230 V, AC

Schlüter®-LIPROTEC-EKE

Netzteil 24 V, DC

| Watt | Max. Watt* | Art.-Nr. | € / St. | P (St.) |
|------|------------|-----------------|---------------|---------|
| 30 | 27 | LT EKE 24V 30W | 68,40 | 10 |
| 50 | 45 | LT EKE 24V 50W | 89,16 | 10 |
| 75 | 67,5 | LT EKE 24V 75W | 119,70 | 10 |
| 100 | 90 | LT EKE 24V 100W | 174,65 | 10 |
| 150 | 135 | LT EKE 24V 150W | 197,86 | 10 |
| 200 | 180 | LT EKE 24V 200W | 229,62 | 10 |

* Bei der Auswahl des Netzteils ist eine Sicherheitsreserve zu berücksichtigen (siehe max. Belastung des jeweiligen Netzteils).

| | LT EKE 24V 30W | LT EKE 24V 50W | LT EKE 24V 75W | LT EKE 24V 100W | LT EKE 24V 150W | LT EKE 24V 200W |
|-----------------------|----------------|----------------|----------------|-----------------|-----------------|-----------------|
| B x H x T (mm) | 156 x 50 x 17 | 160 x 58 x 18 | 160 x 58 x 18 | 164 x 57 x 17 | 177 x 57 x 18 | 195 x 67 x 31 |

Niedervolt-Kabel

Schlüter®-LIPROTEC-ZK

Schlüter-LIPROTEC-ZK sind farblich markierte Niedervolt-Kabel zur Verbindung von Schlüter-LIPROTEC-LED-Streifen mit einem passenden Netzteil und/oder Receiver.



2-adrig



5-adrig

Schlüter®-LIPROTEC-ZK

Niedervolt-Kabel, 2 x 1,31 mm² (AWG 16)

| L (m) | Art.-Nr. | € / St. | P (St.) |
|-------|-----------------|--------------|---------|
| 25 | LT ZK 2A 10 25M | 67,18 | 10 |

Kabel für LED-Streifen LT ES 11–LT ES 61 und zur Verbindung von Netzteil und Receiver

Schlüter®-LIPROTEC-ZK

Niedervolt-Kabel, 5 x 1,31 mm² (AWG 16)

| L (m) | Art.-Nr. | € / St. | P (St.) |
|-------|-----------------|---------------|---------|
| 25 | LT ZK 5A 10 25M | 147,89 | 10 |

Kabel für LED-Streifen LT ES 9

Set Niedervolt-Verkabelung | Wagoklemme

Schlüter®-LIPROTEC-ZS

Schlüter-LIPROTEC-ZS sind Anklemm-Sets zur Verbindung von Schlüter-LIPROTEC-Installationen mit einem passenden Netzteil und/oder Receiver.



2-adrig



5-adrig

Schlüter®-LIPROTEC-ZS

Anklemm-Set, 2-adrig

| Art.-Nr. | € / Set | P (Set) |
|----------|--------------|---------|
| LT ZS 2A | 42,89 | 10 |

Anklemm-Set für LED-Streifen LT ES 11–LT ES 61 und zur Verbindung von Netzteil und Receiver

Inhalt

- 800 cm Kabel, 2 x 1,31 mm² (AWG 16)
- 1 Hohlwand-Verbinderdose mit Deckel
- 1 Unterputz-Verbinderdose mit Deckel
- 2 Wagoklemmen 32 A, 5 Adern

Schlüter®-LIPROTEC-ZS

Anklemm-Set, 5-adrig

| Art.-Nr. | € / Set | P (Set) |
|----------|--------------|---------|
| LT ZS 5A | 68,15 | 10 |

Anklemm-Set für LED-Streifen LT ES 9

Inhalt

- 800 cm Kabel, 5 x 1,31 mm² (AWG 16)
- 1 Hohlwand-Verbinderdose mit Deckel
- 1 Unterputz-Verbinderdose mit Deckel
- 5 Wagoklemmen 32 A, 3 Adern

Schlüter®-LIPROTEC-ZKL



Schlüter®-LIPROTEC-ZKL

Wagoklemmen

| Adern | Pack (St.) | Art.-Nr. | € / Pack | P (Pack) |
|-------|------------|-------------|--------------|----------|
| 3 | 50 | LT ZKL 1 3A | 49,47 | 10 |
| 5 | 25 | LT ZKL 1 5A | 40,30 | 10 |

Leerrohr | Kabelkanal

Schlüter®-LIPROTEC-ZLR



Schlüter®-LIPROTEC-ZLR

Leerrohr, 20 mm Durchmesser

| L (m) | Art.-Nr. | € / St. | P (St.) |
|-------|---------------|---------------|---------|
| 50 | LT ZLR 20 50M | 100,83 | 10 |

Schlüter®-LIPROTEC-ZKK



Schlüter®-LIPROTEC-ZKK

Kabelkanal, weiß

| L (m) | Art.-Nr. | € / St. | P (St.) |
|-------|-------------|-------------|---------|
| 2,5 | LT ZKK 2010 | 4,70 | 10 |



Verbinderdose

Schlüter®-LIPROTEC-Z

Schlüter®-LIPROTEC-Z

Hohlwand-Verbinderdose mit Deckel,
5 Stück/Set

| H (mm) | Ø mm | Art.-Nr. | € / Set | P (Set) |
|--------|------|-------------|--------------|---------|
| 47 | 68 | LT Z 5HD 47 | 18,83 | 10 |

Schlüter®-LIPROTEC-Z

Hohlwand-Verbinderdose mit Deckel,
5 Stück/Set

| H (mm) | Ø mm | Art.-Nr. | € / Set | P (Set) |
|--------|------|--------------|--------------|---------|
| 47 | 68 | LT Z 5HDD 47 | 88,07 | 10 |



Schlüter®-LIPROTEC-Z

Unterputz-Verbinderdose mit Deckel,
5 Stück/Set

| H (mm) | Ø mm | Art.-Nr. | € / Set | P (Set) |
|--------|------|-------------|--------------|---------|
| 46 | 65 | LT Z 5UD 46 | 14,12 | 10 |

Schlüter®-LIPROTEC-Z

Unterputz-Verbinderkasten mit Deckel,
5 Stück/Set

| L x B x H (mm) | Art.-Nr. | € / Set | P (Set) |
|----------------|-------------|--------------|---------|
| 87 x 87 x 60 | LT Z 5UK 60 | 50,44 | 10 |

Montagemodul für Kabelkanal

Schlüter®-KERDI-BOARD-K

Schlüter-KERDI-BOARD-K sind Montage-
module mit vorgefrästen Nuten zur Aufnahme
von Schlüter-LIPROTEC-Kabelkanälen. Die
Nut ist so ausgeführt, dass sie auch zur
Aufnahme einer 19 mm starken Schlüter-
KERDI-BOARD-Platte oder des Trägerprofils
Schlüter-LIPROTEC-LL verwendet werden
kann.

(Produktdatenblatt 12.1)



Schlüter®-KERDI-BOARD-K

Montagemodul mit Kabelnut, 15 x 250 cm

| H (mm) | Art.-Nr. | € / St. | PL (St.) |
|--------|-------------------|--------------|----------|
| 19 | KB 19 150 2500 K1 | 20,33 | 10 |
| 28 | KB 28 150 2500 K1 | 24,14 | 10 |

Haftvlies | Reflektorband

Schlüter®-DESIGNBASE-HVL

Schlüter®-DESIGNBASE-HVL

Selbstklebendes Haftvlies

| B (mm) | L = 20 m Art.-Nr. | € / St. | P (St.) |
|--------|----------------------|--------------|---------|
| 38 | HVL 38 / 20M | 33,88 | 10 |
| 75 | HVL 75 / 20M | 68,25 | 10 |



Schlüter®-LIPROTEC-RKB

Schlüter®-LIPROTEC-RKB

Selbstklebendes Reflektorband

| B (mm) | L = 50 m Art.-Nr. | € / St. | P (St.) |
|--------|----------------------|-------------|---------|
| 38 | LT Z RKB 38 50M | 6,73 | 10 |

Werkzeug

Schlüter®-PROCUT-PSF

Schlüter-PROCUT-PSF ist eine Spezialschere
für das genaue Ablängen der LED-Schläu-
che. Um eine IP-konforme Dichtigkeit beim
Ablängen des LED-Streifens zu erhalten,
ist der LED-Schlauch in einem 45°-Winkel
zu schneiden und mit der im Set ent-
haltenen Endkappe und dem Dichtkleber zu
verschließen.



Schlüter®-PROCUT-PSF

Profilschere Fugensteg

| Art.-Nr. | € / St. | P (St.) |
|----------|--------------|---------|
| PSF | 73,28 | 10 |



EASY

PRO

CONTROL

PLAN



CONTROL

Schlüter-LIPROTEC-CONTROL-Steuerungstechnik bietet mit den Varianten LIPROTEC-CLASSIC und LIPROTEC-ZONES alle Möglichkeiten der modernen Lichtsteuerung. Das bewährte CLASSIC-System ist eine einfache, aber bequeme Lösung, um eine LIPROTEC-Lichtquelle mit einem mobilen Endgerät, einer Fernbedienung oder jetzt auch mit einem kabellosen Drehtaster zu steuern. Wenn Sie mehrere Lichtzonen komfortabel mit einem Bedienelement steuern möchten, hält die neue LIPROTEC-ZONES-LED-Steuerung vielfältige Möglichkeiten bis hin zu einer zeitabhängigen Programmierung für Sie bereit. Beide Systeme arbeiten mit der bewährten Bluetooth-Technologie. CLASSIC oder ZONES – Sie haben die Wahl, passend zu Ihren Ansprüchen an zeitgemäße Akzentbeleuchtung.

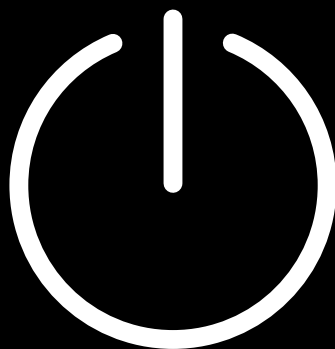

| | |
|-------|-------|
| EASY | PRO |
| Seite | Seite |

STEUERUNG CLASSIC

| | | | |
|---------------------------|-----|----|----|
| LIPROTEC-PEBR Receiver | SET | 73 | |
| LIPROTEC-EBR Receiver | SET | | 73 |
| LIPROTEC-ERP Drehtaster | | 73 | 73 |

STEUERUNG ZONES

| | | | |
|---------------------------------------|-----|----|----|
| LIPROTEC-PEBZS Starter-Set Receiver | SET | 76 | |
| LIPROTEC-EBZS Starter-Set Receiver | SET | | 76 |
| LIPROTEC-PEBZR Receiver | | 77 | |
| LIPROTEC-EBZR Receiver | | | 77 |
| LIPROTEC-ERPZ Drehtaster | | 77 | 77 |

LEGENDE

| | |
|---|-----|
| Erläuterungen zu den Eigenschaften / Einsatzbereichen | 107 |
|---|-----|

Technische Informationen und Eigenschaften finden Sie im Bereich PLAN ab Seite 96.



MEHR ERFAHREN UNTER:
WWW.LIPROTEC.DE



Schlüter®-LIPROTEC-CLASSIC

Die Klassiker zur Steuerung einfacher LED-Installationen mit Schlüter-LIPROTEC. Einfacher können Sie keine Lichtquelle ansteuern. Die LIPROTEC-CLASSIC-Steuerung ermöglicht das komfortable Steuern von einheitlichen Lichtquellen im ganzen Raum, entweder farbig oder weiß. Wahlweise kann die Installation im PRO- oder EASY-System erfolgen, das liegt ganz im Ermessen des Verarbeiters. Als Anwender haben Sie die Wahl, ob Sie die Steuerung über die Fernbedienung, die App Schlüter-LED-Color-Control oder optional mit dem neuen, formschönen kabellosen Drehtaster vornehmen möchten. Die Steuerungs-Sets können bei Bedarf jederzeit um weitere Receiver erweitert werden.

- Für die einfache Ansteuerung von einheitlichen Lichtquellen
- Weiße LEDs oder RGB+W ansteuerbar
- Steuerung per App, Fernbedienung oder Drehtaster
- Receiver und Fernbedienung in einem Set

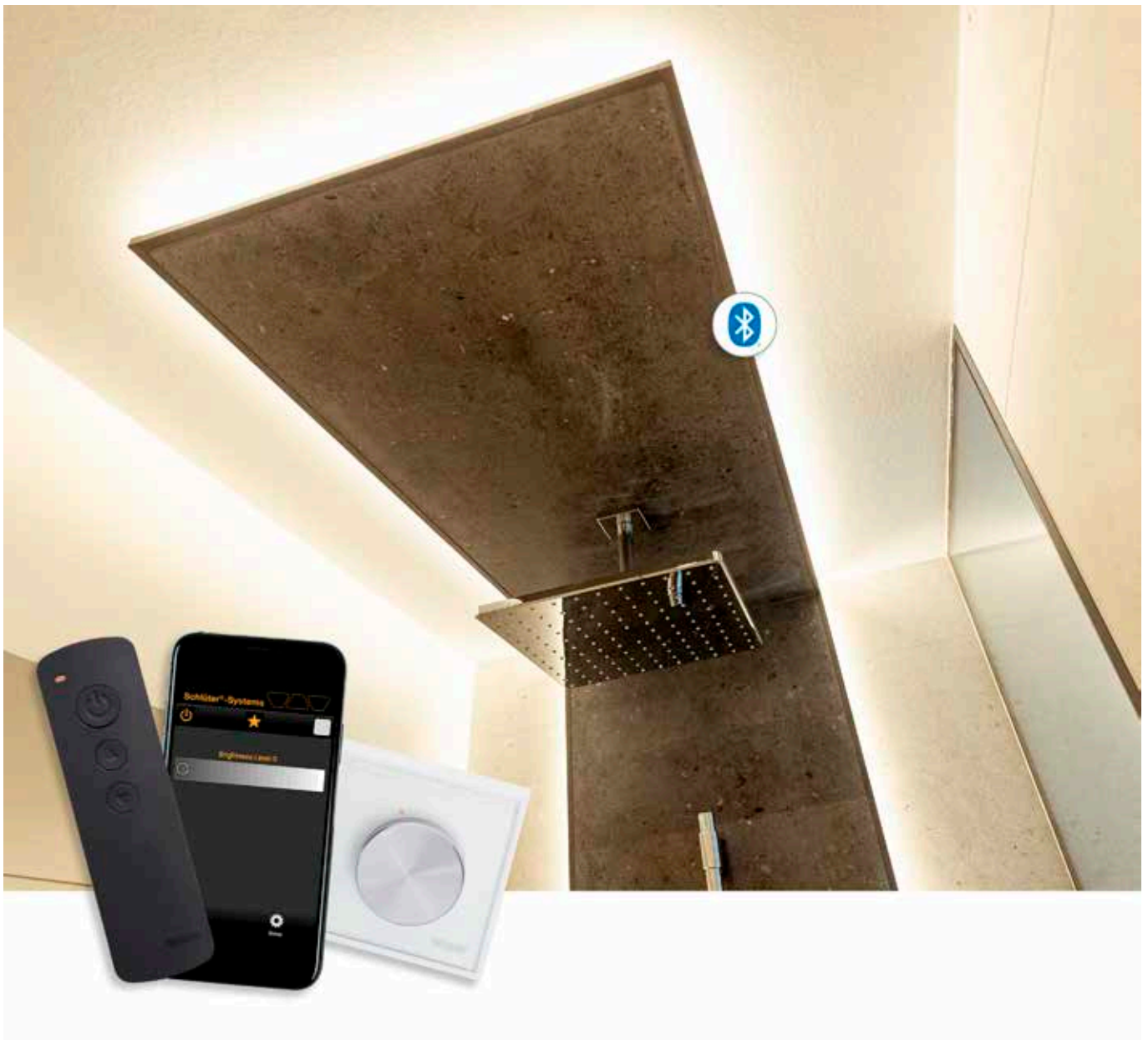

Schlüter®-LIPROTEC-ZONES

Die neue Schlüter-LIPROTEC-ZONES-Steuerung setzt Maßstäbe mit innovativer Bluetooth-Mesh-Technologie. Auch komplexere Installationen von LED-Systemen der Serien Schlüter-LIPROTEC-EASY und -PRO lassen sich mit LIPROTEC-ZONES komfortabel steuern. Die LED-Elemente können dabei individuell angesteuert oder zu Zonen zusammengefasst werden, die gemeinsam angesprochen werden. Die Bluetooth-Mesh-Technologie ermöglicht es, mit LIPROTEC-ZONES diverse Lichtquellen auch über längere LED-Strecken zuverlässig zu bedienen. Die praktischen Starter-Sets können bei Bedarf jederzeit um weitere Receiver erweitert werden. Die Steuerung kann über die dem Starter-Set beiliegende Fernbedienung, über ein mobiles Endgerät per App oder mittels eines als Zubehör erhältlichen Drehtasters erfolgen.

- Bluetooth-Mesh-Technologie
- Licht getrennt in Zonen steuern
- Weiße LEDs oder RGB+W oder kombiniert ansteuerbar
- Steuerung per App, Fernbedienung oder Drehtaster
- Starter-Sets

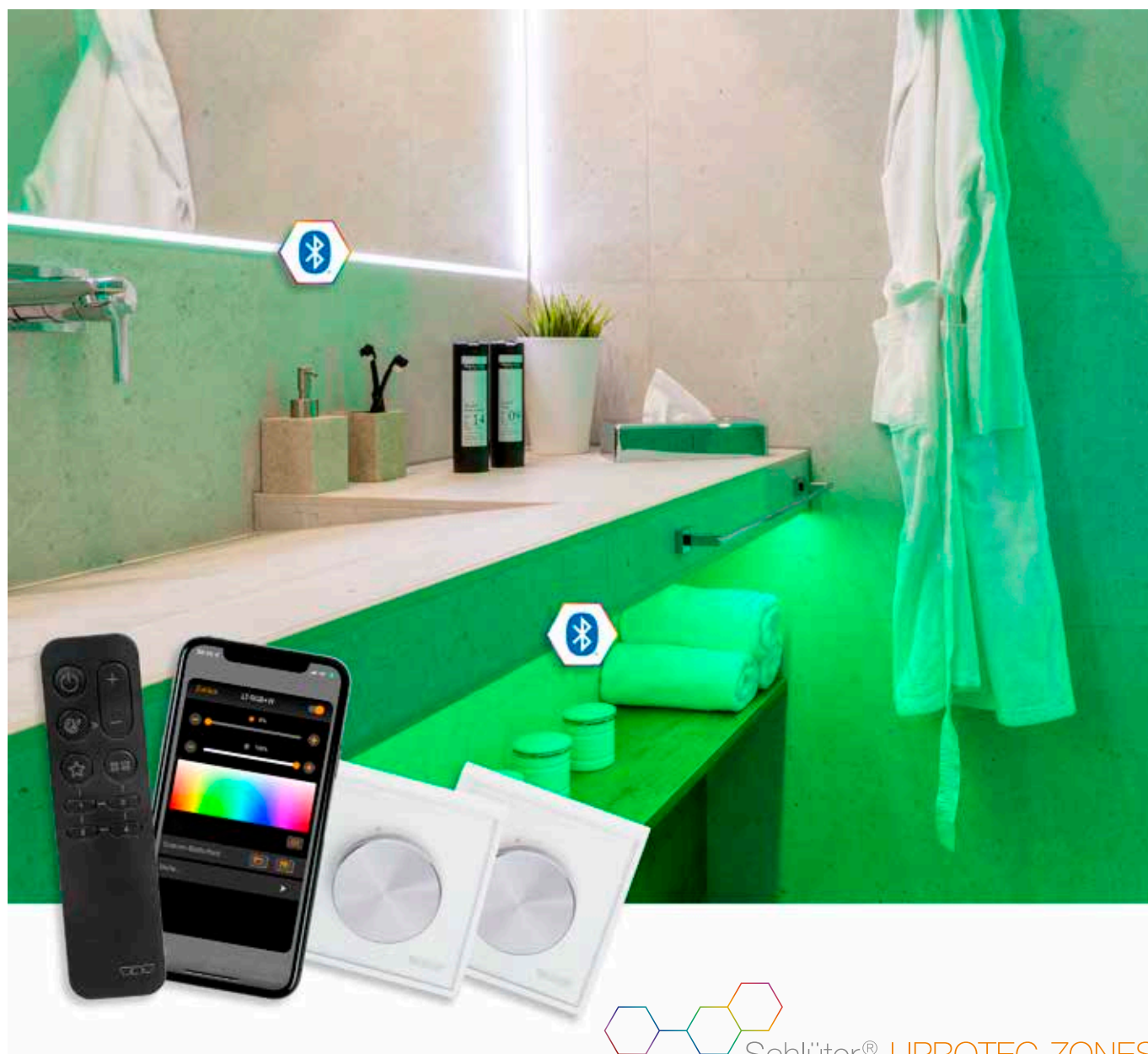

 Schlüter®-LIPROTEC-ZONES



Steuerung per App

Komfortabel und intuitiv: LIPROTEC-CLASSIC und LIPROTEC-ZONES bieten jeweils die Möglichkeit der Steuerung mit einer App für Smartphones oder Tablets. Beide Apps sind sowohl für Android- als auch für iOS-Geräte erhältlich und können kostenlos heruntergeladen und genutzt werden.



www.schlueter-systems.com/app/



Steuerung CLASSIC

SET

**Schlüter®-LIPROTEC-PEBR****Schlüter®-LIPROTEC-EBR**

Schlüter-LIPROTEC-PEBR/-EBR sind Bluetooth-Receiver zur Steuerung von weißen oder RGB+W-LED-Streifen über die mitgelieferte Fernbedienung oder über geeignete bluetoothfähige Smartphones oder Tablets. Die Bedienung des Receivers per Bluetooth erfolgt durch die App Schlüter-LED-Color-Control, die sowohl für Android- als auch für iOS-Geräte erhältlich ist und kostenlos heruntergeladen werden kann.

Es können bis zu zwei Endgeräte zeitgleich mit dem Receiver gekoppelt werden. Eine Vorauswahl von Lichtszenarien ist möglich, diese können als Favoriten in der App hinterlegt werden. Die sehr geringen Abmessungen des Bluetooth-Receivers ermöglichen einen platzsparenden Einbau.

Die Receiver sind wahlweise als EASY-Variante in Plug & Play-Ausführung oder in der PRO-Version mit offenen Kabelenden zur Verbindung mit Wagoklemmen erhältlich.

**Die Steuerungs-Sets enthalten jeweils:**

- 1 LIPROTEC-CLASSIC-Receiver
- 1 LIPROTEC-CLASSIC-Fernbedienung mit Wandhalterung
- Inkl. Wagoklemmen (nur PRO)

Schlüter®-LIPROTEC-PEBR | Schlüter®-LIPROTEC-EBR

Steuerung inkl. Receiver und Fernbedienung

| Ausführung | Lichtart | Art.-Nr. | € / St. | P (St.) |
|------------|----------|-----------|---------------|---------|
| EASY | weiß | LT PEBR 1 | 210,68 | 10 |
| EASY | RGB+W | LT PEBR 4 | 213,75 | 10 |
| PRO | weiß | LT EBR 1 | 186,47 | 10 |
| PRO | RGB+W | LT EBR 4 | 192,88 | 10 |

Technische Werte Steuerung CLASSIC

| | LT PEBR 1 | LT PEBR 4 | LT EBR 1 | LT EBR 4 |
|------------------------------------|-----------|-----------|-------------------|----------|
| Verwendung mit LED-Modulen | weiß | RGB+W | – | – |
| Verwendung mit LED-Streifen | – | – | LT ES 11–LT ES 61 | LT ES 9 |
| Max. Gesamtlast im System LIPROTEC | 90 W | 90 W | 180 W | 180 W |
| Max. Länge LED-Streifen | 18 m | 6 m | 24 m | 12 m |

Hinweis:

Weitere technische Informationen und Eigenschaften finden Sie im Bereich PLAN.

Drehtaster CLASSIC

**Schlüter®-LIPROTEC-ERP**

Schlüter-LIPROTEC-ERP sind Funk-Drehtaster zur Steuerung von Schlüter-LIPROTEC-PEBR/-EBR-Bluetooth-Receiver. Die Drehtaster steuern die Funktionen An / Aus / Dimmen und den Abruf von per App voreingestellten Lichtfavoriten. Sie können sowohl weiße als auch farbige LED-Streifen bedienen. Die Trägerplatte ist aus Echtglas mit brillantweißer Hinterlackierung und kann über einen beiliegenden Adapter mit vielen markt gängigen Rahmen der Serie 55 kombiniert werden. Sollten Sie die „Stand-alone-Variante“ bevorzugen, können Sie den LIPROTEC-Drehtaster auch mit unserem Standardrahmen individuell an Ihrem Lieblingsplatz befestigen.

**Schlüter®-LIPROTEC-ERP**

Funk-Drehtaster für Bluetooth-Receiver EBR / PEBR

| Art.-Nr. | € / St. | P (St.) |
|-----------|---------------|---------|
| LT ERP BW | 104,00 | 10 |

Hinweis:

Weitere technische Informationen und Eigenschaften finden Sie im Bereich PLAN.



Schlüter®-LIPROTEC-ZONES

Zuhause in Lichtwelten tauchen



Schlüter-LIPROTEC-ZONES ist eine Steuerung für die LED-Systeme Schlüter-LIPROTEC-EASY und -PRO. Mit den Starter-Sets lassen sich Lichtquellen individuell ansteuern und zu Zonen zusammenfassen. Das Bluetooth-Mesh-System ermöglicht es, diverse Lichtquellen auch über längere LED-Strecken zuverlässig zu bedienen. LIPROTEC-ZONES bietet 3 Möglichkeiten, Ihre Lichtlösungen individuell und komfortabel zu steuern:

- Mit der im Starter-Set beiliegenden Fernbedienung
- Über ein mobiles Endgerät per App
- Mit einem als Zubehör erhältlichen Drehtaster



Sie entscheiden, welche Möglichkeit für Sie am komfortabelsten ist. Die kostenlose App ist sowohl für Android- als auch für iOS-Geräte erhältlich. Über eine einfache Menüführung stellen Sie individuelle Lichtfarben und Farbverläufe ein. Ihre persönlichen Favoriten an weißen und farbigen Lichttönen können in der App gespeichert werden.

Einfacher als mit LIPROTEC-EASY kann Plug & Play nicht sein: Die Komponenten in den Starter-Sets sind schon im Auslieferungszustand miteinander verbunden. Für den geübten Anwender besteht die Möglichkeit, die LIPROTEC-ZONES-Steuerung als PRO-Variante einzusetzen.

Der „Dreh“ mit dem Taster

Unsere Drehtaster funktionieren total easy, ohne Kabel. Sie lassen sich mit vielen marktgängigen Rahmen der Serie 55 kombinieren. Ein entsprechendes Adaptermodul liegt jedem Drehtaster bei. Sollten Sie die „Stand-alone-Variante“ bevorzugen, können Sie den LIPROTEC-Drehtaster auch mit unserem Standardrahmen individuell an Ihrem Lieblingsplatz befestigen.



Lichtsteuerung mit Schlüter®-LIPROTEC-ZONES

Die folgenden Beleuchtungsmöglichkeiten sind mit dem jeweiligen Starter-Set möglich:

Starter-Set Lichtfarbe weiß



EASY: LT PEB ZS 1 PRO: LT EB ZS 1

Max. LED-Längen im Starter-Set:
2 x 18 m (EASY) / 2 x 24 m (PRO)

Starter-Set Lichtfarbe RGB+W



EASY: LT PEB ZS 4 PRO: LT EB ZS 4

Max. LED-Längen im Starter-Set:
2 x 6 m (EASY) / 2 x 12 m (PRO)

Hinweis:

Mit der RGB+W-Technik können auch gezielt Weißtöne von warmweiß bis neutralweiß erzielt werden.

Starter-Set Lichtfarbe weiß + RGB+W



EASY: LT PEB ZS 1/4 PRO: LT EB ZS 1/4

Max. LED-Längen (weiß) im Starter-Set:
18 m (EASY) / 24 m (PRO)

Max. LED-Längen (RGB+W) im Starter-Set:
6 m (EASY) / 12 m (PRO)



Starter-Set

Die Starter-Sets enthalten jeweils:

- 2 LIPROTEC-ZONES-Bluetooth-Mesh-Receiver
- 1 LIPROTEC-ZONES-Fernbedienung mit Wandhalterung



Die Drehtaster sind mit vielen markt gängigen Rahmen der Serie 55 kombinierbar.



Drehtaster

Als optionales Zubehör erhältlich



Starter-Set ZONES

SET



Schlüter®-LIPROTEC-PEBZS

Schlüter®-LIPROTEC-EBZS

Schlüter-LIPROTEC-PEBZS/-EBZS sind Starter-Sets für die komfortable Steuerung von Lichtquellen im LIPROTEC-ZONES-System. Sie erlauben es, diese individuell anzusteuern oder zu Zonen zusammenzufassen. Die Bluetooth-Mesh-Technologie ermöglicht es, diverse Lichtquellen auch über längere LED-Strecken zuverlässig zu bedienen. Die Steuerung kann über die dem Starter-Set beiliegende Fernbedienung, über ein mobiles Endgerät per App oder mittels eines als Zubehör erhältlichen Drehtasters erfolgen. Die kostenlose App ist sowohl für Android- als auch für iOS-Geräte erhältlich. Über eine einfache Menüführung stellen Sie individuelle Lichtfarben und Farbverläufe ein. Ihre persönlichen Favoriten an weißen und farbigen Lichttönen können in der App gespeichert werden. Darüber hinaus bietet die App die Funktion der zeitabhängigen Lichtsteuerung. So kann z. B. ein immer wiederkehrender Tagesrhythmus mit automatisch ablaufenden Lichtszenarien erzeugt werden.



Schlüter®-LIPROTEC-PEBZS | Schlüter®-LIPROTEC-EBZS



ZONES-Starter-Set Bluetooth-Mesh-Receiver inkl. Fernbedienung und 2 Receivern

| Ausführung | Lichtart | Art.-Nr. | € / St. | P (St.) |
|------------|--------------|---------------|---------------|---------|
| EASY | weiß | LT PEB ZS 1 | 356,00 | 10 |
| EASY | RGB+W | LT PEB ZS 4 | 367,00 | 10 |
| EASY | weiß + RGB+W | LT PEB ZS 1/4 | 362,00 | 10 |
| PRO | weiß | LT EB ZS 1 | 334,00 | 10 |
| PRO | RGB+W | LT EB ZS 4 | 345,00 | 10 |
| PRO | weiß + RGB+W | LT EB ZS 1/4 | 340,00 | 10 |

Die Starter-Sets enthalten jeweils:

- 2 LIPROTEC-ZONES-Bluetooth-Mesh-Receiver
- 1 LIPROTEC-ZONES-Fernbedienung mit Wandhalterung
- Inkl. Wagoklemmen (nur PRO)

Technische Werte Starter-Set ZONES

| | LT PEB ZS 1 | LT PEB ZS 4 | LT PEB ZS 1/4 | LT EB ZS 1 | LT EB ZS 4 | LT EB ZS 1/4 |
|------------------------------------|-------------|-------------|---------------------------|------------|------------|----------------------------|
| Max. Gesamtlast im System LIPROTEC | 2 x 90 W | 2 x 90 W | 2 x 90 W | 2 x 180 W | 2 x 180 W | 2 x 180 W |
| Max. Länge LED-Streifen | 2 x 18 m | 2 x 6 m | weiß: 18 m, RGB+W: 6 m | 2 x 24 m | 2 x 12 m | weiß: 24 m, RGB+W: 12 m |

Hinweis:

Weitere technische Informationen und Eigenschaften finden Sie im Bereich PLAN.



Receiver ZONES



Schlüter®-LIPROTEC-PEBZR

Schlüter®-LIPROTEC-EBZR

Schlüter-LIPROTEC-PEBZR/-EBZR sind Bluetooth-Mesh-Receiver zur Steuerung mehrerer LIPROTEC-LED-Streifen über die ZONES-Fernbedienung, geeignete bluetoothfähige mobile Endgeräte oder einen ZONES-Drehtaster. Die Receiver dienen der Erweiterung von Lichtinstallationen mit Schlüter-LIPROTEC-ZONES-Starter-Sets.

Die Bedienung der Receiver per Bluetooth erfolgt über die App Schlüter LED-ZONES-CONTROL, die sowohl für Android- als auch für iOS-Geräte erhältlich ist und kostenlos heruntergeladen werden kann. Die sehr geringen Abmessungen des Receivers ermöglichen einen platzsparenden Einbau.



Schlüter®-LIPROTEC-PEBZR | Schlüter®-LIPROTEC-EBZR

ZONES-Bluetooth-Mesh-Receiver

| Ausführung | Lichtart | Art.-Nr. | € / St. | P (St.) |
|------------|----------|-------------|---------|---------|
| EASY | weiß | LT PEB ZR 1 | 175,00 | 10 |
| EASY | RGB+W | LT PEB ZR 4 | 181,00 | 10 |
| PRO | weiß | LT EB ZR 1 | 164,00 | 10 |
| PRO | RGB+W | LT EB ZR 4 | 170,00 | 10 |

Hinweis: Inkl. Wagoklemmen (nur PRO)

Technische Werte Receiver ZONES

| | LT PEB ZR 1 | LT PEB ZR 4 | LT EB ZR 1 | LT EB ZR 4 |
|------------------------------------|-------------|-------------|------------|------------|
| Max. Gesamtlast im System LIPROTEC | 90 W | 90 W | 180 W | 180 W |
| Max. Länge LED-Streifen | 18 m | 6 m | 24 m | 12 m |

Hinweis:

Weitere technische Informationen und Eigenschaften finden Sie im Bereich PLAN.



Drehtaster ZONES



Schlüter®-LIPROTEC-ERPZ

Schlüter-LIPROTEC-ERPZ sind Bluetooth-Mesh-Drehtaster zur Steuerung der LIPROTEC-ZONES-Lichtprofiltechnik. Die Drehtaster steuern die Funktionen An / Aus / Dimmen. Sie können sowohl weiße als auch farbige LED-Streifen bedienen. Bei der Steuerung von RGB+W kann die Weißlicht-Farbtemperatur schrittweise von Warmweiß (2700 K) bis Kaltweiß (6500 K) eingestellt werden. Die Trägerplatte ist aus Echtglas mit brillantweißer Hinterlackierung und kann über einen beiliegenden Adapter mit vielen markt gängigen Standardrahmen-Serien kombiniert werden. Sollten Sie die „Stand-alone-Variante“ bevorzugen, können Sie den LIPROTEC-Drehtaster auch mit unserem Standardrahmen individuell an Ihrem Lieblingsplatz befestigen.



Schlüter®-LIPROTEC-ERPZ

ZONES-Drehtaster für Bluetooth-Mesh-Anwendungen

| Art.-Nr. | € / St. | P (St.) |
|------------|---------|---------|
| LT ERPZ BW | 115,00 | 10 |

**Hinweis:**

Weitere technische Informationen und Eigenschaften finden Sie im Bereich PLAN.



PLAN

Gute Planung ist die Voraussetzung für den erfolgreichen Abschluss eines Projektes. Damit Ihre LIPROTEC-Projekte gut gelingen, finden Sie im Bereich PLAN alle Informationen, die Sie für die Planung benötigen – von den detaillierten Abmessungen der Profile bis zu den lichttechnischen Daten unserer LED-Streifen.

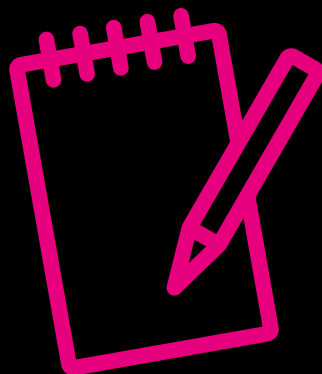

FÜR IHRE LICHTPLANUNG

Lichttechnische Daten für LIPROTEC-EASY
jetzt auf www.lumsearch.com – Keyword: „Fliese“.

LUMsearch



LED-NISCHEN-SETS

Seite

| | |
|--|----|
| NLT / NLT-BR – Nische mit LED-Beleuchtung, farbig + weiß | 80 |
|--|----|

LED-MODULE

| | |
|---|----|
| LLP – LED-Modul, farbig Lichtlinie | 80 |
| LLPM – LED-Modul, farbig + weiß Lichtlinie mit Befestigungsschenkel | 82 |
| LLPE – LED-Modul, farbig Lichtlinie Wandecke | 82 |

LED-NISCHEN-SETS UND LED-MODULE

| | |
|--------------------------|----|
| Anklemmschemata LIPROTEC | 98 |
|--------------------------|----|

LED-PROFILE

| | |
|---|-------|
| LL – Lichtlinie, farbig + weiß | 84 |
| LLE – Lichtlinie, farbig + weiß Ecke | 84 |
| WS – Wandscheibenbeleuchtung, farbig + weiß | 86 |
| WSK – Wandscheibenbeleuchtung mit Kabelkanal, farbig + weiß | 86/92 |
| WSQ – Wandscheibenbeleuchtung mit QUADEC-Abschluss, farbig + weiß | 88 |
| PB – Treppenkantenbeleuchtung, weiß | 88/94 |
| DESIGNBASE-QD – Sockel-/Bordürenbeleuchtung, weiß | 90 |
| VB – Voutenbeleuchtung, weiß | 90 |
| D – Aufnahmeprofil für Spiegel, weiß | 92/94 |

CONTROL

| | |
|--------------------------|----|
| Steuerung CLASSIC | 96 |
| Steuerung ZONES | 96 |
| Drehtaster CLASSIC/ZONES | 97 |

LEGENDE

| | |
|---|-----|
| Erläuterungen zu den Eigenschaften / Einsatzbereichen | 107 |
|---|-----|



MEHR ERFAHREN UNTER:

WWW.LIPROTEC.DE



Schlüter®-KERDI-BOARD-NLT/-NLT-BR

Schlüter-KERDI-BOARD-NLT/-NLT-BR sind vorgefertigte Nischen-Sets aus KERDI-BOARD mit LIPROTEC-LED-Technik in Plug & Play-Ausführung. Sie dienen zur Errichtung von beleuchteten Nischen und Ablageflächen für Wandbereiche aller Art. In Verbindung mit dem Schlüter-KERDI-Abdichtungssystem können diese Nischen als Verbundabdichtung ausgeführt werden. Die Nischen stehen in verschiedenen Abmessungen und Lichtfarben zur Verfügung. Die rechteckigen Nischen sind wahlweise mit Beleuchtung an der langen oder der schmalen Seite erhältlich. Das LED-Modul kann wahlweise an der Vorderkante, in der Mitte oder an der zu fliesenden Rückwand positioniert werden. Die Nischen sind wahlweise ohne oder mit Bluetooth-Steuerung erhältlich. Wir empfehlen zur Optimierung des Bedienkomforts den Einsatz eines bauseitigen Lichtschalters. (Produktdatenblatt 12.2)

| NISCHEN | EINSATZBEREICH | EIGENSCHAFTEN | ABMESSUNGEN | | |
|----------------|----------------|---------------|------------------------------------|-----------------|-------------|
| | | | AUSFÜHRUNG | LED-LÄNGEN (mm) | LICHTFARBE |
| B x H x T (mm) | | | | | |
| 305 x 305 x 89 | | | WARMWEISS/ NEUTRALWEISS | 300 | warmweiß |
| 305 x 508 x 89 | | | | | neutralweiß |
| 305 x 711 x 89 | | | | | RGB+W |
| 508 x 305 x 89 | | | RGB+W | 505 | warmweiß |
| 711 x 305 x 89 | | | | | neutralweiß |
| | | | | | RGB+W |

Schlüter®-LIPROTEC-LLP

Schlüter-LIPROTEC-LLP sind LED-Module aus einem flexiblen, voll ummantelten LED-Schlauch mit homogener Lichtstreuung und einem U-förmigen Aufnahmeprofil aus Aluminium. Mit den LED-Modulen können farbige Lichtstreifen im Lichtbereich RGB+W mit mehr als 16 Millionen unterschiedlichen Farbtönen und Farbtemperaturen von 2500 K–6500 K erzeugt werden. Das Aufnahmeprofil ermöglicht einen flächenbündigen Einbau bei einer Bauhöhe von 17 mm. (Produktdatenblatt 15.8)

| PROFILE / LICHTART | EINSATZBEREICH | EIGENSCHAFTEN | ABMESSUNGEN LED-MODUL | |
|--------------------|----------------|---------------|-----------------------|------------|
| | ALU | | BREITE / HÖHE (mm) | LÄNGE (cm) |
| RGB+W | | | | 50 |
| | | | | 100 |
| | | | | 200 |
| | | | | 250 |

Exakte Längen: 50,5 cm, 100,2 cm, 200 cm und 250 cm
Länge Zuleitung: 12 cm mit Steckverbinder

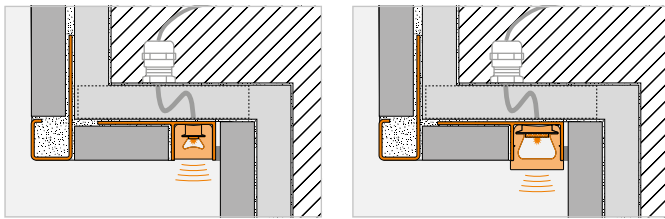

LICHTTECHNISCHE DATEN

| NENNLEISTUNG (W / St.) | ANZAHL LEDs (St. / m) | CRI | FARBTEMPERATUR (Kelvin) | LICHTSTROM (lm) | EEK | kWh / 1000 h | SCHUTZART | ABSTRAHLRICHTUNGEN |
|------------------------|-----------------------|-----|-------------------------|-----------------|-----|--------------|-----------|--------------------------------|
| 1,60 | 280 | 92 | 3000 | 80 | E | 2 | IP67 | WARMWEISS/ NEUTRALWEISS |
| 1,60 | 280 | 92 | 4900 | 84 | E | 2 | | |
| 4,40 | 112 | 90 | 2700 | 156 | F | 2 | | RGB+W |
| 2,60 | 280 | 92 | 3000 | 133 | E | 3 | | |
| 2,60 | 280 | 92 | 4900 | 141 | E | 3 | | |
| 7,30 | 112 | 90 | 2700 | 262 | F | 3 | | |
| 3,50 | 280 | 92 | 3000 | 187 | E | 4 | | |
| 3,50 | 280 | 92 | 4900 | 197 | E | 4 | | |
| 10,10 | 112 | 90 | 2700 | 364 | F | 3 | | |

Der angegebene Lichtstrom bezieht sich auf die gesamte Lichtaustrittsfläche des LED-Schlauches und ist, abhängig von Profilmaterial und -geometrie, im eingebauten Zustand ggf. reduziert.
Bei RGB+W-LEDs beziehen sich Lichtstrom, Energieeffizienzklasse und gewichteter Verbrauch ausschließlich auf weißes Licht.

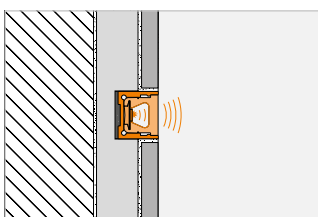

LUMsearch

LICHTTECHNISCHE DATEN

| NENNLEISTUNG (W / m) | ANZAHL LEDs (St. / m) | CRI | FARBTEMPERATUR (Kelvin) | LICHTSTROM (lm / m) | EEK | kWh / 1000 h | SCHUTZART | ABSTRAHLRICHTUNGEN |
|----------------------|-----------------------|-----|-------------------------|---------------------|-----|--------------|-----------|--------------------|
| 15 | 112 | 90 | 2700 | 323 | F | 3 | IP67 | |
| | | | | 323 | F | 5 | | |
| | | | | 323 | F | 9 | | |
| | | | | 323 | F | 11 | | |

Hinweis: LED-Schläuche sind alle 62,5 mm (RGB+W) kürzbar.
Max. Länge der aneinandergereihten LED-Module im LIPROTEC-EASY-System: 6 m
Die angegebenen Energieeffizienzklassen beziehen sich auf die gesamte Lichtaustrittsfläche des LED-Schlauches.
Diese wird durch die Profilageometrie beeinflusst.
Bei RGB+W-LEDs beziehen sich Lichtstrom, Energieeffizienzklasse und gewichteter Verbrauch ausschließlich auf weißes Licht.



Schlüter®-LIPROTEC-LLPM

Schlüter-LIPROTEC-LLPM sind steckerfertige LED-Module aus einem flexiblen, voll ummantelten LED-Schlauch mit homogener Lichtstreuung und einem Aufnahmeprofil aus Aluminium oder Edelstahl V4A mit trapezgelochtem Befestigungsschenkel. Die LED-Module sind wahlweise mit fixen Farbtemperaturen von 3000 K oder 4900 K im Weißlichtbereich oder im farbigen Lichtbereich RGB+W erhältlich. Letztere ermöglichen das Einstellen von mehr als 16 Millionen unterschiedlichen Farbtönen und Farbtemperaturen von 2500 K–6500 K. Das weiße LED-Modul ist in der Bauhöhe 11 mm erhältlich und erlaubt so einen flächenbündigen Einbau in Fliesendicke. (Produktdatenblatt 15.8)

| PROFILE / LICHTART | EINSATZBEREICH | | EIGENSCHAFTEN | ABMESSUNGEN LED-MODUL | |
|---|----------------|-----|---------------|-----------------------|------------|
| | ALU | V4A | | BREITE / HÖHE (mm) | LÄNGE (cm) |
| WARMWEISS/ NEUTRALWEISS RGB+W | | | | ALU | 50 |
| | | | | V4A | 100 |
| | | | | ALU | 200 |
| | | | | V4A | 250 |

Exakte Längen: 50,5 cm, 100,2 cm, 200 cm und 250 cm
Länge Zuleitung: 12 cm mit Steckverbinder

Schlüter®-LIPROTEC-LLPE

Schlüter-LIPROTEC-LLPE sind LED-Module aus einem flexiblen, voll ummantelten LED-Schlauch mit homogener Lichtstreuung und einem Aufnahmeprofil aus eloxiertem Aluminium. Das LED-Modul im farbigen Lichtbereich RGB+W ermöglicht das Einstellen von mehr als 16 Millionen unterschiedlichen Farbtönen und Farbtemperaturen von 2500 K–6500 K. Mit dem LED-Modul kann eine Akzentbeleuchtung an Wandecken realisiert werden. Das betrifft sowohl Innen- als auch Außenecken, in der Dusche vorzugsweise in vertikaler Ausrichtung. (Produktdatenblatt 15.8)

| PROFILE / LICHTART | EINSATZBEREICH | EIGENSCHAFTEN | ABMESSUNGEN LED-MODUL | |
|--------------------|----------------|---------------|----------------------------|-----------------------|
| RGB+W | ALU | | BREITE / HÖHE (mm) | LÄNGE (cm) 250 |
| | | | | |

Länge Zuleitung: 12 cm mit Steckverbinder

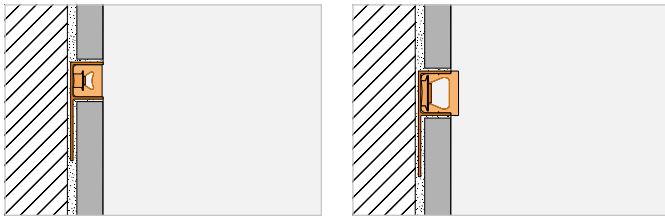

LUMsearch

| LICHTTECHNISCHE DATEN | | | | | | | | | |
|-----------------------|-----------------------|-----|-------------------------|---------------------|-------|--------------|-----------|--------------------|--|
| NENNLEISTUNG (W / m) | ANZAHL LEDs (St. / m) | CRI | FARBTEMPERATUR (Kelvin) | LICHTSTROM (lm / m) | EEK | kWh / 1000 h | SCHUTZART | ABSTRAHLRICHTUNGEN | |
| 5 | 280 | 92 | 3000 / 4900 | 242 / 274 | E / E | 3 / 3 | IP67 | | |
| | | | | 242 / 274 | E / E | 6 / 6 | | | |
| | | | | 242 / 274 | E / E | 10 / 11 | | | |
| | | | | 242 / 274 | E / E | 13 / 13 | | | |
| 15 | 112 | 90 | 2700 | 375 | F | 3 | | | |
| | | | | 375 | F | 5 | | | |
| | | | | 375 | F | 9 | | | |
| | | | | 375 | F | 11 | | | |

Hinweis: LED-Schläuche sind alle 25 mm (warmweiß/neutralweiß) bzw. 62,5 mm (RGB+W) kürzbar.
 Max. Länge der aneinandergereihten LED-Module im LIPROTEC-EASY-System: RGB+W = 6 m, weiß = 18 m
 Der angegebene Lichtstrom bezieht sich auf die gesamte Lichtaustrittsfläche des LED-Schlauches und ist, abhängig von Profilmaterial und -geometrie, im eingebauten Zustand ggf. reduziert.
 Bei RGB+W-LEDs beziehen sich Lichtstrom, Energieeffizienzklasse und gewichteter Verbrauch ausschließlich auf weißes Licht.

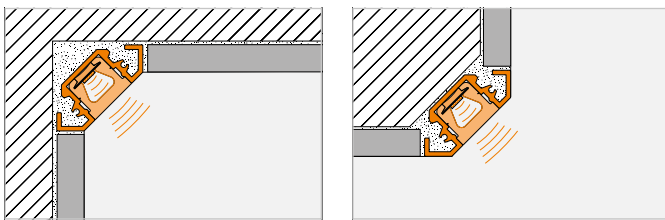

LUMsearch







| LICHTTECHNISCHE DATEN | | | | | | | | | |
|-----------------------|-----------------------|-----|-------------------------|---------------------|-----|--------------|-----------|--------------------|--|
| NENNLEISTUNG (W / m) | ANZAHL LEDs (St. / m) | CRI | FARBTEMPERATUR (Kelvin) | LICHTSTROM (lm / m) | EEK | kWh / 1000 h | SCHUTZART | ABSTRAHLRICHTUNGEN | |
| 15 | 112 | 90 | 2700 | 323 | F | 11 | IP67 | | |

Hinweis: LED-Schläuche sind alle 62,5 mm (RGB+W) kürzbar.
 Max. Länge der aneinandergereihten LED-Module im LIPROTEC-EASY-System: 6 m
 Die angegebenen Energieeffizienzklassen beziehen sich auf die gesamte Lichtaustrittsfläche des LED-Schlauches.
 Diese wird durch die Profیلgeometrie beeinflusst.
 Bei RGB+W-LEDs beziehen sich Lichtstrom, Energieeffizienzklasse und gewichteter Verbrauch ausschließlich auf weißes Licht.



Schlüter®-LIPROTEC-LL

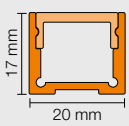





Schlüter-LIPROTEC-LL ist ein hochwertiges Trägerprofil aus eloxiertem Aluminium zur Erstellung von Akzentbeleuchtungen in Wandbelägen und an der Decke. Zur Beleuchtung dienen in das U-förmige Profil eingelegte LED-Streifen Schlüter-LIPROTEC-ES in Kombination mit der zugehörigen Streuscheibe. Je nach Platzierung des Profils können unterschiedliche direkte oder indirekte Lichteffekte erzielt werden. (Produktdatenblatt 15.5)

| PROFILE / LICHTART | EINSATZBEREICH | EIGENSCHAFTEN | ABMESSUNGEN PROFIL | | ABMESSUNGEN LED-STREIFEN |
|--|---|--|--|-----------|--------------------------|
| | ALU | | BREITE / HÖHE (mm) | LÄNGE (m) | LÄNGE (cm) |
| WARMWEISS/ NEUTRALWEISS |  nur senkrechter Einbau   |   |  | 2,5 | 50 |
|  RGB+W  | | | | | 100 |
| | | | | | 150 |
| | | | | | 200 |
| | | | | | 250 |
| | | | | | 400 |
| | | | | | 50 |
| | | | | | 100 |
| | | | | | 150 |
| | | | | | 200 |
| 250 | | | | | |
| 400 | | | | | |

Zuleitung: 3 m. Die LED-Streifen der Länge 400 cm sind mit jeweils zwei Zuleitungen ausgerüstet. Lichttechnische Daten beschreiben ausschließlich den LED-Streifen. Der optische Wirkungsgrad wird durch die Eigenschaften der Streuscheibe beeinflusst.

Schlüter®-LIPROTEC-LLE

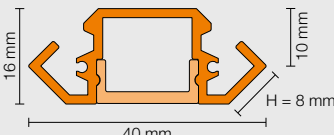
Schlüter-LIPROTEC-LLE ist ein hochwertiges Trägerprofil aus eloxiertem oder weiß beschichtetem Aluminium zur Aufnahme unterschiedlicher LED-Streifen Schlüter-LIPROTEC-ES. Mit dem Profil kann eine Akzentbeleuchtung an Wanddecken realisiert werden. Das betrifft sowohl Innens als auch Außenecken in horizontaler wie auch vertikaler Ausrichtung. Dank entsprechender Formteile kann die Verlegung auch um Ecken laufend erfolgen. Das Profil kann mit einem Clipseystem einfach auf jedem geeigneten Untergrund befestigt oder in Fliesenkleber eingebettet werden. Zur Beleuchtung wird der ausgewählte LED-Streifen LIPROTEC-ES in das Profil eingeklebt und mit der zugehörigen Streuscheibe abgedeckt. (Produktdatenblatt 15.7)

| PROFILE / LICHTART | EINSATZBEREICH | EIGENSCHAFTEN | ABMESSUNGEN PROFIL | | ABMESSUNGEN LED-STREIFEN |
|---|---|--|--|-----------|--------------------------|
| | ALU | | BREITE / HÖHE (mm) | LÄNGE (m) | LÄNGE (cm) |
| WARMWEISS/ NEUTRALWEISS |  nur senkrechter Einbau   |   |  | 2,5 | 50 |
|  RGB+W  | | | | | 100 |
| | | | | | 150 |
| | | | | | 200 |
| | | | | | 250 |
| | | | | | 400 |
| | | | | | 50 |
| | | | | | 100 |
| | | | | | 150 |
| | | | | | 200 |
| 250 | | | | | |
| 400 | | | | | |

Zuleitung: 3 m. Die LED-Streifen der Länge 400 cm sind mit jeweils zwei Zuleitungen ausgerüstet. Lichttechnische Daten beschreiben ausschließlich den LED-Streifen. Der optische Wirkungsgrad wird durch die Eigenschaften der Streuscheibe beeinflusst.

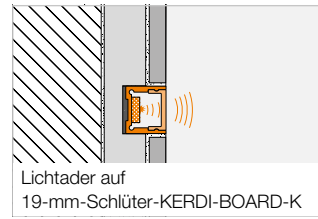
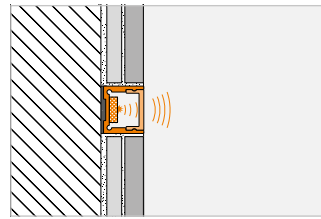

Lichttader auf 19-mm-Schlüter-KERDI-BOARD-K

LICHTTECHNISCHE DATEN

| NENNLEISTUNG (W / m) | ANZAHL LEDs (St. / m) | CRI | FARBTEMPERATUR (Kelvin) | LICHTSTROM (lm / m) | EEK | kWh / 1000 h | SCHUTZART | ABSTRAHLRICHTUNGEN |
|----------------------|-----------------------|-----|-------------------------|---------------------|-------|--------------|-----------|--------------------|
| 7,5 | 140 | 92 | 3400 / 4900 | 708 / 700 | F / F | 4 / 4 | IP67 | |
| | | | | 730 / 752 | E / F | 8 / 8 | | |
| | | | | 746 / 721 | E / E | 11 / 11 | | |
| | | | | 719 / 756 | E / E | 14 / 15 | | |
| | | | | 771 / 741 | E / E | 18 / 17 | | |
| | | | | 666 / 633 | E / F | 26 / 26 | | |
| 15,0 | 192 (96 RGB + 96 W) | 85 | 2700 | 387 | G | 4 | | |
| | | | | 393 | G | 7 | | |
| | | | | 403 | G | 8 | | |
| | | | | 406 | G | 12 | | |
| | | | | 405 | G | 15 | | |
| | | | | 375 | G | 24 | | |

Hinweis: LED-Streifen sind alle 50 mm (warmweiß/neutralweiß) bzw. 62,5 mm (RGB+W) kürzbar. Die angegebenen Energieeffizienzklassen beziehen sich ausschließlich auf den LED-Streifen. Bei RGB+W-LEDs beziehen sich Lichtstrom, Energieeffizienzklasse und gewichteter Verbrauch ausschließlich auf weißes Licht.

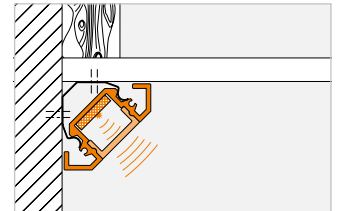
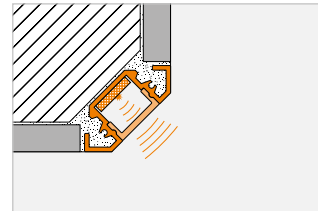
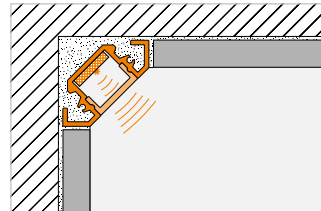

LICHTTECHNISCHE DATEN







| NENNLEISTUNG (W / m) | ANZAHL LEDs (St. / m) | CRI | FARBTEMPERATUR (Kelvin) | LICHTSTROM (lm / m) | EEK | kWh / 1000 h | SCHUTZART | ABSTRAHLRICHTUNGEN |
|----------------------|-----------------------|-----|-------------------------|---------------------|-------|--------------|-----------|--------------------|
| 7,5 | 140 | 92 | 3400 / 4900 | 708 / 700 | F / F | 4 / 4 | IP67 | |
| | | | | 730 / 752 | E / F | 8 / 8 | | |
| | | | | 746 / 721 | E / E | 11 / 11 | | |
| | | | | 719 / 756 | E / E | 14 / 15 | | |
| | | | | 771 / 741 | E / E | 18 / 17 | | |
| | | | | 666 / 633 | E / F | 26 / 26 | | |
| 15,0 | 192 (96 RGB + 96 W) | 85 | 2700 | 387 | G | 4 | | |
| | | | | 393 | G | 7 | | |
| | | | | 403 | G | 8 | | |
| | | | | 406 | G | 12 | | |
| | | | | 405 | G | 15 | | |
| | | | | 375 | G | 24 | | |

Hinweis: LED-Streifen sind alle 50 mm (warmweiß/neutralweiß) bzw. 62,5 mm (RGB+W) kürzbar. Die angegebenen Energieeffizienzklassen beziehen sich ausschließlich auf den LED-Streifen. Bei RGB+W-LEDs beziehen sich Lichtstrom, Energieeffizienzklasse und gewichteter Verbrauch ausschließlich auf weißes Licht.



Schlüter®-LIPROTEC-WS

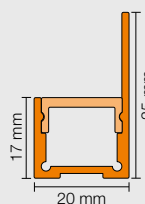

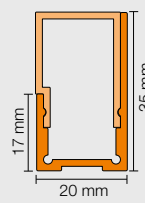



Schlüter-LIPROTEC-WS ist ein hochwertiges Trägerprofil aus eloxiertem Aluminium zur Beleuchtung vorgesetzter Wandscheiben durch ins Profil eingelegte unterschiedliche LED-Streifen Schlüter-LIPROTEC-ES. In Kombination mit zwei verschiedenen Streuscheiben entstehen unterschiedliche Lichteffekte. So kann wahlweise eine zurückspringende, indirekte oder direkte Beleuchtung für Wandvorbauten realisiert werden. Das Profil ist so aufgebaut, dass die eingesetzten Streuscheiben und Leuchtmittel auch im verbauten Zustand ausgetauscht werden können. (Produktdatenblatt 15.2)

| PROFILE / LICHTART | EINSATZBEREICH | EIGENSCHAFTEN | ABMESSUNGEN PROFIL | ABMESSUNGEN LED-STREIFEN | | | |
|--|---|--|--|--------------------------|---------------------|-----|-----|
| | ALU | | BREITE / HÖHE (mm) | LÄNGE (m) | | | |
| WARMWEISS/ NEUTRALWEISS |  nur senkrechter Einbau   |  IP67 | INDIREKT  | 1 | 50 | | |
|  RGB+W  | | | DIREKT  | | 1,5 | 100 | |
| | | | | | | 150 | |
| | | | | 200 | | | |
| | | | | | nicht in der Dusche | 2,5 | 250 |
| | | | | | | | 400 |
| | 400 | | | | | | |

Zuleitung: 3 m. Die LED-Streifen der Länge 400 cm sind mit jeweils zwei Zuleitungen ausgerüstet. Lichttechnische Daten beschreiben ausschließlich den LED-Streifen. Der optische Wirkungsgrad wird durch die Eigenschaften der Streuscheibe beeinflusst.

Schlüter®-LIPROTEC-WSK

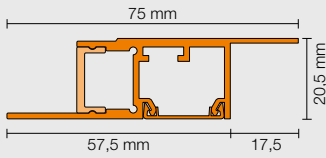
Schlüter-LIPROTEC-WSK ist ein hochwertiges Trägerprofil aus eloxiertem Aluminium zur Beleuchtung vorgesetzter Wandscheiben durch ins Profil eingelegte unterschiedliche LED-Streifen Schlüter-LIPROTEC-ES. In Kombination mit zwei verschiedenen Streuscheiben entstehen unterschiedliche Lichteffekte. So kann wahlweise eine zurückspringende, indirekte oder bündige Beleuchtung für Wandvorbauten realisiert werden. Ein integrierter Kabelkanal mit Ausräsungen zur Kabelverlegung und ein Aufnahmeschenkel für 19 mm dicke Schlüter-KERDI-BOARD-Platten erleichtern die Verarbeitung. (Produktdatenblatt 15.2)

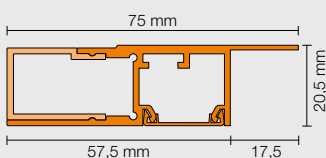
| PROFILE / LICHTART | EINSATZBEREICH | EIGENSCHAFTEN | ABMESSUNGEN PROFIL | ABMESSUNGEN LED-STREIFEN | | | |
|---|---|--|--|--------------------------|---------------------|-----|-----|
| | ALU | | BREITE / HÖHE (mm) | LÄNGE (m) | | | |
| WARMWEISS/ NEUTRALWEISS |  nur senkrechter Einbau   |  IP67 | INDIREKT  | 2,5 | 50 | | |
|  RGB+W  | | | DIREKT  | | nicht in der Dusche | 100 | |
| | | | | | | 150 | |
| | | | | 200 | | | |
| | | | | | | 400 | 250 |
| | | | | | | | 400 |
| | 400 | | | | | | |

Zuleitung: 3 m. Die LED-Streifen der Länge 400 cm sind mit jeweils zwei Zuleitungen ausgerüstet. Lichttechnische Daten beschreiben ausschließlich den LED-Streifen. Der optische Wirkungsgrad wird durch die Eigenschaften der Streuscheibe beeinflusst.



LICHTTECHNISCHE DATEN

| NENNLEISTUNG (W / m) | ANZAHL LEDs (St. / m) | CRI | FARBTEMPERATUR (Kelvin) | LICHTSTROM (lm / m) | EEK | kWh / 1000 h | SCHUTZART | ABSTRAHLRICHTUNGEN |
|----------------------|-----------------------|-----|-------------------------|---------------------|-------|--------------|-----------|--------------------|
| 7,5 | 140 | 92 | 3400 / 4900 | 708 / 700 | F / F | 4 / 4 | IP67 | INDIREKT |
| | | | | 730 / 752 | E / F | 8 / 8 | | |
| | | | | 746 / 721 | E / E | 11 / 11 | | |
| | | | | 719 / 756 | E / E | 14 / 15 | | |
| | | | | 771 / 741 | E / E | 18 / 17 | | |
| | | | | 666 / 633 | E / F | 26 / 26 | | |
| 15 | 192 (96 RGB + 96 W) | 85 | 2700 | 387 | G | 4 | IP67 | DIREKT |
| | | | | 393 | G | 7 | | |
| | | | | 403 | G | 8 | | |
| | | | | 406 | G | 12 | | |
| | | | | 405 | G | 15 | | |
| | | | | 375 | G | 24 | | |

Hinweis: LED-Streifen sind alle 50 mm (warmweiß/neutralweiß) bzw. 62,5 mm (RGB+W) kürzbar.

Die angegebenen Energieeffizienzklassen beziehen sich ausschließlich auf den LED-Streifen.

Bei RGB+W-LEDs beziehen sich Lichtstrom, Energieeffizienzklasse und gewichteter Verbrauch ausschließlich auf weißes Licht.

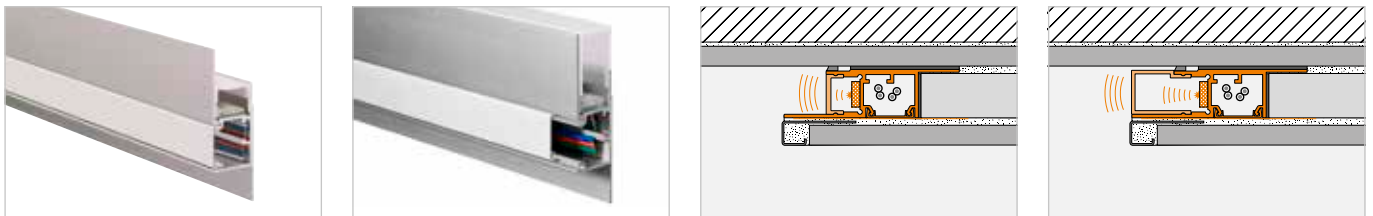

LICHTTECHNISCHE DATEN

| NENNLEISTUNG (W / m) | ANZAHL LEDs (St. / m) | CRI | FARBTEMPERATUR (Kelvin) | LICHTSTROM (lm / m) | EEK | kWh / 1000 h | SCHUTZART | ABSTRAHLRICHTUNGEN |
|----------------------|-----------------------|-----|-------------------------|---------------------|-------|--------------|-----------|--------------------|
| 7,5 | 140 | 92 | 3400 / 4900 | 708 / 700 | F / F | 4 / 4 | IP67 | INDIREKT |
| | | | | 730 / 752 | E / F | 8 / 8 | | |
| | | | | 746 / 721 | E / E | 11 / 11 | | |
| | | | | 719 / 756 | E / E | 14 / 15 | | |
| | | | | 771 / 741 | E / E | 18 / 17 | | |
| | | | | 666 / 633 | E / F | 26 / 26 | | |
| 15 | 192 (96 RGB + 96 W) | 85 | 2700 | 387 | G | 4 | IP67 | DIREKT |
| | | | | 393 | G | 7 | | |
| | | | | 403 | G | 8 | | |
| | | | | 406 | G | 12 | | |
| | | | | 405 | G | 15 | | |
| | | | | 375 | G | 24 | | |

Hinweis: LED-Streifen sind alle 50 mm (warmweiß/neutralweiß) bzw. 62,5 mm (RGB+W) kürzbar.









Die angegebenen Energieeffizienzklassen beziehen sich ausschließlich auf den LED-Streifen.

Bei RGB+W-LEDs beziehen sich Lichtstrom, Energieeffizienzklasse und gewichteter Verbrauch ausschließlich auf weißes Licht.

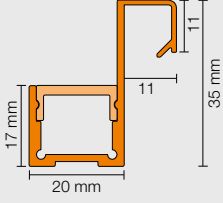

Schlüter®-LIPROTEC-WSQ

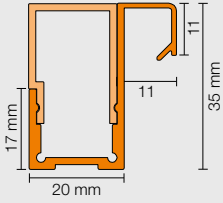



Schlüter-LIPROTEC-WSQ ist ein hochwertiges Trägerprofil aus eloxiertem Aluminium zur Beleuchtung vorgesetzter Wandscheiben durch ins Profil eingelegte unterschiedliche LED-Streifen Schlüter-LIPROTEC-ES. In Kombination mit zwei verschiedenen Streuscheiben entstehen unterschiedliche Lichteffekte. So kann wahlweise eine zurückspringende, indirekte oder direkte Beleuchtung für Wandvorbauten realisiert werden. LIPROTEC-WSQ verfügt über einen angeformten Belagsabschluss im zeitlos modernen Schlüter-QUADEC-Design. Das Profil ist so aufgebaut, dass die eingesetzten Streuscheiben und Leuchtmittel auch im verbauten Zustand ausgetauscht werden können. (Produktdatenblatt 15.2)

| PROFILE / LICHTART | EINSATZBEREICH | EIGENSCHAFTEN | ABMESSUNGEN PROFIL | | ABMESSUNGEN LED-STREIFEN | |
|---|---|--|--------------------|--|--------------------------|--|
| | ALU | | BREITE / HÖHE (mm) | | LÄNGE (m) | LÄNGE (cm) |
| WARMWEISS/ NEUTRALWEISS |  nur senkrechter Einbau   |  IP67 | INDIREKT |  17 mm, 20 mm, 11 mm, 35 mm | 2,5 | 50 |
|  | | | DIREKT | | |  17 mm, 20 mm, 11 mm, 35 mm nicht in der Dusche |
| RGB+W |  | | | 150 | | |
| | | | | 200 | | |
| | | | | 250 | | |
| | | | | 400 | | |
| | | | | 50 | | |
| | | | | 100 | | |
| | | | | 150 | | |
| | | | | 200 | | |
| | | | | 250 | | |
| | | | | 400 | | |

Zuleitung: 3 m. Die LED-Streifen der Länge 400 cm sind mit jeweils zwei Zuleitungen ausgerüstet. Lichttechnische Daten beschreiben ausschließlich den LED-Streifen. Der optische Wirkungsgrad wird durch die Eigenschaften der Streuscheibe beeinflusst.

Schlüter®-LIPROTEC-PB

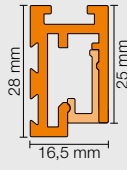
Schlüter-LIPROTEC-PB ist ein hochwertiges Podestkantenprofil aus eloxiertem Aluminium mit einer 25 mm breiten Sichtfläche. Es ist zur Aufnahme von LED-Streifen Schlüter-LIPROTEC-ES vorbereitet und kann in Kombination mit Schlüter-Treppenprofilen eine ansprechende Podestkantenbeleuchtung herstellen. In Kombination mit zwei verschiedenen Streuscheiben entstehen unterschiedliche Lichteffekte. Wahlweise kann die Kante indirekt oder zusätzlich auch mit einem 3 mm starken Lichtstreifen direkt beleuchtet werden. Ein weiteres Anwendungsgebiet von LIPROTEC-PB ist die direkte bzw. indirekte Beleuchtung der Stirnseiten von Arbeitsplatten. Das Profil ist so aufgebaut, dass die eingesetzten Streuscheiben und Leuchtmittel auch im verbauten Zustand ausgetauscht werden können. (Produktdatenblatt 15.4)

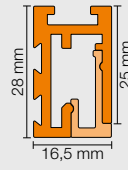
| PROFILE / LICHTART | EINSATZBEREICH | EIGENSCHAFTEN | ABMESSUNGEN PROFIL | | ABMESSUNGEN LED-STREIFEN | |
|---|---|--|--------------------|--|--------------------------|---|
| | ALU | | BREITE / HÖHE (mm) | | LÄNGE (m) | LÄNGE (cm) |
| WARMWEISS / NEUTRALWEISS |  |  IP65 | INDIREKT |  28 mm, 25 mm, 16,5 mm | 1 | 50 |
|  | | | DIREKT | | |  28 mm, 25 mm, 16,5 mm |
| | | | | 150 | | |
| | | | | 200 | | |
| | | | | 250 | | |
| | | | | 400 | | |
| | | | | 1,5 | 250 | |
| | | | | 2,5 | 400 | |

Zuleitung: 3 m. Die LED-Streifen der Länge 400 cm sind mit jeweils zwei Zuleitungen ausgerüstet. Lichttechnische Daten beschreiben ausschließlich den LED-Streifen. Der optische Wirkungsgrad wird durch die Eigenschaften der Streuscheibe beeinflusst.

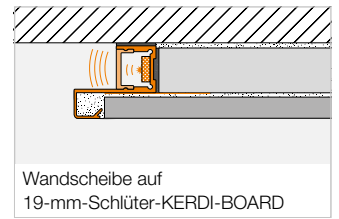
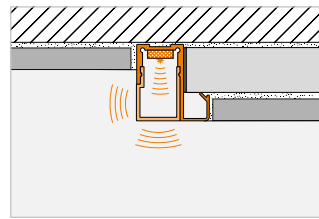

LICHTTECHNISCHE DATEN

| NENNLEISTUNG (W / m) | ANZAHL LEDs (St. / m) | CRI | FARBTEMPERATUR (Kelvin) | LICHTSTROM (lm / m) | EEK | kWh / 1000 h | SCHUTZART | ABSTRAHLRICHTUNGEN |
|----------------------|-----------------------|-----|-------------------------|---------------------|-------|--------------|-----------|--------------------|
| 7,5 | 140 | 92 | 3400 / 4900 | 708 / 700 | F / F | 4 / 4 | IP67 | INDIREKT |
| | | | | 730 / 752 | E / F | 8 / 8 | | |
| | | | | 746 / 721 | E / E | 11 / 11 | | |
| | | | | 719 / 756 | E / E | 14 / 15 | | |
| | | | | 771 / 741 | E / E | 18 / 17 | | |
| | | | | 666 / 633 | E / F | 26 / 26 | | |
| 15 | 192 (96 RGB + 96 W) | 85 | 2700 | 387 | G | 4 | IP67 | DIREKT |
| | | | | 393 | G | 7 | | |
| | | | | 403 | G | 8 | | |
| | | | | 406 | G | 12 | | |
| | | | | 405 | G | 15 | | |
| | | | | 375 | G | 24 | | |

Hinweis: LED-Streifen sind alle 50 mm (warmweiß/neutralweiß) bzw. 62,5 mm (RGB+W) kürzbar.
 Die angegebenen Energieeffizienzklassen beziehen sich ausschließlich auf den LED-Streifen.
 Bei RGB+W-LEDs beziehen sich Lichtstrom, Energieeffizienzklasse und gewichteter Verbrauch ausschließlich auf weißes Licht.

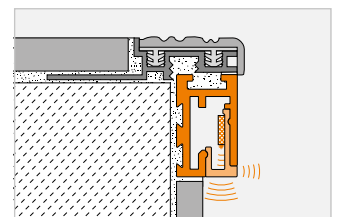
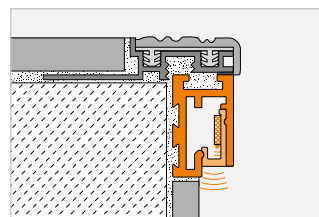

LICHTTECHNISCHE DATEN







| NENNLEISTUNG (W / m) | ANZAHL LEDs (St. / m) | CRI | FARBTEMPERATUR (Kelvin) | LICHTSTROM (lm / m) | EEK | kWh / 1000 h | SCHUTZART | ABSTRAHLRICHTUNGEN |
|----------------------|-----------------------|-----|-------------------------|---------------------|-------|--------------|-----------|--------------------|
| 7,5 | 140 | 92 | 3200 / 4900 | 610 / 650 | F / F | 4 / 4 | IP65 | INDIREKT |
| | | | | 614 / 621 | F / F | 8 / 8 | | |
| | | | | 603 / 636 | F / F | 11 / 11 | | |
| | | | | 621 / 637 | F / F | 15 / 15 | | |
| | | | | 566 / 630 | F / F | 18 / 18 | | |
| | | | | 541 / 587 | F / F | 26 / 27 | | |
| 7,5 | 140 | 92 | 3200 / 4900 | 610 / 650 | F / F | 4 / 4 | IP65 | DIREKT |
| | | | | 614 / 621 | F / F | 8 / 8 | | |
| | | | | 603 / 636 | F / F | 11 / 11 | | |
| | | | | 621 / 637 | F / F | 15 / 15 | | |
| | | | | 566 / 630 | F / F | 18 / 18 | | |
| | | | | 541 / 587 | F / F | 26 / 27 | | |

Hinweis: LED-Streifen sind alle 50 mm (warmweiß/neutralweiß) kürzbar.
 Die angegebenen Energieeffizienzklassen beziehen sich ausschließlich auf den LED-Streifen.



Schlüter®-DESIGNBASE-QD

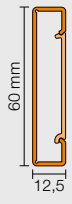



Schlüter-DESIGNBASE-QD ist ein hochwertiges Profil aus eloxiertem Aluminium für vielseitige Anwendungen. Es kann als Sockel- oder Bordürenprofil in Wandflächen unterschiedliche LED-Streifen Schlüter-LIPROTEC-ES aufnehmen. Zwischen den jeweils ca. 10 mm breiten Sichtflächen des Profils erfolgt dann über eine 39 mm hohe Streuscheibe eine direkte Beleuchtung. Ebenso können andere Dekormaterialien, wie z. B. Fliesen oder Holzdekore, in den Freiraum aufgenommen werden. Das Profil ist so aufgebaut, dass die eingesetzten Streuscheiben und Leuchtmittel auch im verbauten Zustand ausgetauscht werden können. (Produktdatenblatt 16.1)

| PROFILE / LICHTART | EINSATZBEREICH | EIGENSCHAFTEN | ABMESSUNGEN PROFIL | | ABMESSUNGEN LED-STREIFEN |
|---|---|--|---|--|--------------------------|
| | ALU | | BREITE / HÖHE (mm) | | LÄNGE (cm) |
| WARMWEISS / NEUTRALWEISS |  nur senkrechter Einbau   |  IP67  |  | | 50 |
|  | | | | | 100 |
| | | | | | 150 |
| | | | | | 200 |
| | | | | | 250 |
| | | | | | 400 |

Zuleitung: 3 m. Die LED-Streifen der Länge 400 cm sind mit jeweils zwei Zuleitungen ausgerüstet. Lichttechnische Daten beschreiben ausschließlich den LED-Streifen. Der optische Wirkungsgrad wird durch die Eigenschaften der Streuscheibe beeinflusst.

Schlüter®-LIPROTEC-VB

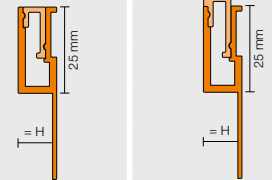
Schlüter-LIPROTEC-VB ist ein hochwertiges Fliesenabschlussprofil für den Wandbereich mit einer 25 mm breiten Sichtfläche. Es ist zur Aufnahme von LED-Streifen Schlüter-LIPROTEC-ES vorbereitet und kann in Kombination mit zwei verschiedenen Streuscheiben unterschiedliche Lichteffekte erzielen. Es kann als eine indirekte Lichtabstrahlung von der Profilkante über angrenzende Materialien zur Decke oder als Sockelbeleuchtung ausgeführt werden. Zusätzlich ist es möglich, einen 3 mm starken Lichtstreifen mit direkter Abstrahlung herzustellen. Das Profil ist so aufgebaut, dass die eingesetzten Streuscheiben und Leuchtmittel auch im verbauten Zustand ausgetauscht werden können. (Produktdatenblatt 15.1)

| PROFILE / LICHTART | EINSATZBEREICH | EIGENSCHAFTEN | ABMESSUNGEN PROFIL | | ABMESSUNGEN LED-STREIFEN |
|---|---|---|--------------------|--------|--|
| | ALU | | BREITE / HÖHE (mm) | | LÄNGE (cm) |
| WARMWEISS / NEUTRALWEISS |  |  IP65 | INDIREKT | DIREKT |  |
|  | | | 1 | 50 | |
| | | | 1,5 | 100 | |
| | | | 2,5 | 150 | |
| | | | | 200 | |
| | | | | 250 | |
| 400 | | | | | |

Zuleitung: 3 m. Die LED-Streifen der Länge 400 cm sind mit jeweils zwei Zuleitungen ausgerüstet. Lichttechnische Daten beschreiben ausschließlich den LED-Streifen. Der optische Wirkungsgrad wird durch die Eigenschaften der Streuscheibe beeinflusst.

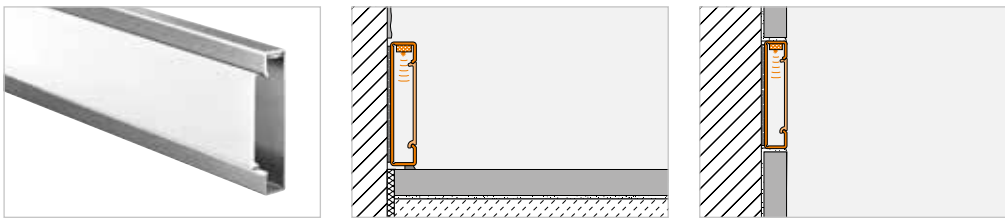

LICHTTECHNISCHE DATEN

| NENNLEISTUNG (W / m) | ANZAHL LEDs (St. / m) | CRI | FARBTEMPERATUR (Kelvin) | LICHTSTROM (lm / m) | EEK | kWh / 1000 h | SCHUTZART | ABSTRAHLRICHTUNGEN |
|----------------------|-----------------------|-----|-------------------------|---------------------|-------|--------------|-----------|--------------------|
| 7,5 | 140 | 92 | 3400 / 4900 | 771 / 757 | F / F | 4 / 4 | IP67 | |
| | | | | 772 / 794 | F / F | 8 / 8 | | |
| | | | | 880 / 817 | E / E | 12 / 12 | | |
| | | | | 801 / 780 | E / E | 15 / 15 | | |
| | | | | 785 / 799 | E / E | 18 / 18 | | |
| | | | | 725 / 693 | E / E | 27 / 25 | | |

Hinweis: LED-Streifen sind alle 50 mm (warmweiß/neutralweiß) kürzbar.
Die angegebenen Energieeffizienzklassen beziehen sich ausschließlich auf den LED-Streifen.



LICHTTECHNISCHE DATEN





| NENNLEISTUNG (W / m) | ANZAHL LEDs (St. / m) | CRI | FARBTEMPERATUR (Kelvin) | LICHTSTROM (lm / m) | EEK | kWh / 1000 h | SCHUTZART | ABSTRAHLRICHTUNGEN |
|----------------------|-----------------------|-----|-------------------------|---------------------|-------|--------------|-----------|--------------------|
| 7,5 | 140 | 92 | 3200 / 4900 | 610 / 650 | F / F | 4 / 4 | IP65 | |
| | | | | 614 / 621 | F / F | 8 / 8 | | |
| | | | | 603 / 636 | F / F | 11 / 11 | | |
| | | | | 621 / 637 | F / F | 15 / 15 | | |
| | | | | 566 / 630 | F / F | 18 / 18 | | |
| | | | | 541 / 587 | F / F | 26 / 27 | | |

Hinweis: LED-Streifen sind alle 50 mm (warmweiß/neutralweiß) kürzbar.
Die angegebenen Energieeffizienzklassen beziehen sich ausschließlich auf den LED-Streifen.



Schlüter®-LIPROTEC-D



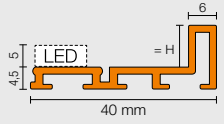

Schlüter-LIPROTEC-D ist ein Dekoraufnahmeprofil für den Wandbereich aus eloxiertem Aluminium mit einer 6 mm breiten Sichtfläche. Es bietet die Möglichkeit zur Aufnahme unterschiedlicher Dekormaterialien wie Glas oder Spiegel im Anschluss an keramische Beläge. LIPROTEC-D kann LED-Streifen Schlüter-LIPROTEC-ES aufnehmen, um indirekte Lichteffekte um das Dekorobjekt herum zu erzielen. Das Profil ist so aufgebaut, dass die eingesetzten Leuchtmittel auch im verbauten Zustand ausgetauscht werden können. (Produktdatenblatt 15.3)

| PROFILE / LICHTART | EINSATZBEREICH | EIGENSCHAFTEN | ABMESSUNGEN PROFIL | | ABMESSUNGEN LED-STREIFEN | |
|--|--|---|---|--------------|--------------------------|-----|
| WARMWEISS / NEUTRALWEISS  | ALU  |   IP65 | BREITE / HÖHE (mm)  | LÄNGE (m) | LÄNGE (cm) | |
| | | | | H = 4,5 | 2,5 | 50 |
| | | | | H = 7,5 | 2,5 | 100 |
| | | | | H = 9,0 | 2,5 | 150 |
| | | | | H = 16,5 | 2,5 | 200 |
| | | | | 2,5 | 250 | |
| | | | | 2,5 | 400 | |

Zuleitung: 3 m. Die LED-Streifen der Länge 400 cm sind mit jeweils zwei Zuleitungen ausgerüstet. Lichttechnische Daten beschreiben ausschließlich den LED-Streifen. Der optische Wirkungsgrad wird durch die Eigenschaften der Streuscheibe beeinflusst.

Wandscheiben-Sets (WSK)

Die Wandscheiben-Sets mit RGB+W-Licht machen es Ihnen ganz einfach, Format zu zeigen. Wählen Sie einfach zwischen breiter (128,5 cm) und schmaler (70 cm) Wandscheibe aus und bestellen Sie das praktische Profil-Set dazu. Unsere RGB+W-Technologie gibt Ihnen grenzenlose Gestaltungsfreiheit: Mehr als 16 Millionen Farbtöne machen aus Ihren Räumen farbige Wellnessbereiche. Weiße Lichtfarben von 2500 K–6500 K lassen Ihre Wandscheiben im gleichen Licht erstrahlen wie Ihre vorhandene Deckenbeleuchtung. Die Steuerung erfolgt auf Wunsch per Bluetooth-Receiver. Die passende App von Schlüter-Systems gibt es kostenlos im App Store oder bei Google Play.

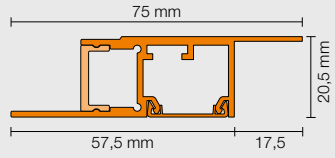
| PROFILE / LICHTART | EINSATZBEREICH | EIGENSCHAFTEN | ABMESSUNGEN PROFIL | | ABMESSUNGEN LED-STREIFEN |
|--|--|---------------|--|--------------|--------------------------|
| RGB+W  | ALU    | SET | INDIREKT  | LÄNGE (m) | LÄNGE (cm) |
| | | | | 2,5 | 2 x 250 |

Zuleitung: 3 m. Lichttechnische Daten beschreiben ausschließlich den LED-Streifen.

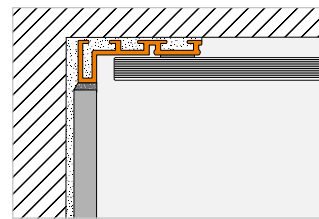
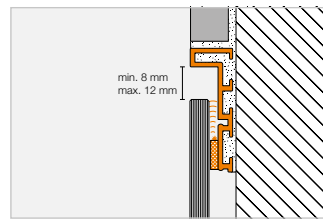

| LICHTTECHNISCHE DATEN | | | | | | | | | |
|-----------------------|-----------------------|-----|-------------------------|---------------------|-------|--------------|-----------|--------------------|--|
| NENNLEISTUNG (W / m) | ANZAHL LEDs (St. / m) | CRI | FARBTEMPERATUR (Kelvin) | LICHTSTROM (lm / m) | EEK | kWh / 1000 h | SCHUTZART | ABSTRAHLRICHTUNGEN | |
| 7,5 | 140 | 92 | 3200 / 4900 | 610 / 650 | F / F | 4 / 4 | IP65 | | |
| | | | | 614 / 621 | F / F | 8 / 8 | | | |
| | | | | 603 / 636 | F / F | 11 / 11 | | | |
| | | | | 621 / 637 | F / F | 15 / 15 | | | |
| | | | | 566 / 630 | F / F | 18 / 18 | | | |
| | | | | 541 / 587 | F / F | 26 / 27 | | | |

Hinweis: LED-Streifen sind alle 50 mm (warmweiß/neutralweiß) kürzbar.
Die angegebenen Energieeffizienzklassen beziehen sich ausschließlich auf den LED-Streifen.



Schlüter-LIPROTEC-WSK 700



Schlüter-LIPROTEC-WSK 1285

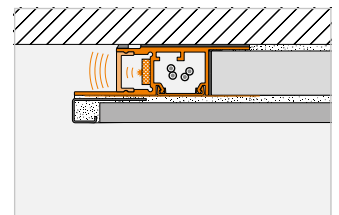
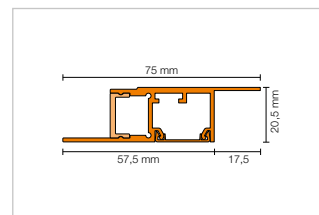

| LICHTTECHNISCHE DATEN | | | | | | | | | |
|-----------------------|-----------------------|-----|-------------------------|---------------------|-------|--------------|-----------|--------------------|--|
| NENNLEISTUNG (W / m) | ANZAHL LEDs (St. / m) | CRI | FARBTEMPERATUR (Kelvin) | LICHTSTROM (lm / m) | EEK | kWh / 1000 h | SCHUTZART | ABSTRAHLRICHTUNGEN | |
| 15 | 192 (96 RGB + 96 W) | 85 | 2700 | 405 | 2 x G | 2 x 15 | IP67 | INDIREKT | |

Hinweis: LED-Streifen sind alle 62,5 mm (RGB+W) kürzbar.
Die angegebenen Energieeffizienzklassen beziehen sich ausschließlich auf den LED-Streifen.
Bei RGB+W-LEDs beziehen sich Lichtstrom, Energieeffizienzklasse und gewichteter Verbrauch ausschließlich auf weißes Licht.



Treppen-Sets (PB)

Schlüter-LIPROTEC-PB-Treppen-Sets bringen Licht dorthin, wo es benötigt wird: in die Mitte der Treppenstufe. Die Sets PB 15 für 15 Stufen verfügen über mittig vormontierte, 60 cm breite LED-Module und sorgen mit ihren Streuscheiben für eine indirekte Lichtabstrahlung in Verbindung mit einer dezenten Lichtlinie. Die 100/150 cm langen Kombinationen aus Aluminium-Trägerprofil und Streuscheibe sind individuell kürzbar. Die LED-Module haben die Farbtemperatur neutralweiß 4500 K und werden über ein einfaches Kupplungssystem verkabelt; ein 500 cm langes Anschlusskabel sowie ein Netzteil sind im Set enthalten.

Wem das noch nicht genügt: Das Treppen-Set lässt sich problemlos bei nur einer Zuleitung bis auf 18 Stufen erweitern. Verwenden Sie dazu die Schlüter-LIPROTEC-PB 1-Einzelstufen-Sets.

| PROFILE / LICHTART | EINSATZBEREICH | EIGENSCHAFTEN | ABMESSUNGEN PROFIL | | ABMESSUNGEN LED-STREIFEN |
|--------------------|----------------|---------------|--------------------|--------------------|--------------------------|
| | ALU | | BREITE / HÖHE (mm) | LÄNGE (m) | LÄNGE (cm) |
| NEUTRALWEISS | | | DIREKT | 1 | 60 |
| | | | | 1,5 | 60 |
| | | | | 1 (je 15 St.) | 60 (je 15 St.) |
| | | | | 1,5 (je 15 St.) | 60 (je 15 St.) |

Lichttechnische Daten beschreiben ausschließlich den LED-Streifen.

Dekorrahmen-Sets (D)

Schlüter-LIPROTEC-D 90 sind Sets für die Erstellung von leuchtenden Dekorrahmen. Spiegel oder Designelemente wie bedruckte Glas- oder Dekorplatten erhalten mit diesen Sets eine wertige Umrahmung mit eleganter, indirekter LED-Beleuchtung. Die Trägerprofile sind bereits auf Gehrung geschnitten. Im Set enthalten sind vier passende Schlüter-LIPROTEC-ES-LED-Streifen mit einer Farbtemperatur von 3200 K (warmweiß) oder 4900 K (neutralweiß), ebenso das komplette Material zur Montage, Verkabelung sowie das passende Netzteil.

| PROFILE / LICHTART | EINSATZBEREICH | EIGENSCHAFTEN | ABMESSUNGEN PROFIL | | ABMESSUNGEN LED-STREIFEN |
|--------------------|----------------|---------------|--------------------|-----------|--------------------------------|
| | ALU | | BREITE / HÖHE (mm) | LÄNGE (m) | LÄNGE (cm) |
| S1 WARMWEISS | | | | H = 9,0 | 1,185 / 0,935 (je 2 St.) |
| S2 NEUTRALWEISS | | | | | |
| | | | | | |

Zuleitung: 3 m. Lichttechnische Daten beschreiben ausschließlich den LED-Streifen.



Schlüter-LIPROTEC-PB 15

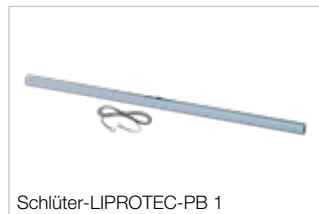

Schlüter-LIPROTEC-PB 1

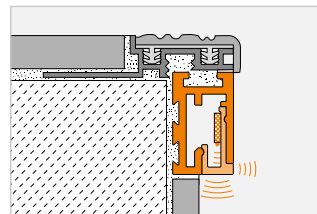

LICHTTECHNISCHE DATEN

| NENNLEISTUNG (W) | ANZAHL LEDs (St.) | CRI | FARBTEMPERATUR (Kelvin) | LICHTSTROM (lm / m) | EEK | kWh / 1000 h | SCHUTZART | ABSTRAHLRICHTUNGEN |
|------------------|-------------------|-----|-------------------------|---------------------|--------|--------------|-----------|--------------------|
| 3,7 | 72 | 80 | 4500 | 375 | E | 3 | IP20 | |
| | | | | | 15 x E | 15 x 3 | | |

Hinweis: Einzelstufen-Sets werden mit einem 70 cm langen Verbindungskabel ausgeliefert.
 Sets mit 15 Profilen werden mit einer Kabelzuleitung 500 cm sowie 14 Verbindungskabel à 70 cm ausgeliefert.
 Die angegebenen Energieeffizienzklassen beziehen sich ausschließlich auf den LED-Streifen.

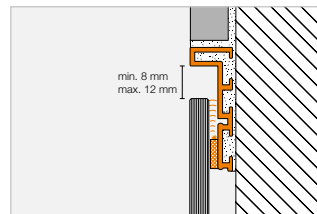

LICHTTECHNISCHE DATEN

| NENNLEISTUNG (Set) | ANZAHL LEDs (St. / m) | CRI | FARBTEMPERATUR (Kelvin) | LICHTSTROM (lm / m) | EEK | kWh / 1000 h | SCHUTZART | ABSTRAHLRICHTUNGEN |
|--------------------|-----------------------|-----|-------------------------|---------------------|-------|-----------------|-----------|--------------------|
| 29,3 | 140 | 92 | 3200 | 595 | 4 x F | 2 x 8 2 x 11 | IP65 | |
| 28,9 | | | 4900 | 609 | 4 x F | 2 x 8 2 x 11 | | |

Hinweis: LED-Streifen sind alle 50 mm (warmweiß/neutralweiß) kürzbar.
 Die Energieeffizienzklasse und der gewichtete Energieverbrauch beziehen sich ausschließlich auf den ungekürzten LED-Streifen.
 Die Nennleistung beschreibt die Leistungsaufnahme der für die Installation auf Maß gekürzten LED-Streifen.



Steuerung CLASSIC

Schlüter®-LIPROTEC-PEBR | Schlüter®-LIPROTEC-EBR

Technische Werte Steuerung

| | LT PEBR 1 | LT PEBR 4 | LT EBR 1 | LT EBR 4 |
|---|-------------------|-------------------|-------------------|-------------------|
| Ausführung | EASY | EASY | PRO | PRO |
| Übertragungsstandard Receiver/Fernbedienung | Bluetooth/Funk | Bluetooth/Funk | Bluetooth/Funk | Bluetooth/Funk |
| Verwendung mit LED-Modulen | weiß | RGB+W | – | – |
| Verwendung mit LED-Streifen | – | – | LT ES 11–LT ES 61 | LT ES 9 |
| Max. Reichweite | 10 m | 10 m | 10 m | 10 m |
| Eingangsspannung | 24 V, DC | 24 V, DC | 24 V, DC | 24 V, DC |
| Max. Gesamtlast im System LIPROTEC | 90 W | 90 W | 180 W | 180 W |
| Max. Länge LED-Streifen | 18 m | 6 m | 24 m | 12 m |
| Schutzart | IP63 | IP63 | IP63 | IP63 |
| Umgebungstemperatur | –20 °C bis +50 °C | –20 °C bis +50 °C | –20 °C bis +50 °C | –20 °C bis +50 °C |

Steuerung ZONES

Schlüter®-LIPROTEC-PEBZS | Schlüter®-LIPROTEC-EBZS

Technische Werte Starter-Set ZONES

| | LT PEB ZS 1 | LT PEB ZS 4 | LT PEB ZS 1/4 | LT EB ZS 1 | LT EB ZS 4 | LT EB ZS 1/4 |
|------------------------------------|-------------------|-------------------|---------------------------|-------------------|-------------------|----------------------------|
| Ausführung | EASY | EASY | EASY | PRO | PRO | PRO |
| Übertragungsstandard | Bluetooth-Mesh | Bluetooth-Mesh | Bluetooth-Mesh | Bluetooth-Mesh | Bluetooth-Mesh | Bluetooth-Mesh |
| Max. Reichweite | 10 m | 10 m | 10 m | 10 m | 10 m | 10 m |
| Eingangsspannung | 24 V, DC | 24 V, DC | 24 V, DC | 24 V, DC | 24 V, DC | 24 V, DC |
| Max. Gesamtlast im System LIPROTEC | 2 x 90 W | 2 x 90 W | 2 x 90 W | 2 x 180 W | 2 x 180 W | 2 x 180 W |
| Max. Länge LED-Streifen | 2 x 18 m | 2 x 6 m | weiß: 18 m, RGB+W: 6 m | 2 x 24 m | 2 x 12 m | weiß: 24 m, RGB+W: 12 m |
| Schutzart | IP63 | IP63 | IP63 | IP63 | IP63 | IP63 |
| Umgebungstemperatur | –20 °C bis +50 °C | –20 °C bis +50 °C | –20 °C bis +50 °C | –20 °C bis +50 °C | –20 °C bis +50 °C | –20 °C bis +50 °C |

Schlüter®-LIPROTEC-PEBZR | Schlüter®-LIPROTEC-EBZR

Technische Werte Receiver ZONES

| | LT PEB ZR 1 | LT PEB ZR 4 | LT EB ZR 1 | LT EB ZR 4 |
|------------------------------------|-------------------|-------------------|-------------------|-------------------|
| Ausführung | EASY | EASY | PRO | PRO |
| Übertragungsstandard | Bluetooth-Mesh | Bluetooth-Mesh | Bluetooth-Mesh | Bluetooth-Mesh |
| Max. Reichweite | 10 m | 10 m | 10 m | 10 m |
| Eingangsspannung | 24 V, DC | 24 V, DC | 24 V, DC | 24 V, DC |
| Max. Gesamtlast im System LIPROTEC | 90 W | 90 W | 180 W | 180 W |
| Max. Länge LED-Streifen | 18 m | 6 m | 24 m | 12 m |
| Schutzart | IP63 | IP63 | IP63 | IP63 |
| Umgebungstemperatur | –20 °C bis +50 °C | –20 °C bis +50 °C | –20 °C bis +50 °C | –20 °C bis +50 °C |

Drehtaster CLASSIC/ZONES

Schlüter®-LIPROTEC-ERP | Schlüter®-LIPROTEC-ERPZ

Technische Werte Drehtaster

| | LT ERP | LT ERPZ |
|----------------------|-------------------|-------------------|
| Ausführung | CLASSIC | ZONES |
| Übertragungsstandard | Funk (433,92 MHz) | Bluetooth-Mesh |
| Max. Reichweite | 10 m | 10 m |
| Batterietyp | CR2032 | CR2032 |
| Schutzart | IP20 | IP20 |
| Umgebungstemperatur | +10 °C bis +50 °C | +10 °C bis +50 °C |

Hinweis:

Der Drehtaster ist vor direkter Wassereinwirkung zu schützen.
Er kann ausschließlich mit flachen Rahmen im Maß 55 x 55 mm kombiniert werden.



Anklemmschemata LIPROTEC-EASY-CLASSIC

LED-Modul *ww/nw*

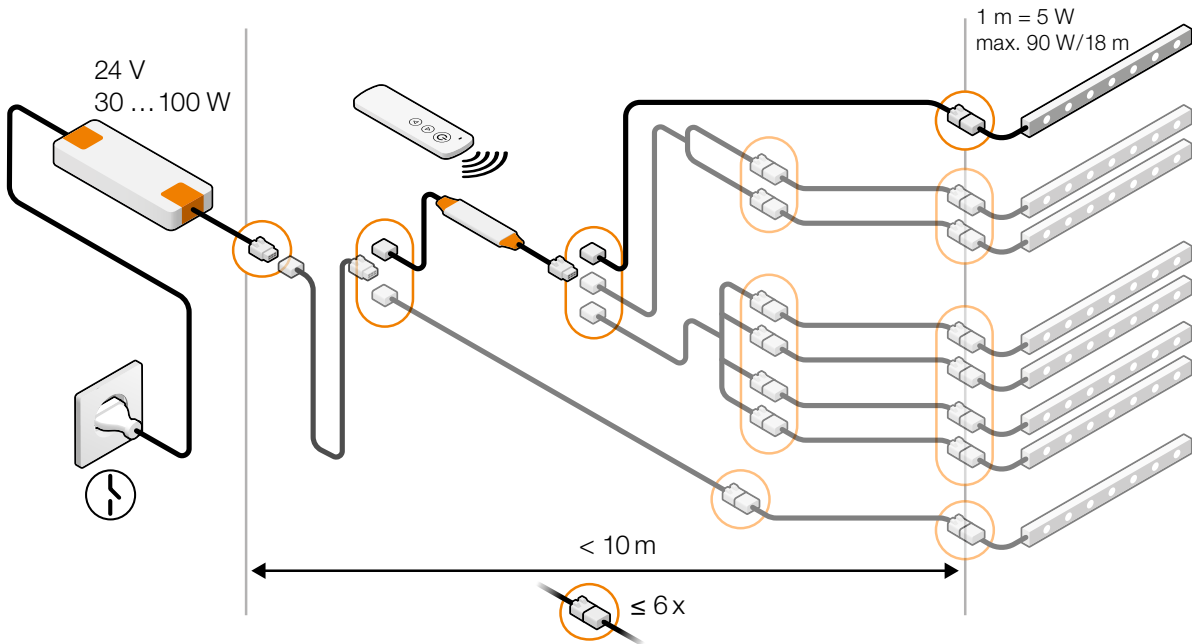

LED-Modul *RGB+W*

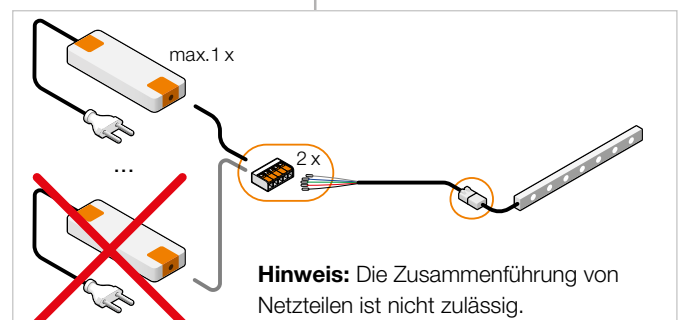
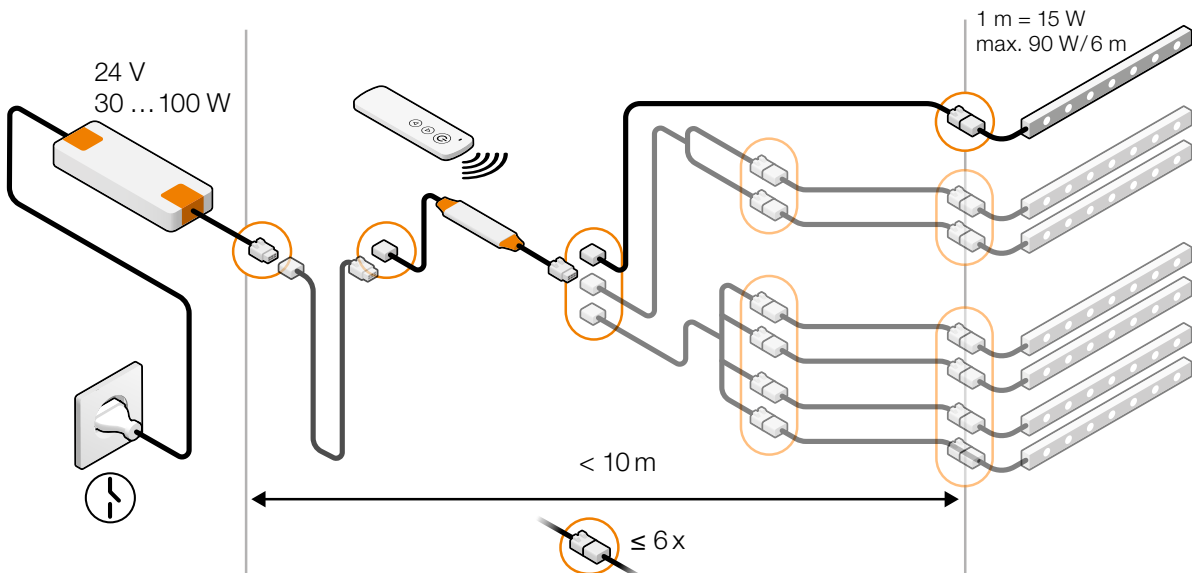

Anklemmschemata LIPROTEC-EASY und -PRO-CLASSIC unter Verwendung eines Adapters

LED-Modul *ww/nw*

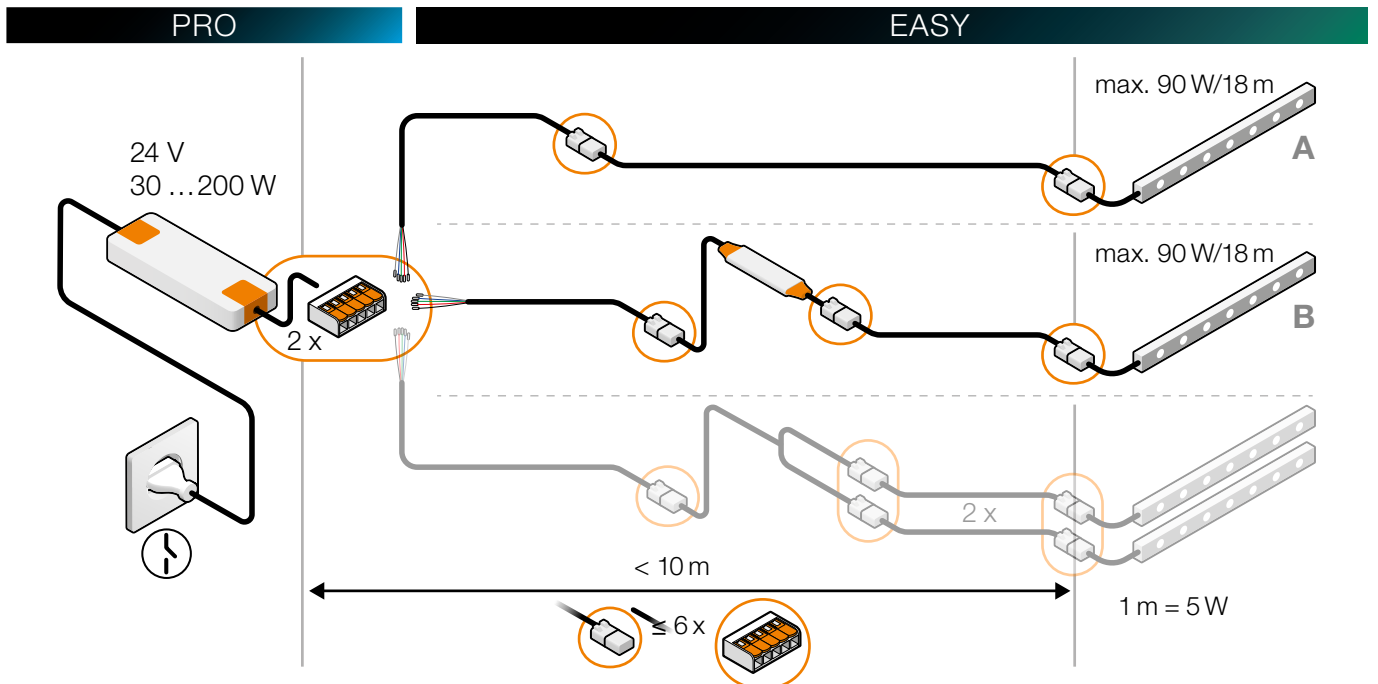

Hinweis: Max. Länge der aneinandergereihten LED-Module im LIPROTEC-EASY-System bei Einsatz des Plug & Play-Adapters: 18 m je Kabelstrang (A oder B) in Abhängigkeit vom eingesetzten Netzteil.

LED-Modul *RGB+W*

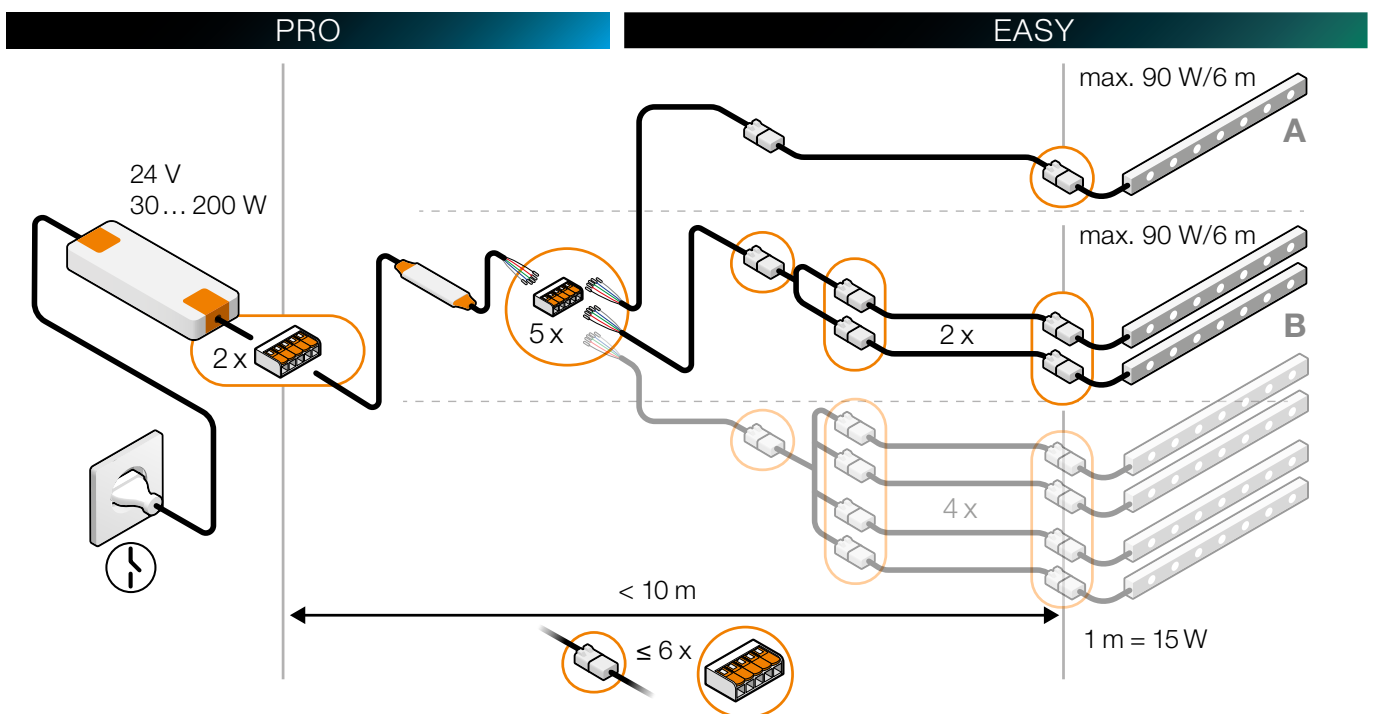
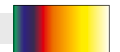

Hinweis: Max. Länge der aneinandergereihten LED-Module im LIPROTEC-EASY-System bei Einsatz des Plug & Play-Adapters: 6 m je Kabelstrang (A oder B) in Abhängigkeit vom eingesetzten Netzteil.



Anklemmschemata LIPROTEC-PRO

Einsatz von Wago-Klemmen im PRO-System

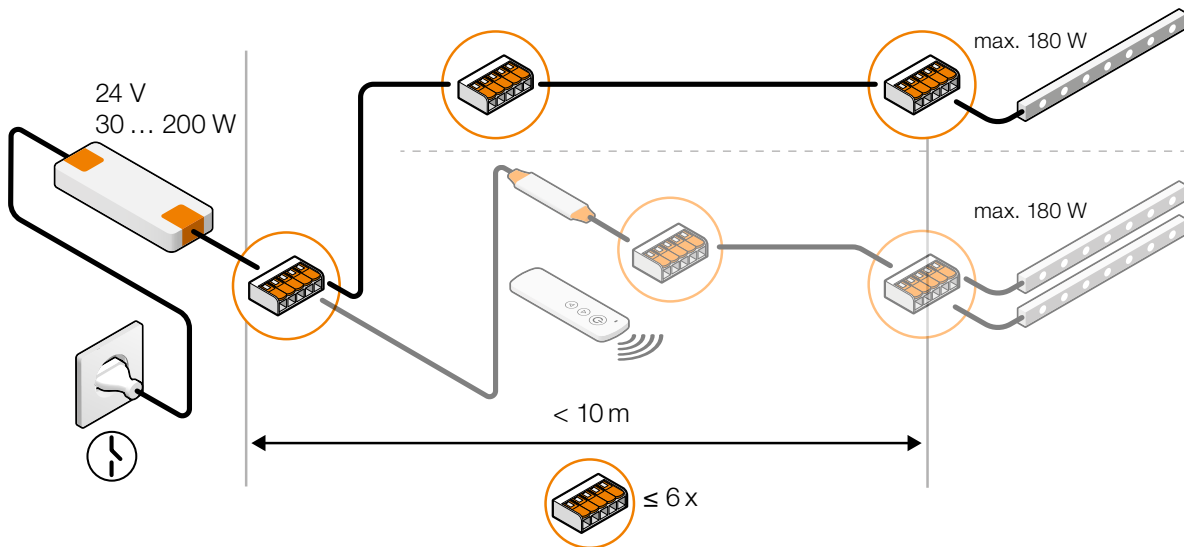
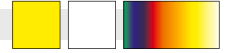

Anklemmschemata LIPROTEC-EASY-ZONES

LED-Streifen WW / NW / RGB+W

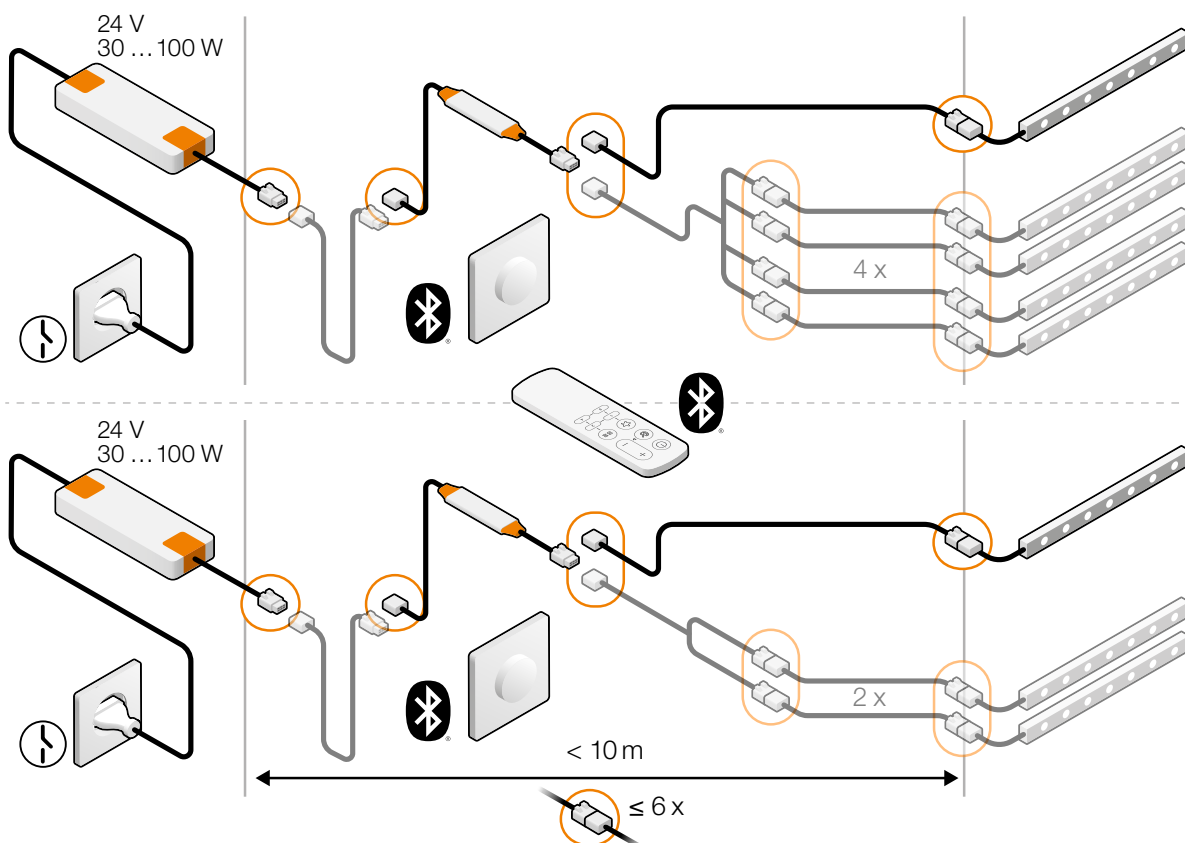



Schlüter®-LIPROTEC-Einsatzbereiche





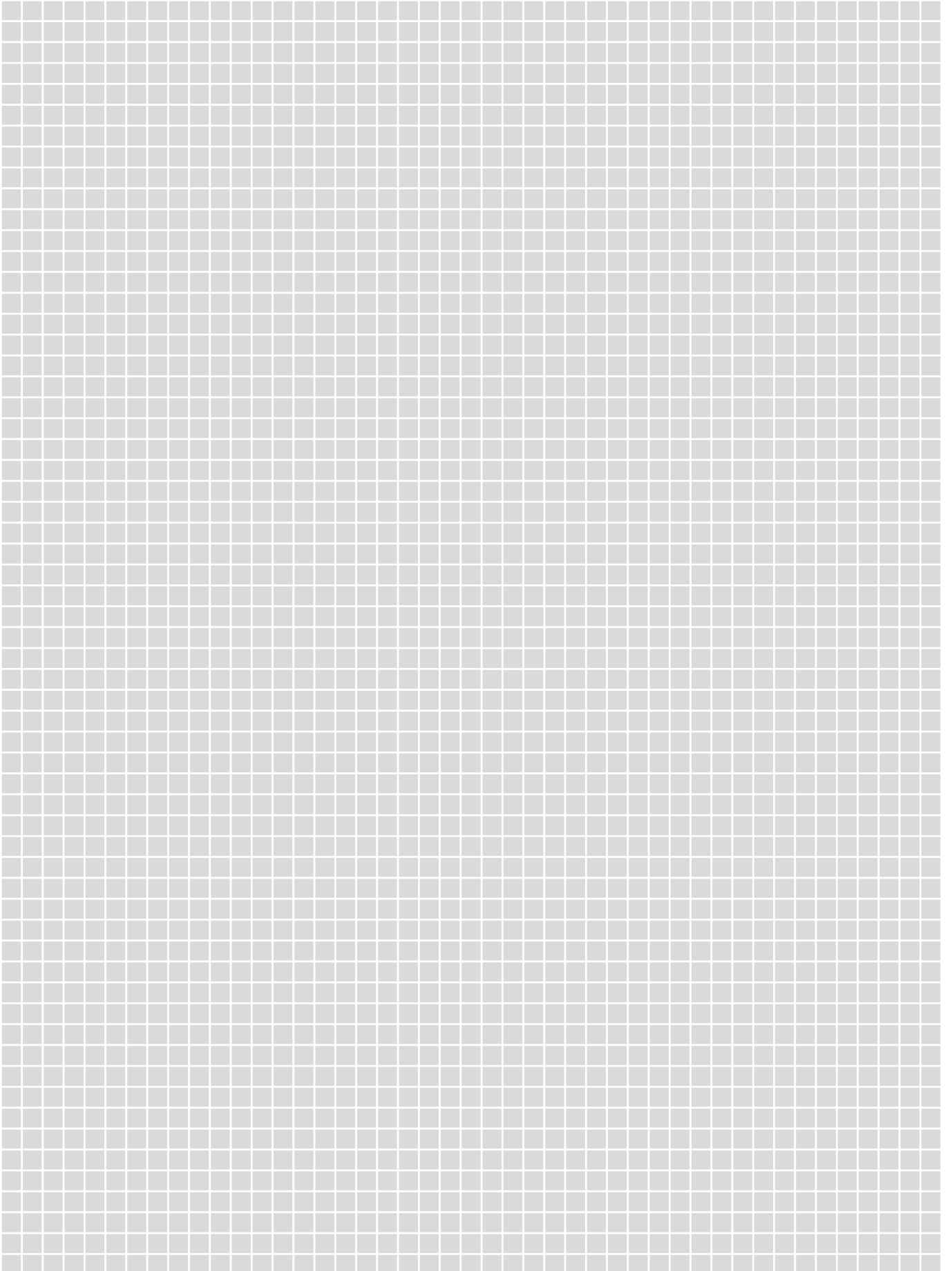

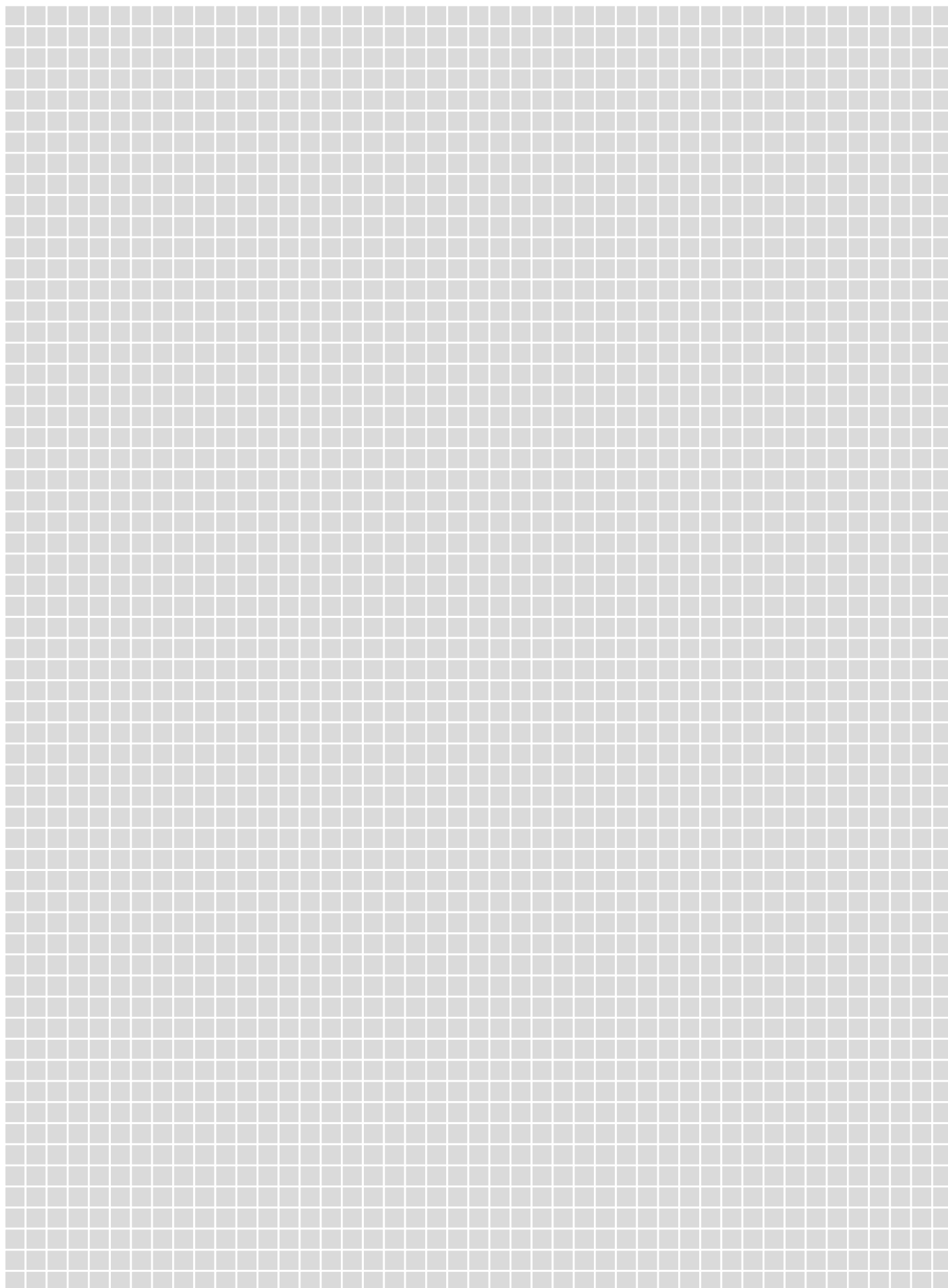



Allgemeine Geschäftsbedingungen



Es gelten ausschließlich unsere Allgemeinen Geschäftsbedingungen, die in der jeweils aktuellen Fassung unter www.schlueter-systems.com/agb heruntergeladen werden können oder die wir Ihnen auf Anfrage gerne zusenden.

Für LIPROTEC-Produkte gelten zudem unsere produktbezogenen Gewährleistungsbedingungen in der jeweils gültigen Fassung; Sie können diese unter <https://www.liprotec.de/gewaehrleistungsbedingungen.aspx> herunterladen oder wir senden Ihnen diese auf Anfrage gerne zu. Im Falle von Widersprüchen zu unseren Allgemeinen Geschäftsbedingungen haben die produktbezogenen Gewährleistungsbedingungen für LIPROTEC Vorrang.

The Bluetooth® word mark and logos are registered trademarks owned by Bluetooth SIG, Inc.. Other trademarks and trade names are those of their respective owners.

Elektroentsorgung und Recycling

Durch die Umsetzung der europäischen Richtlinie zu Elektro- und Elektronik-Altgeräten (WEEE) unterstützt Schlüter-Systems den Aufbau von Rücknahme- und Recyclingsystemen.

Unsere Registrierungsnummer in Deutschland lautet:

Stiftung ear

WEEE-Reg.-Nr. DE 82698809

Informationspflichten für Deutschland gemäß § 18 Abs. 2 Elektro- und Elektronikgerätegesetz:

https://www.gesetze-im-internet.de/elektrog_2015/_18.html

<https://www.bmu.de/themen/wasser-abfall-boden/abfallwirtschaft/statistiken/elektro-und-elektronikaltgeraete/>

Unsere Registrierungsnummer in Österreich lautet:

Interseroh Austria GmbH

Partnernummer: 27093

WEEE-Reg.-Nr. GLN 9008391303497

Informationspflichten für Österreich gemäß § 13 der Elektroaltgeräteverordnung – EAG-VO:

<https://www.ris.bka.gv.at/GeltendeFassung.wxe?Abfrage=Bundesnormen&Gesetzesnummer=20004052>

Legende

Eigenschaften

-  Niedrige Aufbauhöhe
-  Plug & Play-fähig
-  Als Set erhältlich
-  LED kürzbar
-  IPX5 (Schutz gegen Strahlwasser)
-  IPX7 (Schutz gegen zeitweiliges Untertauchen)
-  Bluetoothfähig
-  Funkfähig

Verpackungseinheiten
 P = Paketverpackung
 KV = Kistenverpackung
 PL = Europaletten-Verpackung
 St. = Stück

Maßangaben
 H = Höhe
 L = Länge
 B = Breite
 T = Tiefe

Innovationen
 Neuprodukt

Einsatzbereiche

-  Für den Einsatz an der Wand im Duschbereich geeignet
-  Für den Einsatz an der Wand im Innenbereich geeignet
-  Für den Einsatz an der Decke geeignet
-  Für den Einsatz in einer Rauminnenecke geeignet
-  Für den Einsatz an einer Raumaußenecke geeignet
-  Für den Einsatz am Boden in privat genutzten Bereichen geeignet
-  Für den Einsatz an der Treppenstufe geeignet
-  Für den Einsatz in Poollandschaften, jedoch nicht unter Wasser (erhöhte Resistenz gegen Chlor)
-  Für den Einsatz an der Wand im Außenbereich geeignet



www.liprotec.com

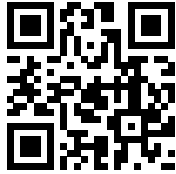

www.schlueter-systems.com/app/



Informativ

Für alle, die gerne mehr wissen wollen!

Ist es uns gelungen, Sie für die Lichtprofiltechnik von Schlüter-Systems zu begeistern? Dann wollen Sie jetzt bestimmt gerne mehr wissen. Am schnellsten geht das im Internet. Unter **www.liprotec.de** finden Sie weiterführende Informationen auf einen Klick.



Detaillierte technische Informationen zur Verarbeitung von Schlüter-LIPROTEC entnehmen Sie dem Technischen Handbuch bzw. der dem Produkt beiliegenden Gebrauchsanleitung.

Es gelten die Allgemeinen Geschäftsbedingungen der Schlüter-Systems KG.

Mit Erscheinen dieser Bild-Preisliste verlieren alle vorherigen Preislisten ihre Gültigkeit. Irrtümer, Änderungen und Druckfehler sowie Änderungen, die der Produktinnovation dienen oder lieferbedingt unabdingbar sind, vorbehalten. Farbabweichungen bei Bildwiedergaben in dieser Preisliste sind drucktechnisch bedingt möglich.



I N N O V A T I O N E N M I T P R O F I L

Schlüter-Systems KG · Schmölestraße 7 · D-58640 Iserlohn

Tel.: +49 2371 971-0 · Fax: +49 2371 971-1111 · info@schlueter.de · www.liprotec.de