

Raumklimageräte 2022 / 2023





Quality Management System Certificate



ISO 9001: 2015
Panasonic Appliances Air-Conditioning
Malaysia. Sdn.Bhd.
Cert. No.: QMS 00413



GB/T 19001-2016/ISO 9001: 2015
Panasonic Appliances Air-Conditioning
(GuangZhou) Co., Ltd.
Registration Number: 01218Q3083P8L

Environmental Management System Certificate



ISO 14001: 2015
Panasonic Appliances Air-Conditioning
Malaysia Sdn.Bhd.
Cert. No.: EMS 00109



GB/T 24001-2016/ISO 14001: 2015
Panasonic Appliances Air-Conditioning
(GuangZhou) Co., Ltd.
Registration Number: 02118E10944R7M

Editorial

Panasonic – führend in Heizungs- und Klimatisierungsprodukten Mit 60 Jahren Erfahrung und einem Vertrieb in mehr als 120 Ländern weltweit ist Panasonic eines der führenden Unternehmen in der Heizungs- und Klimabranche.



Luftreinigung nach dem Vorbild der Natur

nanoe™ X – Technologie mit der natürlichen Kraft der Hydroxyradikale



PRO Club – PRO Club: Die Panasonic Website für den Profi

Panasonic verfügt über hervorragende Supportmöglichkeiten für Planungs- und Ingenieurbüros, Architekten und Fachhändler auf dem Heizungs- und Klimamarkt.

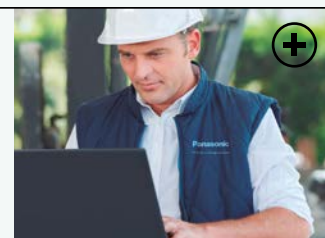

Raumklimageräte

Die neu- und weiterentwickelten Produkte von Panasonic sind heute besser denn je.



Etherea Raumklimageräte – mit neuester nanoe™ X-Technologie

Die neuen Etherea Raumklimageräte überzeugen durch hohen Komfort und starke Leistung und passen mit ihrer schlichten Eleganz zu jeder Inneneinrichtung. Die Geräte werden in Mattweiß und Graphit angeboten.



nanoe™ X verbessert den Schutz rund um die Uhr

Die nanoe™ X-Technologie setzt das „Reinigungsmittel der Natur“ – die Hydroxyradikale – gezielt in Innenräumen ein, um mit saubereren Oberflächen, Stoffen und Einrichtungen eine angenehme Wohlfühlumgebung zu schaffen.



Abmessungen



Anschlusspläne



Panasonic Umweltvision 2050

Als Beitrag für ein „besseres Leben“ und eine „nachhaltige globale Umwelt“ setzt sich Panasonic zum Ziel, dass die Erzeugung sowie die effizientere Nutzung von Energie insgesamt die Menge an verbrauchter Energie übersteigt, damit eine Gesellschaft mit sauberer Energie und nachhaltigem Lebensstil Realität werden kann.

2050

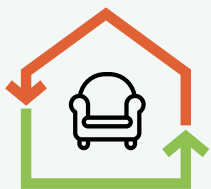

Verbrauchte Energie < Erzeugte Energie

Als eine Initiative im Rahmen der Umweltvision 2050 erweitert Panasonic stetig sein Angebot an besonders energieeffizienten Produkten. Bei Panasonic Heiz- und Kühlsysteme können wir dabei inzwischen auf über 60 Jahre Erfahrung zurückgreifen.

Dank unserer langjährigen Expertise haben wir zahlreiche Produkte auf den Markt gebracht, die einen Beitrag zu einer klimaneutralen Gesellschaft leisten.

Aktuelles Verhältnis verbrauchter zu erzeugter Energie

Energie, die durch die Unternehmenstätigkeit und die Produkte von Panasonic verbraucht wird

10 Verbrauchte Energie

Saubere Energie, die durch Produkte von Panasonic erzeugt/bereitgestellt wird

1 Erzeugte Energie

Umsetzung unserer Umweltvision 2050

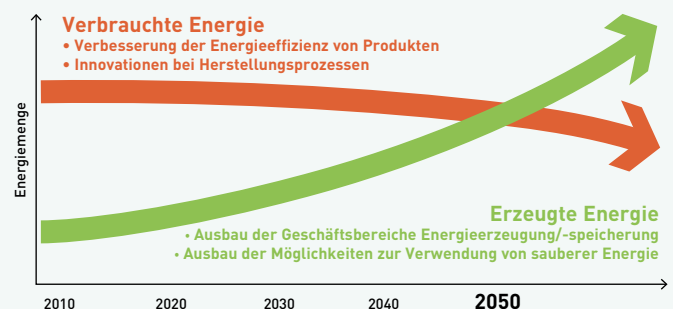

Projekte und Fallstudien mit Panasonic Heiz- und Kühlsystemen

Panasonic – kompetenter Partner für die Umsetzung Ihrer Vorhaben und Umweltziele



Integrierte Technologien für kommerzielle Anwendungen mit dem Hauptaugenmerk auf Energieersparnis, einfache Montage und hohe Leistung

Bei uns stehen die Dienstleistungen rund um integrierte Business-to-Business-Lösungen im Mittelpunkt.

Um Ihnen die Projektabwicklung zu erleichtern, bietet Panasonic Ihnen einen zentralen Ansprechpartner für die Auslegung und Wartung Ihres Systems.

Dank unserer Erfahrung mit Prozessen, Technologien und komplexen Geschäftsmodellen können wir zur effektiven Senkung Ihrer Kosten innovative Lösungen anbieten, die effizient, benutzerfreundlich und zuverlässig sind und denen Sie voll und ganz vertrauen können. Als weiteren Vorteil schätzen unsere Kunden die Unterstützung bei Systemintegrationsprojekten durch unsere vielfältigen Services und Lösungen.

Als globaler Konzern stehen uns die nötigen finanziellen, logistischen und technischen Ressourcen zur Verfügung, um komplexe und breit gefächerte Projekte sowohl auf nationaler als auch internationaler Ebene budget- und termingerecht umzusetzen.



Aquarea Wärmepumpen für Heizen und Brauchwarmwasserbereitung in einem ländlichen Neubaugebiet, Großbritannien. **Aquarea**

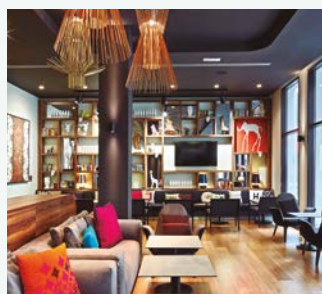

Hotel Vincci Gala mit Energieeffizienzklasse A und bis zu 70 % Energieeinsparung. Barcelona, Spanien. **ECOi und ECO G**



STEMCELL Technologies, ein global agierendes Biotechnologieunternehmen, nutzt CO₂-Verflüssigungssätze in seinen Kühltälern, Frankreich. **Kältetechnik**



Erste EDEKA-Supermarktfiliale in Deutschland mit dem filterlosen nanoe™ X-Luftreinigungssystem ausgestattet, Deutschland. **ECOi und nanoe™ X**



Aquarea T-CAP Wärmepumpe als Komplettlösung für Heizen, Kühlen und Brauchwarmwasserbereitung in einem luxuriösen Eigenheim. Voorthuizen, Niederlande. **Aquarea**



Gebäudekomplex CÉDRUS LIGET mit eleganten Apartments, Penthousewohnungen, Geschäften usw., Ungarn. **ECOi-W, ECOi und PACi**

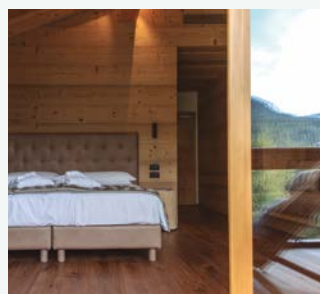

Einladendes Hotel Dolomiti Lodge Alverà mit Holzmöbeln in edlem und innovativem Stil in Cortina d'Ampezzo, Italien. **ECOi**



Ausstellungsräumlichkeiten für luxuriöse Innenarchitektur von LIAIGRE. Paris, Frankreich. **ECOi**



Marina Village in Greystones. Wohnkomplex mit 205 Wohnungen und 153 Häusern. Irland. **Aquarea**



Innovatives Bürogebäude der ITK Engineering GmbH, Deutschland. **ECOi und PACi**



Klimatisierung eines historischen Gebäudes am Amsterdamer Marineterrein, Niederlande. **ECOi-W**



Installation von Panasonic CO₂-Verflüssigungssätzen bei Modernisierung des Supermarkts Nolan's in Irland. **Kältetechnik**

Das Bestreben, Produkte von Wert zu schaffen



„In Anerkennung unserer Verantwortung als Industrieunternehmen setzen wir unsere Kraft für den Fortschritt und die Entwicklung der Gesellschaft sowie für das Wohlergehen der Menschheit durch unsere Geschäftstätigkeit ein, um überall auf der Welt die Lebensqualität zu erhöhen.“

Dies ist der grundlegende Unternehmenskodex der Panasonic Corporation, wie er 1929 vom Unternehmensgründer Konosuke Matsushita formuliert wurde.

Panasonic wird einer der ersten japanischen Klimaanlagenhersteller in Europa.



Erstes Raumklimagerät für den Hausgebrauch.



1958

1971

1975

1982

1985

1989

2008

2010

Weltweit erstes Raumklimagerät mit nanoe™-Funktion



Markteinführung der ersten Gaswärmepumpen: gasbetriebene VRF-Systeme speziell für Anwendungen mit begrenzt verfügbarer elektrischer Leistung.



Panasonic bringt die erste hoch effiziente Luft/Wasser-Wärmepumpe in Japan auf den Markt.

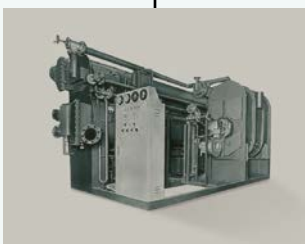

Produktionsbeginn für Absorptionskälteanlagen.

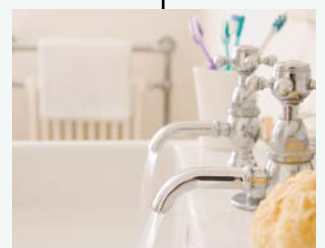

Neue Aquarea-Baureihe. Panasonic bringt mit Aquarea ein innovatives Niedrigenergie-Heizungs- und Warmwassersystem in Europa auf den Markt.



Markteinführung des ersten 3-Leiter-VRF-Systems für gleichzeitiges Heizen und Kühlen.

Mit Luft die Zukunft beleben

Wir leben in einer Zeit mit außergewöhnlichen Herausforderungen. Damit die Welt zuversichtlich in die Zukunft blicken kann, müssen ernsthafte Bedrohungen durch neue globale Pandemien und Umweltzerstörung überwunden werden. Es müssen Mittel und Wege gefunden werden, den Gesundheitsgefahren und der Spaltung unserer Gesellschaft entgegenzuwirken. Wir von Panasonic nutzen die Kraft der Luft für den positiven Wandel. Luft, die Körper und Geist gut tut. Luft, die die Orte belebt, an denen Menschen zum Arbeiten und in ihrer Freizeit zusammenkommen. Luft, die die Belastungen unseres Planeten verringert. Auf der Grundlage von über einem Jahrhundert Forschung und Erfahrung nutzen wir Luft, um eine hoffnungsvollere und lebendigere Zukunft für alle zu schaffen.

Neue Gaswärmepumpen. Die gasbetriebenen VRF-Systeme von Panasonic eignen sich hervorragend für Anwendungen, bei denen nur eine begrenzte elektrische Leistung zur Verfügung steht.

Mit den neuen ECOi-W Kaltwassersätzen bringt Panasonic ein Multi-Talent für Heizen und Kühlen auf den Markt.



Neue VRF-Systeme der Baureihe ECOi EX mit herausragender Energieeffizienz bei Hochleistungsbetrieb.



Mini-ECOi-Geräte für R32 mit herausragender Effizienz und extrem kompaktem Gehäuse.



2012

2015

2016

2018

2019

2020

2021

Blick in die Zukunft



Panasonic bringt das erste gas- und strombetriebene VRF-Hybridssystem in Europa auf den Markt.



Markteinführung von CO₂-Verflüssigungssätzen in Europa. Optimale Lösung für gewerbliche Kühl- und Tiefkühlanwendungen.



nanoe™ X – die Technologie mit der natürlichen Kraft der Hydroxylradikale verbessert den Schutz rund um die Uhr

Luftreinigung nach dem Vorbild der Natur



nanoe™ X – Technologie mit der natürlichen Kraft der Hydroxylradikale



Wir wollen heute gesundheitsbewusst leben: Wir achten auf genügend Bewegung, gesunde Lebensmittel, nachhaltige Materialien und natürlich auch auf saubere Luft zum Atmen – und es gibt eine Technologie, mit der wir das natürliche Klima von draußen auch in unserem Zuhause genießen können.



Hydroxylradikale (auch OH-Radikale genannt) sind in der Natur reichlich vorhanden und machen sich als „Reinigungsmittel der Natur“ einen Namen, denn sie können bestimmte Schadstoffe, Viren und Bakterien inaktivieren und unangenehme Gerüche entfernen. Dank innovativer nanoe™ X-Technologie können wir diese „natürliche Reinigungskraft“ auch in Innenräumen nutzen, um mit saubereren Oberflächen, Stoffen und Einrichtungen eine angenehme Wohlfühlumgebung zu schaffen: zu Hause, bei der Arbeit, in Hotels, Geschäften, Restaurants usw.

Ein ganz natürlicher Prozess

Hydroxylradikale sind instabile und deshalb hoch reaktive Moleküle, die leicht Verbindungen mit anderen Elementen eingehen, insbesondere mit Wasserstoff. Durch diese chemische Reaktion können Hydroxylradikale das Wachstum verschiedener Schadstoffe wie Bakterien, Viren und Schimmelsporen hemmen und Gerüche entfernen, indem sie die Schadstoffe inaktivieren und deren schädliche Wirkung neutralisieren. Dieser natürliche Prozess hat eine äußerst positive Wirkung auf das Raumklima.



Hydroxylradikale in der Natur

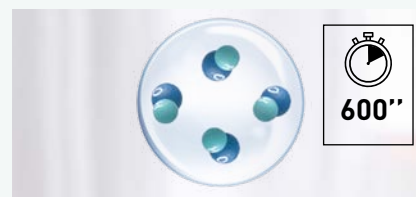

nanoe™ X-Partikel: von Wassertröpfchen umschlossene Hydroxylradikale

Die mit der nanoe™ X-Technologie erzeugten Hydroxylradikale sind von winzigen Wassertröpfchen umschlossen. Dadurch wird ihre Lebensdauer von weniger als 1 Sekunde in der Natur auf mehr als 600 Sekunden (also 10 Minuten) verlängert, sodass sie größere Distanzen überwinden können und sich ihre Wirksamkeit erheblich erhöht.

Die nanoe™ X-Technologie von Panasonic geht noch einen Schritt weiter und setzt das „Reinigungsmittel der Natur“ – die Hydroxylradikale – gezielt in Innenräumen ein, um die Raumluftqualität zu verbessern.

Dank der Eigenschaften der nanoe™ X-Partikel können verschiedene Schadstoffe wie Bakterien, Viren, Schimmelsporen, Allergene, Pollen und bestimmte Gefahrstoffe inaktiviert werden.

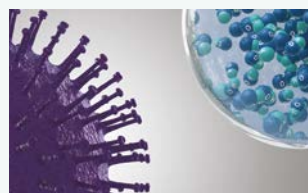

1 | nanoe™ X-Partikel treffen auf Schadstoffe.



2 | Hydroxylradikale denaturieren die Proteine der Schadstoffe.



3 | Die schädliche Wirkung der Schadstoffe wird so neutralisiert.

Die wohltuende Wirkung der Natur ist uns allen vertraut – doch kennen Sie auch die natürliche Kraft der Hydroxylradikale?

Was macht nanoe™ X so einmalig?

Hydroxylradikale haben das Potenzial, bestimmte Viren, Bakterien und andere Schadstoffe zu inaktivieren, Gerüche zu entfernen und so eine sauberere Umgebung zu schaffen. Dank ihrer geringen Größe können nanoe™ X-Partikel sogar dicht gewebte Stoffe durchdringen und sind damit eine saubere Lösung für Vorhänge, Jalousien, Teppiche, Möbel, Oberflächen und natürlich auch für die Luft zum Atmen.



Hochwirksam dank mikroskopischer Größe

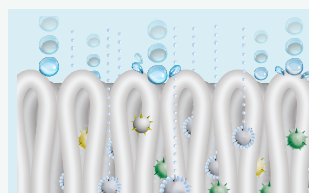

1 | Mit nur ca. 1 nm* Durchmesser sind nanoe™ X-Partikel viel kleiner als normaler Wasserdampf und können deshalb tief ins Textilgewebe eindringen, um unangenehme Gerüche zu entfernen.

* 1 nm (Nanometer) = 1 x 10⁻⁹ m = 1 Milliardstel Meter

Lange Lebensdauer



2 | Dank ihrer Wasserhülle sind nanoe™ X-Partikel stabil und haben eine lange Lebensdauer, sodass sie größere Distanzen überwinden und sich im ganzen Raum verteilen können.

Leistungsstarker Generator



3 | Der neue nanoe X-Generator Version 2 erzeugt 9,6 Billionen Hydroxylradikale pro Sekunde. Die größere Anzahl der nanoe™ X-Partikel ermöglicht eine stärkere inaktivierende Wirkung auf verschiedene Schadstoffe.

Wartungsfreies System



The image shows nanoe X Generator Mark 2.

4 | Kein Filterwechsel, keine Servicearbeiten. Zur Erzeugung der nanoe™ X-Partikel (mit Hydroxylradikalen gefüllte Wassertröpfchen) wird die natürliche Luftfeuchte genutzt, die an der aus Titan gefertigten Zerstäubungselektrode kondensiert. Das nanoe™ X-System arbeitet also vollkommen wartungsfrei.

Positives Wirkungspotenzial von nanoe™ X für die Raumluftqualität

Geruchs-entfernung



Gerüche

Inaktivierung bestimmter Schadstoffe



Bakterien und Viren



Schimmel



Allergene



Pollen



Gefahrstoffe



Haut und Haare

Hinweis: Weitere Informationen und Validierungsdaten finden Sie unter <https://aircon.panasonic.de>.

Beim neuesten nanoe X-Generator mit Multi-Leader-Entladung werden die Entladungskanäle auf vier Nadelelektroden gebündelt, um eine deutlich höhere Anzahl von Hydroxylradikalen zu erzeugen

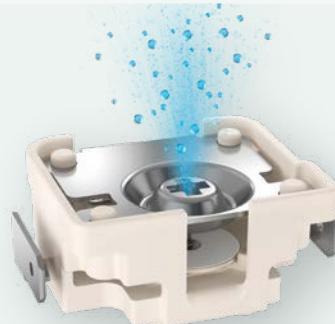

Erzeugung von nanoe™ X-Partikeln

- 1 | Die Luftfeuchte kondensiert an der Elektrode zu Wasser.
- 2 | Durch hohe Spannung wird eine elektrische Entladung ausgelöst.
- 3 | Dabei entstehen mikroskopisch kleine, elektrostatisch zerstäubte und mit Hydroxylradikalen gefüllte Wassertröpfchen, die als „nanoe™ X-Partikel“ bezeichnet werden.

Hinweis: Dargestellt ist der nanoe X-Generator Version 1

Internationale Validierungsnachweise für die nanoe™ X-Technologie

Die Wirksamkeit der nanoe™ X-Technologie wurde von unabhängigen Laboren in Deutschland, Frankreich, Dänemark, Malaysia und Japan getestet und bestätigt.

Die Prüfergebnisse wurden unter kontrollierten Laborbedingungen erreicht. Die Inaktivierungsleistung von nanoe™ X kann unter realen Raumbedingungen von diesen Ergebnissen abweichen.

Panasonic Klimageräte mit nanoe™ X-Technologie sind nachweislich wirksam gegen SARS-CoV-2

Virus SARS-CoV-2: 91,4 % inaktiviert. Bei dem vom Prüfinstitut TEXCELL (Frankreich) ausgeführten Test wurde Gaze mit einer SARS-CoV-2-Viruslösung getränkt und in einem 6,7 m³ großen Raum 8 Stunden lang der Wirkung eines Panasonic Klimageräts mit nanoe™ X-Funktion ausgesetzt. Prüfbericht: 1140-01 C3. Die Inaktivierungsleistung von nanoe™ X kann unter realen Raumbedingungen von diesen Ergebnissen abweichen.

Luftgetragene Organismen	Ziel-Substanz		Ergebnis	Größe	Zeit	Prüflabor	Prüfbericht-Nr.
	Kategorie	Substanz					
Luftgetragene Organismen	Viren	Bakteriophage ΦX174	99,7 % inaktiviert	ca. 25 m³	6 h	Kitasato Research Center for Environmental Science	24_0300_1
	Bakterien	Staphylococcus aureus	99,9 % inaktiviert	ca. 25 m³	4 h	Kitasato Research Center for Environmental Science	2016_0279
Anhaftende Organismen	Viren	SARS-CoV-2	91,4 % inaktiviert	6,7 m³	8 h	Texcell (Frankreich)	1140-01 C3
		SARS-CoV-2	99,9 % inaktiviert	45 l	2 h	Texcell (Frankreich)	1140-01 A1
		Felines Coronavirus	99,3 % inaktiviert	45 l	2 h	Yamaguchi University Faculty of Agriculture	—
		XMRV (Xenotropic murine leukemia virus-related virus)	99.999 % inaktiviert	45 l	6 h	Charles River Biopharmaceutical Services GmbH	—
		Influenzavirus (Typ H1N1)	99,9 % inaktiviert	1 m³	2 h	Kitasato Research Center for Environmental Science	21_0084_1
		Bakteriophage ΦX174	99,8 % inaktiviert	25 m³	8 h	Japan Food Research Laboratories	13001265005-01
	Bakterien	Staphylococcus aureus	99,9 % inaktiviert	20 m³	8 h	Danish Technological Institute	868988
	Pollen	Ambrosiapollen	99,4 % inaktiviert	20 m³	8 h	Danish Technological Institute	868988
		Zedernpollen	97 % inaktiviert	ca. 23 m³	8 h	Panasonic Product Analysis Center	4AA33-151001-F01
	Gerüche	Zigarettenrauch	Senkung der Geruchsintensität um 2,4 Stufen	ca. 23 m³	0,2 h	Panasonic Product Analysis Center	4AA33-160615-N04

Die Leistung der nanoe™ X-Funktion hängt stets von der Größe, Beschaffenheit und Nutzung des Raums ab, in dem sie eingesetzt wird; außerdem kann es mehrere Stunden dauern, bis die vollständige Wirkung erreicht wird. Der nanoe X-Generator ist kein medizintechnisches Gerät. Die örtlich geltenden Vorschriften zur Gebäudegestaltung sowie Hygieneempfehlungen sind stets einzuhalten.

Der erste nanoe-Generator wurde 2003 von Panasonic entwickelt

Generator: nanoe™	Generator: nanoe™ X	
2003	Version 1 – 2016	Version 2 – 2019
480 Milliarden Hydroxylradikale/Sek.	4,8 Billionen Hydroxylradikale/Sek.	9,6 Billionen Hydroxylradikale/Sek.

Ionenstruktur

Hydroxylradikale

10fache Anzahl

20fache Anzahl

Der nanoe X-Generator Version 1 kann die Geruchsintensität von Tabakrauch innerhalb von 12 Minuten um 2,4 Stufen senken

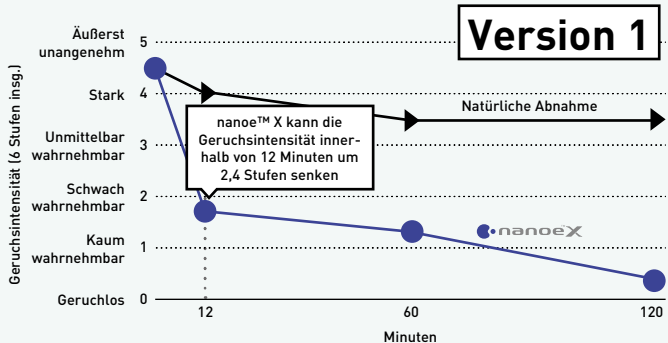

Effektivität der Geruchsentfernung (z. B. anhaftender Geruch von Tabakrauch) Geruchstest
 Prüflabor: Panasonic Product Analysis Center. Prüfmethode: Überprüfung der Geruchsintensität auf einer sechsstufigen Skala in einer ca. 23 m³ großen Prüfkammer. Methode zur Geruchsentfernung: Abgabe von nanoe™ X-Partikeln an die Raumluft. Ziel-Substanz: An einer Oberfläche haftender Geruch von Zigarettenrauch. Prüfergebnis: Senkung der Geruchsintensität um 2,4 Stufen innerhalb von 12 Minuten. (Prüfbericht Nr. 4AA33-160615-N04)

Der nanoe X-Generator Version 2 kann die Geruchsintensität von altersbedingtem Körpergeruch doppelt so schnell senken

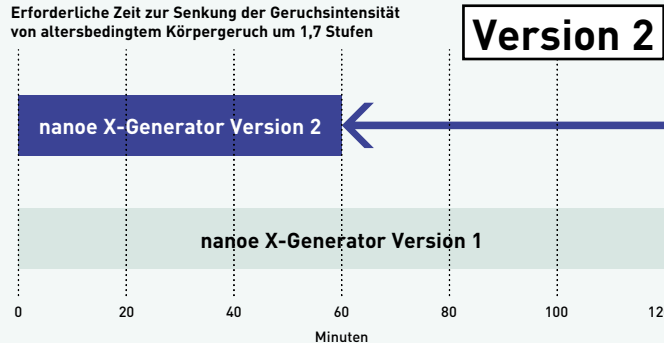

Geruchstest
 Prüflabor: Panasonic Product Analysis Center. Prüfmethode: Überprüfung der Geruchsintensität auf einer sechsstufigen Skala in einer ca. 23 m³ großen Prüfkammer. Methode zur Geruchsentfernung: Abgabe von nanoe™ X-Partikeln an die Raumluft. Ziel-Substanz: An einer Oberfläche haftender altersbedingter Körpergeruch. Prüfergebnis: Senkung der Geruchsintensität um 1,7 Stufen innerhalb von 1 Stunde. (Prüfbericht Nr. Y18HM059)

Anwendung der nanoe™-Technologie

Seit 2003 hat sich die nanoe™-Technologie einen festen Platz in vielen Lebensbereichen erobert. Die Technologie kann überall dort eingesetzt werden, wo es auf sauberere Luft und Oberflächen ankommt, z. B. in Zügen, Aufzügen, Fahrzeugen, Haushaltsgeräten, Körperpflege- und Kosmetikgeräten ... und natürlich auch in Klimasystemen. Panasonic Heiz- und Kühlsysteme setzt die nanoe™-Technologie in zahlreichen Klimasystemen für den privaten und gewerblichen Bereich ein. Die Technologie ist wartungsfrei, kommt ganz ohne Filterwechsel und Servicearbeiten aus und kann parallel zum Kühl- und Heizbetrieb oder auch vollkommen unabhängig davon eingesetzt werden.



Zuhause



Geschäfte



Fitness-Studios



Hotels



Büros



Gesundheitseinrichtungen



Restaurants



Krankenhäuser

Die nanoe™-Technologie wird in Privatwohnungen ebenso angewendet wie in öffentlichen Einrichtungen, in denen eine hohe Raumluftqualität gewünscht ist, z. B. in Büros, Krankenhäusern, Gesundheitseinrichtungen, Hotels usw.

nanoe™ X verbessert den Schutz rund um die Uhr



Panasonic Heiz- und Kühlsysteme bietet eine breite Palette von Klimasystemen mit der nanoe™ X-Technologie an

Private Anwendungen

nanoe X-Generator Version 2 integriert

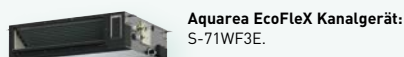
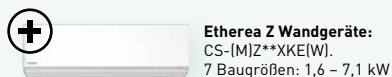
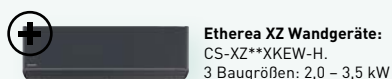

nanoe X-Generator Version 1 integriert



Gewerbliche Anwendungen

PACi NX:
nanoe X-Generator Version 1 integriert

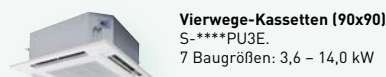

PACi NX:
nanoe X-Generator Version 2 integriert

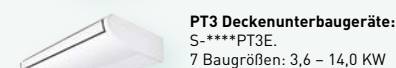
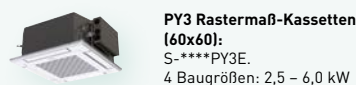
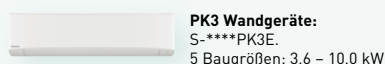

VRF:
NEU nanoe X-Generator integriert.

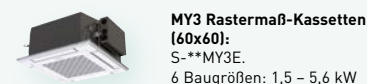

VRF:
nanoe X-Generator Version 2 integriert

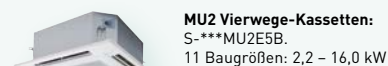

VRF:
nanoe X-Generator Version 1 integriert

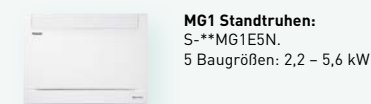

nanoe™ X verbessert den Schutz rund um die Uhr

100 % Panasonic – 100 % japanische Qualitätsgarantie

Der Einsatz modernster Technologien, die das Leben unserer Kunden wirklich verbessern, ist der Kern unseres beispiellosen Engagements für Produktqualität. So setzen wir bei Panasonic die japanische Tradition einer kompromisslosen Qualitätskontrolle mit der Entwicklung und Fertigung hochwertiger Produkte weltweit nachhaltig fort.

Japanische
Wertarbeit



Bei Panasonic sind die Hauptkriterien für Heiz- und Kühlsysteme ein geräuscharmer, energieeffizienter und über lange Jahre zuverlässiger Betrieb bei minimaler Belastung der Umwelt

Wir können unseren Kunden die langjährige Betriebszuverlässigkeit unserer wartungsarmen Geräte garantieren. Denn die Panasonic Heiz- und Kühlsysteme werden während der Entwicklungs- und Konstruktionsphase einer Reihe von strengen Betriebs- und Materialprüfungen unterzogen, damit wir ihre dauerhafte Leistungsfähigkeit und Zuverlässigkeit sicherstellen können. Dabei wird die Widerstandsfähigkeit, Wasserfestigkeit, Stoßfestigkeit und Geräuschabgabe einzelner Komponenten oder der fertigen Produkte geprüft.

Als lohnendes Ergebnis dieses Aufwands erfüllen die Panasonic Heiz- und Kühlsysteme die Anforderungen aller Normen und gesetzlichen Vorschriften in den Ländern und Regionen, in denen sie vertrieben werden.

Internationale Qualitätsstandards

Um dem hervorragenden Ruf, den Panasonic weltweit genießt, weiterhin gerecht zu werden, sind wir stets bestrebt, die höchstmögliche Qualität bei minimaler Umweltbelastung zu erreichen.



Zuverlässige, normkonforme Komponenten

Panasonic Heiz- und Kühlsysteme erfüllen alle Normen und Vorschriften der Länder und Regionen, in denen sie vertrieben werden. Wir führen strenge Materialprüfungen durch, in denen die Werkstoffe und Komponenten ihre Zuverlässigkeit unter Beweis stellen müssen. So wird z. B. die Zugfestigkeit des für die Axialventilatoren verwendeten Kunstharzmaterials durch Werkstoffprüfungen ermittelt.



RoHS/REACH-konforme Komponenten

Alle von Panasonic verwendeten Komponenten und Werkstoffe entsprechen den strengen europäischen RoHS/REACH-Richtlinien. In der Entwicklungsphase wird mit Hilfe strenger Überprüfungen von mehr als 100 Werkstoffen sichergestellt, dass bei der Fertigung keine gefährlichen Stoffe verwendet werden.



Ausgereifter Produktionsprozess

Panasonic Heiz- und Kühlsysteme werden mit moderner Automatisierungstechnologie gefertigt, die effiziente Produktionsprozesse sowie eine gleich bleibend hohe Qualität und Zuverlässigkeit der Produkte sicherstellt.

Zuverlässigkeit

Für unsere Kunden gehören eine hohe Zuverlässigkeit und Langlebigkeit sowie ein geringer Wartungsbedarf zu den wichtigsten Merkmalen der Panasonic Heiz- und Kühlsysteme. Deshalb unterziehen wir unsere Geräte einer Reihe strenger Tests.



Test im Dauerbetrieb

Damit wir eine langjährige Betriebszuverlässigkeit unserer Heiz- und Kühlsysteme gewährleisten können, führen wir einen Dauertestbetrieb unter weit schwierigeren Bedingungen als bei Normalbetrieb aus.



Überprüfung der Verdichterkomponenten

Nach dem Dauertestbetrieb demonstrieren wir den Verdichter eines beliebigen Außengeräts, um seine mechanischen Bauteile auf mögliche Beschädigungen zu prüfen. So können wir sicherstellen, dass unsere Geräte auch nach langen Betriebszeiten unter harten Bedingungen über viele Jahre ihre Nennleistung liefern.

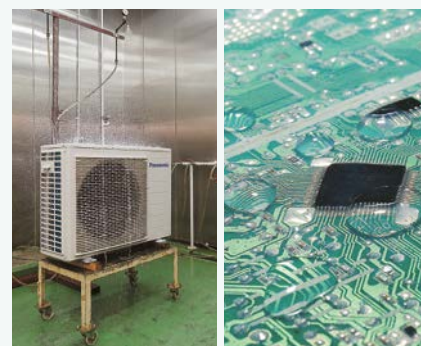

Prüfung auf Wasserfestigkeit

Geräte für die Außenaufstellung, die den Witterungsbedingungen wie Wind und Regen ausgesetzt sind, werden in Schutzart IPX4 ausgelegt. Außerdem sind die Kontakte auf den Platinen in Epoxidharz eingebettet, um Schäden durch eventuell auftretende Wassertropfen zu vermeiden.

Panasonic – die weltweit anerkannte Marke für Heiz- und Kühlsysteme

Panasonic – führend in Heizungs- und Klimatisierungsprodukten

Mit 60 Jahren Erfahrung und einem Vertrieb in mehr als 120 Ländern weltweit ist Panasonic eines der führenden Unternehmen in der Heizungs- und Klimabranche.

Mit Hilfe eines vielfältigen Netzwerks aus Fertigungsbetrieben und F&E-Abteilungen entwickelt Panasonic modernste Technologien für innovative Produkte, die weltweit Maßstäbe für die Klimatisierungsbranche setzen.



In Europa für Europa

2018 begann Panasonic mit der Produktion von Luft/Wasser-Wärmepumpen im tschechischen Werk in Pilsen. Dank des perfekten Zusammenspiels von hochqualifiziertem Personal und Produktionsautomatisierung kann die in Europa zu erwartende steigende Nachfrage mit Produkten von herausragender Qualität gedeckt werden.



Werk in Pilsen, Tschechien



Mehr als 40 Jahre Erfahrung am europäischen Markt

Bei Panasonic hat das ständige Streben nach Verbesserung eine lange Tradition, denn es ist Teil unserer Unternehmensphilosophie. Dies gilt auch für die Weiterentwicklung unserer Heiz- und Kühlsysteme: Panasonic möchte seinen Kunden in ganz Europa innovative Heizungs- und Klimatisierungslösungen bieten, die deren Anforderungen nicht nur erfüllen, sondern übertreffen.

Unsere Planer und Entwickler in den technischen Abteilungen arbeiten schon heute an Lösungen für die Bedürfnisse von morgen. Unsere Geräte sollen immer kleiner, leiser, effizienter und technisch hochwertiger werden, damit unsere Kunden stets optimalen Komfort bei sinkendem Energieverbrauch genießen können.

Panasonic R&D Center Germany GmbH

Der Schwerpunkt des europäischen Forschungs- und Entwicklungszentrums von Panasonic liegt auf der Entwicklung von intelligenten und umweltfreundlichen Technologien und Zukunftsprodukten für Audio-, Video-, Kommunikations- und Energielösungen.



Panasonic R&D Center Germany GmbH

37 Schulungszentren in 19 europäischen Ländern

Die Panasonic PRO-Akademie

Die Heizungs-, Klima- und Lüftungsbranche unterliegt einem raschen Wandel. Neue Technologien, neue Vorschriften und neue Lösungen erfordern ständige Weiterbildung, damit Fachkräfte ihren Aufgaben gerecht werden können. Panasonic nimmt seine Verantwortung für Fachhändler, Planer und Fachinstallateure sehr ernst und hat aus diesem Grund ein umfassendes Schulungsprogramm mit 37 Schulungszentren in 19 Ländern Europas entwickelt.



PRO Club: Die Panasonic Website für den Profi

Panasonic verfügt über hervorragende Supportmöglichkeiten für Planungs- und Ingenieurbüros, Architekten und Fachhändler auf dem Heizungs- und Klimamarkt.



Panasonic präsentiert eine Plattform für alle Fachfirmen und Fachinstallateure der Heizungs- und Klimabranche, den **Panasonic PRO Club** (www.panasonicproclub.com). Registrieren Sie sich einfach und nutzen Sie sofort kostenfrei die vielfältigen Funktionen – mittels Computer oder unterwegs mit Ihrem Smartphone!

- Aktuelle Neuigkeiten von Panasonic immer zuerst erfahren
- Umfassende Sammlung professioneller Planungs-, Auslegungs- und Berechnungstools nutzen (für Aquarea Wärmepumpen, VRF-Systeme, Flüssigkeitskühler usw.)
- Servicehandbücher, Endkundenprospekte und Installationshandbücher herunterladen
- Energielabel für beliebige Gerätekombinationen sowie für BAFA-förderfähige Gerätekombinationen (RAC/PACi) abrufen bzw. drucken
- Revit- und CAD-Zeichnungen / Ausschreibungstexte herunterladen
- Fehlercodes und Maßnahmen zur Störungsbeseitigung nachsehen
- An Schulungen Panasonic PRO-Akademie teilnehmen
- Marketingmaterial (Bilder mit hoher Auflösung, Werbeanzeigen) nutzen
- Aktionen wahrnehmen



Download von Produkt-Katalogen und -Broschüren im PDF-Format

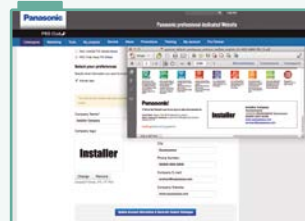

Individuelle Erstellung von Prospekten mit Ihrem Logo und Ihren Kontaktdaten als PDF-Dateien



Energielabel-Generator: Energielabel für alle Geräte im PDF-Format herunterladen

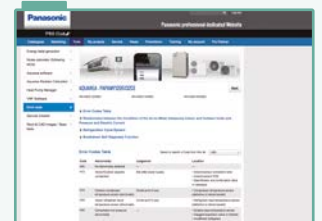

Mobile Fehlercode-Suche und Diagnosehilfe mittels Smartphone oder Tablet: Suche nach Fehlercode oder Modellbezeichnung möglich; Online-Version sowie Download für Offline-Suche verfügbar

Der Panasonic PRO Club ist mittels PC, Tablet und Smartphone per Internet nutzbar

Besuchen Sie www.panasonicproclub.com oder nutzen Sie einfach den QR-Code mit Ihrem Smartphone

PRO Club



Panasonic bietet maßgeschneiderte Softwarepakete und Online-Tools, mit denen auf Tastendruck Systemkombinationen ausgewählt und ausgelegt sowie Schaltpläne oder Hydraulikschemata erstellt werden können.

Aquarea Designer®-Online-Tool



Mit diesem Online-Tool von Panasonic können Projekte schnell und einfach umgesetzt werden. Das Tool unterstützt Fachplaner in der Heizungs- und Klimabranche dabei, schnell und einfach die am besten geeignete Aquarea Luft/Wasser-Wärmepumpe für eine bestimmte Anwendung zu ermitteln.

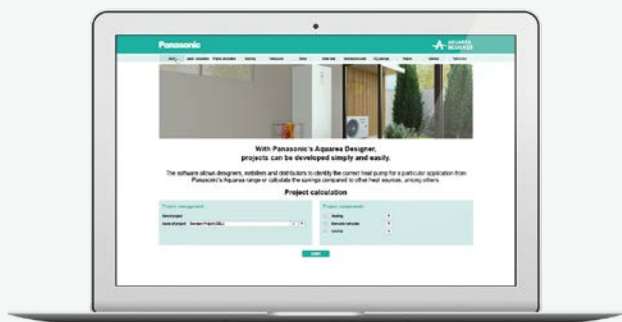

Klimaanlagen-Schnellauswahl

Mit diesem benutzerfreundlichen Online-Tool für unsere Raumklimageräte können Sie für jedes Projekt das am besten geeignete Split- oder Multi-Split-System auswählen und dessen technische Daten abrufen.



VRF Designer



Die Software VRF Designer enthält zahlreiche nützliche Funktionen und bietet Planungs- und Ingenieurbüros, Installateuren und Fachhändlern ein leicht bedienbares Werkzeug zur Auslegung und Dimensionierung von Panasonic VRF-Systemen.

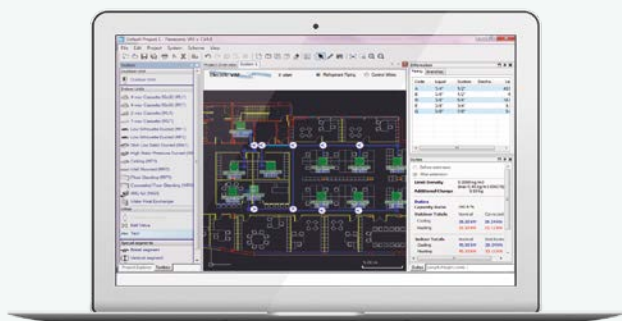

Panasonic Open BIM



Auslegung, Analyse und BIM-Modellierung von Panasonic VRF- und Luft/Wasser-Wärmepumpen-Systemen. Erstellung von Dokumenten, 3D-Modellen, Schemata und Zeichnungen. Diese Anwendung ist in den Open-BIM-Workflow integriert, der über die Plattform „BIMserver.center“ bereitgestellt wird.



Kaltwassersatz-Konfigurator

Dieses Online-Tool umfasst alle erforderlichen Funktionen, damit Fachplaner die Leistung bei bestimmten Bedingungen exakt berechnen und eine bedarfsgerecht optimierte Systemkombination aus Panasonic ECOi-W Kaltwassersatzen und Gebläsekonvektoren auswählen und konfigurieren können. Die Ergebnisse können in einem übersichtlichen Bericht zusammengefasst werden.



Berechnungsprogramm für CO₂-Verflüssigungssätze

Zur Unterstützung von Planungs- und Ingenieurbüros, Architekten, Fachhändlern und Installationsbetrieben hat Panasonic ein neues Online-Tool zur Berechnung und Auslegung von Gewerbekälteprojekten bereitgestellt.

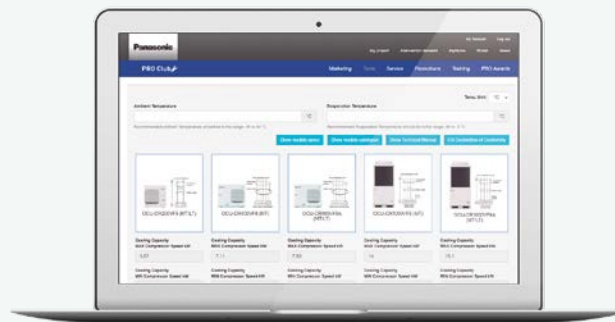

ETHEREA

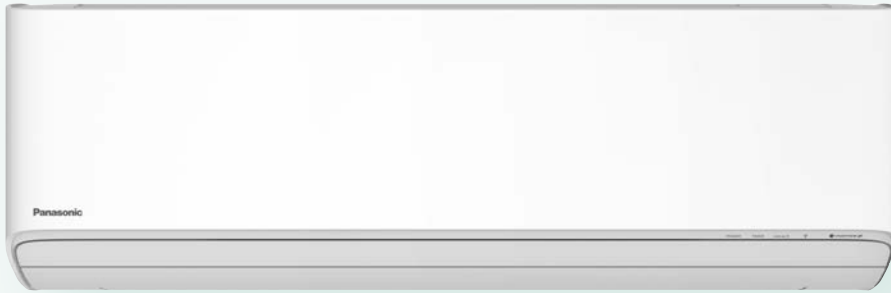

Panasonic Raumklimageräte

Umweltfreundliche Technik. Saubere Luft. Genau Ihr Stil.

Raumklimageräte von Panasonic haben mehr zu bieten als nur einen Kühleffekt: Sie sparen Energie, verbessern die Raumluftqualität und passen die Kühlleistung automatisch an die Raumbedingungen und Ihren Bedarf an. So einfach und komfortabel kann eine umweltbewusste Lebensweise sein!

Besondere Merkmale und Funktionen	→ 20
Modellübersicht	→ 22
Attraktive Fördermöglichkeiten für private und gewerbliche Anwendungen	→ 23
Luftreinigung nach dem Vorbild der Natur	→ 24
Etherea Raumklimageräte – mit neuester nanoe™ X-Technologie	→ 26
TZ Wandgeräte – superkompakt und leise	→ 28
Wandgeräte mit optimierter Konstruktion	→ 30
Klimalösungen für den 24/7-Betrieb	→ 32
Mini-Standtruhen – Energieeffizienz, Komfort, hohe Raumluftqualität und flexible Einbaumöglichkeiten	→ 34
Rollkolbenverdichter R2 von Panasonic	→ 36
R22-Umrüslösung	→ 38
Willkommen in der vernetzten Welt mit der Panasonic Comfort Cloud-App!	→ 40
Sprachsteuerung – Ihre Stimme zählt	→ 44
Regelung und Konnektivität	→ 46
Modellpalette der Raumklimageräte	→ 48

Wandgeräte

Etherea Wandgeräte Z / XZ R32	→ 50
TZ Wandgeräte Superkompakt R32	→ 51
YKEA Wandgeräte Professional Kühlbetrieb bis -25 °C R32	→ 53

Sonstige Innengeräte und Lösungen

UFE Mini-Standtruhen R32	→ 54
UD3 Kanalgeräte mit niedriger statischer Pressung R32	→ 55
Multi-Split-Inverter-Systeme	→ 56
Förderfähige Z-Multi-Split-Systeme	→ 60
Vergleichsübersicht der Geräteeigenschaften	→ 64
Beschreibung der Geräteeigenschaften	→ 65
Zubehör und Steuerungen	→ 66
Kombinationsmöglichkeiten für Z-Multi-Split-Systeme	→ 68

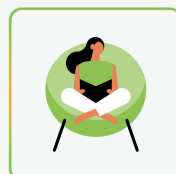
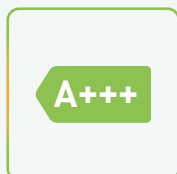
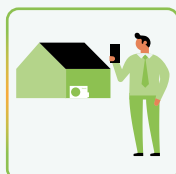

Besondere Merkmale und Funktionen

Die neu- und weiterentwickelten Produkte von Panasonic sind heute besser denn je.

Mit elegantem Design, hoher Energieeffizienz und innovativen Technologien, wie dem nanoe™ X-System zur Verbesserung der Luftqualität oder der App „Panasonic Comfort Cloud“ für Internet-Steuerung, wurden die Raumklimageräte speziell für den Bedarf der Kunden und Endanwender konzipiert.

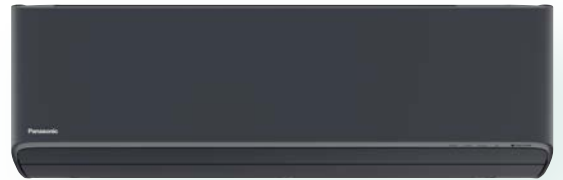

Raumklimageräte von Panasonic: höhere Energieersparnis, größerer Komfort

Ökologische Entwicklungen zum Einsparen von Energie sollten nicht zu Einbußen beim Komfort führen. Unsere Klimageräte sind nicht nur superleise, sondern sorgen mit dem nanoe™ X-System auch für ein gesundes Klima in Ihren vier Wänden, indem sie die Raumluftqualität verbessern. Diese höchst innovativen Technologien spiegeln die Unternehmensphilosophie von Panasonic wider: das Streben nach Innovationen, die der Umwelt dienen und das Leben so komfortabel wie möglich machen.

Der Good Design Award gehört zu den angesehensten Auszeichnungen für herausragendes Produktdesign. Mit dem Good Design Award wird „exzellentes Design“ honoriert, dessen Fokus auf Menschlichkeit, Ehrlichkeit, Innovation, Ästhetik und Ethik liegt. Ausgezeichnet mit diesem angesehenen Preis sind die TZ Wandgeräte eine würdige Ergänzung Ihrer Einrichtung.



Sparsamer Energieverbrauch



Kältemittel R32
Das Kältemittel R32 hat verglichen mit R410A einen deutlich niedrigeren GWP-Wert (Treibhauspotenzial), eine höhere volumetrische Kälteleistung und ist als Ein-Stoff-Kältemittel leichter zu handhaben.



Hervorragende saisonale Energieeffizienz im Kühlbetrieb nach der Ökodesign-Richtlinie (ErP)
Höhere SEER-Werte bedeuten größere Energieeffizienz. Sie sparen also während der gesamten Kühlperiode.



Hervorragende saisonale Energieeffizienz im Heizbetrieb nach der Ökodesign-Richtlinie (ErP)
Höhere SCOP-Werte bedeuten größere Energieeffizienz. Sie sparen also während der gesamten Heizperiode.



Inverter-Plus-System
Dank der Panasonic Inverter Plus-Technologie erzielen die Geräte höchste Energieeffizienzen.



Inverter
Inverter-Modelle bieten einen höheren Wirkungsgrad und einen größeren Komfort. Sie ermöglichen eine präzisere Temperaturregelung ohne große Schwankungen, die Temperatur wird konstant gehalten, es wird weniger Energie verbraucht, und auch der Schallpegel ist geringer.



Rollkolbenverdichter R2
Der Rollkolbenverdichter R2 von Panasonic wurde speziell für große Herausforderungen ausgelegt und stellt bei jedem Klima seine Leistungsfähigkeit, Energieeffizienz und Zuverlässigkeit unter Beweis.

Hoher Komfort und gute Raumluftqualität



nanoe™ X
Die nanoe™ X-Technologie mit der natürlichen Kraft der Hydroxylradikale hat das Potenzial, bestimmte Schadstoffe, Viren und Bakterien zu inaktivieren und unangenehme Gerüche zu entfernen.



PM-2,5-Filter
Der Feinstaubfilter reinigt die Raumluft von lungengängigen Partikeln (u. a. Staub, Schmutz, Rauch und Flüssigkeitströpfchen) mit einem Durchmesser < 2,5 µm, die Gesundheitsschäden verursachen können.



Flüsterleise
Dank der neuesten Verdichtergeneration und des zweiblättrigen Ventilatorlaufraufs ist unser Außengerät eines der leisesten am Markt. Der Schallpegel des Innengeräts ist kaum noch hörbar.



Kühlen mit sanfter Entfeuchtung
Die Regelung verhindert eine rasche Abnahme der Raumluftfeuchte, während die Solltemperatur gehalten wird. Die relative Feuchte liegt gegenüber dem normalen Kühlbetrieb um bis zu 10 % höher. Diese Funktion eignet sich besonders, wenn die Schlafzimmerrluft in der Nacht nicht zu trocken werden soll.



Aerowings
Optimierte Luftführung zur Decke hin für eine komfortablere Luftverteilung im Kühlbetrieb durch zwei speziell angeordnete Luftauslasslamellen.



Einstellbare statische Pressung
Die voreingestellte externe statische Pressung ist auf einen höheren Wert einstellbar.



Integrierter Filter
Die Kanalgeräte mit niedriger statischer Pressung haben einen integrierten Filter.



Kühlbetrieb bis -10 °C Außentemperatur
Das Klimagerät kann im Kühlbetrieb bei Außentemperaturen bis -10 °C eingesetzt werden.



Heizbetrieb bis -15 °C Außentemperatur
Das Klimagerät kann im Heizbetrieb bei Außentemperaturen bis -15 °C eingesetzt werden.



R410A/R22-Umrüstlösung
Mit der Umrüstlösung von Panasonic können bei der Installation eines neuen Systems mit dem neuen Hochleistungskältemittel R32 die bisherigen R410A- bzw. R22-Kältemittelleitungen weiterhin verwendet werden.



5 Jahre Garantie auf den Verdichter
Wir geben auf die Verdichter aller Gerätebaureihen eine Materialgarantie von 5 Jahren.

Konnektivität



CZ-CAPRA1
Adapter für den CN-CNT-Anschluss zur Einbindung von Raumklimageräten in die zentrale P-Link- Kommunikation mit PACi- und VRF-Klimasystemen.















Internet-Steuerung.
Die Internet-Steuerung ist ein modernes Bedienungssystem für Klimageräte und Wärmepumpen, das Ihnen überall und jederzeit mittels Android™- oder iOS-Smartphone bzw. mittels Tablet oder PC über das Internet zur Verfügung steht.



Einfache Steuerung über GLT
Die Kommunikationsschnittstelle ist im Innengerät enthalten und ermöglicht eine einfache Steuerung des Panasonic-Geräts durch ein Home-Management-System oder eine GLT.

Modellübersicht

		Innengeräte- abmessungen (mm)	Energie- effizienz- klasse ¹	Raumluft- qualität	Komfort	Konnektivität			
Etherea Wandgeräte Z / XZ									
	Graphit Mattweiß	2,0 bis 7,1 kW	295 x 870 x 229 <small>(295x1.040x244 (Z50))</small>	A+++ A+++	 nanoe X-Generator Version 2	-10 °C im Kühlbetrieb -15 °C im Heizbetrieb	Aerowings 2.0	 19 dB(A)	Integriertes WLAN
TZ superkompakte Wandgeräte									
	Mattweiß	2,0 bis 7,1 kW	290 x 779 x 209 <small>(295x1.040x244 (TZ60, TZ71))</small>	A++ A++	PM-2,5-Filter	-10 °C im Kühlbetrieb -15 °C im Heizbetrieb	Aerowings	 20 dB(A)	Integriertes WLAN
YKEA Wandgeräte Professional									
	Mattweiß	2,5 bis 7,1 kW	295 x 870 x 229 <small>(302x1.040x244 (Z50, Z71))</small>	A+++ A++	Luftfilter	-25 °C im Kühlbetrieb -15 °C im Heizbetrieb	Aerowings	 21 dB(A)	Integriertes WLAN
UFE Mini-Standtruhen									
	Weiß	2,5 bis 5,0 kW	600 x 750 x 207	A++ A++	 nanoe X-Generator Version 1	-10 °C im Kühlbetrieb -15 °C im Heizbetrieb	Betriebs- artenspe- zifische Luft- führung	 20 dB(A)	Optionales WLAN über Interface CZ-TACG1
UD3 Kanalgeräte mit niedriger statischer Pressung									
		2,5 bis 6,0 kW	200 x 750 x 640	A+ A+	Luftfilter	-10 °C im Kühlbetrieb -15 °C im Heizbetrieb		 24 dB(A)	Optionales WLAN über Interface CZ-TACG1

1) Energieeffizienzklassen beziehen sich auf die 2,5-kW-Geräte.

Hinweis: Alle Angaben in dieser Tabelle gelten für die meisten Modelle der jeweiligen Baureihe. Für exakte Angaben siehe technische Daten des jeweiligen Modells.

Profitieren Sie von attraktiven Fördermöglichkeiten für private und gewerbliche Anwendungen

BAFA-Förderung
nur gültig für
Deutschland



Seit dem 01. Januar 2021 werden sowohl Luft/Luft-Wärmepumpen bei der Sanierung in Privathaushalten als auch kommerzielle Heiz- und Kühlsysteme bei Sanierungsprojekten in Wohngebäuden sowie Nicht-Wohngebäuden durch die Bundesförderung effiziente Gebäude – kurz BEG – gefördert. Die Förderung wird durch das Bundesamt für Wirtschaft und Ausfuhrkontrolle – kurz BAFA – umgesetzt.



In der Sanierung erhalten Sie ab dem 1.1.2021 eine **Förderung von 35 %** für den erstmaligen Einbau sowie Austausch einer Klimaanlage (Luft-/Luft-Wärmepumpe) zur Heizungsunterstützung.

Welche Voraussetzungen müssen zur Förderung einer Klimaanlage (Luft/Luft-Wärmepumpe) erfüllt sein?



- Das Gebäude muss älter als 5 Jahre sein. Hierbei ist das Datum des Bauantrages oder der Bauanzeige entscheidend.
- Der „Raumheizungs-Jahresnutzungsgrad“ $\eta_{s,h}$ (= $ETA_{s,h}$) für förderfähige Klimaanlagen muss bei durchschnittlichen Klimaverhältnissen mindestens folgende Werte erreichen:

Luft-Luft-Wärmepumpe ≤ 12 kW: $\eta_{s,h} \geq 181$ % | SCOP $\geq 4,6$

Luft-Luft-Wärmepumpe > 12 kW: $\eta_{s,h} \geq 150$ % | SCOP $\geq 3,7$

Panasonic Förderservice-Hotline:
06190 / 92 63 – 260
(werktags von 9 bis 17 Uhr)

Beispiele förderfähiger Panasonic Klimaanlagen*

Beispielgerät		2,5 kW Wandgerät Z /XZ-Serie	2,5 kW Wandgerät TZ-Serie	2,5 kW Mini-Standtruhe UFE-Serie
Features				
Verbesserung der Raumluftqualität		JA nanoe™ X Version 2	JA PM 2,5 Feinstaubfilter	JA nanoe™ X Version 1
Energieeffizienz	Kühlen	A+++	A++	A++
	Heizen	A+++	A++	A++
Integriertes WLAN		JA	JA	NEIN
Comfort Cloud / Smartphone Cloud		JA	JA	OPTIONAL
Sprachsteuerung		JA	JA	OPTIONAL
Optimale Luftverteilung		JA Aerowings 2.0	JA Aerowings 1.0	JA Standard
Flüsterbetrieb		JA 19 db (A)	JA 20 db (A)	JA 20 db (A)

Multisplit-Geräte (für mehrere Räume) sind ebenfalls förderfähig, S. 60



Jetzt persönliches
Angebot erhalten

Sie sind Endkunde? Dann investieren Sie zwei Minuten Ihrer Zeit und nennen Sie uns Ihre Anforderungen. Ein Panasonic Fachexperte meldet sich zeitnah bei Ihnen.
https://www.aircon.panasonic.eu/DE_de/heizungsfoerderung/klima/

* Förderfähigkeit basiert auf dem Erreichen der Mindestanforderung nach BEG. Die förderfähigen Raumklimageräte, Wärmepumpen sowie kommerziellen Klimasysteme sind in der BAFA-Liste aufgeführt.

Luftreinigung nach dem Vorbild der Natur



nanoe™ X – Technologie mit der natürlichen Kraft der Hydroxylradikale

Hydroxylradikale (auch OH-Radikale genannt) sind in der Natur reichlich vorhanden und machen sich als „Reinigungsmittel der Natur“ einen Namen, denn sie können bestimmte Schadstoffe, Viren und Bakterien inaktivieren und unangenehme Gerüche entfernen. Dank innovativer nanoe™ X-Technologie können wir diese „natürliche Reinigungskraft“ auch in Innenräumen nutzen, um mit saubereren Oberflächen, Stoffen und Einrichtungen eine angenehme Wohlfühlumgebung zu schaffen.



Das Wirkungsprinzip der Hydroxylradikale – ein ganz natürlicher Prozess

Die nanoe™ X-Technologie von Panasonic geht noch einen Schritt weiter und setzt das „Reinigungsmittel der Natur“ – die Hydroxylradikale – gezielt in Innenräumen ein, um die Raumluftqualität zu verbessern.

Dank der Eigenschaften der nanoe™ X-Partikel können verschiedene Schadstoffe wie Bakterien, Viren, Schimmelsporen, Allergene, Pollen und bestimmte Gefahrstoffe inaktiviert werden.

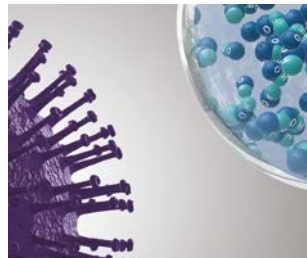

1 | nanoe™ X-Partikel treffen auf Schadstoffe.

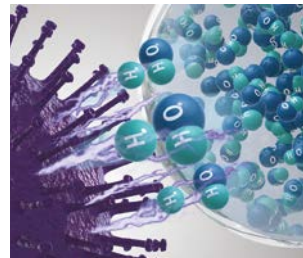

2 | Hydroxylradikale denaturieren die Proteine der Schadstoffe.

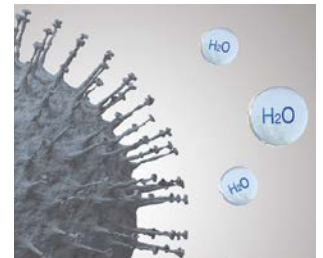

3 | Die schädliche Wirkung der Schadstoffe wird so neutralisiert.

Was macht nanoe™ X so einmalig?

Hochwirksam dank mikroskopischer Größe

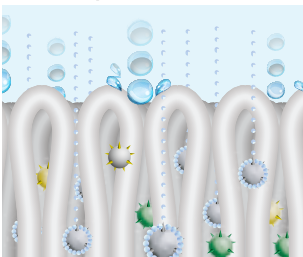

1 | Mit nur ca. 1 nm* Durchmesser sind nanoe™ X-Partikel viel kleiner als normaler Wasserdampf und können deshalb tief ins Textilgewebe eindringen, um unangenehme Gerüche zu entfernen.

* 1 nm (Nanometer) = 1×10^{-9} m = 1 Milliardstel Meter

Lange Lebensdauer



2 | Dank ihrer Wasserhülle sind nanoe™ X-Partikel stabil und haben eine lange Lebensdauer, sodass sie größere Distanzen überwinden und sich im ganzen Raum verteilen können.

Leistungsstarker Generator



3 | Der neue nanoe X-Generator Version 2 erzeugt 9,6 Billionen Hydroxylradikale pro Sekunde. Die größere Anzahl der nanoe™ X-Partikel ermöglicht eine stärkere inaktivierende Wirkung auf verschiedene Schadstoffe.

Wartungsfreies System



Dargestellt ist der nanoe X-Generator Version 2.

4 | Kein Filterwechsel, keine Servicearbeiten. Zur Erzeugung der nanoe™ X-Partikel (mit Hydroxylradikalen gefüllte Wassertröpfchen) wird die natürliche Luftfeuchte genutzt, die an der aus Titan gefertigten Zerstäubungselektrode kondensiert. Das nanoe™ X-System arbeitet also vollkommen wartungsfrei.

Positives Wirkungspotenzial von nanoe™ X für die Raumluftqualität



Hinweis: Weitere Informationen und Validierungsdaten finden Sie unter <https://aircon.panasonic.eu>.

Internationale Validierungsnachweise für die nanoe™ X-Technologie

Die Wirksamkeit der nanoe™ X-Technologie wurde von unabhängigen Laboren in Deutschland, Frankreich, Dänemark, Malaysia und Japan getestet und bestätigt.

Die Leistung der nanoe™ X-Funktion hängt stets von der Größe, Beschaffenheit und Nutzung des Raums ab, in dem sie eingesetzt wird; außerdem kann es mehrere Stunden dauern, bis die vollständige Wirkung erreicht wird. Der nanoe X-Generator ist kein medizintechnisches Gerät. Die örtlich geltenden Vorschriften zur Gebäudegestaltung sowie Hygieneempfehlungen sind stets einzuhalten.

Die Prüfergebnisse wurden unter kontrollierten Laborbedingungen erreicht. Die Inaktivierungsleistung von nanoe™ X kann unter realen Raumbedingungen von diesen Ergebnissen abweichen.

	Ziel-Substanz	Ergebnis	Größe	Zeit	Prüflabor	Prüfbericht-Nr.	
Luftgetragene Organismen	Viren	Bakteriophage ΦX174	99,7 % inaktiviert	ca. 25 m³	6 h	Kitasato Research Center for Environmental Science	24_0300_1
	Bakterien	Staphylococcus aureus	99,9 % inaktiviert	ca. 25 m³	4 h	Kitasato Research Center for Environmental Science	2016_0279
Anhaftende Organismen	Viren	SARS-CoV-2	91,4 % inaktiviert	6,7 m³	8 h	Texcell (Frankreich)	1140-01 C3
		SARS-CoV-2	99,9 % inaktiviert	45 l	2 h	Texcell (Frankreich)	1140-01 A1
	Viren	XMRV (Xenotropic murine leukemia virus-related virus)	99.999 % inaktiviert	45 l	6 h	Charles River Biopharmaceutical Services GmbH	—
		Influenzavirus (Typ H1N1)	99,9 % inaktiviert	1 m³	2 h	Kitasato Research Center for Environmental Science	21_0084_1
		Bakteriophage ΦX174	99,8 % inaktiviert	25 m³	8 h	Japan Food Research Laboratories	13001265005-01
	Bakterien	Staphylococcus aureus	99,9 % inaktiviert	20 m³	8 h	Danish Technological Institute	868988
	Pollen	Ambrosiapollen	99,4 % inaktiviert	20 m³	8 h	Danish Technological Institute	868988
	Gerüche	Zigarettenrauch	Senkung der Geruchsin-tensität um 2,4 Stufen	ca. 23 m³	0,2 h	Panasonic Product Analysis Center	4AA33-160615-N04

Der erste nanoe-Generator wurde 2003 von Panasonic entwickelt

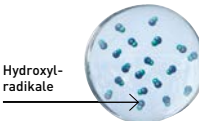
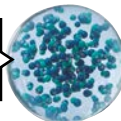
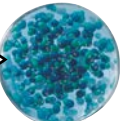
Generator	nanoe™	nanoe™ X	
	2003	Version 1 – 2016	Version 2 – 2019
	480 Milliarden Hydroxylradikale/Sek.	4,8 Billionen Hydroxylradikale/Sek.	9,6 Billionen Hydroxylradikale/Sek.
Ionen-struktur		10fache Anzahl 	20fache Anzahl 

nanoe™ X verbessert den Schutz rund um die Uhr



nanoe™ X kann rund um die Uhr zur aktiven Verbesserung der Raumluftqualität beitragen, denn Sie können die nanoe™ X-Funktion parallel zum Kühl- oder Heizbetrieb verwenden, wenn Sie zu Hause sind, oder auch vollkommen unabhängig davon einsetzen, wenn Sie unterwegs sind. Nutzen Sie nanoe™ X, um den Schutz der Raumluftqualität zu Hause zu verbessern, und genießen Sie die bequeme Steuerung mit der App „Panasonic Comfort Cloud“ – auch von unterwegs.



Säuberung der Raumluft, während Sie unterwegs sind

Setzen Sie die eigenständige nanoe™ X-Funktion zur Inaktivierung bestimmter Schadstoffe und Entfernung von Gerüchen ein, solange Sie außer Haus sind.

Optimierung des Raumklimas, während Sie zu Hause sind

Wenden Sie die nanoe™ X-Funktion parallel zum Kühl- oder Heizbetrieb an, um zu Hause maximalen Raumklimakomfort zu genießen.

Panasonic Heiz- und Kühlsysteme bietet eine breite Palette von Klimasystemen mit der nanoe™-Technologie an

Split- und Multi-Split-Systeme nanoe X-Generator Version 2 integriert



Etherea Wandgeräte XZ:
CS-XZ**XKEW-H. 3 Baugrößen: 2,0 – 3,5 kW



Etherea Wandgeräte Z:
CS-(M)Z**XKE(W). 7 Baugrößen: 1,6 – 7,1 kW

nanoe X-Generator Version 1 integriert



Mini-Standtruhen:
CS-(M)Z**UFEA(W). 4 Baugrößen: 2,0 – 5,0 kW

Etherea Raumklimageräte – mit neuester nanoe™ X-Technologie

Eine kluge Lösung für mehr Komfort und bessere Raumluftqualität

Mit der natürlichen Kraft der Hydroxylradikale trägt die integrierte nanoe™ X-Technologie zur Verbesserung der Raumluftqualität bei. Außerdem machen die neuen Etherea Wandgeräte dank hervorragender Leistung, attraktivem Design, moderner Regelungsoptionen und weiterer intelligenter Funktionen Ihr Zuhause zum schönsten Ort der Welt für Sie.



Zwei Designs zur Auswahl

Graphit

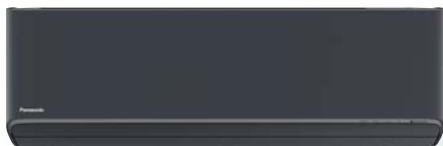

NEUE
FARBE

Hinweis: Modelle in Graphit mit 2,0, 2,5 und 3,5 kW lieferbar.

Mattweiß



Technische Daten auf S. 50

1 Raumluftqualität

- Integrierte nanoe™ X-Funktion macht die natürliche Kraft der Hydroxylradikale nutzbar
- Verbesserung der Raumluftqualität rund um die Uhr

2 Intelligente Bedienung

- Integriertes WLAN
- Moderne Regelung per Smartphone
- Kompatibel mit Google Assistant und Amazon Alexa

3 Hohe Energieeffizienz

- Höchste Energieeffizienzklasse A+++ im Heiz- und Kühlbetrieb

4 Maximaler Komfort

- Aerowings 2.0 für komfortablere Luftführung ohne Zugerscheinungen
- Flüsterleiser Betrieb

5 Neues Design

- **NEU!** Zwei attraktive Gehäusedesigns in Mattweiß und Graphit
- Elegantes Design aus einem Guss
- Gehäuse und Konstruktion für rasche einfache Installation und Wartung konzipiert
- Hochwertige, intuitiv bedienbare Fernbedienung mit Hintergrundbeleuchtung

nanoe™ X – verbessert den Schutz rund um die Uhr

nanoe™ X kann rund um die Uhr zur aktiven Verbesserung der Raumluftqualität beitragen, denn Sie können die nanoe™ X-Funktion parallel zum Kühl- oder Heizbetrieb verwenden, wenn Sie zu Hause sind, oder auch vollkommen unabhängig davon einsetzen, wenn Sie unterwegs sind.



Säuberung der Raumluft, während Sie unterwegs sind

Setzen Sie die eigenständige nanoe™ X-Funktion zur Inaktivierung bestimmter Schadstoffe und Entfernung von Gerüchen ein, solange Sie außer Haus sind.

Optimierung des Raumklimas, während Sie zu Hause sind

Wenden Sie die nanoe™ X-Funktion parallel zum Kühl- oder Heizbetrieb an, um zu Hause maximalen Raumklimakomfort zu genießen.

nanoe™ X



Intelligente Technologie für maximalen Komfort

Etherea Wandgeräte mit verbesserter Luftführung durch Aerowings 2.0

Mit der Aerowings-Technologie wird die Luftführung durch zwei spezielle Luftauslasslamellen, die unabhängig voneinander ausgerichtet werden können, für die jeweilige Betriebsart optimiert und so eine komfortablere Luftverteilung im Raum erreicht.

Mit der unteren Luftauslasslamelle, die mit 72 mm fast doppelt so breit ist wie bei herkömmlichen Geräten, kann der Luftstrom beim Kühlen stärker nach oben ausgerichtet werden.



Im Kühlbetrieb wird der Luftstrom durch Aerowings 2.0 konzentriert zur Decke hin ausgeblasen, damit die kühle Luft von dort aus gleichmäßig in den Raum absinkt, ohne störende, kalte Zuglufterscheinungen.



Im Heizbetrieb wird der Luftstrom durch Aerowings 2.0 konzentriert nach unten ausgeblasen, damit die erwärmte Luft, ähnlich wie bei einer Fußbodenheizung, vom Boden aufsteigt und rasch den ganzen Raum füllt.

Gefälliges Design und intuitive Fernbedienung

Das attraktive neue Gehäuse der Etherea Wandgeräte fügt sich harmonisch in jede Inneneinrichtung ein. Das elegante Design mit glatter Frontfläche aus einem Guss überzeugt auch technisch mit einer großen Ausblasöffnung für eine starke, zuverlässige Leistung.

Die Fernbedienung ist ergonomisch geformt und liegt deshalb besonders gut in der Hand. Die geradlinige Gestaltung der Fernbedienung ermöglicht über fünf direkt zugängliche Tasten eine einfache, intuitive Bedienung. Eine Abdeckung schützt die seltener benötigten Tasten vor Staub und Schmutz und lässt sich bei Bedarf leicht nach unten schieben.



TZ Wandgeräte – superkompakt und leise

Die perfekte Lösung für eine platzsparende Montage
Außerdem leistungsstark, energieeffizient und flüsterleise





**GOOD DESIGN
AWARD 2020**

Mit dem Good Design Award wird „exzellentes Design“ honoriert, dessen Fokus auf Menschlichkeit, Ehrlichkeit, Innovation, Ästhetik und Ethik liegt.

Ausgezeichnet mit diesem angesehenen Preis sind die TZ Wandgeräte eine würdige Ergänzung Ihrer Einrichtung.

Technische Daten auf S. 51

1 Neue superkompakte Bauweise

Die Wandgeräte der neuen Baureihe TZ-WKE sind superkompakt gebaut: Mit nur 779 mm Breite können sie platzsparend sogar direkt über einer Tür montiert werden.

Außerdem wurde die Konstruktion der TZ-Wandgeräte im Hinblick auf die Bedürfnisse von Installateuren und Nutzern sorgfältig optimiert: Sämtliche Elektronikkomponenten und Anschlüsse befinden sich auf derselben Seite, sodass die Installations- und Wartungsarbeiten erheblich vereinfacht werden.

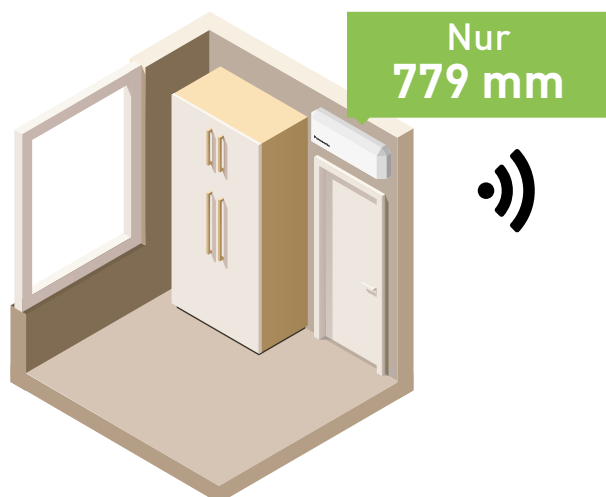

2 Integriertes WLAN und optionale Sprachsteuerung

Mit der anwenderfreundlichen App „Panasonic Comfort Cloud“ haben Sie über eine WLAN-Verbindung direkten Zugriff auf das Gerät und können sämtliche Bedienungsfunktionen (Ein/Aus, Timer usw.) mit Ihrem Smartphone vornehmen.

Noch komfortabler ist die Bedienung per Sprachsteuerung, wenn Sie die Smartphone-App optional mit Google Assistant oder Amazon Alexa* verbinden.

* Amazon, Alexa und alle zugehörigen Logos sind Handelsmarken von Amazon.com, Inc. oder dessen angegliederten Unternehmen. Google, Android, Google Play und Google Home sind Marken von Google LLC.

3 PM-2,5-Filter

Der Feinstaubfilter reinigt die Raumluft von lungengefährlichen Partikeln (u. a. Staub, Schmutz, Rauch und Flüssigkeitströpfchen) mit einem Durchmesser < 2,5 µm, die Gesundheitsschäden verursachen können.

4 Infrarot-Fernbedienung in modernem Design

Neue Infrarot-Fernbedienung „Sky Controller“ überzeugt durch innovatives Design und einfache Bedienung.



Flüsterbetrieb für angenehme Ruhe selbst im Schlafzimmer

Panasonic ist es gelungen, eines der leisesten Klimageräte am Markt zu entwickeln. Klimageräte mit Inverterregelung arbeiten flüsterleise, da sie die Leistung so anpassen, dass eine präzise Temperaturregelung ermöglicht wird.

Für TZ20WKEW, TZ25WKEW und TZ35WKEW: 20 dB(A) im Kühl- und Flüsterbetrieb bei niedriger Ventilatorzahl.

Aerowings: Optimierte Luftführung

Bei der Aerowings-Funktion sorgen zwei speziell angeordnete Luftauslasslamellen im Kühlbetrieb für eine optimierte Luftführung zur Decke hin und eine komfortablere Luftverteilung im Raum.

Die zwei speziell angeordneten Luftauslasslamellen können unabhängig voneinander ausgerichtet werden und ermöglichen so eine präzisere Ausrichtung des Luftstroms.

Ohne Aerowings-Funktion bläst der Luftstrom unverändert immer in dieselbe Richtung, was im Raum anwesende Personen meist als unangenehm und zu kühl empfinden.

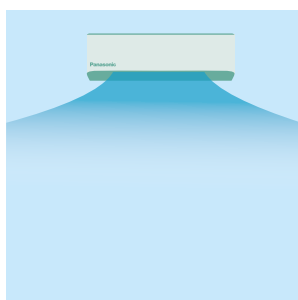

Komfortablere Luftverteilung

Die zwei Luftauslasslamellen richten den Luftstrom hingegen nach oben zur Decke. Diese indirekte Verteilung der kühlen Luft wird als sehr viel komfortabler empfunden.

Bei Raumklimageräten mit Aerowings sorgen ein besonders großes Luftansauggitter und eine superhohe Ventilatorzahl für einen deutlich höheren Luftdurchsatz, damit die Solltemperatur schneller erreicht wird.

Optimierte Luftführung
Mit Aerowings wird der kühle Luftstrom nach oben zur Decke gerichtet. Dies führt zu einer indirekten, gleichmäßigeren Luftverteilung im Raum und verhindert, dass die anwesenden Personen frösteln.

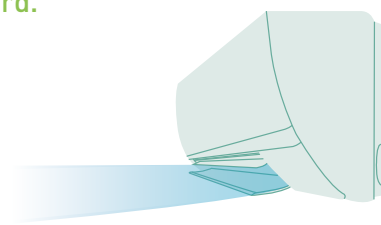

Wandgeräte mit optimierter Konstruktion für eine einfache Installation und Wartung

Die Konstruktion der Wandgeräte wurde im Hinblick auf die Bedürfnisse von Installateuren und Nutzern sorgfältig optimiert.

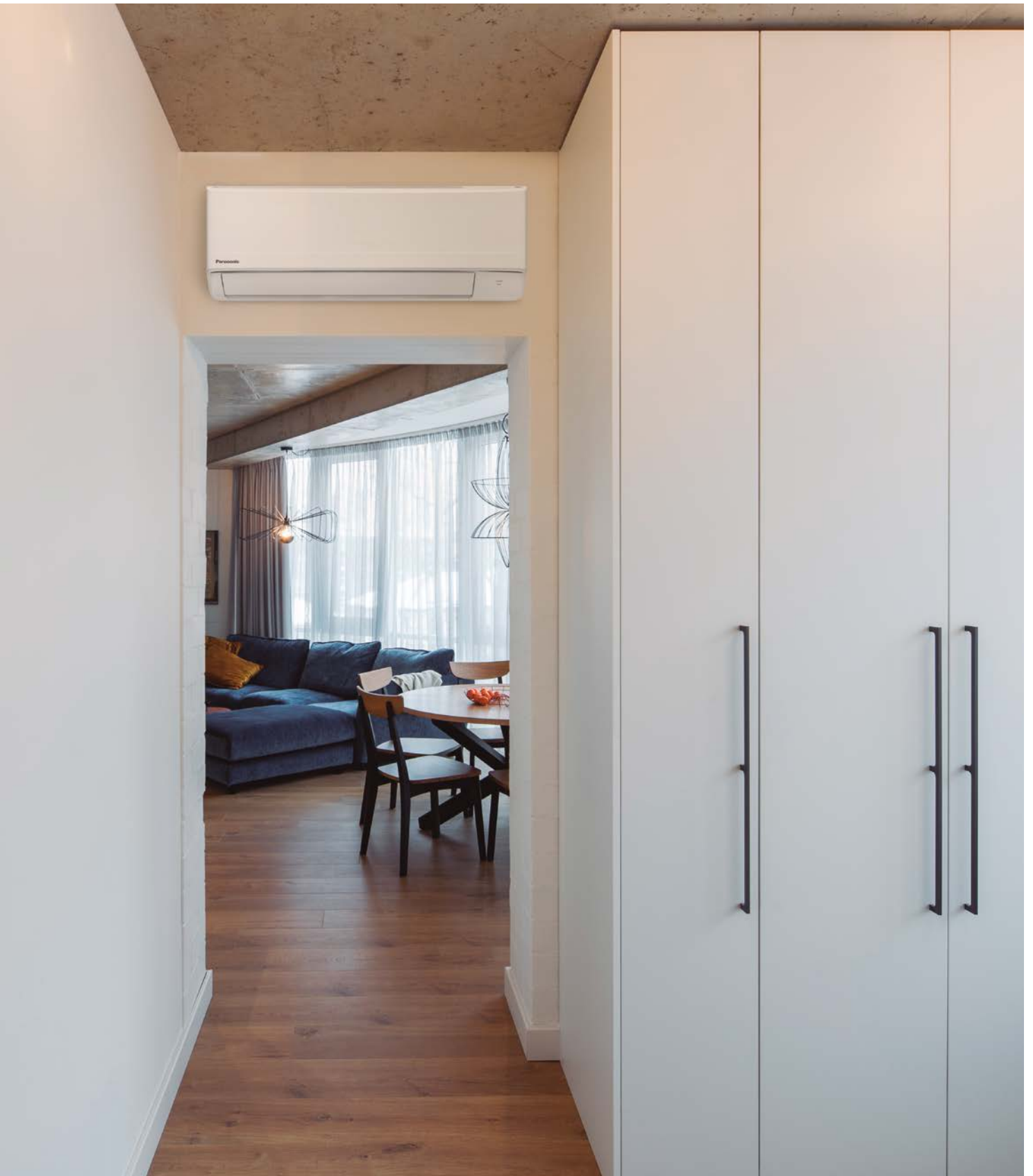

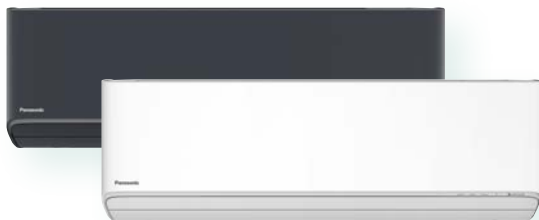

Ethera Wandgeräte Z / XZ



TZ Wandgeräte

**Optimierte
Konstruktion bei
Ethera und
TZ Wandgeräten**

Technische Daten auf S. 50, 51

1 Einfache Montage

Durch die neue, bestens durchdachte Gehäusekonstruktion wird die Installationszeit erheblich verringert. Denn zum einen haben die neuen Modelle ein stabileres Gehäuse, zum anderen sorgt eine integrierte Stützstrebe für einen bequemen Zugang zum Kondensatschlauch und zur Kabeldurchführung sowie insgesamt für mehr Arbeitsfreiraum, um eine rasche, sichere Installation zu gewährleisten.



2 Einfache Wartung

Im Hinblick auf die Bedürfnisse von Installateuren und Nutzern wurde die Konstruktion sorgfältig optimiert: Das Frontgitter lässt sich für einen bequemen Zugang zum Geräteinneren leicht abnehmen, und sämtliche Elektronikkomponenten und Anschlüsse befinden sich auf derselben Seite, sodass die Wartungsarbeiten erheblich vereinfacht werden.

1. Stabilerer Montageplatte

Die Montageplatte der neuen Modelle wurde verstärkt, um mehr Stabilität zu bieten. Um eine sichere Installation auf unebenen Flächen zu erleichtern, wurden Bohrungen für zwei weitere Verschraubungen vorgesehen.

Montageplatte: stark und stabil



Zusätzliche
Verschraubung

Bohrungen für Verschraubung auf unebenen Flächen (Schrauben nicht im Lieferumfang enthalten)



2. Einteiliges Frontgitter

Zur Erleichterung der Wartungsarbeiten haben die neuen Modelle ein einteiliges Frontgitter. Zunächst das Frontgitter öffnen und die Schrauben entfernen. Dann die drei Schieberiegel öffnen und das Frontgitter entfernen.

Einteiliges Frontgitter: einfach zu öffnen

Schieberiegel:
einfach zu öffnen /
schließen



3. Integrierte Stützstrebe

Die neuen Modelle haben eine integrierte Stützstrebe, die die Installation erleichtert, indem sie den Zugang zu wichtigen Komponenten und einen größeren Arbeitsfreiraum ermöglicht.

Bequeme Installation und Wartung

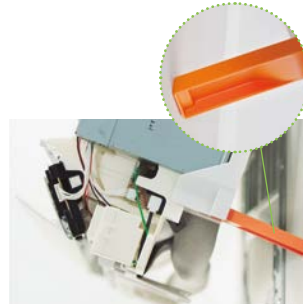

4. Einfacher Zugang zu Kondensatschlauch und Leitungsanschlüssen

Der Anschlussbereich ist zum einen größer und zum anderen frei zugänglich gestaltet, um die saubere Installation von Rohrleitungen und Dämmung sowie die Lecksuche ohne Anheben des Geräts zu erleichtern.

Anschlussbereich: um 15 % vergrößert (bei TZ Wandgeräten)

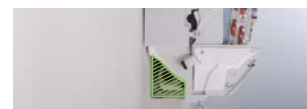

Mehr Arbeitsfreiraum

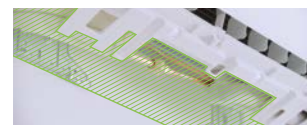

5. Einfacher Kabelanschluss

Bei den neuen Modellen wurden zwei Kabeldurchführungen durch eine breite ersetzt, damit die Kabel leichter von hinten durchgeführt und auf der Vorderseite angeschlossen werden können.

Breite Kabel- durchführung



Frontal leicht zugängliche Klemmleiste



6. Einfacher Platinausbau

Die Platine lässt sich in vier einfachen Schritten ausbauen. Abdeckung des Anschlusskastens entfernen, alle Stecker von der Anzeige trennen, alle Stecker von der Platine trennen und Hauptplatine herausziehen.

Platinausbau in einfachen Schritten

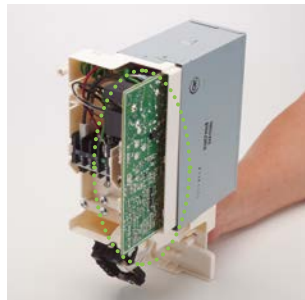

7. Integrierte Netzwerkadapterinstallation

Eine spezielle Aussparung im Inneren der neuen Modelle ermöglicht die integrierte Installation des Netzwerkadapters (CZ-TACG1). Das zugehörige Kabel wird entlang der vorgefertigten Kabelkanäle sauber und unsichtbar verlegt.

Hinweis: Bei TZ-Modellen ist der Netzwerkadapter bei Auslieferung bereits vorinstalliert.



8. Ausbau des Querstromventilatorlaufrads

Um Wartungsarbeiten zu erleichtern und zu beschleunigen, wurde der Ausbau des Querstromventilatorlaufrads erheblich vereinfacht.

Größerer Durchmesser: bis 105 mm (bei Ethera Wandgeräten)

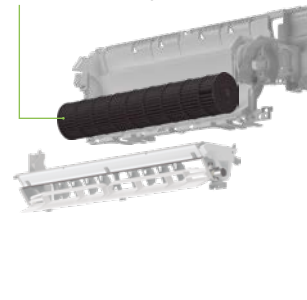

Klimalösungen für den 24/7-Betrieb

Hocheffiziente Produkte für Dauerbetrieb

Panasonic hat eine umfassende Produktpalette für EDV-Räume entwickelt, die für einen hocheffizienten und zuverlässigen Dauerkühlbetrieb bei Außentemperaturen bis -25 °C ausgelegt ist.

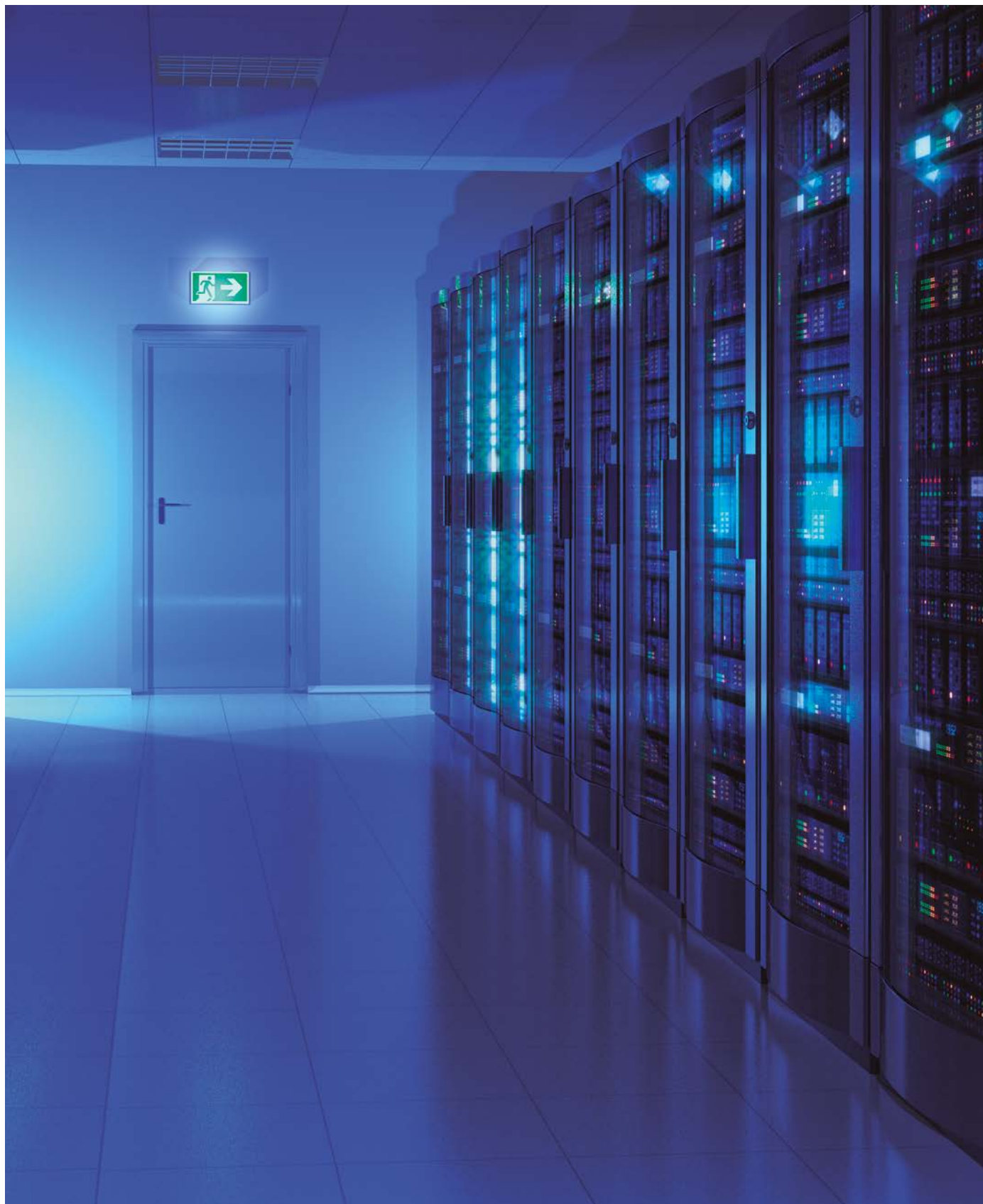

Technische Daten auf S. 53

Hocheffizient das ganze Jahr über

Hauptvorzüge:

- YKEA-Wandgeräte für R32 mit 2,5 bis 7,1 kW und Energieeffizienzklasse A+++ im Kühlbetrieb
- Redundanzbetrieb bei Störung
- Grundlast-Umschaltung (Sequenzsteuerung)
- Störmeldung über potenzialfreien Kontakt
- Kühlbetrieb bis -25 °C Außentemperatur
- Hervorragende Leistungs- und SEER-Werte
- Ausgelegt für Dauerbetrieb

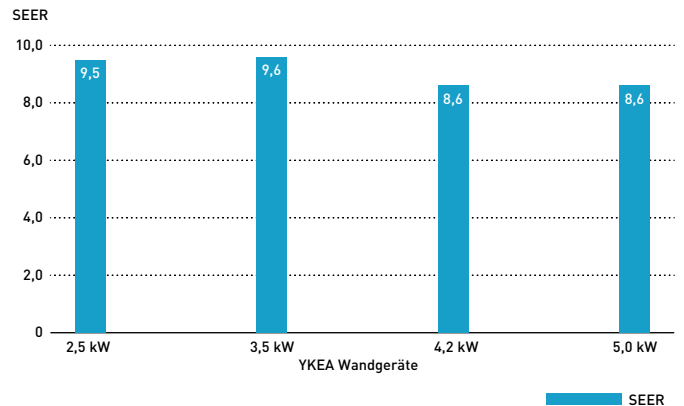

Steuerungslösungen für YKEA-Wandgeräte

Grundlast-Umschaltung (Sequenzsteuerung) für YKEA-Geräte (Zubehör CZ-RCC5¹ erforderlich)

Bei der Grundlast-Umschaltung (Sequenzsteuerung) gehen die beiden Geräte in regelmäßigen Intervallen abwechselnd als Grundlastgeräte in Betrieb. So wird die Raumtemperatur konstant gehalten, die Belastung für jedes Gerät verringert und ein stabiler Dauerbetrieb gewährleistet. Bei Ausfall eines Geräts sichert das zweite den stabilen Betrieb (Redundanzbetrieb).

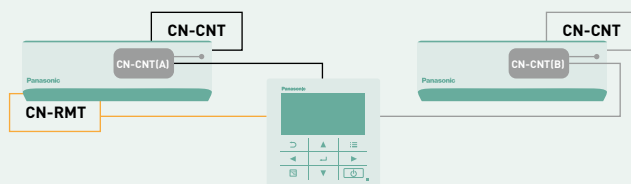

1) Optionales Zubehör CZ-RCC5:
CN-CNT-Kabel (2 Stck.) zur Gruppenverdrahtung von 2 Innengeräten für Redundanzschaltungen in EDV-Anwendungen



CZ-CAPRA1 – P-Link-Adapter für Raumklimageräte

Adapter zur Einbindung von Raumklimageräten in die P-Link-Kommunikation, für die volle Kontrolle der Raumklimageräte.

Erweiterte Projektmöglichkeiten

- Einbindung von EDV-Räumen mit YKEA-Wandgeräten¹
- Einbindung von Kleinbüros mit Raumklimageräten
- Vereinigung von getrennten Bestandssystemen mit Raumklimageräten einerseits und VRF-Systemen andererseits

1) Wenn der Redundanzbetrieb über die Fernbedienung eingerichtet ist, kann CZ-CAPRA1 nicht angeschlossen werden.

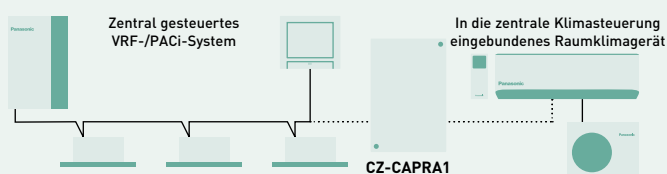

- Aktuelles System für PACi/VRF. Der P-Link-Adapter ermöglicht die Einbindung von Raumklimageräten in die P-Link-Kommunikation und damit eine direkte zentrale Ansteuerung der Geräte.
- RAC-Geräte können nicht direkt in die P-Link-Kommunikation eingebunden und daher nicht zentral angesteuert werden.
- Für die Steuerung der Grundfunktionen ist eine Schnittstelle zwischen P-Link und dem RAC-Protokoll erforderlich.



Mini-Standtruhen – Energieeffizienz, Komfort, hohe Raumluftqualität und flexible Einbaumöglichkeiten

Die Mini-Standtruhen sind mit dem nanoe™ X-System ausgestattet. Höchste Energieeffizienz (A++), größter Komfort (Flüsterbetrieb ab 20 dB(A)) und hohe Raumluftqualität gepaart mit einem neuen, zukunftsweisenden Design.



nanoe™ X – verbessert den Schutz
rund um die Uhr

nanoe™ X kann rund um die Uhr zur aktiven
Verbesserung der Raumluftqualität beitra-
gen, denn Sie können die nanoe™ X-Funk-
tion parallel zum Kühl- oder Heizbetrieb
verwenden, wenn Sie zu Hause sind, oder
auch vollkommen unabhängig davon
einsetzen, wenn Sie unterwegs sind.





• nanoe™ X



Die iF Product Design Awards gehören zu den angesehensten Auszeichnungen für exzellentes Produktdesign.

Die Mini-Standtruh von Panasonic wurden wegen ihrer äußerst intelligenten Funktionalität ausgezeichnet, wodurch die optimale Eignung dieser Geräte für private und kommerzielle Anwendungen eindrucksvoll unterstrichen wird.

Technische Daten auf S. 54

1 nanoe™ X – Natürliches Klima für Ihr Zuhause

Die nanoe™ X-Technologie von Panasonic setzt das „Reinigungsmittel der Natur“ – die Hydroxylradikale – gezielt in Innenräumen ein, denn sie können die schädliche Wirkung von bestimmten Bakterien, Viren, Schimmelsporen, Allergenen, Pollen und Schadstoffen inaktivieren und so den Schutz der Raumluftqualität rund um die Uhr verbessern.

Die Leistung der nanoe™ X-Funktion hängt stets von der Größe, Beschaffenheit und Nutzung des Raums ab, in dem sie eingesetzt wird; außerdem kann es mehrere Stunden dauern, bis die vollständige Wirkung erreicht wird (weitere Informationen auf S. 24). Der nanoe X-Generator ist kein medizintechnisches Gerät. Die örtlich geltenden Vorschriften zur Gebäudegestaltung sowie Hygieneempfehlungen sind stets einzuhalten.

2 Größter Komfort

Mit einem Schalldruckpegel ab 20 dB(A) im Flüsterbetrieb und mit verbesserter Raumluftqualität durch das nanoe™ X-System sorgen die Mini-Standtruh für größtmöglichen Komfort.

3 Hohe Energieeffizienz

Die Mini-Standtruh erreichen hohe SEER- und SCOP-Werte und damit mehrheitlich die Energieeffizienzklasse* A++ im Kühl- und Heizbetrieb.

* Energieeffizienzklassenskala von A+++ bis D.

Zukunftsweisendes Design und flexible Einbaumöglichkeiten

Mit ihrem attraktiven und schlanken Design sowie der stylischen Infrarot-Fernbedienung fügen sich die neuen Mini-Standtruh harmonisch in jede Innenausstattung ein. Darüber hinaus bieten die Mini-Standtruh folgende vier Einbaumöglichkeiten.



Energieeffizienzklasse A++

Im Heizbetrieb arbeitet die Mini-Standtruh dank Wärmepumpentechnologie bei Außentemperaturen bis -15°C deutlich effizienter als die Elektroheizung.

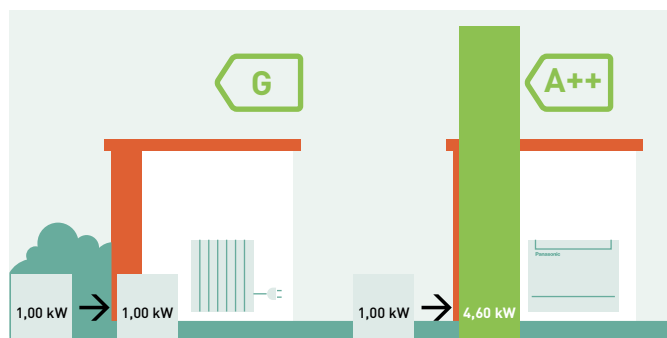

Vergleich von Z25UFEAW und Z35UFEAW bei Heizbetrieb mit einer Elektroheizung bei $+7^{\circ}\text{C}$ Außentemperatur.

Um den Komfort zu erhöhen und eine optimale Luftverteilung im Raum zu gewährleisten, wird die kalte Luft im Kühlbetrieb im oberen Teil der Mini-Standtruh ausgeblasen, während die warme Luft im Heizbetrieb über einen tief liegenden Luftauslass ausströmt.



Perfekte Lösung als Ersatz für alte Heizkesselsysteme



Infrarot-Fernbedienung in modernem Design

Neue Infrarot-Fernbedienung „Sky Controller“ überzeugt durch innovatives Design und einfache Bedienung. Das große Display erleichtert die Bedienung.



Rollkolbenverdichter R2 von Panasonic

Energieeffizienz durch Flexibilität. Mit Hilfe der Invertertechnologie kann die Verdichterdrehzahl der Panasonic-Klimageräte flexibel variiert werden. Beim Einschalten des Klimageräts wird zunächst eine hohe Leistung angefordert, damit die Solltemperatur möglichst schnell erreicht wird. Danach kann die gewünschte Temperatur mit geringerer Leistung gehalten werden. So können Energiesparpotenziale genutzt werden, ohne dass Sie auf den gewohnten Komfort verzichten müssen.

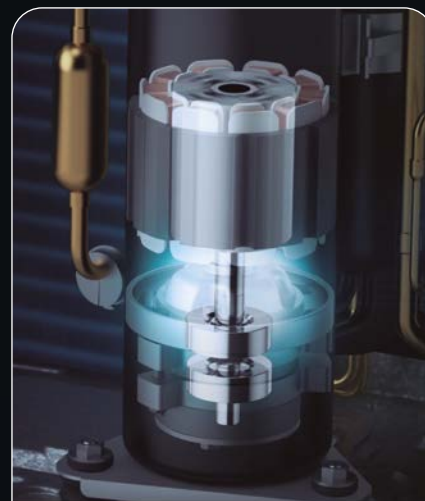

Die R2-Verdichter arbeiten mit moderner Rollkolbentechnologie und haben sich unter extremen Klimabedingungen bewährt: höhere Energieeffizienz, moderne Einzel- und Doppelrollkolben-Technologie, Kältemittel R32 und R410A, kompakte Größe, 5 Jahre Materialgarantie.

Erfahrung mit Rollkolbenverdichtern seit 1978

Rollkolbenverdichter von Panasonic sind weltweit in Gegenden mit äußerst schwierigen Klimabedingungen im Einsatz. Sie wurden speziell für solche Herausforderungen ausgelegt und stellen bei jedem Klima ihre Leistungsfähigkeit, Energieeffizienz und Zuverlässigkeit unter Beweis. Panasonic ist der weltweit größte Hersteller von Rollkolbenverdichtern.

Warum ist der Panasonic R2 Rollkolbenverdichter so energieeffizient?

1. Der hochwertige Motor aus Silizium-Stahl entspricht industriellen Anforderungen an die Energieeffizienz.
2. Eine Ölpumpe mit großer Fördermenge sowie ein vergrößerter Ölvorrat sorgen für eine hervorragende Schmierung.
3. Der größere Flüssigkeitsabscheider nimmt eine größere Kältemittelmenge auf, so dass lange Leitungslängen ermöglicht werden.



Hinweis: Die Abbildung zeigt ein 5,0- bzw. 7,1-kW-Gerät.

Vorzüge des Verdichters R2

Konstruktion

Der Verdichter R2 basiert auf 36 Jahren Erfahrung in der Verdichterentwicklung und -produktion und steht für eine neue Generation von Rollkolbenverdichtern für private Klimaanwendungen. Durch moderne Technologien, verbesserte Materialien und eine einfache Konstruktion arbeitet der R2-Verdichter zuverlässig, effizient und leise. Er steht für Qualität, Komfort und Betriebssicherheit.

Die Rollkolbenverdichter von Panasonic wurden weltweit unter schwierigsten Klimabedingungen im Realbetrieb getestet. Dabei hat sich der R2-Verdichter mit seiner Konstruktion über Jahre bewährt und ist deshalb die erste Wahl bei Fachhändlern, Installateuren und Hauseigentümern. Für anspruchsvolle Privatkunden ist der R2-Rollkolbenverdichter die beste Lösung zur Klimatisierung von Wohneigentum.

Führende Technologie

Rollkolbenverdichter sind mit 80 % der weltweit am häufigsten eingesetzte Verdichtertyp bei privaten Klimaanwendungen. Und mit einer Stückzahl von 200 Millionen ist Panasonic der führende Hersteller von Rollkolbenverdichtern für private Klimaanwendungen.

Vorzüge

Der R2-Rollkolbenverdichter von Panasonic sorgt bei der Klimatisierung für ein Höchstmaß an Komfort zu einem wirtschaftlichen Preis.

Inverter-Technologie

Hervorragende Energieeffizienz, geringerer Stromverbrauch

Die Inverter-Klimageräte von Panasonic bieten außergewöhnliche Energiesparpotenziale, ohne dass Sie auf den gewohnten Komfort verzichten müssen. Beim Einschalten eines Klimageräts ist die Leistungsanforderung zunächst sehr hoch, damit die Solltemperatur möglichst schnell erreicht wird. Danach kann die gewünschte Temperatur mit geringerer Leistung gehalten werden. Bei den Inverter-Klimageräten von Panasonic wird die Verdichterdrehzahl ständig an die Lastbedingungen angepasst. Auf diese Weise kann die Solltemperatur präzise eingehalten werden.

Gleichbleibender Komfort

Mit ihrer präzisen Temperaturregelung und dem flexiblen Leistungsbereich können Inverter-Klimageräte ihre Leistung an die jeweilige Anzahl anwesender Personen im Raum anpassen und für stets gleich bleibenden Komfort sorgen.

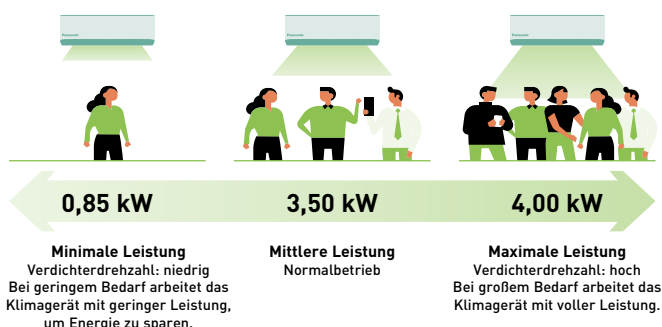

Die Abbildung zeigt den flexiblen Leistungsbereich eines 3,5-kW-Inverter-Geräts im Kühlbetrieb.

Rascher Komfort

Inverter-Klimageräte von Panasonic arbeiten unmittelbar nach dem Einschalten im Turbobetrieb, damit die Solltemperatur im Kühlbetrieb 1,5 mal und im Heizbetrieb 4 mal schneller erreicht wird als bei Nicht-Inverter-Geräten mit derselben Nennleistung.

Kühlbetrieb

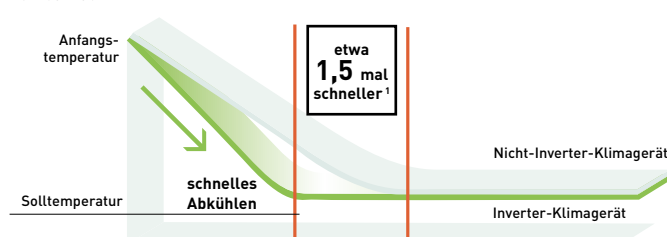

1) Vergleich von je einem Inverter- und Nicht-Inverter-Gerät mit 3,5 kW. Außentemperatur: 35 °C; Solltemperatur: 25 °C

Heizbetrieb

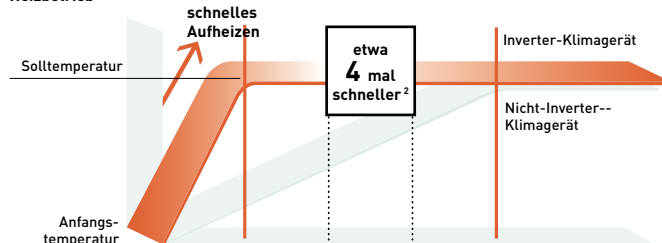

2) Vergleich von je einem Inverter- und Nicht-Inverter-Gerät mit 2,5 kW. Außentemperatur: 2 °C; Solltemperatur: 25 °C

R22-Umrüstlösung

Dank der Umrüstlösung von Panasonic können die Geräte mit vorhandenen R22-Kältemittelleitungen verwendet werden.

Aus Alt mach' Neu:
Austausch einer alten Klimaanlage gegen ein neues energieeffizienteres Heiz- und Kühlsystem von Panasonic



Dies ist ein wichtiger Beitrag zum Schutz der Ozonschicht vor weiterer Schädigung.

- Alle serienmäßigen Modelle können mit vorhandenen R22-Kältemittelleitungen verwendet werden.
- Es sind nur Reduzierstücke als weiteres Zubehör erforderlich.
- Energieeinsparungen von ca. 30 % gegenüber R22-Systemen sind möglich.

Panasonic leistet seinen Beitrag

Wohl wissend, dass zur Zeit überall finanzielle Engpässe herrschen, hat Panasonic eine saubere und kosteneffektive Lösung gefunden, mit der diese neue Gesetzgebung mit minimalen Auswirkungen auf die Geschäftsabläufe und Finanzressourcen umgesetzt werden kann. Mit der Umrüslösung von Panasonic können bei der Installation eines neuen Systems mit dem neuen Hochleistungskältemittel R32 die bisherigen R410A- bzw. R22-Kältemittelleitungen weiterhin verwendet werden.

So können Altanlagen problemlos umgerüstet werden. Abgesehen von bestimmten Ausnahmen gelten dabei nicht einmal herstellerspezifische Einschränkungen für die Geräte, die wir ersetzen.

Durch Installation eines neuen hochleistungsfähigen R32-Systems von Panasonic ergibt sich im Vergleich zu den R22-Altssystemen eine Senkung der Betriebskosten um ca. 30 %.

Die Umrüstung erfolgt in drei einfachen Schritten:

1. Prüfen der Leistung des Systems, das ersetzt werden soll.
 2. Auswahl des als Ersatz am besten geeigneten Systems aus der Produktpalette von Panasonic.
 3. Befolgen der entsprechenden technischen Anweisungen.
- ... so einfach geht das!

Die Senkung des Ausstoßes des in R22 enthaltenen Chlors ist entscheidend für eine „grünere“ Zukunft.



Anleitung zur Nutzung vorhandener R22-Kältemittelleitungen für ein neues R32-System

1. Voraussetzungen

Die vorhandenen R22-Kältemittelleitungen können für ein R32-System weiter verwendet werden, wenn nach sorgfältiger Prüfung sichergestellt ist, dass das Leitungssystem die folgenden Bedingungen erfüllt:

- Das Leitungssystem darf keine Feuchtigkeit enthalten.
- Das Leitungssystem darf keine Verunreinigungen, z. B. Staub, enthalten.
- Das Leitungssystem bzw. die Anschlüsse dürfen keine Undichtigkeiten aufweisen.

2. Bedingungen

- Kältemittel und Öl fachgerecht aus dem System entfernen. System in Zwangskühlbetrieb schalten. Die empfohlene Betriebszeit beträgt unabhängig von der Leitungslänge:
 - bei Single-Split-Systemen 10 min
 - bei Multi-Split-Systemen 30 min
- Danach im Abpumpbetrieb das Kältemittel und Öl aus dem vorhandenen R22-System entfernen.

* Hinweis: Wenn der Abpumpbetrieb wegen einer Fehlfunktion des Systems nicht genutzt werden kann, müssen die vorhandenen Kältemittelleitungen gereinigt und gespült werden, um Öl und Verunreinigungen restlos aus dem System zu entfernen.

- Ölzustand prüfen. Wenn das Öl Verunreinigungen enthält, müssen die vorhandenen Kältemittelleitungen gereinigt werden.
- Ölfarbe prüfen. Nach dem Abpumpen mit einem Wattestäbchen Öl von der Innenseite der Kältemittelleitungen wischen. Wenn das Öl eine dunklere Farbe als Stufe 3,0 in der ASTM-Skala (siehe Abbildung) hat, müssen die vorhandenen Kältemittelleitungen durch neue ersetzt werden.
- Wandstärke der Leitungen prüfen. Die Leitungswandstärke muss mindestens 0,8 mm betragen. Bei einer geringen Wandstärke als 0,8 mm müssen die vorhandenen Kältemittelleitungen durch neue ersetzt werden.
- Bördelverbindungen für R32-Anschlüsse neu herstellen. Die vorhandenen Überwurfmutter dürfen nicht weiter verwendet werden. Stattdessen müssen die Überwurfmutter des neuen R32-Systems verwendet werden.

* Hinweis: Wenn die vorhandenen Kältemittelleitungen Durchmesser von 6,35 mm (1/4") und 12,7 mm (1/2") und die neuen R32-Leitungen Durchmesser von 6,35 mm (1/4") und 9,52 mm (3/8") haben, müssen am Innen- und Außengerät entsprechende Reduzierstücke verwendet werden.

Merkmale für den Qualitätsverlust von Kältemittelöl

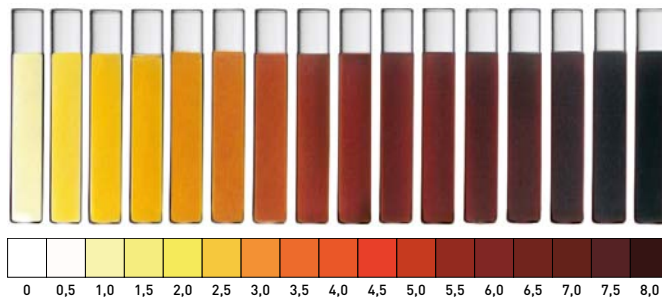

3. Geeignete Modelle für R22-Umrüstlösung

Panasonic Single-Split-Raumklimageräte ab den folgenden Baureihen und Produktgenerationen: CS/CU-RE/XE/E_NKE.

Panasonic Multi-Split-Raumklimasysteme ab den folgenden Baureihen und Produktgenerationen: CU-2E/3E/4E/5PBE.

	Flüssigkeitsleitung		6,35 mm (1/4")		
	Sauggasleitung		9,52 mm (3/8")	12,70 mm (1/2")	15,88 mm (5/8")
Split- geräte- größe	16 / 20 / 25 / 35	1,6 – 3,5 kW	✓	▲	✗
	42 / 50 / 60	4,2 – 6,0 kW	✗	✓	▲
	71	6,8 – 7,5 kW	✗	✗	✓

✓ Standard-Rohrleitungsdimensionen unter Berücksichtigung der aktuell gültigen Leitungslängen und Kältemittelfüllmengen.

▲ Diese Kombination ist zulässig, wenn die maximale Leitungslänge und die angegebene Kältemittelfüllmenge denen des neuen Geräts entsprechen.

✗ Diese Kombination ist nicht zulässig, weil die Leitungsdimensionen nicht erfüllt werden.

Willkommen in der vernetzten Welt mit der Panasonic Comfort Cloud-App!

Mit der App „Panasonic Comfort Cloud“ haben Sie stets die volle Kontrolle über die Raumluftqualität: zu Hause, am Arbeitsplatz oder in Ihrem gesamten Unternehmen.

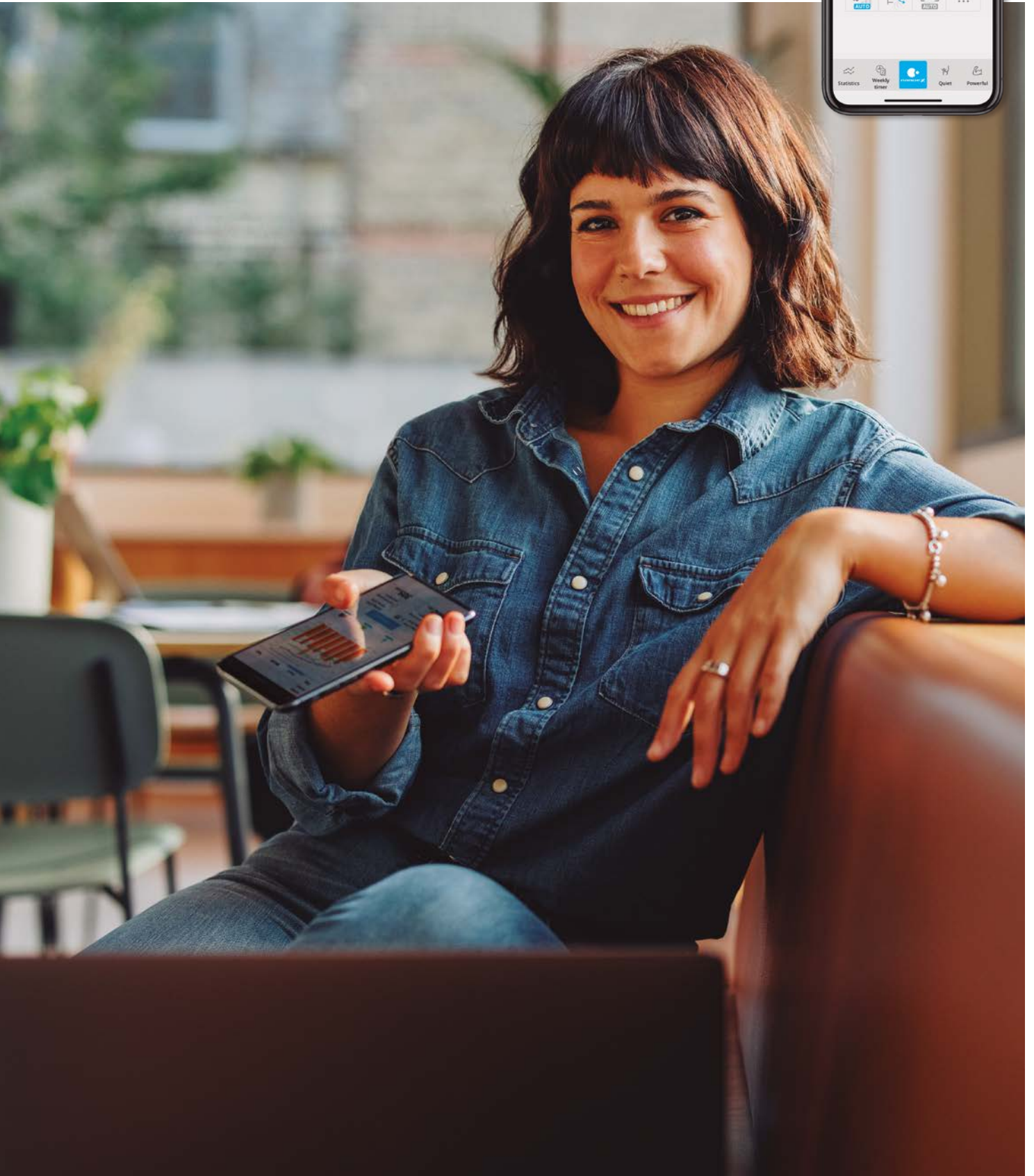

Mit der Panasonic Comfort Cloud-App können Sie mehrere Raumklimageräte einzeln oder als Gruppe über ein einziges Mobilgerät steuern. Mit der Energieverbrauchsanzeige können Einsparpotenziale ermittelt und die Betriebskosten weiter gesenkt werden.

- Bis zu 200 Klimageräte* können mit einem Mobilgerät überwacht werden.
- Einsetzbar sowohl für private als auch gewerbliche Anwendungen.



* Max. 10 Gruppen mit bis zu 20 Klimageräten je Gruppe.



1 Intelligente Bedienung

Regulierung des Raumklimas jederzeit und überall

- Bedienung mehrerer Klimageräte in einer Gruppe (max. 10 Gruppen mit bis zu 20 Klimageräten je Gruppe)
- Bedienung mehrerer Klimageräte an mehreren Standorten

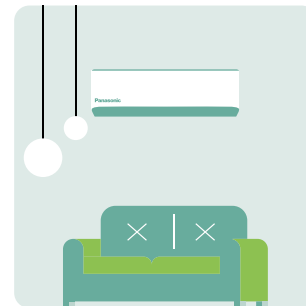

2 Intelligenter Komfort

Direkter Einfluss auf Komfort und Luftqualität

- Fernzugriff auf alle normalen Bedienungsfunktionen
- nanoe™ X-Funktion aktivieren – jederzeit, überall¹
- Vorheizen bzw. -kühlen

1) nanoe™ X ist nur bei bestimmten Modellreihen verfügbar.

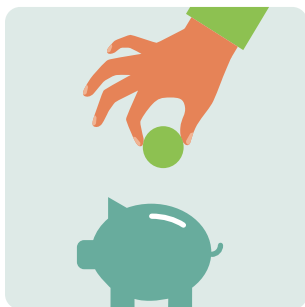

3 Intelligente Energieeinsparung

Mehr Komfort und Energieeinsparung

- Energieverbrauchsmuster² analysieren
- Energieverbrauchsprotokolle zur besseren Budgetplanung vergleichen

2) Energieverbrauchswerte werden anhand von Standardwerten der Stromversorgung berechnet.

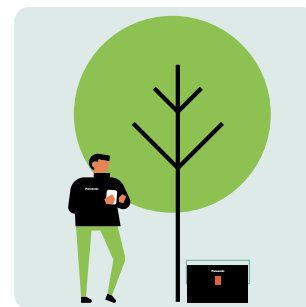

4 Intelligente Unterstützung

Benachrichtigung über Störungen

- Verwaltung von Benutzern und Zugriffsberechtigungen
- Unterstützung bei der Fehlerdiagnose und -behebung³

3) Reparatur- und Wartungsarbeiten dürfen nur von entsprechend qualifizierten Servicetechnikern ausgeführt werden.

Die App „Panasonic Comfort Cloud“ erlaubt die Einbindung von bis zu 200 Klimageräten (bei max. 20 Klimageräten je Gruppe).



Genießen Sie intelligenten Komfort in Ihren Privaträumen (Wohnzimmer, Schlafzimmer, Arbeitszimmer usw.) oder Geschäftsräumen (Wellnesscenter, Bildungseinrichtungen, Restaurants usw.)



Neue Möglichkeiten, neue Anwendungen

Familien

Für verschiedene Benutzer können unterschiedliche Zugriffsberechtigungen konfiguriert werden, sodass z. B. jedes Kind nur das Gerät im eigenen Zimmer steuern kann. Für optimalen Komfort können die Geräte in einer Ferienwohnung bereits vor Anreise der Familie auf die gewünschte Temperatur geheizt bzw. gekühlt oder per Fernzugriff komplett ausgeschaltet werden.

Hausverwaltung mit mehreren Mietern und Standorten

Mit nur einem Smartphone können bis zu 200 Geräte (max. 20 Geräte/Standort, max. 10 Standorte/App) in verschiedenen Wohnungen und an verschiedenen Standorten gesteuert werden. Mithilfe der Störmeldungen und Energieverbrauchsanzeige können Wartungsarbeiten und andere Steuerungsmaßnahmen frühzeitig zentral eingeleitet werden.

Bürräume in kleinen und mittleren Betrieben

Der Betreiber kann jeden Büroraum einzeln steuern oder den Mitarbeitern Zugriff auf die Steuerung einzelner Geräte geben. Anhand der Energieverbrauchsanzeige können Einsparpotenziale ermittelt und entsprechend umgesetzt werden, ohne dass der Komfort darunter leidet.

Vorzüge der App „Panasonic Comfort Cloud“ für private und gewerbliche Anwendungen

Schneller und einfacher Zugriff auf voreingestellte Betriebsarten

Die App „Panasonic Comfort Cloud“ wird mit vielen voreingestellten Betriebsarten (Automatik, Heizen, Kühlen, Entfeuchten, nanoe™ X) ¹⁾ geliefert. Wählen Sie die Betriebsart, die sich am besten für Ihren Lebensstil oder die Arbeitsabläufe in Ihren Geschäftsräumen eignet.

1) Die verfügbaren Betriebsarten hängen vom Gerätemodell ab.

Komfortables Vorheizen oder Vorkühlen der Räume

Nach einem hektischen Arbeitstag außer Haus, kühlen oder heizen Sie auf dem Nachhauseweg Ihre Wohnräume vor und genießen Sie heimische Gemütlichkeit vom ersten Moment an.

Bequemes Ein- und Ausschalten aller Geräte auf einmal

Vergeuden Sie keine Zeit mehr damit, einzelne Geräte einzeln bzw. auszuschalten. Sie können das mit nur einem Tastendruck erledigen.

Überwachung des Energieverbrauchs

Überwachen und vergleichen Sie den Energieverbrauch Ihrer Klimageräte in bestimmten Zeitabständen, z. B. täglich, wöchentlich, monatlich und jährlich.

Reinigen Sie die Luft in Ihren Privaträumen rund um die Uhr mit nanoe™ X. Nutzen Sie die nanoe™ X-Technologie mit den Vorteilen der Hydroxylradikalen.



Umfassende Bedienungsfunktionen

Mit der App „Panasonic Comfort Cloud“ haben Sie Zugriff auf alle Funktionen des Geräts, z. B. Einstellen der nanoe™ X-Funktion, der Lüftrichtung, der Ventilatorzahl, der Solltemperatur, der Betriebsart usw.

Energieverbrauchsanzeige und -statistik

Mit Hilfe der Energieverbrauchsanzeige¹ können Möglichkeiten zur Energieeinsparung und Betriebskostensenkung ermittelt werden. Der Energieverbrauch² eines jeden Geräts wird in der App „Panasonic Comfort Cloud“ gespeichert und kann mit nur einer Displayberührung als aussagekräftige Statistik dargestellt und ausgewertet werden. Mit dem Wochentimer können die Betriebszeiten und damit der Energieverbrauch optimal auf die eigenen Bedürfnisse abgestimmt werden.

1) Die Funktion ist verfügbar ab der Gerätegeneration TKE.

2) Energieverbrauchswerte werden anhand von Standardwerten der Stromversorgung berechnet.

nanoe™ X verbessert den Schutz rund um die Uhr

Verbessern Sie den Schutz Ihrer Räumlichkeiten zu jeder Tageszeit. Schalten Sie nanoe™ X über die entsprechende Schaltfläche auf dem Hauptbildschirm nach Belieben ein oder aus. Die App „Panasonic Comfort Cloud“ verfügt über einen nanoe™ X-Konzentrationssimulator³, der darstellt, wie sich die nanoe™ X-Partikel im Raum verteilen.

3) Nur für mit der nanoe™ X-Funktion kompatible Geräte. Der Konzentrationssimulator ist eine Betaversion und bietet nur eine begrenzte Anzahl an Verteilungsmustern für die Simulationsergebnisse.

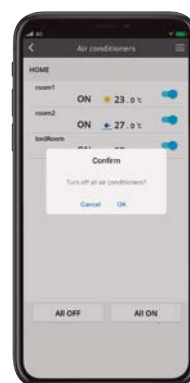

Anschlussdiagramm



Kostenfreie App „Panasonic Comfort Cloud“ herunterladen

Weitere Hardwareanforderungen (vom Kunden bereitzustellen):
Router und Internetzugang

Integriertes WLAN bei bestimmten Modellen, ansonsten über den Netzwerkadapter CZ-TACG1 am Innengeräteanschluss CN-CNT

Der Panasonic Cloud-Server wird allein von Panasonic bereitgestellt, betrieben und verwaltet.



Kompatibilität

Integrierter WLAN-Adapter

Etherea Wandgeräte (CS-(M/X)Z**XKE(W-H)), TZ Wandgeräte (CS-(M)TZ**WKE(W)), YKEA Wandgeräte Professional (CS-Z**YKEA) u. a.

Optionales Interface CZ-TACG1 erforderlich (Anschluss am CN-CNT-Steckkontakt auf der Geräteplatine)

Mini-Standruhen (CS-(M)Z**UFEA(W)), Kanalgeräte mit niedriger statischer Pressung (CS-(M)Z**UD3EA(W)), u. a.

Optionales WLAN-Interface CZ-CAPWFC1 oder CONEX-Fernbedienung CZ-RTC6BLW erforderlich

Rastermaß-Kassetten S-(M)**PY3E (nur für Multi-Split-Systeme; weitere Informationen siehe dort)

Hinweis – Die Raumtemperaturanzeige und einige Sonderfunktionen sind nicht für alle Modelle in der App verfügbar. Sprachen – Die App ist in 19 europäischen Sprachen verfügbar: Deutsch, Bulgarisch, Dänisch, Englisch, Estnisch, Finnisch, Französisch, Griechisch, Italienisch, Kroatisch, Norwegisch, Polnisch, Portugiesisch, Schwedisch, Slowenisch, Spanisch, Tschechisch, Türkisch und Ungarisch.

Sprachsteuerung – Ihre Stimme zählt

Genießen Sie grenzenlose Freiheit und maximalen Komfort: Mit der App „Panasonic Comfort Cloud“ und dem Sprachassistenten Ihrer Wahl können Sie alle Funktionen Ihres netzwerkfähigen Raumklimageräts von Panasonic nun auch allein mit Ihrer Stimme bedienen.

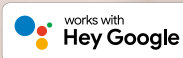

1 Klimagerät ein-/ausschalten

Bequeme Sprachsteuerung für Momente der Ruhe
Klimagerät ein-/ausschalten, wenn Sie für Ihre Liebsten gerade eine Oase der Ruhe schaffen möchten.



3 Solltemperatur anpassen

Einfache Sprachsteuerung für ungestörten Freizeitpaß
Solltemperatur des Klimageräts mit einem einfachen Sprachbefehl anpassen.



2 Betriebsart ändern

Schnelle Unterstützung im hektischen Alltag
Betriebsart zwischen Kühlen / Heizen / Automatik wechseln, wenn Sie gerade alle Hände voll zu tun haben.



4 Betriebsstatus abrufen

Mühevolle Sprachsteuerung und Komfort für die ganze Familie
Einstellungen des Klimageräts einfach abrufen oder ändern, auch für die ältere Generation.



Erledigen Sie mit nur einem Sprachbefehl gleich mehrere Aufgaben

Aus mehreren Einzelaktionen eigene Routinefunktionen erstellen – das macht den Alltag leichter!

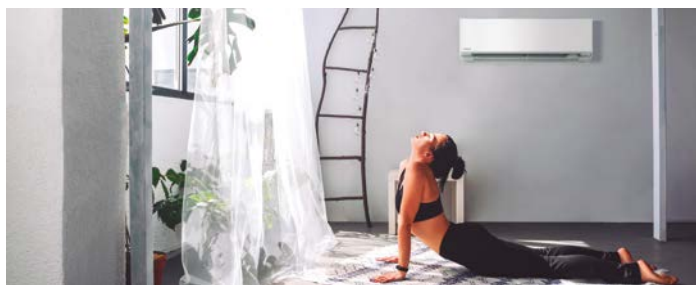

Vereinfachter Alltag durch benutzerdefinierte Routinefunktionen

Um sich den Alltag zu erleichtern, können Sie aus mehreren Einzelaktionen für Ihre netzwerkfähigen Raumklimageräte und sonstigen Geräte mit Sprachsteuerung individualisierte Funktionsabläufe, so genannte Routinefunktionen zusammenstellen.

Beispiel für eine Morgenroutine

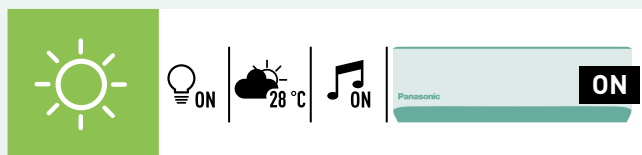

Beispiel für eine Abendroutine



Weitere Informationen finden Sie hier:
[Amazon] <https://www.amazon.de/gp/help/customer/display.html?nodeId=202200080>

Intelligente Sprachsteuerung für netzwerkfähige Raumklimageräte

Funktionen	Zu Hause		Unterwegs
	Fernbedienung	Sprachsteuerung	Comfort Cloud-App
Intelligente Bedienung	Gerät EIN/AUS	✓	✓
	Bedienung mehrerer Klimageräte an einem Standort	—	✓
	Bedienung mehrerer Klimageräte an mehreren Standorten	—	✓
	Routinefunktionen erstellen und verwalten	—	—
Intelligenter Komfort	Kühlbetrieb	✓	✓
	Heizbetrieb	✓	✓
	Automatikbetrieb	✓	✓
	nanoe™ X-Funktion	✓	✓
	Einfrierschutz	✓	✓
	Vorkühlen bzw. -heizen	—	✓
	Solltemperatur ändern	✓	✓
Intelligente Energieeinsparung	Energieverbrauchsmuster analysieren	—	✓
	Energieverbrauchsprotokolle vergleichen	—	✓
	Störmeldungen abrufen	—	✓
Intelligente Unterstützung	Mehrere Benutzer konfigurieren	—	✓
	Betriebsstatus (EIN/AUS) abrufen	✓	✓
	Aktuelle Betriebsart abrufen	✓	✓
	Temperatureinstellungen abrufen	✓	✓
	Raumtemperatur abrufen	✓	✓

Konfiguration in drei einfachen Schritten

App „Panasonic Comfort Cloud“ konfigurieren.



Geräte und Apps für Google Nest Mini oder Amazon Echo konfigurieren.



Google Nest Mini oder Amazon Echo mit der App „Panasonic Comfort Cloud“ verbinden.



Kompatible Geräte und Browser*

1. Android™ 5.0 Lollipop oder höher
2. iOS 9.0 oder höher

Hinweise:

- Dies ist keine vollständige Liste aller kompatiblen Geräte; ähnliche Geräte, auf denen die unterstützten Betriebssysteme ausgeführt werden, sollten mit Hilfe spezifischer Apps ebenfalls funktionieren. Die für den Benutzer verfügbare Funktionalität kann je nach Kombination von Hardware und Software variieren.
- Google, Android, Google Play und Google Home sind Marken von Google LLC.
- Google Assistant ist in bestimmten Sprachen und Ländern nicht verfügbar.
- Amazon, Alexa und alle zugehörigen Logos sind Marken von Amazon.com, Inc. oder eines verbundenen Unternehmens.
- Die Verfügbarkeit der Sprachassistentendienste kann je nach Land und Sprache unterschiedlich sein.
- Weitere Informationen zum Einrichten der Sprachassistentendienste finden Sie unter <https://aircon.panasonic.com/connectivity/application.html>
- Die mit Google Assistant und Alexa kompatiblen Geräte sind in der Modellübersicht auf S. 48 aufgeführt.

* Stand: Juni 2020



Regelung und Konnektivität

Panasonic bietet seinen Kunden modernste Technologie für optimale Bedienbarkeit und Leistungsoptimierung.



Netzwerkadapter CZ-TACG1 (optional)¹

- Optionaler Netzwerkadapter für Raumklimageräte
- Kompakt und daher leicht zu installieren
- Installation bei bestimmten Modellen im Geräteinneren möglich, sonst extern

¹ Die Funktionalität ist abhängig vom Klimagerätemodell. Weitere Informationen zu kompatiblen Modellen erhalten Sie von Ihrem Fachhändler.



Technische Daten

Eingangsspannung	12 V DC
Leistungsaufnahme	max. 660 mW
Abmessungen (H x B x T)	66 x 36 x 12 mm
Gewicht	ca. 85 g
Interface	1 x WLAN
WLAN-Standard	IEEE 802.11b/g/n
Frequenzbereich	2,4-GHz-Frequenzband
Verschlüsselung	WPA2-PSK (TKIP/AES)

CZ-CAPRA1 – P-Link-Adapter für Raumklimageräte

Adapter zur Einbindung von Raumklimageräten in die P-Link-Kommunikation, für die volle Kontrolle der Raumklimageräte.

Erweiterte Projektmöglichkeiten

- Einbindung von EDV-Räumen mit YKEA-Wandgeräten
- Einbindung von Kleinbüros mit Raumklimageräten
- Vereinigung von getrennten Bestandssystemen mit Raumklimageräten einerseits und VRF-Systemen andererseits

Hinweis: Wenn der Rotationsbetrieb (Grundlast-Umschaltung) über die Fernbedienung aktiviert wird, kann CZ-CAPRA1 nicht angeschlossen werden.

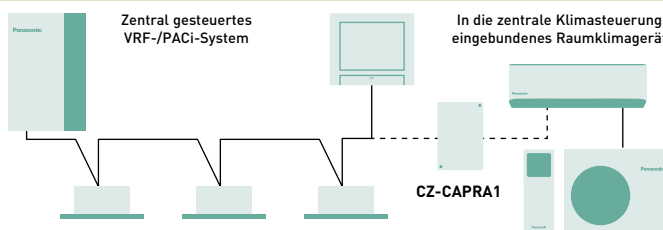

Grundfunktionen: Ein/Aus-Schaltung, Betriebsartenwahl, Solltemperatur, Ventilator Drehzahl, Lamelleneinstellung, Sperre der Fernbedienung.

Externe Eingänge: EIN/AUS-Schaltung, Störungsabschaltung.

Externe Relaisausgänge²: Betriebsmeldung (EIN/AUS), Störmeldung.

² Da über den CN-CNT-Anschluss derzeit keine Stromversorgung für das externe Relais möglich ist, muss eine eigene Stromversorgung für das Relais vorgesehen werden.

Zentrale Bedieneinheiten:
64 Innengeräte



**Intelligenter Touch-Screen
+ Kommunikationsadapter:**
256 Innengeräte

**Panasonic AC
Smart Cloud**

Die Bedienungssysteme von Panasonic bieten umfassende Überwachungs- und Regelungsfunktionen sowie bei Internet-Anschluss auch einen vollumfänglichen Zugriff auf die Klimasysteme von überall auf der Welt.

Konnektivität: Einbindung in GLT-Systeme

Große Flexibilität bei der Einbindung Ihrer Klimasysteme in KNX-, Modbus- und BACnet-Systeme mit bidirektionaler Überwachung und Steuerung sämtlicher Funktionsparameter.

Modell			
	PAW-AC-KNX-1i	PAW-AC-MBS-1	PAW-AC-BAC-1 ¹
Schneller, bei Bedarf nicht sichtbarer Einbau des Interfaces	✓	✓	✓
Keine externe Stromversorgung erforderlich	✓	✓	✓
Direkter Anschluss an das Innengerät.	✓ (bei Split- oder Multi-Split)	✓ (bei Split- oder Multi-Split)	✓ (bei Split- oder Multi-Split)
Steuerung und Überwachung der internen Parameter des Geräts sowie Anzeige von Fehlercodes durch Sensoren und Gateways.	✓ Voll kompatibel	✓ Voll kompatibel	✓ Voll kompatibel
Zur Steuerung kann die vom Klimagerät oder die von einem externen Temperaturfühler gemessene Raumtemperatur verwendet werden.	✓	✓	Nur vom Klimagerät gemessene Temperatur
Gleichzeitige Steuerung des Klimageräts über die Bedientafel des Geräts oder über GLT-systemspezifische Geräte	✓	✓	✓
Erweiterte Regelungsfunktionen: Nutzung als Raumregler	✓	✓	✓
4 binäre Eingänge, die als Standard-Binäreingänge der Interfaces genutzt werden können oder auch zur direkten Steuerung des Klimageräts.	✓	✗	✗
Überwachung und Steuerung sämtlicher Funktionsparameter des Raumklimageräts.	✓	✓	✓

1) Mit diesem Interface können Raumklimageräte von Panasonic vollständig in BACnet/IP- oder BACnet MS/TP-Netzwerke integriert werden. Das Interface wird in der Zertifizierungsliste der BACnet Testing Laboratories (BTL Listing) geführt.

PAW-AC-DIO

Interface für Ein/Aus über potenzialfreien Kontakt. Panasonic hat für die Etherea-Raumklimageräte eine Platine mit potenzialfreien Kontakten entwickelt, die auf einfache Weise eine zentrale Steuerung ermöglicht, z. B. für Hotelanwendungen.

- Ein/Aus-Schaltung durch GLT-Systeme von Drittanbietern
- Anschließen der Platine mit potenzialfreiem Kontakt über den Steckanschluss „CN-RMT“ auf der Platine des Raumklimageräts

Einfache Einbindung über den CN-CNT-Steckkontakt







Die Interfaces für Internet-Steuerung, GLT-Einbindung (KNX, Modbus, BACnet) und P-Link-Einbindung (CZ-CAPRA1) können einfach über den CN-CNT-Kontakt auf der Innengeräteplatine angeschlossen werden. Bei den Etherea- und den YKEA-Wandgeräten ist dieser Steckkontakt von der Frontseite des Innengeräts leicht zugänglich.



Modell	Interface
CZ-TACG1	Interface für Internet-Steuerung mit der App „Panasonic Comfort Cloud“
CZ-CAPRA1	P-Link-Adapter für die Einbindung von Raumklimageräten in die P-Link-Kommunikation mit PACI- und VRF-Klimasystemen, mit externen Eingängen und Betriebs-/Störmeldungsausgängen
PAW-AC-KNX-1i	KNX-Interface für alle Modelle mit CN-CNT-Anschluss (Etherea-Wandgeräte, Kanalgeräte mit niedriger statischer Pressung und Mini-Standtruhen)
PAW-AC-MBS-1	Modbus-Interface für alle Modelle mit CN-CNT-Anschluss (Etherea-Wandgeräte, Kanalgeräte mit niedriger statischer Pressung und Mini-Standtruhen)

Modell	Interface
PAW-AC-BAC-1	BACnet-Interface für alle Modelle mit CN-CNT-Anschluss (Etherea-Wandgeräte, Kanalgeräte mit niedriger statischer Pressung und Mini-Standtruhen)
PAW-AC-HEAT-1	Platine für Nur-Heizen-Betrieb (Etherea und Kanalgeräte mit niedriger stat. Pressung)
PAW-AC-DIO	Platine mit potenzialfreien Kontakten zum Ein/Aus-Schalten und für Betriebsstatus für alle Modelle mit CN-RMT-Anschluss (Wandgeräte und Mini-Standtruhen)







Modellpalette der Raumklimageräte









Seite	Single-Split-Innengeräte	2,0 kW	2,5 kW	3,5 kW	4,2 kW	5,0 kW	6,0 kW	7,1 kW
	Etherea Wandgeräte Z /XZ R32							
50	 1	CS-XZ20XKEW-H CU-Z20XKE	CS-XZ25XKEW-H CU-Z25XKE	CS-XZ35XKEW-H CU-Z35XKE				
		CS-Z20XKEW CU-Z20XKE	CS-Z25XKEW CU-Z25XKE	CS-Z35XKEW CU-Z35XKE	CS-Z42XKEW CU-Z42XKE	CS-Z50XKEW CU-Z50XKE		CS-Z71XKEW CU-Z71XKE
	TZ Wandgeräte Superkompakt R32							
51		CS-TZ20WKEW CU-TZ20WKE	CS-TZ25WKEW CU-TZ25WKE	CS-TZ35WKEW CU-TZ35WKE	CS-TZ42WKEW CU-TZ42WKE	CS-TZ50WKEW CU-TZ50WKE	CS-TZ60WKEW CU-TZ60WKE	CS-TZ71WKEW CU-TZ71WKE
	NEU YKEA Wandgeräte Professional Kühlbetrieb bis -20 °C R32							
53		CS-Z25YKEA CU-Z25YKEA		CS-Z35YKEA CU-Z35YKEA	CS-Z42YKEA CU-Z42YKEA	CS-Z50YKEA CU-Z50YKEA		CS-Z71YKEA CU-Z71YKEA
	UFE Mini-Standtruhen R32							
54			CS-Z25UFEAW CU-Z25UBEA	CS-Z35UFEAW CU-Z35UBEA		CS-Z50UFEAW CU-Z50UBEA		
	UD3 Kanalgeräte mit niedriger statischer Pressung R32							
55			CS-Z25UD3EAW CU-Z25UBEA	CS-Z35UD3EAW CU-Z35UBEA		CS-Z50UD3EAW CU-Z50UBEA	CS-Z60UD3EAW CU-Z60UBEA	

1) Verfügbar ab Frühjahr 2022.



Finden Sie jetzt Ihre passende Klimaanlage mit nur wenigen Klicks in unserem Online-Tool

Seite	Multi-Split-Innengeräte	1,6 kW	2,0 kW	2,5 kW	3,5 kW	4,2 kW	5,0 kW	6,0 kW	7,1 kW
59	Etherea Wandgeräte Z /XZ R32								
				CS-XZ20XKEW-H	CS-XZ25XKEW-H	CS-XZ35XKEW-H			
		CS-MZ16XKE	CS-Z20XKEW	CS-Z25XKEW	CS-Z35XKEW	CS-Z42XKEW	CS-Z50XKEW		CS-Z71XKEW
59	TZ Wandgeräte Superkompakt								
		CS-MTZ16WKE	CS-TZ20WKEW	CS-TZ25WKEW	CS-TZ35WKEW	CS-TZ42WKEW	CS-TZ50WKEW	CS-TZ60WKEW	CS-TZ71WKEW
59	UFE Mini-Standtruhen								
			CS-MZ20UFEA	CS-Z25UFEAW	CS-Z35UFEAW		CS-Z50UFEAW		
59	NEU PY3 Rastermaß-Kassetten (60x60)								
			S-M20PY3E CZ-KPY4	S-25PY3E CZ-KPY4	S-36PY3E CZ-KPY4		S-50PY3E CZ-KPY4	S-60PY3E CZ-KPY4	
59	UD3 Kanalgeräte mit niedriger statischer Pressung								
			CS-MZ20UD3EA	CS-Z25UD3EAW	CS-Z35UD3EAW		CS-Z50UD3EAW	CS-Z60UD3EAW	

Seite	Multi-Split-Außengeräte								
	Anschließbare Innengeräte-Kühlleistung	3,2–6,0kW	3,2–6,0kW	3,2–7,7kW	4,5–9,5kW	4,5–11,2kW	4,5–11,5kW	4,5–14,7kW	4,5–18,3kW
	Nennleistung Außengerät	3,50 kW	4,10 kW	5,00 kW	5,20 kW	6,80 kW	6,80 kW	8,00 kW	9,00 kW
58	Außengeräte für Z-Multi-Split-Inverter-Systeme R32								
		CU-2Z35TBE	CU-2Z41TBE	CU-2Z50TBE	CU-3Z52TBE	CU-3Z68TBE	CU-4Z68TBE	CU-4Z80TBE	CU-5Z90TBE



Etherea Wandgeräte Z / XZ | R32

- nanoe™ X verbessert den Schutz rund um die Uhr (nanoe X-Generator Version 2 integriert)
- Zwei attraktive Gehäusedesigns in Mattweiß und Graphit
- Hohe SEER/SCOP-Werte und Energieeffizienzklassen
- Aerowings 2.0 für maximalen Komfort
- Neue intuitive Fernbedienung
- Integrierter WLAN-Adapter für unmittelbare Konnektivität per Panasonic Comfort Cloud-App
- Kompatibel mit Google Assistant und Amazon Alexa
- Gehäuse und Konstruktion für rasche einfache Installation konzipiert

Innengerät Graphit ⁶		CS-XZ20XKEW-H	CS-XZ25XKEW-H	CS-XZ35XKEW-H	—	—	—	
Innengerät Mattweiß		CS-Z20XKEW	CS-Z25XKEW	CS-Z35XKEW	CS-Z42XKEW	CS-Z50XKEW	CS-Z71XKEW	
Außengerät		CU-Z20XKE	CU-Z25XKE	CU-Z35XKE	CU-Z42XKE	CU-Z50XKE	CU-Z71XKE	
Nennkühlleistung (min. – max.)	kW	2,05 (0,75 - 2,65)	2,50 (0,85 - 3,50)	3,50 (0,85 - 4,20)	4,20 (0,85 - 5,00)	5,00 (0,98 - 6,00)	7,10 (0,98 - 8,50)	
Nenn-SEER ¹ (min. – max.)		4,56 (4,69 - 3,96)	4,90 (5,00 - 3,89)	4,12 (4,25 - 3,62)	3,39 (3,62 - 3,18)	3,68 (3,92 - 3,16)	3,17 (2,33 - 2,83)	
SEER²		8,10 A++	9,40 A+++	9,50 A+++	7,00 A++	8,50 A+++	6,50 A++	
Auslegungslast Kühlen	kW	2,1	2,5	3,5	4,2	5,0	7,1	
Nennleistungsaufnahme Kühlen (min. – max.)	kW	0,45 (0,16 - 0,67)	0,51 (0,17 - 0,90)	0,85 (0,20 - 1,16)	1,24 (0,24 - 1,57)	1,36 (0,25 - 1,90)	2,24 (0,42 - 3,00)	
Jahresstromverbrauch Kühlen ³	kWh/a	91	93	129	210	206	382	
Nennheizleistung (min. – max.)	kW	2,80 (0,75 - 4,00)	3,40 (0,80 - 4,80)	4,00 (0,80 - 5,50)	5,30 (0,80 - 6,80)	5,80 (0,98 - 8,00)	8,20 (0,98 - 10,20)	
Heizleistung bei -7 °C	kW	2,38	2,80	3,20	4,11	4,80	6,31	
Nenn-COP ¹ (min. – max.)		4,52 (4,69 - 4,26)	4,86 (5,00 - 4,07)	4,44 (4,44 - 3,77)	3,68 (4,21 - 3,66)	4,14 (4,26 - 3,35)	3,69 (2,45 - 3,29)	
SCOP²		4,80 A++	5,20 A+++	5,20 A+++	4,20 A+	4,80 A++	4,20 A+	
Auslegungslast Heizen bei -10 °C	kW	2,1	2,4	2,8	3,6	4,2	5,5	
Nennleistungsaufnahme Heizen (min. – max.)	kW	0,62 (0,16 - 0,94)	0,70 (0,16 - 1,18)	0,90 (0,18 - 1,46)	1,44 (0,19 - 1,86)	1,40 (0,23 - 2,39)	2,22 (0,40 - 3,10)	
Jahresstromverbrauch Heizen ³	kWh/a	613	646	754	1.200	1.225	1.833	
Innengerät								
Spannungsversorgung	V/Ph/Hz	230 / 1 / 50	230	230	230	230	230	
Empfohlene Absicherung	A	16	16	16	16	16	16	
Verbindungskabel	mm ²	4 x 1,5	4 x 1,5	4 x 1,5	4 x 1,5	4 x 2,5	4 x 2,5	
Luftmenge	Kühlen / Heizen	m ³ /h	702/780	762/846	762/882	864/924	1.044 / 1.146	
Entfeuchtung		l/h	1,3	1,5	2,0	2,4	4,1	
Schalldruckpegel ⁴ (Flüster/niedrig/hoch)	Kühlen	dB(A)	19/24/37	19/25/39	19/28/42	25/31/43	30/37/44	30/38/47
	Heizen	dB(A)	19/25/38	19/27/41	19/33/43	29/35/43	30/37/44	30/38/47
Abmessungen	H x B x T	mm	295 x 870 x 229	295 x 870 x 229	295 x 870 x 229	295 x 870 x 229	295 x 1.040 x 244	
Nettogewicht	kg	10	10	11	10	12	14	
nanoe X-Generator		Version 2	Version 2	Version 2	Version 2	Version 2	Version 2	
Außengerät								
Luftmenge	Kühlen / Heizen	m ³ /h	1.644/1.602	1.722/1.632	1.788/1.836	1.788/1.854	2.388/2.214	
Schalldruckpegel (hoch) ⁴	Kühlen / Heizen	dB(A)	45/46	46/47	48/50	49/51	47/47	
Abmessungen ⁵	H x B x T	mm	542 x 780 x 289	542 x 780 x 289	542 x 780 x 289	542 x 780 x 289	695 x 875 x 320	
Nettogewicht	kg	25	27	30	30	40	50	
Leitungsanschlüsse	Flüssigkeitsleitung	mm (Zoll)	6,35 (1/4)	6,35 (1/4)	6,35 (1/4)	6,35 (1/4)	6,35 (1/4)	
	Sauggasleitung	mm (Zoll)	9,52 (3/8)	9,52 (3/8)	9,52 (3/8)	12,70 (1/2)	12,70 (1/2)	
Leitungslänge (min. – max.)	m	3 - 15	3 - 15	3 - 15	3 - 15	3 - 30	3 - 30	
Höhenunterschied IG/AG (max.)	m	15	15	15	15	15	20	
Vorgefüllte Leitungslänge	m	7,5	7,5	7,5	7,5	7,5	10	
Zus. Kältemittelfüllmenge	g/m	10	10	10	10	15	25	
Vorgefüllte Kältemittelmenge (R32) / CO ₂ -Äquivalent	kg / t	0,67/0,45	0,80/0,54	0,89/0,60	0,95/0,64	1,13/0,76	1,35/0,91	
Außentemperatur- Grenzwerte (min / max.)	Kühlen	°C	-10/+43	-10/+43	-10/+43	-10/+43	-10/+43	
	Heizen	°C	-15/+24	-15/+24	-15/+24	-15/+24	-15/+24	

1) EER-/COP-Werte werden in Übereinstimmung mit EN14511 berechnet. 2) Energieeffizienzklassenskala von A+++ bis D. 3) Der Jahresstromverbrauch errechnet sich nach den Vorgaben der EU-Verordnung 626/2011. 4) Messpositionen – Innengerät: 1 m Entfernung vor und 80 cm unter dem Gerät; Außengerät: 1 m vor und 1 m hinter dem Gerät. Die Schalldruckpegel-Messwerte basieren auf JIS C 9612. Flüster: Flüsterbetrieb. Niedrig: niedrigste einstellbare Ventilatorzahl. 5) Für den Leitungsanschluss sind in der Breite 70 mm hinzuaddieren. 6) Verfügbar ab Frühjahr 2022.

Zubehör	
CZ-CAPRA1	P-Link-Adapter für die Einbindung von Raumklimageräten in die P-Link-Kommunikation

Zubehör	
CZ-RD514C	Kabelfernbedienung für Wandgeräte und Mini-Standruhen



SEER- und SCOP-Wert: Für CS-**35XKEW*. Flüsterbetrieb: Für CS-**20-XKEW*, CS-**25-XKEW*, CS-**35-XKEW*. Internet-Steuerung: Integrierter WLAN-Adapter.



**GOOD DESIGN
AWARD 2020**



**BAFA-
förderfähig**

siehe Seite 23

TZ Wandgeräte | Superkompakt | R32

- Superkompaktes, elegantes Design mit nur 779 mm Breite
- Integriertes WLAN für unmittelbare Konnektivität per Panasonic Comfort Cloud-App
- Kompatibel mit Google Assistant und Amazon Alexa
- Infrarot-Fernbedienung „Sky Controller“ in modernem Design
- Feinstaubfilter (PM2,5) für gesunde, saubere Raumluft
- Flüsterleise! 20 dB(A) (TZ20, TZ25, TZ35)
- Aerowings für eine optimierte Luftführung
- Verbesserte Energieeffizienz

Innengerät		CS-TZ20WKEW	CS-TZ25WKEW	CS-TZ35WKEW	CS-TZ42WKEW	CS-TZ50WKEW	CS-TZ60WKEW	CS-TZ71WKEW	
Außengerät		CU-TZ20WKE	CU-TZ25WKE	CU-TZ35WKE	CU-TZ42WKE	CU-TZ50WKE	CU-TZ60WKE	CU-TZ71WKE	
Nennkühlleistung (min. – max.)	kW	2,00(0,75 - 2,40)	2,50(0,85 - 3,00)	3,50(0,85 - 3,90)	4,20(0,85 - 4,60)	5,00(0,98 - 5,60)	6,00(0,98 - 6,60)	7,10(0,98 - 8,20)	
Nenn-EER ¹ (min. – max.)		4,08(4,17 - 4,00)	3,85(4,05 - 3,41)	3,57(3,62 - 3,36)	3,36(3,62 - 2,80)	3,13(3,92 - 2,95)	3,24(3,92 - 2,87)	3,17(2,33 - 2,98)	
SEER²		7,00 A++	7,00 A++	6,80 A++	6,40 A++	6,90 A++	6,80 A++	6,20 A++	
Auslegungslast Kühlen	kW	2,00	2,50	3,50	4,20	5,00	6,00	7,10	
Nennleistungsaufnahme Kühlen (min. – max.)	kW	0,49(0,18 - 0,60)	0,65(0,21 - 0,88)	0,98(0,24 - 1,16)	1,25(0,24 - 1,64)	1,60(0,25 - 1,90)	1,85(0,25 - 2,30)	2,24(0,42 - 2,75)	
Jahresstromverbrauch Kühlen ³	kWh/a	100	125	180	230	254	309	401	
Nennheizleistung (min. – max.)	kW	2,70(0,70 - 3,60)	3,30(0,80 - 4,10)	4,00(0,80 - 5,10)	5,00(0,80 - 6,80)	5,80(0,98 - 7,50)	7,00(0,98 - 8,20)	8,60(0,98 - 9,90)	
Heizleistung bei -7 °C	kW	2,14	2,70	3,30	3,90	4,62	4,90	6,13	
Nenn-COP ¹ (min. – max.)		4,15(4,24 - 3,53)	4,18(4,21 - 3,66)	4,04(4,10 - 3,70)	3,73(4,10 - 3,33)	3,41(4,67 - 3,26)	3,68(4,67 - 3,57)	3,51(2,45 - 3,47)	
SCOP²		4,60 A++	4,60 A++	4,60 A++	4,00 A+	4,50 A+	4,30 A+	4,00 A+	
Auslegungslast Heizen bei -10 °C	kW	1,90	2,40	2,80	3,60	4,00	4,40	5,50	
Nennleistungsaufnahme Heizen (min. – max.)	kW	0,65(0,17 - 1,02)	0,79(0,19 - 1,12)	0,99(0,20 - 1,38)	1,34(0,20 - 2,04)	1,70(0,21 - 2,30)	1,90(0,21 - 2,30)	2,45(0,40 - 2,85)	
Jahresstromverbrauch Heizen ³	kWh/a	578	730	852	1.260	1.244	1.433	1.925	
Innengerät									
Spannungsversorgung	V	230	230	230	230	230	230	230	
Empfohlene Absicherung	A	16	16	16	16	16	20	20	
Verbindungskabel	mm ²	4 x 1,5	4 x 1,5	4 x 1,5	4 x 1,5	4 x 2,5	4 x 2,5	4 x 2,5	
Luftmenge	Kühlen / Heizen	m ³ /h	618/648	660/690	708/738	750/792	750/792	1.254/1.314	1.326/1.374
Entfeuchtung		l/h	1,3	1,5	2,0	2,4	2,8	3,3	4,1
Schalldruckpegel ⁴	Kühlen	dB(A)	20 / 25 / 37	20 / 26 / 40	20 / 30 / 42	29 / 31 / 44	33 / 37 / 44	34 / 37 / 45	35 / 38 / 47
(Flüster/niedrig/hoch)	Heizen	dB(A)	22 / 26 / 38	22 / 27 / 40	22 / 33 / 42	28 / 35 / 44	33 / 37 / 44	34 / 37 / 45	35 / 38 / 47
Abmessungen	H x B x T	mm	290 x 779 x 209	290 x 779 x 209	290 x 779 x 209	290 x 779 x 209	290 x 779 x 209	302 x 1.102 x 244	302 x 1.102 x 244
Nettogewicht	kg	8	8	8	8	8	13	13	
Außengerät									
Luftmenge	Kühlen / Heizen	m ³ /h	1.782/1.782	1.800/1.734	1.722/1.782	1.824/1.848	1.962/1.962	2.040/2.040	2.682/2.754
Schalldruckpegel (hoch) ⁴	Kühlen / Heizen	dB(A)	46/47	47/48	48/50	49/51	48/49	49/51	52/54
Abmessungen ⁵	H x B x T	mm	542 x 780 x 289	542 x 780 x 289	542 x 780 x 289	542 x 780 x 289	619 x 824 x 299	619 x 824 x 299	695 x 875 x 320
Nettogewicht	kg	24	25	31	31	36	36	50	
Leitungsanschlüsse	Flüssigkeitsleitung	mm (Zoll)	6,35 (1/4)	6,35 (1/4)	6,35 (1/4)	6,35 (1/4)	6,35 (1/4)	6,35 (1/4)	
	Sauggasleitung	mm (Zoll)	9,52 (3/8)	9,52 (3/8)	9,52 (3/8)	12,70 (1/2)	12,70 (1/2)	15,88 (5/8)	
Leitungslänge (min. – max.)	m	3 – 15	3 – 15	3 – 15	3 – 15	3 – 20	3 – 30	3 – 30	
Höhenunterschied IG/AG (max.)	m	15	15	15	15	15	15	20	
Vorgefüllte Leitungslänge	m	7,5	7,5	7,5	7,5	7,5	10	10	
Zus. Kältemittelfüllmenge	g/m	10	10	10	10	15	15	25	
Vorgefüllte Kältemittelmenge (R32) / CO ₂ -Äquivalent	kg / t	0,54/0,365	0,67/0,452	0,77/0,520	0,79/0,533	1,14/0,770	1,22/0,824	1,32/0,891	
Außentemperatur-Grenzwerte (min / max.)	Kühlen	°C	-10/+43	-10/+43	-10/+43	-10/+43	-10/+43	-10/+43	
	Heizen	°C	-15/+24	-15/+24	-15/+24	-15/+24	-15/+24	-15/+24	

1) EER-/COP-Werte werden in Übereinstimmung mit EN14511 berechnet. 2) Energieeffizienzklassenskala von A+++ bis D. 3) Der Jahresstromverbrauch errechnet sich nach den Vorgaben der EU-Verordnung 626/2011. 4) Messpositionen – Innengerät: 1 m Entfernung vor und 80 cm unter dem Gerät; Außengerät: 1 m vor und 1 m hinter dem Gerät. Die Schalldruckpegel-Messwerte basieren auf JIS C 9612. Flüster: Flüsterbetrieb. Niedrig: niedrigste einstellbare Ventilatorzahl. 5) Für den Leitungsanschluss sind in der Breite 70 mm hinzuzuzaddieren.

Zubehör	
CZ-CAPRA1	P-Link-Adapter für die Einbindung von Raumklimageräten in die P-Link-Kommunikation

Zubehör	
CZ-RD514C	Kabelfernbedienung für Wandgeräte und Mini-Standruhren



SEER- und SCOP-Wert: für TZ20WKEW und TZ25WKEW. Flüsterbetrieb: für TZ20WKEW, TZ25WKEW und TZ35WKEW. Internet-Steuerung: Integrierter WLAN-Adapter. iF Design Award 2020: TZ Wandgeräte ausgezeichnet mit dem angesehenen iF Design Award 2020.

Nenn-Bedingungen: Raumtemperatur Kühlen: 35 °C TK / 19 °C FK. Außentemperatur Kühlen: 35 °C TK / 24 °C FK. Raumtemperatur Heizen: 20 °C TK. Außentemperatur Heizen: 7 °C TK / 6 °C FK. (TK: Trockenkugeltemperatur; FK: Feuchtkugeltemperatur). Änderungen und Irrtümer vorbehalten. Ausführliche Informationen zur Ökodesign-Richtlinie (ErP) finden Sie auf unseren Websites www.aircon.panasonic.de bzw. www.ptc.panasonic.eu.

Lösungen für EDV-Räume

Hocheffiziente Produkte für Dauerbetrieb

Panasonic hat eine umfassende Produktpalette für EDV-Räume entwickelt, die für einen hocheffizienten und zuverlässigen Dauerkühlbetrieb bei Außentemperaturen bis -25 °C ausgelegt ist.



1 Ausgelegt für Dauerbetrieb

Hohe Energieeffizienz das ganze Jahr über. YKEA-Wandgeräte sind für den Dauereinsatz in betriebskritischen Umgebungen ausgelegt, z. B. in EDV-Räumen, wo zuverlässige Kühlung auch bei extremen Außentemperaturen erforderlich ist.

2 Neue Fernbedienung mit verbesserter Bedienbarkeit

Die neue Kabelfernbedienung stellt dank der integrierten Redundanzfunktion den Betrieb von zwei YKEA-Wandgeräten rund um die Uhr sicher. Diese Regelfunktion steuert die Grundlast-Umschaltung (Sequenzsteuerung) und den Redundanzbetrieb bei Störung. Sie ist verfügbar, wenn zwei Innengeräte über jeweils ein optionales CN-CNT-Kabel (CZ-RCC5) an die Fernbedienung angeschlossen werden.

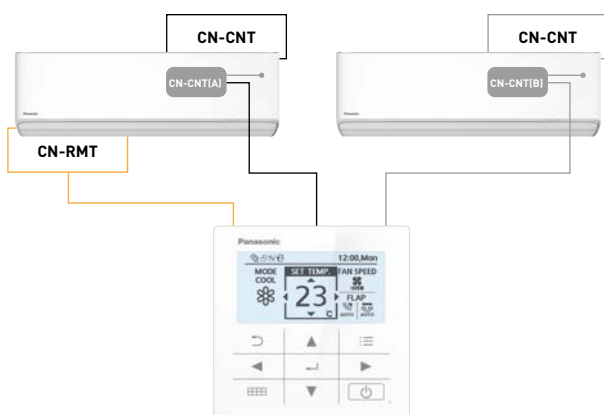

3 Höchste Energieeffizienz im Kühlbetrieb

Die SEER-/SCOP-Werte der YKEA-Wandgeräte wurden weiter verbessert. Dadurch wird die beste Energieeffizienzklasse erreicht. Das 3,5-kW-Gerät erreicht jetzt einen SEER-Wert von 9,6 (A+++).

4 Integriertes WLAN und optionale Sprachsteuerung

Mit der anwenderfreundlichen App „Panasonic Comfort Cloud“ haben Sie über eine WLAN-Verbindung direkten Zugriff auf das Gerät und können sämtliche Funktionen (Ein/Aus, Timer usw.) mit Ihrem Smartphone bedienen. Bedienung der Regelfunktionen, Überwachung von Energieverbrauchsstatistiken und einfache Fehlererkennung bei Störungen.

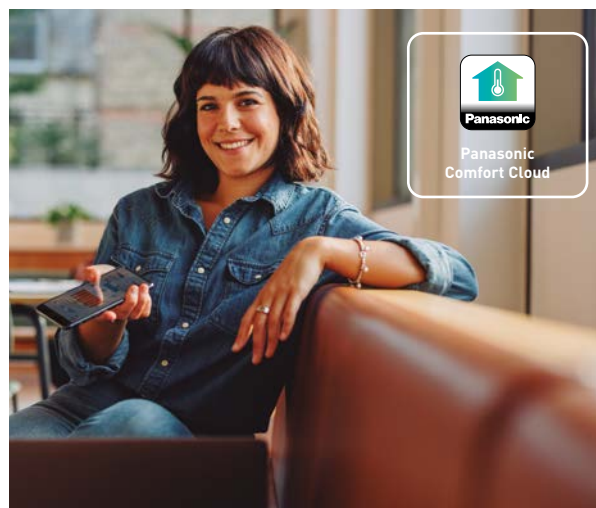

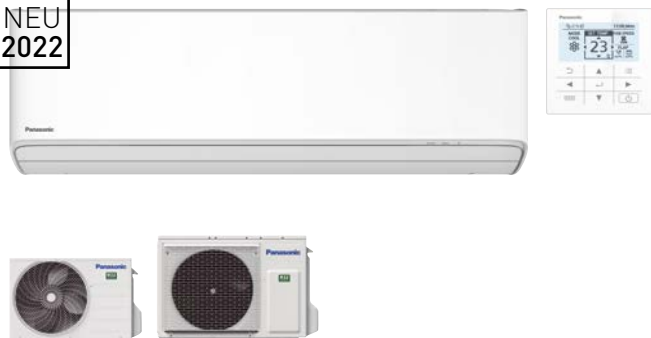
NEU
2022NEU YKEA Wandgeräte Professional | Kühlbetrieb bis
-25 °C | R32

- Ausgelegt für Dauerbetrieb
- Neue Kabelfernbedienung mit optionaler Redundanzfunktion
- Hohe SEER/SCOP-Werte und Energieeffizienzklassen
- Aerowings 2.0 für eine optimierte Luftführung
- Integrierter WLAN-Adapter für unmittelbare Konnektivität per Panasonic Comfort Cloud-App
- Kompatibel mit Google Assistant und Amazon Alexa
- Gehäuse und Konstruktion für rasche einfache Installation konzipiert

Innengerät		CS-Z25YKEA	CS-Z35YKEA	CS-Z42YKEA	CS-Z50YKEA	CS-Z71YKEA	
Außengerät		CU-Z25YKEA	CU-Z35YKEA	CU-Z42YKEA	CU-Z50YKEA	CU-Z71YKEA	
Nennkühlleistung (min. – max.)	kW	2,50 (0,85 - 3,50)	3,50 (0,85 - 4,20)	4,20 (0,85 - 5,00)	5,00 (0,98 - 6,00)	7,10 (0,98 - 8,50)	
Nenn-EER ¹ (min. – max.)		4,90 (4,72 - 3,98)	4,12 (4,72 - 3,68)	3,82 (4,72 - 3,25)	3,68 (3,92 - 3,16)	3,23 (2,33 - 2,83)	
SEER²		9,5 A+++	9,6 A+++	8,6 A+++	8,6 A+++	6,5 A++	
Auslegungslast Kühlen	kW	2,50	3,50	4,20	5,00	7,10	
Nennleistungsaufnahme Kühlen (min. – max.)	kW	0,51 (0,18 - 0,88)	0,85 (0,18 - 1,14)	1,10 (0,18 - 1,54)	1,36 (0,25 - 1,90)	2,20 (0,42 - 3,00)	
Jahresstromverbrauch Kühlen ³	kWh/a	92	128	171	203	382	
Nennheizleistung (min. – max.)	kW	3,40 (0,85 - 5,00)	4,00 (0,85 - 5,80)	5,30 (0,85 - 6,80)	5,80 (0,98 - 8,00)	8,20 (0,98 - 10,20)	
Heizleistung bei -7 °C	kW	3,05	3,40	4,11	4,80	6,31	
Nenn-COP ¹ (min. – max.)		4,86 (4,72 - 3,97)	4,44 (4,72 - 3,87)	3,93 (4,72 - 3,66)	4,08 (4,26 - 3,35)	3,71 (2,45 - 3,29)	
SCOP²		4,6 A++	4,6 A++	4,5 A+	4,6 A++	4,1 A+	
Auslegungslast Heizen bei -10 °C	kW	2,70	3,20	3,60	4,20	5,50	
Nennleistungsaufnahme Heizen (min. – max.)	kW	0,70 (0,18 - 1,26)	0,90 (0,18 - 1,50)	1,35 (0,18 - 1,86)	1,42 (0,23 - 2,39)	2,21 (0,40 - 3,10)	
Jahresstromverbrauch Heizen ³	kWh/a	822	974	1.120	1.278	1.878	
Innengerät							
Spannungsversorgung	V/Ph/Hz	230 / 1 / 50	230	230	230	230	
Empfohlene Absicherung	A	16	16	16	16	20	
Verbindungskabel	mm ²	4 x 1,5	4 x 1,5	4 x 1,5	4 x 2,5	4 x 2,5	
Luftmenge	Kühlen / Heizen	m ³ /h	684 / 828	762 / 888	792 / 912	1.044 / 1.146	1.140 / 1.194
Entfeuchtung		l/h	1,5	2,0	2,4	2,8	4,1
Schalldruckpegel (hoch) ⁴ (Flüster/niedrig/hoch)	Kühlen	dB(A)	21 / 25 / 39	21 / 28 / 42	29 / 32 / 43	30 / 37 / 44	35 / 38 / 47
	Heizen	dB(A)	22 / 27 / 41	22 / 30 / 43	29 / 35 / 44	30 / 37 / 44	35 / 38 / 47
Schallleistungspegel (hoch)	Kühlen / Heizen	dB(A)	55 / 57	58 / 59	59 / 60	60 / 60	63 / 63
Abmessungen	H x B x T	mm	295 x 870 x 229	295 x 870 x 229	295 x 870 x 229	295 x 1.040 x 244	295 x 1.040 x 244
Nettogewicht	kg	11	11	11	12	13	
Außengerät							
Luftmenge	Kühlen / Heizen	m ³ /h	1.656 / 1.656	1.788 / 1.788	1.788 / 1.860	2.388 / 2.214	2.682 / 2.748
Schalldruckpegel (hoch) ⁴	Kühlen / Heizen	dB(A)	46 / 48	48 / 50	48 / 51	48 / 50	52 / 54
Schallleistungspegel (hoch)	Kühlen / Heizen	dB(A)	61 / 63	63 / 65	63 / 66	63 / 65	66 / 68
Abmessungen ⁵	H x B x T	mm	542 x 780 x 289	542 x 780 x 289	542 x 780 x 289	695 x 875 x 320	695 x 875 x 320
Nettogewicht	kg	30	30	30	40	45	
Leitungsanschlüsse	Flüssigkeitsleitung	mm (Zoll)	6,35 (1/4)	6,35 (1/4)	6,35 (1/4)	6,35 (1/4)	6,35 (1/4)
	Sauggasleitung	mm (Zoll)	9,52 (3/8)	9,52 (3/8)	12,70 (1/2)	12,70 (1/2)	15,88 (5/8)
Leitungslänge (min. – max.)	m	3 – 20	3 – 20	3 – 20	3 – 30	3 – 30	
Höhenunterschied IG/AG (max.)	m	15	15	15	15	20	
Vorgefüllte Leitungslänge	m	7,5	7,5	7,5	7,5	10	
Zus. Kältemittelfüllmenge	g/m	10	10	10	15	25	
Vorgefüllte Kältemittelmenge (R32) / CO ₂ -Äquivalent	kg / t	0,89 / 0,60	0,89 / 0,60	0,97 / 0,65	1,13 / 0,76	1,35 / 0,91	
Außentemperatur-Grenzwerte (min / max.)	Kühlen	°C	-25 / +43	-25 / +43	-25 / +43	-25 / +43	-25 / +43
	Heizen	°C	-15 / +24	-15 / +24	-15 / +24	-15 / +24	-15 / +24

1) EER-/COP-Werte werden in Übereinstimmung mit EN14511 berechnet. 2) Energieeffizienzklassenskala von A+++ bis D. 3) Der Jahresstromverbrauch errechnet sich nach den Vorgaben der EU-Verordnung 626/2011. 4) Messpositionen – Innengerät: 1 m Entfernung vor und 80 cm unter dem Gerät; Außengerät: 1 m vor und 1 m hinter dem Gerät. Die Schallleistungspegel-Messwerte basieren auf JIS C 9612. Flüsterbetrieb. Niedrig: niedrigste einstellbare Ventilatorzahl. 5) Für den Leitungsanschluss sind in der Breite 70 mm hinzuzuaddieren. Hinweis: Modelle verfügbar ab Februar 2022.

Zubehör	
CZ-RCC5	CN-CNT-Kabel (2 Stck.) zur Gruppenverdrahtung von 2 Innengeräten für Redundanzschaltungen in EDV-Anwendungen
PAW-GRDSTD40	Untergestell für Außengeräte (400x900x400 mm)

Zubehör	
PAW-WTRAY	Kondensat-Auffangwanne, passend zu Untergestell für Außengeräte
PAW-GRDBSE20	Dämpfungssockel-Set für Außengeräte (600 x 95 x 130 mm, bis 500 kg)



SEER: Für CS-Z35YKEA. SCOP: Für CS-Z25YKEA, CS-Z35YKEA, CS-Z50YKEA. Flüsterbetrieb: Für CS-Z25YKEA. Internet-Steuerung: Integrierter WLAN-Adapter.



UFE Mini-Standtruhensystem | R32

- nanoe™ X verbessert den Schutz rund um die Uhr (nanoe X-Generator Version 1 integriert)
- Infrarot-Fernbedienung „Sky Controller“ in modernem Design
- Neues, attraktives und schlankes Design
- Hohe SEER- und SCOP-Werte und Energieeffizienzklasse A++ im Kühl- und Heizbetrieb
- Optionale Internet-Steuerung und Einbindung in GLT-Systeme (Zubehör erforderlich)

Innengerät		CS-Z25UFEAW	CS-Z35UFEAW	CS-Z50UFEAW
Außengerät		CU-Z25UBEA	CU-Z35UBEA	CU-Z50UBEA
Nennkühlleistung (min. – max.)	kW	2,50 (0,85 - 3,40)	3,50 (0,85 - 3,80)	5,00 (0,90 - 5,70)
Nenn-EER ¹ (min. – max.)		4,81 (3,54 - 3,78)	4,07 (3,54 - 3,73)	3,60 (3,53 - 3,15)
SEER²		7,90 A++	8,10 A++	6,70 A++
Auslegungslast Kühlen	kW	2,50	3,50	5,00
Nennleistungsaufnahme Kühlen (min. – max.)	kW	0,52 (0,24 - 0,90)	0,86 (0,24 - 1,02)	1,39 (0,26 - 1,81)
Jahresstromverbrauch Kühlen ³	kWh/a	111	151	261
Nennheizleistung (min. – max.)	kW	3,40 (0,85 - 5,00)	4,30 (0,85 - 6,00)	5,80 (0,90 - 8,10)
Heizleistung bei -7 °C	kW	2,88	3,37	5,03
Nenn-COP ¹ (min. – max.)		4,47 (3,54 - 3,70)	3,98 (3,54 - 3,43)	3,74 (3,46 - 3,12)
SCOP²		4,60 A++	4,60 A++	4,30 A+
Auslegungslast Heizen bei -10 °C	kW	2,70	3,20	4,40
Nennleistungsaufnahme Heizen (min. – max.)	kW	0,76 (0,24 - 1,35)	1,08 (0,24 - 1,75)	1,55 (0,26 - 2,60)
Jahresstromverbrauch Heizen ³	kWh/a	822	974	1.433
Innengerät				
Luftmenge	Kühlen / Heizen	m³/h	576/594	594/606
Entfeuchtung		l/h	1,5	2,0
Schalldruckpegel ⁴	Kühlen	dB(A)	20 / 25/38	27 / 31/44
(Flüster/niedrig/hoch)	Heizen			
Abmessungen	H x B x T	mm	600 x 750 x 207	600 x 750 x 207
Nettogewicht		kg	13	13
nanoe X-Generator			Version 1	Version 1
Außengerät				
Spannungsversorgung		V	230	230
Empfohlene Absicherung		A	16	16
Verbindungskabel		mm²	—	—
Luftmenge	Kühlen / Heizen	m³/h	1.722/1.632	2.058/2.010
Schalldruckpegel (hoch) ⁴	Kühlen / Heizen	dB(A)	46/47	48/48
Abmessungen ⁵	H x B x T	mm	542 x 780 x 289	619 x 824 x 299
Nettogewicht		kg	33	43
Leitungsanschlüsse	Flüssigkeitsleitung	mm [Zoll]	6,35 (1/4)	6,35 (1/4)
	Sauggasleitung	mm [Zoll]	9,52 (3/8)	12,70 (1/2)
Leitungslänge (min. – max.)		m	3 – 20	3 – 30
Höhenunterschied IG/AG (max.)		m	15	20
Vorgefüllte Leitungslänge		m	7,5	7,5
Zus. Kältemittelfüllmenge		g/m	10	15
Vorgefüllte Kältemittelmenge (R32) / CO ₂ -Äquivalent		kg / t	0,88/0,594	0,93/0,628
Außentemperatur-Grenzwerte (min / max.)	Kühlen	°C	-10/+43	-10/+43
	Heizen	°C	-15/+24	-15/+24

1) EER-/COP-Werte werden in Übereinstimmung mit EN14511 berechnet. 2) Energieeffizienzklassenskala von A+++ bis D. 3) Der Jahresstromverbrauch errechnet sich nach den Vorgaben der EU-Verordnung 626/2011. 4) Messpositionen – Innengerät: 1 m Entfernung vor dem Gerät in 1 m Höhe. Die Schalldruckpegel-Messwerte basieren auf JIS C 9612. Flüster: Flüsterbetrieb. Niedrig: niedrigste einstellbare Ventilatorzahl. 5) Für den Leitungsanschluss sind in der Breite 70 mm hinzuaddieren.

Zubehör	
CZ-TAC61	Interface für Internet-Steuerung mit der App „Panasonic Comfort Cloud“

Zubehör	
CZ-CAPRA1	P-Link-Adapter für die Einbindung von Raumklimageräten in die P-Link-Kommunikation
CZ-RD514C	Kabelfernbedienung für Wandgeräte und Mini-Standtruhensystem



SEER- und SCOP-Wert: für Z35UFEW. Flüsterbetrieb: für Z25UFEW und Z35UFEW. Internet-Steuerung: Optional. iF Design Award 2019: Mini-Standtruhensystem ausgezeichnet mit dem angesehenen iF Design Award 2019.



Weitere Kanalgeräte bei PACi Klimasystemen: www.aircon.panasonic.eu



Optionale Infrarot-Fernbedienung „Sky Remote“ CZ-RL511D



UD3 Kanalgeräte mit niedriger statischer Pressung | R32

- Externe Steuerung möglich über KNX und Modbus
- Bis zu 20 % Energieersparnis bei Nutzung der Funktion „Sparbetrieb“
- Extrem flache Innengeräte, nur 200 mm hoch
- Wochentimer mit 42 Schaltvorgängen pro Woche
- Einfache Störungsdiagnose
- Kondensatpumpe im Lieferumfang enthalten (max. Förderhöhe: 500 mm)
- Optionale Internet-Steuerung und Einbindung in GLT-Systeme (Zubehör erforderlich)

Innengerät		CS-Z25UD3EAW	CS-Z35UD3EAW	CS-Z50UD3EAW	CS-Z60UD3EAW
Außengerät		CU-Z25UBEA	CU-Z35UBEA	CU-Z50UBEA	CU-Z60UBEA
Nennkühlleistung (min. – max.)	kW	2,50 [0,85 - 3,20]	3,50 [0,85 - 4,00]	5,10 [0,90 - 5,70]	6,00 [0,90 - 6,50]
Nenn-EER ¹ (min. – max.)		4,31 [3,54 - 3,76]	3,85 [3,54 - 3,36]	3,27 [3,53 - 3,20]	2,94 [3,53 - 2,83]
SEER²		5,90 A+	5,80 A+	5,90 A+	5,60 A+
Auslegungslast Kühlen	kW	2,50	3,50	5,10	6,00
Nennleistungsaufnahme Kühlen (min. – max.)	kW	0,58 [0,24 - 0,85]	0,91 [0,24 - 1,19]	1,56 [0,26 - 1,78]	2,04 [0,26 - 2,30]
Jahresstromverbrauch Kühlen ³	kWh/a	148	211	303	375
Nennheizleistung (min. – max.)	kW	3,20 [0,85 - 4,60]	4,20 [0,85 - 5,10]	6,10 [0,90 - 7,20]	7,00 [0,90 - 8,00]
Heizleistung bei -7 °C	kW	2,60	3,00	4,50	5,10
Nenn-COP ¹ (min. – max.)		4,00 [3,70 - 3,68]	3,82 [3,70 - 3,59]	3,35 [3,46 - 3,27]	3,24 [3,46 - 3,08]
SCOP²		4,20 A+	4,10 A+	4,10 A+	4,10 A+
Auslegungslast Heizen bei -10 °C	kW	2,60	2,80	4,00	4,60
Nennleistungsaufnahme Heizen (min. – max.)	kW	0,80 [0,23 - 1,25]	1,10 [0,23 - 1,42]	1,82 [0,26 - 2,20]	2,16 [0,26 - 2,60]
Jahresstromverbrauch Heizen ³	kWh/a	867	956	1.366	1.571
Innengerät					
Externe statische Pressung ⁴ (min. – max.)	Pa	15 – 45	15 – 45	15 – 50	15 – 50
Luftmenge	Kühlen / Heizen	m³/h	630/630	672/672	918/918
Entfeuchtung		l/h	1,5	2,0	2,8
Schalldruckpegel ⁵	Kühlen	dB(A)	24 / 27 / 33	24 / 27 / 33	26 / 29 / 39
(Flüster/niedrig/hoch)	Heizen	dB(A)	24 / 27 / 35	24 / 27 / 35	27 / 30 / 41
Abmessungen	H x B x T	mm	200 x 750 x 640	200 x 750 x 640	200 x 750 x 640
Nettogewicht		kg	19	19	19
Außengerät					
Spannungsversorgung		V	230	230	230
Empfohlene Absicherung		A	16	16	—
Verbindungskabel		mm²	4 x 1,5	4 x 1,5	—
Luftmenge	Kühlen / Heizen	m³/h	1.722 / 1.632	2.058 / 2.010	2.382 / 2.316
Schalldruckpegel ⁵	Kühlen / Heizen	dB(A)	46 / 47	48 / 48	48 / 48
Abmessungen ⁶	H x B x T	mm	542 x 780 x 289	619 x 824 x 299	695 x 875 x 320
Nettogewicht		kg	33	35	43
Leitungsanschlüsse	Flüssigkeitsleitung	mm (Zoll)	6,35 (1/4)	6,35 (1/4)	6,35 (1/4)
	Sauggasleitung	mm (Zoll)	9,52 (3/8)	9,52 (3/8)	12,70 (1/2)
Leitungslänge (min. – max.)		m	3 – 20	3 – 20	3 – 30
Höhenunterschied IG/AG (max.)		m	15	15	20
Vorgefüllte Leitungslänge		m	7,5	7,5	7,5
Zus. Kältemittelfüllmenge		g/m	10	10	15
Vorgefüllte Kältemittelmenge (R32) / CO ₂ -Äquivalent		kg / t	0,88 / 0,594	0,93 / 0,628	1,13 / 0,763
Außentemperatur-Grenzwerte (min / max.)	Kühlen	°C	-10 / +43	-10 / +43	-10 / +43
	Heizen	°C	-15 / +24	-15 / +24	-15 / +24

1) EER-/COP-Werte werden in Übereinstimmung mit EN14511 berechnet. 2) Energieeffizienzklassenskala von A+++ bis D. 3) Der Jahresstromverbrauch errechnet sich nach den Vorgaben der EU-Verordnung 626/2011. 4) Die genannten Werte gelten für die voreingestellte externe statische Pressung von 25 Pa. Diese Einstellung kann per DIP-Schalter auf der Innengeräteplatine erhöht werden. 5) Messpositionen – Innengerät: 1,5 m unterhalb des Geräts mit 1 m Kanal saugseitig und 2 m Kanal druckseitig; Außengerät: 1 m vor und 1 m hinter dem Gerät. Die Schalldruckpegel-Messwerte basieren auf JIS C 9612. 6) Für den Leitungsanschluss sind in der Breite am Innengerät 100 mm und am Außengerät 70 mm hinzuquaddieren.

Zubehör	
CZ-TAC61	Interface für Internet-Steuerung mit der App „Panasonic Comfort Cloud“
CZ-CAPRA1	P-Link-Adapter für die Einbindung von Raumklimageräten in die P-Link-Kommunikation

Zubehör	
CZ-RL511D	Infrarot-Fernbedienung „Sky Remote“ für Kanalgeräte einsch. Infrarot-Empfänger mit 2 m Anschlusskabel



SEER- und SCOP-Wert: für Z25-UD3EAW. Internet-Steuerung: Optional.

Multi-Split-Inverter-Systeme

Multi-Split-Systeme bieten den Vorzug, dass bis zu fünf Innengeräte an ein einziges Außengerät angeschlossen werden können. Die im Freien belegte Stellfläche reduziert sich auf diese Weise erheblich, und auch der Energiebedarf kann um bis zu 30 % reduziert werden.



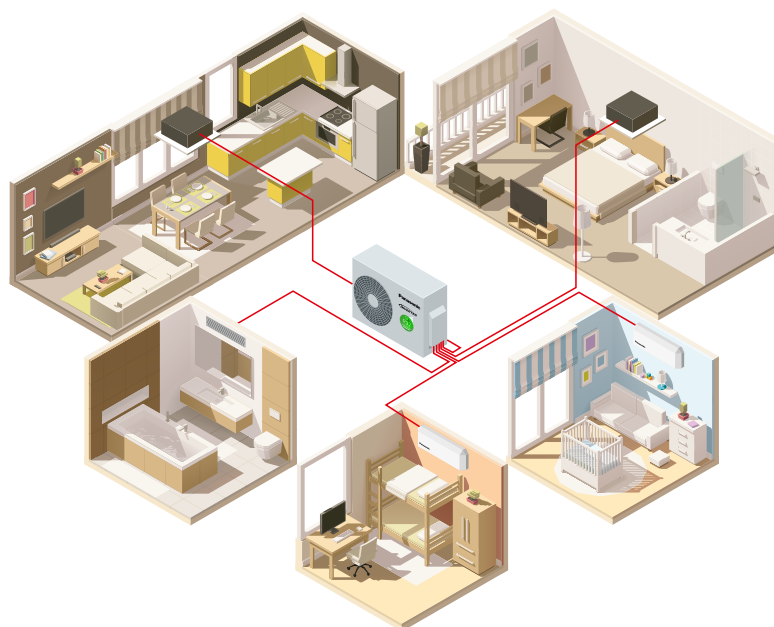

Vorteile des Multi-Split-Systems

Ein Außengerät für bis zu 5 Innengeräte

- Nur ein kompaktes Außengerät
- Erhöhter Komfort, da jeder Raum des Hauses über ein eigenes Innengerät verfügt
- Leistungsstärker als Single-Split-Systeme

- Energieeffizienter durch Betrieb im Volllastbereich
- Verschiedene Innengerätetypen wie Wand- und Truhen-geräte anschließbar, die perfekt zur Inneneinrichtung passen

Single-Split-System

Nur ein Innengerät wird an das Außengerät angeschlossen. Das Innengerät wird an zentraler Stelle installiert und muss sämtliche Räume klimatisieren. Da einige Räume nicht optimal klimatisiert werden können, ist der Komfort beeinträchtigt.

Multi-Split-System

Bis zu fünf Innengeräte können an das eine Außengerät angeschlossen werden. In jedem Raum bzw. Bereich wird ein eigenes Innengerät installiert. Höchster Komfort durch optimale Klimatisierung für jeden Raum. Nur ein Außengerät muss im Außenbereich (z. B. auf dem Dach) installiert werden.

1. Wäschekammer 2. Eingangsbereich 3. Küche / Essbereich 4. Badezimmer 5. Wohnzimmer 6. Schlafzimmer

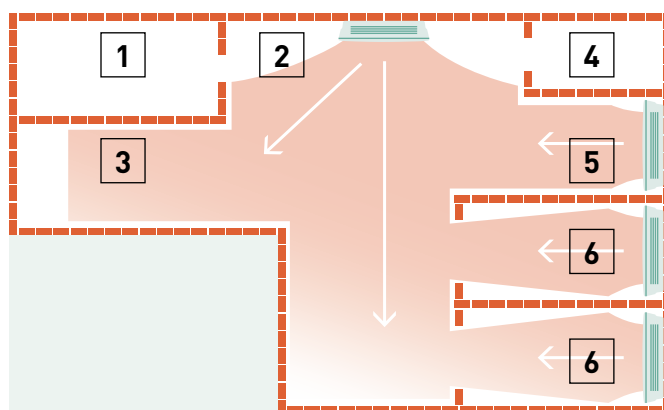
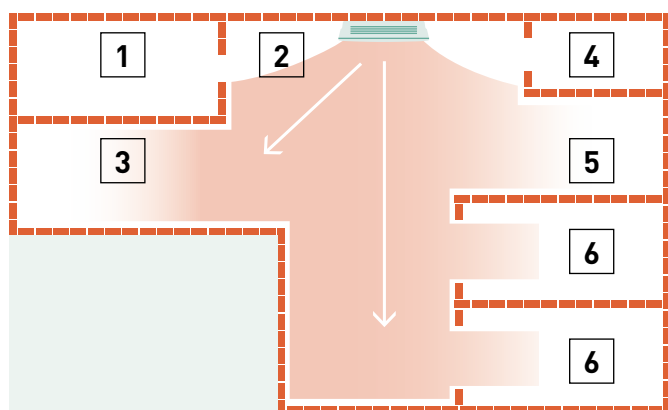

Finden Sie jetzt Ihre **passende Klimaanlage** mit nur wenigen Klicks in unserem **Online-Tool**





Etherea Wandgeräte Z / XZ	Innengerät Graphit	Innengerät Mattweiß	Nennkühlleistung	Nennheizleistung	Verbindungskabel	Schalldruckpegel ¹		Abmessungen / Nettogewicht	Leitungsanschlüsse
						Kühlen — Heizen (Fl / ni / ho)			
						kW	kW		
1,6 kW	—	CS-MZ16XKE	1,60	2,60	4 x 1,5	21 / 26 / 38 — 21 / 27 / 39		295 x 870 x 229 / 10	6,35 (1/4) / 9,52 (3/8)
2,0 kW	CS-XZ20XKEW-H	CS-Z20XKEW	2,00	3,20	4 x 1,5	21 / 26 / 39 — 21 / 27 / 40		295 x 870 x 229 / 10	6,35 (1/4) / 9,52 (3/8)
2,5 kW	CS-XZ25XKEW-H	CS-Z25XKEW	2,50	3,60	4 x 1,5	21 / 27 / 41 — 21 / 29 / 43		295 x 870 x 229 / 10	6,35 (1/4) / 9,52 (3/8)
3,5 kW ²	CS-XZ35XKEW-H	CS-Z35XKEW	3,50	4,50	4 x 1,5	21 / 30 / 44 — 21 / 35 / 45		295 x 870 x 229 / 11	6,35 (1/4) / 9,52 (3/8)
4,2 kW ³	—	CS-Z42XKEW	4,20	5,60	4 x 1,5	27 / 33 / 44 — 31 / 37 / 45		295 x 870 x 229 / 10	6,35 (1/4) / 12,70 (1/2)
5,0 kW ⁴	—	CS-Z50XKEW	5,00	6,80	4 x 2,5	32 / 39 / 44 — 32 / 39 / 46		295 x 1.040 x 244 / 12	6,35 (1/4) / 12,70 (1/2)
7,1 kW	—	CS-Z71XKEW	7,10	8,70	4 x 2,5	32 / 40 / 49 — 32 / 40 / 49		295 x 1.040 x 244 / 14	6,35 (1/4) / 15,88 (5/8)



TZ superkompakte Wandgeräte	Innengerät	Nennkühlleistung	Nennheizleistung	Verbindungskabel	Schalldruckpegel ¹		Abmessungen / Nettogewicht	Leitungsanschlüsse
					Kühlen — Heizen (Fl / ni / ho)			
					kW	kW		
1,6 kW	CS-MT216WKE	1,60	2,60	4 x 1,5	22 / 27 / 38 — 24 / 28 / 39		290 x 779 x 209 / 8	6,35 (1/4) / 9,52 (3/8)
2,0 kW	CS-TZ20WKEW	2,00	2,70	4 x 1,5	20 / 25 / 37 — 22 / 26 / 38		290 x 779 x 209 / 8	6,35 (1/4) / 9,52 (3/8)
2,5 kW	CS-TZ25WKEW	2,50	3,30	4 x 1,5	20 / 26 / 40 — 22 / 27 / 40		290 x 779 x 209 / 8	6,35 (1/4) / 9,52 (3/8)
3,5 kW ²	CS-TZ35WKEW	3,50	4,00	4 x 1,5	20 / 30 / 42 — 22 / 33 / 42		290 x 779 x 209 / 8	6,35 (1/4) / 9,52 (3/8)
4,2 kW	CS-TZ42WKEW	4,20	5,00	4 x 1,5	29 / 31 / 44 — 34 / 35 / 44		290 x 779 x 209 / 8	6,35 (1/4) / 12,70 (1/2)
5,0 kW	CS-TZ50WKEW	5,00	5,80	4 x 2,5	33 / 37 / 44 — 33 / 37 / 44		290 x 779 x 209 / 8	6,35 (1/4) / 12,70 (1/2)
6,0 kW	CS-TZ60WKEW	6,00	7,00	4 x 2,5	34 / 37 / 45 — 34 / 37 / 45		302 x 1.120 x 244 / 13	6,35 (1/4) / 12,70 (1/2)
7,1 kW	CS-TZ71WKEW	7,10	8,60	4 x 2,5	35 / 38 / 47 — 35 / 38 / 47		302 x 1.120 x 244 / 13	6,35 (1/4) / 15,88 (5/8)



Optionale Kabelfernbedienung CZ-RD514C



UFE Mini-Standtruhen ²	Innengerät	Nennkühlleistung	Nennheizleistung	Verbindungskabel	Schalldruckpegel ¹		Abmessungen / Nettogewicht	Leitungsanschlüsse
					Kühlen — Heizen (Fl / ni / ho)			
					kW	kW		
2,0 kW	CS-MZ20UFEA	2,00	3,20	4 x 1,5	22 / 27 / 39 — 21 / 27 / 39		600 x 750 x 207 / 13	6,35 (1/4) / 9,52 (3/8)
2,5 kW	CS-Z25UFEAW	2,50	3,60	4 x 1,5	22 / 27 / 40 — 21 / 27 / 40		600 x 750 x 207 / 13	6,35 (1/4) / 9,52 (3/8)
3,5 kW ²	CS-Z35UFEAW	3,50	4,50	4 x 1,5	22 / 28 / 41 — 21 / 28 / 41		600 x 750 x 207 / 13	6,35 (1/4) / 9,52 (3/8)
5,0 kW	CS-Z50UFEAW	5,00	5,30	4 x 1,5	29 / 33 / 44 — 31 / 35 / 48		600 x 750 x 207 / 13	6,35 (1/4) / 12,70 (1/2)



NEU 2022

25er

Optionale Kabelfernbedienung CZ-RTC6 // CZ-RTC6BL // CZ-RTC6BLW



Blende (getrennt zu bestellen) CZ-KPY4

Weitere Informationen bei PACi Klimasystemen: www.aircon.panasonic.eu



NEU PY3 Rastermaß-Kassetten (60x60) ⁴	Modell (Blende CZ-KPY4)	Nennkühlleistung	Nennheizleistung	Verbindungskabel	Schalldruckpegel ¹		Abmessungen / Nettogewicht		Leitungsanschlüsse
					Kühlen — Heizen (Fl / ni / ho)		Innengerät (H x B x T)	Blende (H x B x T)	
					kW	kW			
2,0 kW	S-M20PY3E	2,00	3,20	4 x 1,5	27 / 30 / 33 — 27 / 30 / 33		243 x 575 x 575 / 15	30 x 625 x 625 / 2,8	6,35 (1/4) / 12,70 (1/2)
2,5 kW	S-25PY3E	2,50	3,60	4 x 1,5	27 / 30 / 33 — 27 / 30 / 33		243 x 575 x 575 / 15	30 x 625 x 625 / 2,8	6,35 (1/4) / 12,70 (1/2)
3,5 kW ²	S-36PY3E	3,50	3,60	4 x 1,5	27 / 32 / 36 — 27 / 32 / 36		243 x 575 x 575 / 15	30 x 625 x 625 / 2,8	6,35 (1/4) / 12,70 (1/2)
5,0 kW ⁴	S-50PY3E	5,00	6,80	4 x 1,5	29 / 36 / 41 — 29 / 36 / 41		243 x 575 x 575 / 15	30 x 625 x 625 / 2,8	6,35 (1/4) / 12,70 (1/2)
6,0 kW	S-50PY3E	6,00	8,50	4 x 1,5	33 / 39 / 45 — 33 / 39 / 45		243 x 575 x 575 / 15	30 x 625 x 625 / 2,8	9,52 (3/8) / 15,88 (5/8)



Optionale Infrarot-Fernbedienung „Sky Remote“ CZ-RL511D



UD3 Kanalgeräte mit niedriger statischer Pressung	Innengerät	Nennkühlleistung	Nennheizleistung	Verbindungskabel	Schalldruckpegel ¹		Abmessungen / Nettogewicht	Leitungsanschlüsse
					Kühlen — Heizen (Fl / ni / ho)			
					kW	kW		
2,0 kW	CS-MZ20UD3EA	2,00	3,20	4 x 1,5	26 / 29 / 34 — 26 / 29 / 36		200 x 750 x 640 / 19	6,35 (1/4) / 9,52 (3/8)
2,5 kW	CS-Z25UD3EAW	2,50	3,60	4 x 1,5	26 / 29 / 35 — 26 / 29 / 37		200 x 750 x 640 / 19	6,35 (1/4) / 9,52 (3/8)
3,5 kW ²	CS-Z35UD3EAW	3,50	4,50	4 x 1,5	26 / 29 / 35 — 26 / 29 / 37		200 x 750 x 640 / 19	6,35 (1/4) / 9,52 (3/8)
5,0 kW ⁴	CS-Z50UD3EAW	5,00	6,80	4 x 1,5	28 / 31 / 41 — 29 / 32 / 41		200 x 750 x 640 / 19	6,35 (1/4) / 12,70 (1/2)
6,0 kW	CS-Z60UD3EAW	6,00	8,50	4 x 1,5	29 / 32 / 43 — 31 / 34 / 43		200 x 750 x 640 / 19	6,35 (1/4) / 12,70 (1/2)

1) Die Messpositionen richten sich nach dem jeweiligen Innengerätmodell. Siehe hierzu die Angaben auf den Seiten der jeweiligen Single-Split-Modelle. Die Schalldruckpegel-Messwerte basieren auf JIS C 9612. Flüster: Flüsterbetrieb. Niedrig: niedrigste einstellbare Ventilatorumdrehzahl. 2) Bei Kombination mit dem Außengerät CU-2Z35TBE beträgt die Heizleistung 4,2 kW. 3) Bei Kombination mit dem Außengerät CU-2Z50TBE beträgt die Heizleistung 5,0 kW. 4) Bei Kombination mit dem Außengerät CU-2Z35TBE beträgt die Heizleistung 5,3 kW. 5) Nur einsetzbar mit den R32-Außengeräten CU-2Z35TBE, CU-2Z41TBE und CU-2Z50TBE für zwei Räume. 6) Verfügbar ab Frühjahr 2022. Nur mit Bedieneinheiten und Konnektivitätslösungen für PACi-Klimasysteme kompatibel. Für weitere Informationen siehe den Abschnitt „Regelung und Konnektivität“. In Single-Split-Systemen nur mit PACi NX-Außengeräten kombinierbar; weitere Informationen im Katalog für PACi-Klimasysteme (https://www.aircon.panasonic.eu/DE_de/downloads/catalogues-and-leaflets/).

Förderfähige Kombinationsmöglichkeiten für Z-Multi-Split-Systeme



siehe Seite 23

Profitieren Sie von attraktiven Fördermöglichkeiten für private und gewerbliche Anwendungen

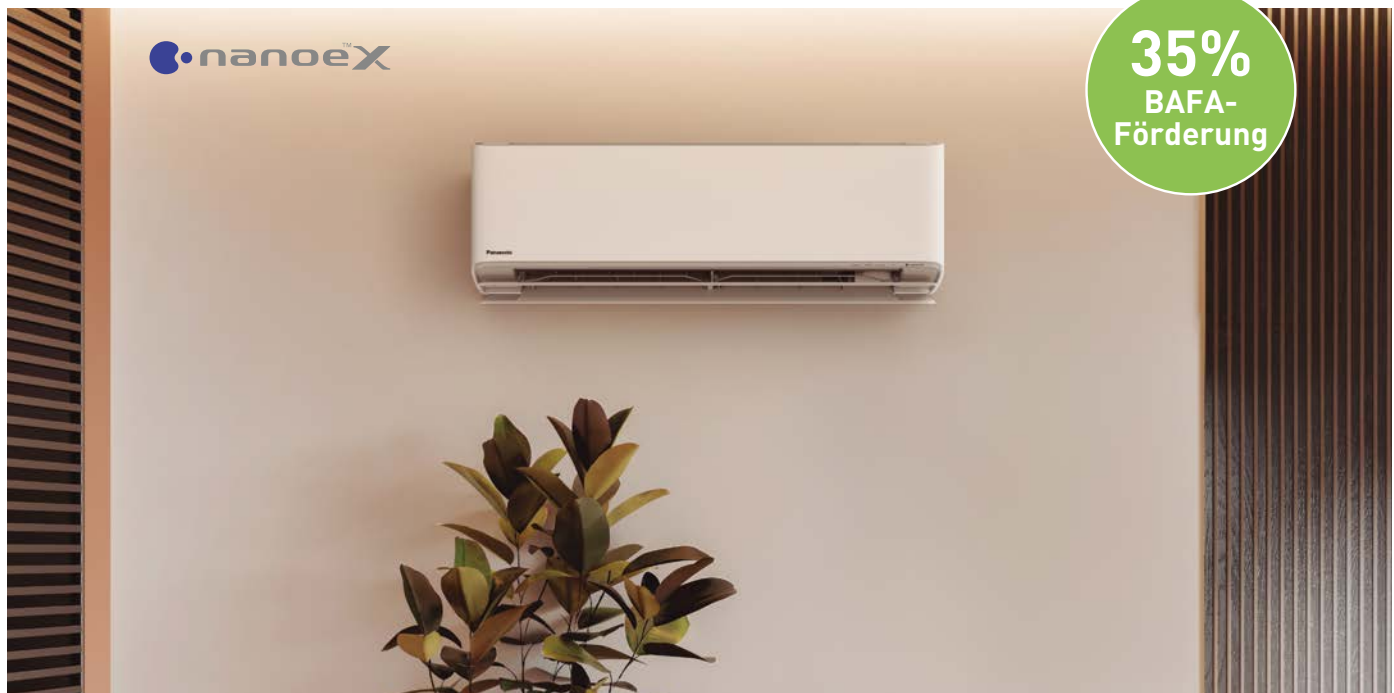

Förderfähige Kombinationsmöglichkeiten* für Z-Multi-Split-Systeme:

- ein Außengerät mit 2, 4 oder 5 Z-Wandgeräten (Baureihe ETHEREA Z / XZ)
- TZ-Wandgeräte sind ausschließlich für 5-Raum Lösungen förderfähig

Multi-Split-System für 2 Räume. Außengerät: CU-2Z35TBE
Mindestleistungsgrenze: 3,2 kW. Nur mit Z-Wandgeräten förderfähig
Höchstleistungsgrenze: 6,0 kW | R32

Innengeräte-Leistungsindex	Räume [A - E]		Heizleistung (kW) Gesamt	SCOP ¹
	A	B	Gesamt (min. - max.)	
2 Räume				
16+16	2,10	2,10	4,20(1,10-5,60)	4,60 A++
16+20	1,85	2,35	4,20(1,10-5,60)	4,60 A++
16+25	1,65	2,55	4,20(1,10-5,60)	4,60 A++
16+35	1,30	2,90	4,20(1,10-5,60)	4,60 A++
20+20	2,10	2,10	4,20(1,10-5,60)	4,60 A++
20+25	1,85	2,35	4,20(1,10-5,60)	4,60 A++
20+35	1,55	2,65	4,20(1,10-5,60)	4,60 A++
25+25	2,10	2,10	4,20(1,10-5,60)	4,60 A++
25+35	1,75	2,45	4,20(1,10-5,60)	4,60 A++

Multi-Split-System für 2 Räume. Außengerät: CU-2Z41TBE
Mindestleistungsgrenze: 3,2 kW. Nur mit Z-Wandgeräten förderfähig
Höchstleistungsgrenze: 6,0 kW | R32

Innengeräte-Leistungsindex	Räume [A - E]		Heizleistung (kW) Gesamt	SCOP ¹
	A	B	Gesamt (min. - max.)	
2 Räume				
16+16	2,20	2,20	4,40(1,10-7,00)	4,60 A++
16+20	2,05	2,55	4,60(1,10-7,00)	4,60 A++
16+25	1,80	2,80	4,60(1,10-7,00)	4,60 A++
16+35	1,45	3,15	4,60(1,10-7,00)	4,60 A++
20+20	2,30	2,30	4,60(1,10-7,00)	4,60 A++
20+25	2,05	2,55	4,60(1,10-7,00)	4,60 A++
20+35	1,65	2,95	4,60(1,10-7,00)	4,60 A++
25+25	2,30	2,30	4,60(1,10-7,00)	4,60 A++
25+35	1,90	2,70	4,60(1,10-7,00)	4,60 A++

Multi-Split-System für 2 Räume. Außengerät: CU-2Z50TBE
Mindestleistungsgrenze: 3,2 kW. Nur mit Z-Wandgeräten förderfähig
Höchstleistungsgrenze: 7,7 kW | R32

Innengeräte-Leistungsindex	Räume [A - E]		Heizleistung (kW) Gesamt	SCOP ¹
	A	B	Gesamt (min. - max.)	
2 Räume				
16+16	2,60	2,60	5,20(1,10-7,00)	4,60 A++
16+20	2,40	3,00	5,40(1,10-7,00)	4,60 A++
16+25	2,10	3,30	5,40(1,10-7,00)	4,60 A++
16+35	1,70	3,70	5,40(1,10-7,00)	4,60 A++
16+42	1,55	4,05	5,60(1,10-7,20)	4,60 A++
16+50	1,35	4,25	5,60(1,10-7,20)	4,60 A++
20+20	2,70	2,70	5,40(1,10-7,00)	4,60 A++
20+25	2,40	3,00	5,40(1,10-7,00)	4,60 A++
20+35	2,05	3,55	5,60(1,10-7,20)	4,60 A++
20+42	1,80	3,80	5,60(1,10-7,20)	4,60 A++
20+50	1,60	4,00	5,60(1,10-7,20)	4,60 A++
25+25	2,80	2,80	5,60(1,10-7,20)	4,60 A++
25+35	2,35	3,25	5,60(1,10-7,20)	4,60 A++
25+42	2,10	3,50	5,60(1,10-7,20)	4,60 A++
25+50	1,85	3,75	5,60(1,10-7,20)	4,60 A++
35+35	2,80	2,80	5,60(1,10-7,20)	4,60 A++
35+42	2,55	3,05	5,60(1,10-7,20)	4,60 A++

Multi-Split-System für 4 Räume. Außengerät: CU-4Z68TBE
Mindestleistungsgrenze: 4,5 kW. Nur mit Z-Wandgeräten förderfähig
Höchstleistungsgrenze: 11,5 kW | R32

Innengeräte-Leistungsindex	Räume [A - E]				Heizleistung (kW) Gesamt	SCOP ¹
	A	B	C	D	Gesamt (min. - max.)	
4 Räume						
16+16+35+42	1,25	1,25	2,72	3,28	8,50(3,00-10,60)	4,60 A++
16+20+35+35	1,28	1,60	2,81	2,81	8,50(3,00-10,60)	4,60 A++
16+20+35+42	1,20	1,50	2,63	3,17	8,50(3,00-10,60)	4,60 A++
16+25+35+35	1,23	1,91	2,68	2,68	8,50(3,00-10,60)	4,70 A++
20+20+35+35	1,55	1,55	2,70	2,70	8,50(3,00-10,60)	4,70 A++
20+25+35+35	1,47	1,85	2,59	2,59	8,50(3,00-10,60)	4,70 A++

* Weitere Kombinationen und Anzahl Räume sind technisch möglich, können aber nicht gefördert werden.
 1) Energieeffizienzklassenskala von A+++ bis D

Multi-Split-System für 4 Räume. Außengerät: CU-4Z80TBE.

Mindestleistungsgrenze: 4,5 kW.

Höchstleistungsgrenze: 14,7 kW. | R32

Nur mit Z-Wandgeräten
förderfähig

Innengeräte- Leistungsindex	Räume [A - E]				Heizleistung (kW) Gesamt	SCOP ¹
	A	B	C	D		
	Gesamt [min.-max.]					
4 Räume						
16+16+16+16	2,35	2,35	2,35	2,35	9,40 (4,20 - 10,60)	4,60 A++
16+16+16+20	2,21	2,21	2,21	2,77	9,40 (4,20 - 10,60)	4,60 A++
16+16+16+25	2,06	2,06	2,06	3,22	9,40 (4,20 - 10,60)	4,60 A++
16+16+16+35	1,81	1,81	1,81	3,97	9,40 (4,20 - 10,60)	4,70 A++
16+16+16+42	1,67	1,67	1,67	4,39	9,40 (4,20 - 10,60)	4,70 A++
16+16+16+50	1,53	1,53	1,53	4,81	9,40 (4,20 - 10,60)	4,70 A++
16+16+16+60	1,39	1,39	1,39	5,23	9,40 (4,20 - 10,60)	4,70 A++
16+16+16+71	1,26	1,26	1,26	5,62	9,40 (4,20 - 10,60)	4,70 A++
16+16+20+20	2,09	2,09	2,61	2,61	9,40 (4,20 - 10,60)	4,60 A++
16+16+20+25	1,95	1,95	2,44	3,06	9,40 (4,20 - 10,60)	4,60 A++
16+16+20+35	1,73	1,73	2,16	3,78	9,40 (4,20 - 10,60)	4,70 A++
16+16+20+42	1,60	1,60	2,00	4,20	9,40 (4,20 - 10,60)	4,70 A++
16+16+20+50	1,47	1,47	1,84	4,62	9,40 (4,20 - 10,60)	4,70 A++
16+16+20+60	1,34	1,34	1,68	5,04	9,40 (4,20 - 10,60)	4,70 A++
16+16+20+71	1,22	1,22	1,53	5,43	9,40 (4,20 - 10,60)	4,70 A++
16+16+25+25	1,83	1,83	2,87	2,87	9,40 (4,20 - 10,60)	4,70 A++
16+16+25+35	1,63	1,63	2,55	3,59	9,40 (4,20 - 10,60)	4,70 A++
16+16+25+42	1,52	1,52	2,37	3,99	9,40 (4,20 - 10,60)	4,70 A++
16+16+25+50	1,41	1,41	2,20	4,38	9,40 (4,20 - 10,60)	4,70 A++
16+16+25+60	1,29	1,29	2,01	4,81	9,40 (4,20 - 10,60)	4,70 A++
16+16+25+71	1,18	1,18	1,84	5,20	9,40 (4,20 - 10,60)	4,70 A++
16+16+35+35	1,47	1,47	3,23	3,23	9,40 (4,20 - 10,60)	4,70 A++
16+16+35+42	1,38	1,38	3,02	3,62	9,40 (4,20 - 10,60)	4,70 A++
16+16+35+50	1,29	1,29	2,81	4,01	9,40 (4,20 - 10,60)	4,70 A++
16+16+35+60	1,18	1,18	2,59	4,45	9,40 (4,20 - 10,60)	4,70 A++
16+16+35+71	1,09	1,09	2,38	4,84	9,40 (4,20 - 10,60)	4,70 A++
16+16+42+42	1,30	1,30	3,40	3,40	9,40 (4,20 - 10,60)	4,70 A++
16+16+42+50	1,21	1,21	3,18	3,80	9,40 (4,20 - 10,60)	4,70 A++
16+16+42+60	1,12	1,12	2,95	4,21	9,40 (4,20 - 10,60)	4,70 A++
16+16+42+71	1,04	1,04	2,72	4,60	9,40 (4,20 - 10,60)	4,70 A++
16+16+50+50	1,14	1,14	3,56	3,56	9,40 (4,20 - 10,60)	4,70 A++
16+16+50+60	1,06	1,06	3,31	3,97	9,40 (4,20 - 10,60)	4,70 A++
16+20+20+20	1,99	2,47	2,47	2,47	9,40 (4,20 - 10,60)	4,60 A++
16+20+20+25	1,86	2,32	2,32	2,90	9,40 (4,20 - 10,60)	4,70 A++
16+20+20+35	1,65	2,07	2,07	3,61	9,40 (4,20 - 10,60)	4,70 A++
16+20+20+42	1,53	1,92	1,92	4,03	9,40 (4,20 - 10,60)	4,70 A++
16+20+20+50	1,42	1,77	1,77	4,44	9,40 (4,20 - 10,60)	4,70 A++
16+20+20+60	1,30	1,62	1,62	4,86	9,40 (4,20 - 10,60)	4,70 A++
16+20+20+71	1,18	1,48	1,48	5,26	9,40 (4,20 - 10,60)	4,70 A++
16+20+25+25	1,75	2,19	2,73	2,73	9,40 (4,20 - 10,60)	4,70 A++
16+20+25+35	1,57	1,96	2,45	3,42	9,40 (4,20 - 10,60)	4,70 A++
16+20+25+42	1,46	1,83	2,28	3,83	9,40 (4,20 - 10,60)	4,70 A++
16+20+25+50	1,35	1,69	2,12	4,24	9,40 (4,20 - 10,60)	4,70 A++
16+20+25+60	1,24	1,55	1,94	4,67	9,40 (4,20 - 10,60)	4,70 A++
16+20+25+71	1,14	1,42	1,78	5,06	9,40 (4,20 - 10,60)	4,70 A++
16+20+35+35	1,42	1,78	3,10	3,10	9,40 (4,20 - 10,60)	4,70 A++
16+20+35+42	1,33	1,66	2,91	3,50	9,40 (4,20 - 10,60)	4,70 A++
16+20+35+50	1,24	1,55	2,72	3,89	9,40 (4,20 - 10,60)	4,70 A++
16+20+35+60	1,15	1,44	2,51	4,30	9,40 (4,20 - 10,60)	4,70 A++
16+20+35+71	1,06	1,32	2,32	4,70	9,40 (4,20 - 10,60)	4,70 A++
16+20+42+42	1,25	1,57	3,29	3,29	9,40 (4,20 - 10,60)	4,70 A++
16+20+42+50	1,18	1,47	3,08	3,67	9,40 (4,20 - 10,60)	4,70 A++
16+20+42+60	1,09	1,36	2,86	4,09	9,40 (4,20 - 10,60)	4,70 A++
16+20+50+50	1,10	1,38	3,46	3,46	9,40 (4,20 - 10,60)	4,70 A++
16+20+50+60	1,03	1,29	3,22	3,86	9,40 (4,20 - 10,60)	4,70 A++
16+25+25+25	1,66	2,58	2,58	2,58	9,40 (4,20 - 10,60)	4,70 A++
16+25+25+35	1,49	2,33	2,33	3,25	9,40 (4,20 - 10,60)	4,70 A++
16+25+25+42	1,39	2,18	2,18	3,65	9,40 (4,20 - 10,60)	4,70 A++
16+25+25+50	1,30	2,03	2,03	4,04	9,40 (4,20 - 10,60)	4,70 A++
16+25+25+60	1,19	1,87	1,87	4,47	9,40 (4,20 - 10,60)	4,70 A++
16+25+25+71	1,10	1,72	1,72	4,86	9,40 (4,20 - 10,60)	4,70 A++
16+25+35+35	1,35	2,13	2,96	2,96	9,40 (4,20 - 10,60)	4,70 A++
16+25+35+42	1,27	1,99	2,79	3,35	9,40 (4,20 - 10,60)	4,70 A++
16+25+35+50	1,19	1,87	2,61	3,73	9,40 (4,20 - 10,60)	4,70 A++
16+25+35+60	1,10	1,73	2,42	4,15	9,40 (4,20 - 10,60)	4,70 A++
16+25+35+71	1,02	1,60	2,24	4,54	9,40 (4,20 - 10,60)	4,70 A++
16+25+42+42	1,20	1,88	3,16	3,16	9,40 (4,20 - 10,60)	4,70 A++
16+25+42+50	1,13	1,77	2,97	3,53	9,40 (4,20 - 10,60)	4,70 A++
16+25+42+60	1,05	1,64	2,76	3,95	9,40 (4,20 - 10,60)	4,70 A++
16+25+50+50	1,07	1,67	3,33	3,33	9,40 (4,20 - 10,60)	4,70 A++
16+35+35+35	1,24	2,72	2,72	2,72	9,40 (4,20 - 10,60)	4,70 A++

1) Energieeffizienzklassenskala von A+++ bis D

Multi-Split-System für 4 Räume. Außengerät: CU-4Z80TBE.

Mindestleistungsgrenze: 4,5 kW.

Höchstleistungsgrenze: 14,7 kW. | R32

Nur mit Z-Wandgeräten
förderfähig

Innengeräte- Leistungsindex	Räume [A - E]				Heizleistung (kW) Gesamt	SCOP ¹
	A	B	C	D		
	Gesamt [min.-max.]					
16+35+35+42	1,18	2,57	2,57	3,08	9,40 (4,20 - 10,60)	4,70 A++
16+35+35+50	1,11	2,42	2,42	3,45	9,40 (4,20 - 10,60)	4,70 A++
16+35+35+60	1,03	2,25	2,25	3,87	9,40 (4,20 - 10,60)	4,70 A++
16+35+42+42	1,11	2,45	2,92	2,92	9,40 (4,20 - 10,60)	4,70 A++
16+35+42+50	1,05	2,30	2,76	3,29	9,40 (4,20 - 10,60)	4,70 A++
16+42+42+42	1,06	2,78	2,78	2,78	9,40 (4,20 - 10,60)	4,70 A++
20+20+20+20	2,35	2,35	2,35	2,35	9,40 (4,20 - 10,60)	4,70 A++
20+20+20+25	2,21	2,21	2,21	2,77	9,40 (4,20 - 10,60)	4,70 A++
20+20+20+35	1,98	1,98	1,98	3,46	9,40 (4,20 - 10,60)	4,70 A++
20+20+20+42	1,84	1,84	1,84	3,88	9,40 (4,20 - 10,60)	4,70 A++
20+20+20+50	1,71	1,71	1,71	4,27	9,40 (4,20 - 10,60)	4,70 A++
20+20+20+60	1,57	1,57	1,57	4,69	9,40 (4,20 - 10,60)	4,70 A++
20+20+20+71	1,44	1,44	1,44	5,08	9,40 (4,20 - 10,60)	4,70 A++
20+20+25+25	2,09	2,09	2,61	2,61	9,40 (4,20 - 10,60)	4,70 A++
20+20+25+35	1,88	1,88	2,35	3,29	9,40 (4,20 - 10,60)	4,70 A++
20+20+25+42	1,76	1,76	2,20	3,68	9,40 (4,20 - 10,60)	4,70 A++
20+20+25+50	1,63	1,63	2,04	4,10	9,40 (4,20 - 10,60)	4,70 A++
20+20+25+60	1,50	1,50	1,88	4,52	9,40 (4,20 - 10,60)	4,70 A++
20+20+25+71	1,38	1,38	1,73	4,91	9,40 (4,20 - 10,60)	4,70 A++
20+20+35+35	1,71	1,71	2,99	2,99	9,40 (4,20 - 10,60)	4,70 A++
20+20+35+42	1,61	1,61	2,81	3,37	9,40 (4,20 - 10,60)	4,70 A++
20+20+35+50	1,50	1,50	2,63	3,77	9,40 (4,20 - 10,60)	4,70 A++
20+20+35+60	1,39	1,39	2,44	4,18	9,40 (4,20 - 10,60)	4,70 A++
20+20+35+71	1,29	1,29	2,25	4,57	9,40 (4,20 - 10,60)	4,70 A++
20+20+42+42	1,52	1,52	3,18	3,18	9,40 (4,20 - 10,60)	4,70 A++
20+20+42+50	1,42	1,42	2,99	3,57	9,40 (4,20 - 10,60)	4,70 A++
20+20+42+60	1,32	1,32	2,78	3,98	9,40 (4,20 - 10,60)	4,70 A++
20+20+50+50	1,34	1,34	3,36	3,36	9,40 (4,20 - 10,60)	4,70 A++
20+25+25+25	1,99	2,47	2,47	2,47	9,40 (4,20 - 10,60)	4,70 A++
20+25+25+35	1,79	2,24	2,24	3,13	9,40 (4,20 - 10,60)	4,70 A++
20+25+25+42	1,68	2,10	2,10	3,52	9,40 (4,20 - 10,60)	4,70 A++
20+25+25+50	1,57	1,96	1,96	3,91	9,40 (4,20 - 10,60)	4,70 A++
20+25+25+60	1,45	1,81	1,81	4,33	9,40 (4,20 - 10,60)	4,70 A++
20+25+25+71	1,33	1,67	1,67	4,73	9,40 (4,20 - 10,60)	4,70 A++
20+25+35+35	1,63	2,05	2,86	2,86	9,40 (4,20 - 10,60)	4,70 A++
20+25+35+42	1,54	1,93	2,70	3,23	9,40 (4,20 - 10,60)	4,70 A++
20+25+35+50	1,45	1,81	2,53	3,61	9,40 (4,20 - 10,60)	4,70 A++
20+25+35+60	1,34	1,68	2,35	4,03	9,40 (4,20 - 10,60)	4,70 A++
20+25+42+42	1,46	1,82	3,06	3,06	9,40 (4,20 - 10,60)	4,70 A++
20+25+42+50	1,37	1,72	2,88	3,43	9,40 (4,20 - 10,60)	4,70 A++
20+25+42+60	1,28	1,60	2,69	3,83	9,40 (4,20 - 10,60)	4,70 A++
20+25+50+50	1,30	1,62	3,24	3,24	9,40 (4,20 - 10,60)	4,70 A++
20+35+35+35	1,51	2,63	2,63	2,63	9,40 (4,20 - 10,60)	4,70 A++
20+35+35+42	1,42	2,49	2,49	3,00	9,40 (4,20 - 10,60)	4,70 A++
20+35+35+50	1,34	2,35	2,35	3,36	9,40 (4,20 - 10,60)	4,70 A++
20+35+42+42	1,35	2,37	2,84	2,84	9,40 (4,20 - 10,60)	4,70 A++
20+35+42+50	1,28	2,24	2,69	3,19	9,40 (4,20 - 10,60)	4,70 A++
20+42+42+42	1,30	2,70	2,70	2,70	9,40 (4,20 - 10,60)	4,70 A++
25+25+25+25	2,35	2,35	2,35	2,35	9,40 (4,20 - 10,60)	4,70 A++
25+25+25+35	2,14	2,14	2,14	2,98	9,40 (4,20 - 10,60)	4,70 A++
25+25+25+42	2,01	2,01	2,01	3,37	9,40 (4,20 - 10,60)	4,70 A++
25+25+25+50	1,88	1,88	1,88	3,76	9,40 (4,20 - 10,60)	4,70 A++
25+25+25+60	1,74	1,74	1,74	4,18	9,40 (4,20 - 10,60)	4,70 A++
25+25+25+71	1,61	1,61	1,61	4,57	9,40 (4,20 - 10,60)	4,70 A++
25+25+35+35	1,96	1,96	2,74	2,74	9,40 (4,20 - 10,60)	4,70 A++
25+25+35+42	1,85	1,85	2,59	3,11	9,40 (4,20 - 10,60)	4,70 A++
25+25+35+50	1,74	1,74	2,44	3,48	9,40 (4,20 - 10,60)	4,70 A++
25+25+35+60	1,62	1,62	2,27	3,89	9,40 (4,20 - 10,60)	4,70 A++
25+25+42+42	1,75	1,7				

Multi-Split-System für 5 Räume. Außengerät: CU-5Z90TBE.
Mindestleistungsgrenze: 4,5 kW.
Höchstleistungsgrenze: 18,3 kW | R32

Mit Z- und TZ Wandgeräten
förderfähig

Innengeräte- Leistungsindex	Räume (A – E)					Heizleistung (kW) Gesamt	SCOP ¹
	A	B	C	D	E		
	Gesamt (min.-max.)						
5 Räume							
16+16+16+16+25	1,87	1,87	1,87	1,87	2,92	10,40(3,40-14,50)	4,68 A++
16+16+16+16+35	1,68	1,68	1,68	1,68	3,68	10,40(3,40-14,50)	4,68 A++
16+16+16+16+42	1,57	1,57	1,57	1,57	4,12	10,40(3,40-14,50)	4,68 A++
16+16+16+16+50	1,46	1,46	1,46	1,46	4,56	10,40(3,40-14,50)	4,68 A++
16+16+16+16+60	1,34	1,34	1,34	1,34	5,04	10,40(3,40-14,50)	4,68 A++
16+16+16+16+71	1,23	1,23	1,23	1,23	5,48	10,40(3,40-14,50)	4,68 A++
16+16+16+20+20	1,89	1,89	1,89	2,36	2,36	10,39(3,40-14,50)	4,60 A++
16+16+16+20+25	1,79	1,79	1,79	2,24	2,79	10,40(3,40-14,50)	4,68 A++
16+16+16+20+35	1,62	1,62	1,62	2,02	3,52	10,40(3,40-14,50)	4,68 A++
16+16+16+20+42	1,51	1,51	1,51	1,89	3,98	10,40(3,40-14,50)	4,68 A++
16+16+16+20+50	1,41	1,41	1,41	1,76	4,41	10,40(3,40-14,50)	4,68 A++
16+16+16+20+60	1,30	1,30	1,30	1,63	4,87	10,40(3,40-14,50)	4,68 A++
16+16+16+20+71	1,20	1,20	1,20	1,50	5,30	10,40(3,40-14,50)	4,68 A++
16+16+16+25+25	1,70	1,70	1,70	2,65	2,65	10,40(3,40-14,50)	4,68 A++
16+16+16+25+35	1,54	1,54	1,54	2,41	3,37	10,40(3,40-14,50)	4,68 A++
16+16+16+25+42	1,45	1,45	1,45	2,26	3,79	10,40(3,40-14,50)	4,68 A++
16+16+16+25+50	1,35	1,35	1,35	2,11	4,24	10,40(3,40-14,50)	4,68 A++
16+16+16+25+60	1,25	1,25	1,25	1,95	4,70	10,40(3,40-14,50)	4,68 A++
16+16+16+25+71	1,16	1,16	1,16	1,81	5,11	10,40(3,40-14,50)	4,68 A++
16+16+16+35+35	1,41	1,41	1,41	3,08	3,08	10,39(3,40-14,50)	4,68 A++
16+16+16+35+42	1,33	1,33	1,33	2,91	3,50	10,40(3,40-14,50)	4,68 A++
16+16+16+35+50	1,25	1,25	1,25	2,74	3,91	10,40(3,40-14,50)	4,68 A++
16+16+16+35+60	1,16	1,16	1,16	2,55	4,37	10,40(3,40-14,50)	4,68 A++
16+16+16+35+71	1,08	1,08	1,08	2,36	4,80	10,40(3,40-14,50)	4,68 A++
16+16+16+42+42	1,26	1,26	1,26	3,31	3,31	10,40(3,40-14,50)	4,68 A++
16+16+16+42+50	1,19	1,19	1,19	3,12	3,71	10,40(3,40-14,50)	4,68 A++
16+16+16+42+60	1,11	1,11	1,11	2,91	4,16	10,40(3,40-14,50)	4,68 A++
16+16+16+42+71	1,03	1,03	1,03	2,71	4,60	10,40(3,40-14,50)	4,68 A++
16+16+16+50+50	1,12	1,12	1,12	3,52	3,52	10,40(3,40-14,50)	4,68 A++
16+16+16+50+60	1,05	1,05	1,05	3,29	3,96	10,40(3,40-14,50)	4,68 A++
16+16+16+50+71	0,98	0,98	0,98	3,08	4,38	10,40(3,40-14,50)	4,68 A++
16+16+16+60+60	0,99	0,99	0,99	3,71	3,71	10,39(3,40-14,50)	4,68 A++
16+16+16+60+71	0,93	0,93	0,93	3,49	4,12	10,40(3,40-14,50)	4,68 A++
16+16+20+20+20	1,81	1,81	2,26	2,26	2,26	10,40(3,40-14,50)	4,68 A++
16+16+20+20+25	1,72	1,72	2,14	2,14	2,68	10,40(3,40-14,50)	4,68 A++
16+16+20+20+35	1,56	1,56	1,94	1,94	3,40	10,40(3,40-14,50)	4,68 A++
16+16+20+20+42	1,46	1,46	1,82	1,82	3,84	10,40(3,40-14,50)	4,68 A++
16+16+20+20+50	1,36	1,36	1,70	1,70	4,28	10,40(3,40-14,50)	4,68 A++
16+16+20+20+60	1,26	1,26	1,58	1,58	4,72	10,40(3,40-14,50)	4,68 A++
16+16+20+20+71	1,16	1,16	1,45	1,45	5,18	10,40(3,40-14,50)	4,68 A++
16+16+20+25+25	1,63	1,63	2,04	2,55	2,55	10,40(3,40-14,50)	4,68 A++
16+16+20+25+35	1,49	1,49	1,86	2,32	3,24	10,40(3,40-14,50)	4,68 A++
16+16+20+25+42	1,40	1,40	1,75	2,18	3,67	10,40(3,40-14,50)	4,68 A++
16+16+20+25+50	1,31	1,31	1,64	2,05	4,09	10,40(3,40-14,50)	4,68 A++
16+16+20+25+60	1,21	1,21	1,52	1,90	4,56	10,40(3,40-14,50)	4,68 A++
16+16+20+25+71	1,12	1,12	1,41	1,76	4,99	10,40(3,40-14,50)	4,68 A++
16+16+20+35+35	1,36	1,36	1,72	2,98	2,98	10,40(3,40-14,50)	4,68 A++
16+16+20+35+42	1,29	1,29	1,61	2,82	3,39	10,40(3,40-14,50)	4,68 A++
16+16+20+35+50	1,21	1,21	1,52	2,66	3,80	10,40(3,40-14,50)	4,68 A++
16+16+20+35+60	1,13	1,13	1,41	2,48	4,25	10,40(3,40-14,50)	4,68 A++
16+16+20+35+71	1,05	1,05	1,32	2,30	4,68	10,40(3,40-14,50)	4,68 A++
16+16+20+42+42	1,22	1,22	1,54	3,21	3,21	10,40(3,40-14,50)	4,68 A++
16+16+20+42+50	1,16	1,16	1,44	3,03	3,61	10,40(3,40-14,50)	4,68 A++
16+16+20+42+60	1,08	1,08	1,35	2,84	4,05	10,40(3,40-14,50)	4,68 A++
16+16+20+42+71	1,01	1,01	1,26	2,65	4,47	10,40(3,40-14,50)	4,68 A++
16+16+20+50+50	1,09	1,09	1,38	3,42	3,42	10,40(3,40-14,50)	4,68 A++
16+16+20+50+60	1,03	1,03	1,28	3,21	3,85	10,40(3,40-14,50)	4,68 A++
16+16+20+50+71	0,96	0,96	1,20	3,01	4,27	10,40(3,40-14,50)	4,68 A++
16+16+20+60+60	0,97	0,97	1,20	3,63	3,63	10,40(3,40-14,50)	4,68 A++
16+16+20+60+71	0,91	0,91	1,14	3,41	4,03	10,40(3,40-14,50)	4,68 A++
16+16+25+25+25	1,55	1,55	2,43	2,43	2,43	10,39(3,40-14,50)	4,68 A++
16+16+25+25+35	1,42	1,42	2,22	2,22	3,12	10,40(3,40-14,50)	4,68 A++
16+16+25+25+42	1,34	1,34	2,10	2,10	3,52	10,40(3,40-14,50)	4,68 A++
16+16+25+25+50	1,26	1,26	1,97	1,97	3,94	10,40(3,40-14,50)	4,68 A++
16+16+25+25+60	1,17	1,17	1,83	1,83	4,40	10,40(3,40-14,50)	4,68 A++
16+16+25+25+71	1,09	1,09	1,70	1,70	4,82	10,40(3,40-14,50)	4,68 A++
16+16+25+35+35	1,31	1,31	2,04	2,87	2,87	10,40(3,40-14,50)	4,68 A++
16+16+25+35+42	1,24	1,24	1,94	2,72	3,26	10,40(3,40-14,50)	4,68 A++
16+16+25+35+50	1,17	1,17	1,83	2,56	3,67	10,40(3,40-14,50)	4,68 A++
16+16+25+35+60	1,09	1,09	1,71	2,39	4,12	10,40(3,40-14,50)	4,68 A++
16+16+25+35+71	1,02	1,02	1,60	2,23	4,53	10,40(3,40-14,50)	4,68 A++
16+16+25+42+42	1,18	1,18	1,84	3,10	3,10	10,40(3,40-14,50)	4,68 A++
16+16+25+42+50	1,12	1,12	1,74	2,93	3,49	10,40(3,40-14,50)	4,68 A++
16+16+25+42+60	1,05	1,05	1,64	2,75	3,91	10,40(3,40-14,50)	4,68 A++
16+16+25+42+71	0,98	0,98	1,53	2,57	4,34	10,40(3,40-14,50)	4,68 A++
16+16+25+50+50	1,06	1,06	1,66	3,31	3,31	10,40(3,40-14,50)	4,68 A++
16+16+25+50+60	1,00	1,00	1,56	3,11	3,73	10,40(3,40-14,50)	4,68 A++

Multi-Split-System für 5 Räume. Außengerät: CU-5Z90TBE.
Mindestleistungsgrenze: 4,5 kW.
Höchstleistungsgrenze: 18,3 kW | R32

Mit Z- und TZ Wandgeräten
förderfähig

Innengeräte- Leistungsindex	Räume (A – E)					Heizleistung (kW) Gesamt	SCOP ¹
	A	B	C	D	E		
	Gesamt (min.-max.)						
16+16+25+50+71	0,93	0,93	1,46	2,92	4,16	10,40(3,40-14,50)	4,68 A++
16+16+25+60+60	0,94	0,94	1,46	3,53	3,53	10,40(3,40-14,50)	4,68 A++
16+16+35+35+35	1,21	1,21	2,66	2,66	2,66	10,40(3,40-14,50)	4,68 A++
16+16+35+35+42	1,16	1,16	2,53	2,53	3,02	10,40(3,40-14,50)	4,68 A++
16+16+35+35+50	1,09	1,09	2,39	2,39	3,44	10,40(3,40-14,50)	4,68 A++
16+16+35+35+60	1,03	1,03	2,25	2,25	3,84	10,40(3,40-14,50)	4,68 A++
16+16+35+35+71	0,96	0,96	2,10	2,10	4,28	10,40(3,40-14,50)	4,68 A++
16+16+35+42+42	1,10	1,10	2,42	2,89	2,89	10,40(3,40-14,50)	4,68 A++
16+16+35+42+50	1,05	1,05	2,29	2,75	3,26	10,40(3,40-14,50)	4,68 A++
16+16+35+42+60	0,98	0,98	2,15	2,58	3,71	10,40(3,40-14,50)	4,68 A++
16+16+35+42+71	0,92	0,92	2,02	2,43	4,11	10,40(3,40-14,50)	4,68 A++
16+16+35+50+50	1,00	1,00	2,18	3,11	3,11	10,40(3,40-14,50)	4,68 A++
16+16+35+50+60	0,94	0,94	2,06	2,94	3,52	10,40(3,40-14,50)	4,68 A++
16+16+42+42+42	1,06	1,06	2,76	2,76	2,76	10,40(3,40-14,50)	4,68 A++
16+16+42+42+50	1,00	1,00	2,63	2,63	3,14	10,40(3,40-14,50)	4,68 A++
16+16+42+42+60	0,95	0,95	2,48	2,48	3,54	10,40(3,40-14,50)	4,68 A++
16+16+42+50+50	0,96	0,96	2,50	2,99	2,99	10,40(3,40-14,50)	4,68 A++
16+16+50+50+50	0,91	0,91	2,86	2,86	2,86	10,40(3,40-14,50)	4,68 A++
16+20+20+20+20	1,72	2,17	2,17	2,17	2,17	10,40(3,40-14,50)	4,68 A++
16+20+20+20+25	1,65	2,06	2,06	2,06	2,57	10,40(3,40-14,50)	4,68 A++
16+20+20+20+35	1,50	1,87	1,87	1,87	3,29	10,40(3,40-14,50)	4,68 A++
16+20+20+20+42	1,41	1,76	1,76	1,76	3,71	10,40(3,40-14,50)	4,68 A++
16+20+20+20+50	1,32	1,65	1,65	1,65	4,13	10,40(3,40-14,50)	4,68 A++
16+20+20+20+60	1,22	1,53	1,53	1,53	4,59	10,40(3,40-14,50)	4,68 A++
16+20+20+20+71	1,13	1,41	1,41	1,41	5,04	10,40(3,40-14,50)	4,68 A++
16+20+20+25+25	1,58	1,96	1,96	2,45	2,45	10,40(3,40-14,50)	4,68 A++
16+20+20+25+35	1,43	1,79	1,79	2,24	3,15	10,40(3,40-14,50)	4,68 A++
16+20+20+25+42	1,35	1,69	1,69				

Multi-Split-System für 5 Räume. Außengerät: CU-5Z90TBE.
Mindestleistungsgrenze: 4,5 kW.
Höchstleistungsgrenze: 18,3 kW | R32

Mit Z- und TZ Wandgeräten förderfähig

Innengeräte-Leistungsindex	Räume (A – E)					Heizleistung (kW) Gesamt	SCOP ¹
	A	B	C	D	E		
							Gesamt (min.-max.)
16+25+25+25+35	1,32	2,06	2,06	2,06	2,90	10,40(3,40-14,50)	4,68 A++
16+25+25+25+42	1,25	1,95	1,95	1,95	3,30	10,40(3,40-14,50)	4,68 A++
16+25+25+25+50	1,18	1,84	1,84	1,84	3,70	10,40(3,40-14,50)	4,68 A++
16+25+25+25+60	1,10	1,72	1,72	1,72	4,14	10,40(3,40-14,50)	4,68 A++
16+25+25+25+71	1,03	1,60	1,60	1,60	4,57	10,40(3,40-14,50)	4,68 A++
16+25+25+35+35	1,22	1,91	1,91	2,68	2,68	10,40(3,40-14,50)	4,68 A++
16+25+25+35+42	1,16	1,82	1,82	2,55	3,05	10,40(3,40-14,50)	4,68 A++
16+25+25+35+50	1,10	1,72	1,72	2,41	3,45	10,40(3,40-14,50)	4,68 A++
16+25+25+35+60	1,03	1,61	1,61	2,26	3,89	10,40(3,40-14,50)	4,68 A++
16+25+25+35+71	0,97	1,51	1,51	2,12	4,29	10,40(3,40-14,50)	4,68 A++
16+25+25+42+42	1,12	1,73	1,73	2,91	2,91	10,40(3,40-14,50)	4,68 A++
16+25+25+42+50	1,05	1,65	1,65	2,76	3,29	10,40(3,40-14,50)	4,68 A++
16+25+25+42+60	0,99	1,55	1,55	2,60	3,71	10,40(3,40-14,50)	4,68 A++
16+25+25+42+71	0,93	1,45	1,45	2,44	4,13	10,40(3,40-14,50)	4,68 A++
16+25+25+50+50	1,00	1,57	1,57	3,13	3,13	10,40(3,40-14,50)	4,68 A++
16+25+25+50+60	0,95	1,48	1,48	2,95	3,54	10,40(3,40-14,50)	4,68 A++
16+25+35+35+35	1,14	1,79	2,49	2,49	2,49	10,40(3,40-14,50)	4,68 A++
16+25+35+35+42	1,09	1,70	2,38	2,38	2,85	10,40(3,40-14,50)	4,68 A++
16+25+35+35+50	1,03	1,61	2,26	2,26	3,24	10,40(3,40-14,50)	4,68 A++
16+25+35+35+60	0,97	1,52	2,13	2,13	3,65	10,40(3,40-14,50)	4,68 A++
16+25+35+35+71	0,91	1,43	2,00	2,00	4,06	10,40(3,40-14,50)	4,68 A++
16+25+35+42+42	1,03	1,63	2,28	2,73	2,73	10,40(3,40-14,50)	4,68 A++
16+25+35+42+50	0,99	1,55	2,17	2,60	3,09	10,40(3,40-14,50)	4,68 A++
16+25+35+42+60	0,93	1,46	2,04	2,45	3,52	10,40(3,40-14,50)	4,68 A++
16+25+35+50+50	0,95	1,48	2,07	2,95	2,95	10,40(3,40-14,50)	4,68 A++
16+25+42+42+42	0,98	1,56	2,62	2,62	2,62	10,40(3,40-14,50)	4,68 A++
16+25+42+42+50	0,95	1,49	2,50	2,50	2,96	10,40(3,40-14,50)	4,68 A++
16+25+42+42+60	0,91	1,42	2,39	2,84	2,84	10,40(3,40-14,50)	4,68 A++
16+35+35+35+35	1,08	2,33	2,33	2,33	2,33	10,40(3,40-14,50)	4,68 A++
16+35+35+35+42	1,02	2,23	2,23	2,23	2,69	10,40(3,40-14,50)	4,68 A++
16+35+35+35+50	0,97	2,13	2,13	2,13	3,04	10,40(3,40-14,50)	4,68 A++
16+35+35+35+60	0,92	2,01	2,01	2,01	3,45	10,40(3,40-14,50)	4,68 A++
16+35+35+42+42	0,98	2,14	2,14	2,57	2,57	10,40(3,40-14,50)	4,68 A++
16+35+35+42+50	0,93	2,04	2,04	2,45	2,94	10,40(3,40-14,50)	4,68 A++
16+35+42+42+42	0,93	2,06	2,47	2,47	2,47	10,40(3,40-14,50)	4,68 A++
20+20+20+20+20	2,08	2,08	2,08	2,08	2,08	10,40(3,40-14,50)	4,68 A++
20+20+20+20+25	1,98	1,98	1,98	1,98	2,48	10,40(3,40-14,50)	4,68 A++
20+20+20+20+35	1,81	1,81	1,81	1,81	3,16	10,40(3,40-14,50)	4,68 A++
20+20+20+20+42	1,70	1,70	1,70	1,70	3,60	10,40(3,40-14,50)	4,68 A++
20+20+20+20+50	1,60	1,60	1,60	1,60	4,00	10,40(3,40-14,50)	4,68 A++
20+20+20+20+60	1,49	1,49	1,49	1,49	4,44	10,40(3,40-14,50)	4,68 A++
20+20+20+20+71	1,38	1,38	1,38	1,38	4,88	10,40(3,40-14,50)	4,68 A++
20+20+20+25+25	1,89	1,89	1,89	2,36	2,36	10,39(3,40-14,50)	4,68 A++
20+20+20+25+35	1,73	1,73	1,73	2,17	3,04	10,40(3,40-14,50)	4,68 A++
20+20+20+25+42	1,64	1,64	1,64	2,05	3,43	10,40(3,40-14,50)	4,68 A++
20+20+20+25+50	1,54	1,54	1,54	1,93	3,85	10,40(3,40-14,50)	4,68 A++
20+20+20+25+60	1,43	1,43	1,43	1,79	4,32	10,40(3,40-14,50)	4,68 A++
20+20+20+25+71	1,33	1,33	1,33	1,67	4,74	10,40(3,40-14,50)	4,68 A++
20+20+20+35+35	1,60	1,60	1,60	2,80	2,80	10,40(3,40-14,50)	4,68 A++
20+20+20+35+42	1,52	1,52	1,52	2,66	3,18	10,40(3,40-14,50)	4,68 A++
20+20+20+35+50	1,43	1,43	1,43	2,51	3,60	10,40(3,40-14,50)	4,68 A++
20+20+20+35+60	1,34	1,34	1,34	2,35	4,03	10,40(3,40-14,50)	4,68 A++
20+20+20+35+71	1,25	1,25	1,25	2,19	4,46	10,40(3,40-14,50)	4,68 A++
20+20+20+42+42	1,44	1,44	1,44	3,04	3,04	10,40(3,40-14,50)	4,68 A++
20+20+20+42+50	1,37	1,37	1,37	2,87	3,42	10,40(3,40-14,50)	4,68 A++
20+20+20+42+60	1,28	1,28	1,28	2,70	3,86	10,40(3,40-14,50)	4,68 A++
20+20+20+42+71	1,20	1,20	1,20	2,52	4,28	10,40(3,40-14,50)	4,68 A++
20+20+20+50+50	1,30	1,30	1,30	3,25	3,25	10,40(3,40-14,50)	4,68 A++
20+20+20+50+60	1,22	1,22	1,22	3,06	3,68	10,40(3,40-14,50)	4,68 A++
20+20+20+50+71	1,15	1,15	1,15	2,87	4,08	10,40(3,40-14,50)	4,68 A++
20+20+20+60+60	1,16	1,16	1,16	3,46	3,46	10,40(3,40-14,50)	4,68 A++
20+20+25+25+25	1,81	1,81	2,26	2,26	2,26	10,40(3,40-14,50)	4,68 A++
20+20+25+25+35	1,66	1,66	2,08	2,08	2,92	10,40(3,40-14,50)	4,68 A++
20+20+25+25+42	1,58	1,58	1,97	1,97	3,30	10,40(3,40-14,50)	4,68 A++
20+20+25+25+50	1,49	1,49	1,86	1,86	3,70	10,40(3,40-14,50)	4,68 A++
20+20+25+25+60	1,39	1,39	1,73	1,73	4,16	10,40(3,40-14,50)	4,68 A++
20+20+25+25+71	1,29	1,29	1,61	1,61	4,60	10,40(3,40-14,50)	4,68 A++
20+20+25+35+35	1,54	1,54	1,92	2,70	2,70	10,40(3,40-14,50)	4,68 A++
20+20+25+35+42	1,46	1,46	1,83	2,56	3,09	10,40(3,40-14,50)	4,68 A++
20+20+25+35+50	1,39	1,39	1,73	2,43	3,46	10,40(3,40-14,50)	4,68 A++
20+20+25+35+60	1,30	1,30	1,63	2,28	3,89	10,40(3,40-14,50)	4,68 A++
20+20+25+35+71	1,22	1,22	1,52	2,13	4,31	10,40(3,40-14,50)	4,68 A++
20+20+25+42+42	1,40	1,40	1,74	2,93	2,93	10,40(3,40-14,50)	4,68 A++
20+20+25+42+50	1,32	1,32	1,66	2,78	3,32	10,40(3,40-14,50)	4,68 A++
20+20+25+42+60	1,25	1,25	1,56	2,62	3,72	10,40(3,40-14,50)	4,68 A++
20+20+25+42+71	1,17	1,17	1,46	2,45	4,15	10,40(3,40-14,50)	4,68 A++

1) Energieeffizienzklassenskala von A+++ bis D

Multi-Split-System für 5 Räume. Außengerät: CU-5Z90TBE.
Mindestleistungsgrenze: 4,5 kW.
Höchstleistungsgrenze: 18,3 kW | R32

Mit Z- und TZ Wandgeräten förderfähig

Innengeräte-Leistungsindex	Räume (A – E)					Heizleistung (kW) Gesamt	SCOP ¹
	A	B	C	D	E		
							Gesamt (min.-max.)
20+20+25+50+50	1,26	1,26	1,58	3,15	3,15	10,40(3,40-14,50)	4,68 A++
20+20+25+50+60	1,19	1,19	1,49	2,97	3,56	10,40(3,40-14,50)	4,68 A++
20+20+35+35+35	1,43	1,43	2,51	2,51	2,51	10,39(3,40-14,50)	4,68 A++
20+20+35+35+42	1,37	1,37	2,39	2,39	2,88	10,40(3,40-14,50)	4,68 A++
20+20+35+35+50	1,30	1,30	2,28	2,28	3,24	10,40(3,40-14,50)	4,68 A++
20+20+35+35+60	1,22	1,22	2,14	2,14	3,68	10,40(3,40-14,50)	4,68 A++
20+20+35+35+71	1,15	1,15	2,01	2,01	4,08	10,40(3,40-14,50)	4,68 A++
20+20+35+42+42	1,31	1,31	2,28	2,75	2,75	10,40(3,40-14,50)	4,68 A++
20+20+35+42+50	1,25	1,25	2,18	2,62	3,10	10,40(3,40-14,50)	4,68 A++
20+20+35+42+60	1,18	1,18	2,06	2,47	3,51	10,40(3,40-14,50)	4,68 A++
20+20+35+50+50	1,19	1,19	2,08	2,97	2,97	10,40(3,40-14,50)	4,68 A++
20+20+42+42+42	1,25	1,25	2,63	2,63	2,63	10,39(3,40-14,50)	4,68 A++
20+20+42+42+50	1,20	1,20	2,51	2,51	2,98	10,40(3,40-14,50)	4,68 A++
20+20+42+50+50	1,14	1,14	2,40	2,86	2,86	10,40(3,40-14,50)	4,68 A++
20+25+25+25+25	1,72	2,17	2,17	2,17	2,17	10,40(3,40-14,50)	4,68 A++
20+25+25+25+35	1,60	2,00	2,00	2,00	2,80	10,40(3,40-14,50)	4,68 A++
20+25+25+25+42	1,52	1,90	1,90	1,90	3,18	10,40(3,40-14,50)	4,68 A++
20+25+25+25+50	1,43	1,79	1,79	1,79	3,60	10,40(3,40-14,50)	4,68 A++
20+25+25+25+60	1,34	1,68	1,68	1,68	4,02	10,40(3,40-14,50)	4,68 A++
20+25+25+25+71	1,25	1,57	1,57	1,57	4,44	10,40(3,40-14,50)	4,68 A++
20+25+25+35+35	1,48	1,86	1,86	2,60	2,60	10,40(3,40-14,50)	4,68 A++
20+25+25+35+42	1,41	1,77	1,77	2,48	2,97	10,40(3,40-14,50)	4,68 A++
20+25+25+35+50	1,34	1,68	1,68	2,35	3,35	10,40(3,40-14,50)	4,68 A++
20+25+25+35+60	1,26	1,58	1,58	2,21	3,77	10,40(3,40-14,50)	4,68 A++
20+25+25+35+71	1,18	1,48	1,48	2,07	4,19	10,40(3,40-14,50)	4,68 A++
20+25+25+42+42	1,34	1,69	1,69	2,84	2,84	10,40(3,40-14,50)	4,68 A++
20+25+25+42+50	1,28	1,60	1,60	2,70	3,22	10,40(3,40-14,50)	4,68 A++
20+25+25+42+60	1,21	1,51	1,51	2,54	3,63	10,40(3,40-14,50)	4,68 A++
20+25+25+42+71	1,14	1,42	1,42	2,39	4,03	10,40(3,40-14,50)	4,68 A++
20+25+25+50+50	1,22	1,53	1,53	3,06	3,06	10,40(3,40-14,50)	4,68 A++
20+25+25+50+60	1,16	1,44	1,44	2,89	3,47	10,40(3,40-14,50)	4,68 A++
20+25+25+50+71	1,08	1,38	1,38	2,43	3,85	10,40(3,40-14,50)	4,68 A++
20+25+35+35+35	1,32	1,66	2,32	2,32	2,78	10,40(3,40-14,50)	4,68 A++
20+25+35+35+42	1,26	1,58	2,21	2,21	3,14	10,40(3,40-14,50)	4,68 A++
20+25+35+35+50	1,19	1,49	2,08	2,08	3,56	10,40(3,40-14,50)	4,68 A++
20+25+35+42+42	1,27	1,59	2,22	2,66	2,66	10,40(3,40-14,50)	4,68 A++
20+25+35+42+50	1,21	1,51	2,12	2,54	3,02	10,40(3,40-14,50)	4,68 A++
20+25+35+42+60	1,14	1,43	2,00	2,40	3,43	10,40(3,40-14,50)	4,68 A++
20+25+35+50+50	1,16	1,44	2,02				

Vergleichsübersicht der Geräteeigenschaften

Modelle	Etherea Z Wandgeräte (VKE) R32	TZ Wandgeräte (WKE) Superkompakt R32	TKEA Wandgeräte Professional, -20 °C R32	UFE Mini-Standtruhen R32	UB4 Rastermaß-Kassetten (60x60) R32	UD3 Kanalgeräte mit niedr. stat. Pressung R32
R32 Kältemittel R32	✓	✓	✓	✓	✓	✓
Inverter-Plus-System	✓			✓		
Inverter-System		✓	✓		✓	✓
Rollkolbenverdichter R2	✓	✓	✓	✓	✓	✓
nanoe™ X-Generator	✓ (Version 2)			✓ (Version 1)		
PM-2,5-Filter		✓				
Antiallergene Wirkung	✓			✓		
Flüsterbetrieb ¹	✓ 19 dB(A) (Z20, Z25, Z35)	✓ 20 dB(A) (TZ20, TZ25, TZ35)	✓ 21 dB(A) (Z25, Z35)	✓ 20 dB(A) (Z25, Z35)	✓ 22 dB(A) (Z25)	
Kühlen mit sanfter Entfeuchtung	✓					
Aerowings	✓	✓	✓			
Kühlbetrieb bis -10 °C Außentemperatur	✓	✓	✓ -20 °C	✓	✓	✓
Heizbetrieb bis -15 °C Außentemperatur	✓	✓	✓	✓	✓	✓
R410A/R22-Umrüstlösung	✓	✓	✓	✓	✓	✓
Geruchsunterdrückung	✓	✓	✓	✓	✓	✓
Abnehmbare, waschbare Frontseite	✓	✓	✓	✓		
Turbobetrieb	✓	✓	✓	✓	✓	✓
Entfeuchtungsbetrieb	✓	✓	✓	✓	✓	✓
Individuelle Luftführung	✓	✓ (TZ50, TZ60, TZ71)				
Vertikale Luftschwenkautomatik		✓ (TZ20, TZ25, TZ35, TZ42)		✓	✓	
Manuelle horizontale Luftführung		✓ (TZ20, TZ25, TZ35, TZ42)		✓		
Automatikbetrieb	✓	✓	✓	✓	✓	✓
Warmluftstart	✓	✓	✓	✓	✓	✓
24-Stunden-Echtzeituhr mit Zweifach-Timer	✓	✓		✓	✓	
Wochentimer			✓			✓
Infrarot-Fernbedienung mit LCD	✓	✓		✓	✓	
Automatischer Wiederanlauf	✓	✓	✓	✓	✓	✓
Lange Leitungslängen	15 m (Z20 – Z42), 30 m (Z50, Z71)	15 m (TZ20 – TZ42), 20 m (TZ50), 30 m (TZ60, TZ71)	20 m (Z25 – Z42), 30 m (Z50)	20 m (Z25, Z35), 30 m (Z50)	20 m (Z25, Z35), 30 m (Z50, Z60)	20 m (Z25, Z35), 30 m (Z50, Z60)
Wartungszugriff von oben	✓	✓	✓	✓	✓	✓
Selbstdiagnosesystem	✓	✓	✓	✓	✓	✓
CZ-CAPRA1: P-Link-Adapter Raumklimategeräte	✓	✓	✓	✓	✓	✓
Internet-Steuerung	✓ (integriert)	✓ (integriert)	✓	✓	✓	✓
Einfache Steuerung über GLT	✓	✓	✓	✓	✓	✓
5 Jahre Materialgarantie auf den Verdichter	✓	✓	✓	✓	✓	✓

1) Innengerät, niedrigste Ventilator Drehzahl.

Beschreibung der Geräteeigenschaften

Sparsamer Energieverbrauch



Inverter-Plus-System

Dank der Panasonic Inverter Plus-Technologie erzielen die Geräte höchste Energieeffizienzen.



Inverter-System

Inverter-Modelle bieten einen höheren Wirkungsgrad und einen größeren Komfort. Sie ermöglichen eine präzisere Temperaturregelung ohne große Schwankungen, die Temperatur wird konstant gehalten, es wird weniger Energie verbraucht, und auch der Schallpegel ist geringer.



Rollkolbenverdichter R2

Der Rollkolbenverdichter R2 von Panasonic wurde speziell für große Herausforderungen ausgelegt und stellt bei jedem Klima seine Leistungsfähigkeit, Energieeffizienz und Zuverlässigkeit unter Beweis.



Kältemittel R32

Das Kältemittel R32 hat verglichen mit R410A einen deutlich niedrigeren GWP-Wert (Treibhauspotenzial), eine höhere volumetrische Kälteleistung und ist als Ein-Stoff-Kältemittel leichter zu handhaben.

Hoher Komfort und gute Raumluftqualität



nanoe™ X

Die nanoe™ X-Technologie mit der natürlichen Kraft der Hydroxylradikale hat das Potenzial, bestimmte Schadstoffe, Viren und Bakterien zu inaktivieren und unangenehme Gerüche zu entfernen.



PM2.5-Filter

Der Feinstaubfilter reinigt die Raumluft von lungengängigen Partikeln (u. a. Staub, Schmutz, Rauch und Flüssigkeitströpfchen) mit einem Durchmesser < 2,5 µm, die Gesundheitsschäden verursachen können.



Antiallergene Wirkung

Luftreinigungssystem mit antiallergen wirkendem Filter.



Superleise

Dank der neuesten Verdichtergeneration und des zweiblättrigen Ventilatorlauftrags ist unser Außengerät eines der leisesten am Markt. Der Schallpegel des Innengeräts ist kaum noch hörbar.



Kühlen mit sanfter Entfeuchtung

Die Regelung verhindert eine rasche Abnahme der Raumluftfeuchte, während die Solltemperatur gehalten wird. Die relative Feuchte liegt gegenüber dem normalen Kühlbetrieb um bis zu 10 % höher. Diese Funktion eignet sich besonders, wenn die Schlafzimmerluft in der Nacht nicht zu trocken werden soll.



Aerowings

Optimierte Luftführung zur Decke hin für eine komfortablere Luftverteilung im Kühlbetrieb durch zwei speziell angeordnete Luftauslasslamellen.



Kühlbetrieb bis -10 °C Außentemperatur

Das Klimagerät kann im Kühlbetrieb bei Außentemperaturen bis -10 °C eingesetzt werden.



Heizbetrieb bis -15 °C Außentemperatur

Das Klimagerät kann im Heizbetrieb bei Außentemperaturen bis -15 °C eingesetzt werden.



R410A/R22-Umrüstlösung

Mit der Umrüstlösung von Panasonic können bei der Installation eines neuen Systems mit dem neuen Hochleistungskältemittel R32 die bisherigen R410A- bzw. R22-Kältemittelleitungen weiterhin verwendet werden.



Geruchsunterdrückung

Diese Funktion verhindert unangenehme Gerüche beim Einschalten des Geräts. Der Ventilator bleibt zu Beginn abgeschaltet, während die Geruchsquelle im Gerät neutralisiert wird.



Abnehmbare, waschbare Frontseite

Die Frontseite ist leicht sauber zu halten. Sie ist im Handumdrehen abzunehmen und kann mit Wasser abgewaschen werden. Eine saubere Frontseite kann die Luftführung und damit die Leistung verbessern und ist somit energiesparender.



Turbobetrieb

Diese Funktion eignet sich insbesondere dann, wenn man gerade nach Hause kommt oder unerwartet Gäste eintreffen. Ob an sehr heißen oder sehr kalten Tagen, die gewünschte Raumtemperatur wird innerhalb kürzester Zeit erreicht.



Entfeuchtungsbetrieb

Zunächst wird der Raum auf die gewünschte Temperatur abgekühlt. Danach wird die Luft mit gleichbleibender, geringer Leistung entfeuchtet, ohne dabei die Temperatur zu verändern.



Individuelle Luftführung

Für größtmöglichen Komfort können sowohl die vertikale als auch die horizontale Luftführung mit Hilfe der Fernbedienung an den jeweiligen Bedarf angepasst werden.



Vertikale Luftschenkautomatik

Die Luftlenklamellen schwenken automatisch auf und ab. Auf Wunsch kann die Ausblasrichtung auch mit der Fernbedienung fest eingestellt werden.



Manuelle horizontale Luftführung



Automatische Betriebsartumschaltung

Der Fühler misst die Temperatur, und wenn die Differenz zwischen Messwert und Solltemperatur 3 °C übersteigt, schaltet das Gerät automatisch vom Heiz- in den Kühlbetrieb oder umgekehrt, um die Temperatur auf einem konstant komfortablen Niveau zu halten.



Warmluftstart

Beim Starten des Heizbetriebs und nach dem Abtauen läuft der Ventilator des Innengeräts erst an, wenn sich der Wärmetauscher erwärmt hat.



24-Stunden-Echtzeituhr mit Zweifach-Timer

Über einen Timer können pro Tag zwei Einschalt- und Ausschaltzeitpunkte eingestellt werden.



Wochentimer

Der Timer kann für jeden Wochentag mit sechs Programmen pro Tag eingestellt werden.



Infrarot-Fernbedienung mit LCD



Automatischer Wiederanlauf nach Stromausfall

Wenn aus irgendeinem Grund der Strom ausfällt, etwa durch einen Kurzschluss, läuft das Gerät wieder an, sobald die Stromversorgung wiederhergestellt ist. Dabei nimmt es seinen Betrieb mit den Einstellungen wieder auf, die vor dem Stromausfall vorgegeben wurden.



Lange Leitungslängen

Bezeichnet die maximale Länge der Kältemittelleitung zwischen dem Außengerät und dem bzw. den Innengerät(en). Große Leitungslängen gewährleisten eine hohe Flexibilität bei der Installation.



Wartungszugriff von oben

Die Wartung des Außengeräts war früher recht umständlich. Nun braucht bei der Wartung nur noch die obere Abdeckung entfernt zu werden.



Selbstdiagnosesystem

Sobald eine Störung auftritt, führt das Gerät eine Fehlerdiagnose durch und gibt einen entsprechenden alphanumerischen Stör-Code aus. Servicearbeiten werden auf diese Weise beschleunigt.

Konnektivität



P-Link-Adapter für Raumklimageräte

Adapter für den CN-CNT-Anschluss zur Einbindung von Raumklimageräten in die zentrale P-Link-Kommunikation mit PACi- und VRF-Klimasystemen.



Internet-Steuerung

Die Internet-Steuerung ist ein modernes Bedienungssystem für Klimageräte und Wärmepumpen, das Ihnen überall und jederzeit mittels Android™- oder iOS-Smartphone bzw. mittels Tablet oder PC über das Internet zur Verfügung steht.



Einfache Steuerung über GLT

Über die Kommunikationsschnittstelle wird eine einfache Steuerung des Panasonic Geräts durch ein Home-Management-System oder eine GLT ermöglicht.









5 Jahre Garantie auf den Verdichter



Wir geben auf die Verdichter aller Gerätebaureihen 5 Jahre Garantie.

Zubehör und Steuerungen

Konnektivität

 <p>Interface für Internet-Steuerung mit der App „Panasonic Comfort Cloud“</p> <p>----- CZ-TACG1</p>	 <p>P-Link-Adapter für die Einbindung von Raumklimageräten in die P-Link-Kommunikation mit PACi- und VRF-Klimasystemen, mit externen Eingängen und Betriebs-/Störmeldungsausgängen</p> <p>----- CZ-CAPRA1</p>	 <p>KNX-Interface für alle Modelle mit CN-CNT-Anschluss (Etherea-Wandgeräte, Kanalgeräte mit niedriger statischer Pressung, Rastermaß-Kassetten und Mini-Standtruhen)</p> <p>----- PAW-AC-KNX-1i</p>	 <p>MBX-Interface für alle Modelle mit CN-CNT-Anschluss (Etherea-Wandgeräte, Kanalgeräte mit niedriger statischer Pressung, Rastermaß-Kassetten und Mini-Standtruhen)</p> <p>----- PAW-AC-MBS-1</p>
 <p>BACnet-Interface für alle Modelle mit CN-CNT-Anschluss (Etherea-Wandgeräte, Kanalgeräte mit niedriger statischer Pressung, Rastermaß-Kassetten und Mini-Standtruhen)</p> <p>----- PAW-AC-BAC-1</p>	 <p>Platine mit potenzialfreien Kontakten zum Ein/Aus-Schalten und für Betriebsstatus für alle Modelle mit CN-RMT-Anschluss (Wandgeräte und Mini-Standtruhen)</p> <p>----- PAW-AC-DIO</p>	 <p>Platine für Nur-Heizen-Betrieb (Etherea, Rastermaß-Kassetten, Kanalgeräte mit niedr. stat. Pressung)</p> <p>----- PAW-AC-HEAT-1</p>	

Einzel-Fernbedienungen

 <p>Kabelfernbedienung für Wandgeräte und Mini-Standtruhen</p> <p>----- CZ-RD514C</p>	 <p>Infrarot-Fernbedienung „Sky Remote“ einschl. Infrarot-Empfänger mit 2 m Anschlusskabel</p> <p>----- CZ-RL511D</p>	 <p>CONEX-Kabelfernbedienungen für PY3 Rastermaß-Kassetten (60x60)</p> <p>----- CZ-RTC6 (Standard, ohne IoT-Funktion) CZ-RTC6BL (mit Bluetooth®-Funktion) CZ-RTC6BLW (mit Bluetooth®- und WLAN-Funktion)</p>
---	---	--

Deckenblende

 <p>Deckenblende für PY3 Rastermaß-Kassetten (60x60)</p> <p>----- CZ-KPY4</p>
--

Reduzierstücke

 <p>Verringert die Anschlussgröße am Innengerät gassseitig von 12,7 auf 9,52 mm</p> <p>----- CZ-MA1PA</p>	 <p>Vergrößert die Anschlussgröße am Außengerät gassseitig von 9,52 auf 12,7 mm</p> <p>----- CZ-MA2PA</p>	 <p>Verringert die Anschlussgröße am Innengerät gassseitig von 15,88 auf 12,7 mm</p> <p>----- CZ-MA3PA</p>
---	--	--



Kombinationsmöglichkeiten für Z-Multi-Split-Systeme

Multi-Split-System für 2 Räume. Außengerät: CU-2Z35TB. Mindestleistungsgrenze: 3,2 kW. Höchstleistungsgrenze: 6,0 kW. R32

Innengeräte-Leistungs-index	Räume [A - E]		Kühlleistung (kW) Gesamt	EER	SEER ¹	Nenn-Leistungs-aufnahme (kW)	JSV ² (kWh)	NBS ³ (A)	Räume [A - E]			Heizleistung (kW) Gesamt	COP	SCOP ¹	Nenn-Leistungs-aufnahme (kW)	JSV ² (kWh)	NBS ³ (A)
	A	B							Gesamt (min. - max.)		A						
1 Raum																	
16	1,60		1,60 (1,10 - 2,30)	3,90		0,41 (0,22 - 0,60)	205	1,95	2,60			2,60 (0,70 - 3,80)	3,77		0,69 (0,17 - 1,11)	345	3,20
20	2,00		2,00 (1,10 - 2,90)	3,85		0,52 (0,22 - 0,77)	260	2,45	3,20			3,20 (0,70 - 4,80)	3,76		0,85 (0,17 - 1,41)	425	3,95
25	2,50		2,50 (1,10 - 3,50)	3,73		0,67 (0,22 - 1,00)	335	3,15	3,60			3,60 (0,70 - 5,50)	3,50		1,03 (0,17 - 1,70)	515	4,75
35	3,50		3,50 (1,10 - 4,00)	3,47		1,01 (0,22 - 1,22)	505	4,70	4,20			4,20 (0,70 - 5,60)	3,44		1,22 (0,17 - 1,68)	610	5,65
2 Räume																	
16+16	1,60	1,60	3,20 (1,50 - 4,00)	4,92	8,50 A+++	0,65 (0,25 - 1,00)	325	3,05	2,10	2,10		4,20 (1,10 - 5,60)	4,88	4,60 A++	0,86 (0,21 - 1,34)	430	4,00
16+20	1,55	1,95	3,50 (1,50 - 4,50)	4,86	8,50 A+++	0,72 (0,25 - 1,10)	360	3,35	1,85	2,35		4,20 (1,10 - 5,60)	4,88	4,60 A++	0,86 (0,21 - 1,34)	430	4,00
16+25	1,35	2,15	3,50 (1,50 - 4,50)	4,86	8,50 A+++	0,72 (0,25 - 1,10)	360	3,35	1,65	2,55		4,20 (1,10 - 5,60)	4,88	4,60 A++	0,86 (0,21 - 1,34)	430	4,00
16+35	1,10	2,40	3,50 (1,50 - 4,50)	4,86	8,50 A+++	0,72 (0,25 - 1,10)	360	3,35	1,30	2,90		4,20 (1,10 - 5,60)	4,88	4,60 A++	0,86 (0,21 - 1,34)	430	4,00
20+20	1,75	1,75	3,50 (1,50 - 4,50)	4,86	8,50 A+++	0,72 (0,25 - 1,10)	360	3,35	2,10	2,10		4,20 (1,10 - 5,60)	4,88	4,60 A++	0,86 (0,21 - 1,34)	430	4,00
20+25	1,55	1,95	3,50 (1,50 - 4,50)	4,86	8,50 A+++	0,72 (0,25 - 1,10)	360	3,35	1,85	2,35		4,20 (1,10 - 5,60)	4,88	4,60 A++	0,86 (0,21 - 1,34)	430	4,00
20+35	1,25	2,25	3,50 (1,50 - 4,50)	5,07	8,50 A+++	0,69 (0,25 - 1,05)	345	3,25	1,55	2,65		4,20 (1,10 - 5,60)	5,00	4,60 A++	0,84 (0,21 - 1,29)	420	3,90
25+25	1,75	1,75	3,50 (1,50 - 4,50)	5,07	8,50 A+++	0,69 (0,25 - 1,05)	345	3,25	2,10	2,10		4,20 (1,10 - 5,60)	5,00	4,60 A++	0,84 (0,21 - 1,29)	420	3,90
25+35	1,45	2,05	3,50 (1,50 - 4,50)	5,07	8,50 A+++	0,69 (0,25 - 1,05)	345	3,25	1,75	2,45		4,20 (1,10 - 5,60)	5,00	4,60 A++	0,84 (0,21 - 1,29)	420	3,90

1) Energieeffizienzskala von A+++ bis D. 2) JSV = Jahresstromverbrauch 3) NBS = Nenn-Betriebsstrom (230 V)

Multi-Split-System für 2 Räume. Außengerät: CU-2Z41TB. Mindestleistungsgrenze: 3,2 kW. Höchstleistungsgrenze: 6,0 kW. R32

Innengeräte-Leistungs-index	Räume [A - E]		Kühlleistung (kW) Gesamt	EER	SEER ¹	Nenn-Leistungs-aufnahme (kW)	JSV ² (kWh)	NBS ³ (A)	Räume [A - E]			Heizleistung (kW) Gesamt	COP	SCOP ¹	Nenn-Leistungs-aufnahme (kW)	JSV ² (kWh)	NBS ³ (A)
	A	B							Gesamt (min. - max.)		A						
1 Raum																	
16	1,60		1,60 (1,10 - 2,30)	3,90		0,41 (0,22 - 0,60)	205	1,95	2,60			2,60 (0,70 - 3,80)	3,77		0,69 (0,17 - 1,11)	345	3,20
20	2,00		2,00 (1,10 - 2,90)	3,85		0,52 (0,22 - 0,77)	260	2,45	3,20			3,20 (0,70 - 4,80)	3,76		0,85 (0,17 - 1,41)	425	3,95
25	2,50		2,50 (1,10 - 3,50)	3,73		0,67 (0,22 - 1,00)	335	3,15	3,60			3,60 (0,70 - 5,50)	3,50		1,03 (0,17 - 1,70)	515	4,75
35	3,50		3,50 (1,10 - 4,00)	3,47		1,01 (0,22 - 1,22)	505	4,70	4,50			4,50 (0,70 - 6,20)	3,60		1,25 (0,17 - 1,81)	625	5,80
2 Räume																	
16+16	1,60	1,60	3,20 (1,50 - 4,00)	4,71	8,50 A+++	0,68 (0,25 - 0,99)	340	3,15	2,20	2,20		4,40 (1,10 - 7,00)	4,68	4,60 A++	0,94 (0,21 - 1,81)	470	4,35
16+20	1,60	2,00	3,60 (1,50 - 4,50)	4,62	8,50 A+++	0,78 (0,25 - 1,15)	390	3,60	2,05	2,55		4,60 (1,10 - 7,00)	4,79	4,60 A++	0,96 (0,21 - 1,79)	480	4,45
16+25	1,60	2,50	4,10 (1,50 - 5,20)	4,56	8,50 A+++	0,90 (0,25 - 1,37)	450	4,15	1,80	2,80		4,60 (1,10 - 7,00)	4,79	4,60 A++	0,96 (0,21 - 1,79)	480	4,45
16+35	1,30	2,80	4,10 (1,50 - 5,20)	4,56	8,50 A+++	0,90 (0,25 - 1,37)	450	4,15	1,45	3,15		4,60 (1,10 - 7,00)	4,79	4,60 A++	0,96 (0,21 - 1,79)	480	4,45
20+20	2,00	2,00	4,00 (1,50 - 5,00)	4,49	8,50 A+++	0,89 (0,25 - 1,31)	445	4,10	2,30	2,30		4,60 (1,10 - 7,00)	4,84	4,60 A++	0,95 (0,21 - 1,77)	475	4,40
20+25	1,80	2,30	4,10 (1,50 - 5,20)	4,56	8,50 A+++	0,90 (0,25 - 1,37)	450	4,15	2,05	2,55		4,60 (1,10 - 7,00)	4,84	4,60 A++	0,95 (0,21 - 1,77)	475	4,40
20+35	1,50	2,60	4,10 (1,50 - 5,20)	4,56	8,50 A+++	0,90 (0,25 - 1,37)	450	4,15	1,65	2,95		4,60 (1,10 - 7,00)	4,84	4,60 A++	0,95 (0,21 - 1,77)	475	4,40
25+25	2,05	2,05	4,10 (1,50 - 5,20)	4,56	8,50 A+++	0,90 (0,25 - 1,37)	450	4,15	2,30	2,30		4,60 (1,10 - 7,00)	4,84	4,60 A++	0,95 (0,21 - 1,77)	475	4,40
25+35	1,70	2,40	4,10 (1,50 - 5,20)	4,56	8,50 A+++	0,90 (0,25 - 1,37)	450	4,15	1,90	2,70		4,60 (1,10 - 7,00)	4,84	4,60 A++	0,95 (0,21 - 1,77)	475	4,40

1) Energieeffizienzskala von A+++ bis D. 2) JSV = Jahresstromverbrauch 3) NBS = Nenn-Betriebsstrom (230 V)

Multi-Split-System für 2 Räume. Außengerät: CU-2Z50TB. Mindestleistungsgrenze: 3,2 kW. Höchstleistungsgrenze: 7,7 kW. R32

Innengeräte-Leistungs-index	Räume [A - E]		Kühlleistung (kW) Gesamt	EER	SEER ¹	Nenn-Leistungs-aufnahme (kW)	JSV ² (kWh)	NBS ³ (A)	Räume [A - E]			Heizleistung (kW) Gesamt	COP	SCOP ¹	Nenn-Leistungs-aufnahme (kW)	JSV ² (kWh)	NBS ³ (A)
	A	B							Gesamt (min. - max.)		A						
1 Raum																	
16	1,60		1,60 (1,10 - 2,30)	3,90		0,41 (0,22 - 0,60)	205	1,95	2,60			2,60 (0,70 - 3,80)	3,77		0,69 (0,17 - 1,11)	345	3,20
20	2,00		2,00 (1,10 - 2,90)	3,85		0,52 (0,22 - 0,77)	260	2,45	3,20			3,20 (0,70 - 4,80)	3,76		0,85 (0,17 - 1,41)	425	3,95
25	2,50		2,50 (1,10 - 3,50)	3,73		0,67 (0,22 - 1,00)	335	3,15	3,60			3,60 (0,70 - 5,50)	3,50		1,03 (0,17 - 1,70)	515	4,75
35	3,50		3,50 (1,10 - 4,00)	3,47		1,01 (0,22 - 1,22)	505	4,70	4,50			4,50 (0,70 - 6,20)	3,60		1,25 (0,17 - 1,81)	625	5,80
42	4,20		4,20 (1,10 - 4,50)	3,09		1,36 (0,22 - 1,50)	680	6,35	5,00			5,00 (1,10 - 6,40)	3,23		1,55 (0,21 - 2,18)	775	7,15
50	5,00		5,00 (1,20 - 5,10)	2,96		1,69 (0,23 - 1,79)	845	7,80	5,30			5,30 (1,10 - 6,80)	3,23		1,64 (0,21 - 2,29)	820	7,60
2 Räume																	
16+16	1,60	1,60	3,20 (1,50 - 4,00)	4,71	8,50 A+++	0,68 (0,25 - 0,99)	340	3,15	2,60	2,60		5,20 (1,10 - 7,00)	4,60	4,60 A++	1,13 (0,21 - 1,81)	565	5,10
16+20	1,60	2,00	3,60 (1,50 - 4,50)	4,62	8,50 A+++	0,78 (0,25 - 1,15)	390	3,60	2,40	3,00		5,40 (1,10 - 7,00)	4,58	4,60 A++	1,18 (0,21 - 1,79)	590	5,35
16+25	1,60	2,50	4,10 (1,50 - 5,20)	4,56	8,50 A+++	0,90 (0,25 - 1,37)	450	4,15	2,10	3,30		5,40 (1,10 - 7,00)	4,58	4,60 A++	1,18 (0,21 - 1,79)	590	5,35
16+35	1,55	3,45	5,00 (1,50 - 5,20)	4,24	8,50 A+++	1,18 (0,25 - 1,37)	590	5,35	1,70	3,70		5,40 (1,10 - 7,00)	4,58	4,60 A++	1,18 (0,21 - 1,79)	590	5,35
16+42	1,40	3,60	5,00 (1,50 - 5,40)	4,24	8,50 A+++	1,18 (0,25 - 1,49)	590	5,35	1,55	4,05		5,60 (1,10 - 7,20)	4,63	4,60 A++	1,21 (0,21 - 1,80)	605	5,50
16+50	1,20	3,80	5,00 (1,50 - 5,40)	4,24	8,50 A+++	1,18 (0,25 - 1,49)	590	5,35	1,35	4,25		5,60 (1,10 - 7,20)	4,63	4,60 A++	1,21 (0,21 - 1,80)	605	5,50
20+20	2,00	2,00	4,00 (1,50 - 5,00)	4,49	8,50 A+++	0,89 (0,25 - 1,31)	445	4,10	2,70	2,70		5,40 (1,10 - 7,00)	4,62	4,60 A++	1,17 (0,21 - 1,77)	585	5,30
20+25	2,00	2,50	4,50 (1,50 - 5,20)	4,37	8,50 A+++	1,03 (0,25 - 1,37)	515	4,65	2,40	3,00		5,40 (1,10 - 7,00)	4,62	4,60 A++	1,17 (0,21 - 1,77)	585	5,30
20+35	1,80	3,20	5,00 (1,50 - 5,40)	4,24	8,50 A+++	1,18 (0,25 - 1,49)	590	5,35	2,05	3,55		5,60 (1,10 - 7,20)	4,63	4,60 A++	1,21 (0,21 - 1,80)	605	5,50
20+42	1,60	3,40	5,00 (1,50 - 5,40)	4,24	8,50 A+++	1,18 (0,25 - 1,49)	590	5,35	1,80	3,80		5,60 (1,10 - 7,20)	4,63	4,60 A++	1,21 (0,21 - 1,80)	605	5,50
20+50	1,45	3,55	5,00 (1,50 - 5,40)	4,24	8,50 A+++	1,18 (0,25 - 1,49)	590	5,35	1,60	4,00		5,60 (1,10 - 7,20)	4,63	4,60 A++	1,21 (0,21 - 1,80)	605	5,50
25+25	2,50	2,50	5,00 (1,50 - 5,40)	4,24	8,50 A+++	1,18 (0,25 - 1,49)	590	5,35	2,80	2,80		5,60 (1,10 - 7,20)	4,63	4,60 A++	1,21 (0,21 - 1,80)	605	5,50
25+35	2,10	2,90	5,00 (1,50 - 5,40)	4,24	8,50 A+++	1,18 (0,25 - 1,49)	590	5,35	2,35	3,25		5,60 (1,10 - 7,20)	4,63	4,60 A++	1,21 (0,21 - 1,80)	605	5,50
25+42	1,85	3,15	5,00 (1,50 - 5,40)	4,24	8,50 A+++	1,18 (0,25 - 1,49)	590	5,35	2,10	3,50		5,60 (1,10 - 7,20)	4,63	4,60 A++	1,21 (0,21 - 1,80)	605	5,50
25+50	1,65	3,35	5,00 (1,50 - 5,40)	4,24	8,50 A+++	1,18 (0,25 - 1,49)	590	5,35	1,85	3,75		5,60 (1,10 - 7					



Finden Sie jetzt Ihre passende Klimaanlage mit nur wenigen Klicks in unserem Online-Tool

Multi-Split-System für 3 Räume. Außengerät: CU-3Z52TBE. Mindestleistungsgrenze: 4,5 kW. Höchstleistungsgrenze: 9,5 kW. R32

Innen- geräte- Leistungs- index	Räume [A - E]			Kühlleistung (kW) Gesamt	EER	SEER ¹	Nenn-Leistungs- aufnahme (kW)	JSV ² (kWh)	NBS ³ (A)	Räume [A - E]			Heizleistung (kW) Gesamt	COP	SCOP ¹	Nenn-Leistungs- aufnahme (kW)	JSV ² (kWh)	NBS ³ (A)
	A	B	C							Gesamt (min.-max.)	A	B						
1 Raum																		
16	1,60			1,60(1,30-2,30)	4,00		0,40(0,25-0,64)	200	2,00	2,60			2,60(1,20-3,20)	4,33		0,60(0,30-0,96)	300	3,00
20	2,00			2,00(1,80-2,90)	4,00		0,50(0,34-0,81)	250	2,50	3,20			3,20(1,20-4,10)	4,32		0,74(0,30-1,23)	370	3,70
25	2,50			2,50(1,80-2,90)	3,97		0,63(0,34-0,81)	315	3,00	3,60			3,60(1,20-4,30)	3,83		0,94(0,30-1,23)	470	4,50
35	3,50			3,50(1,80-3,80)	3,72		0,94(0,34-1,36)	470	4,30	4,50			4,50(1,20-5,80)	3,66		1,23(0,30-2,10)	615	5,80
42	4,20			4,20(1,80-4,30)	3,07		1,37(0,34-1,99)	685	6,10	5,60			5,60(1,20-6,80)	3,26		1,72(0,30-2,93)	860	7,70
50	5,00			5,00(1,90-5,70)	3,23		1,55(0,34-2,13)	775	6,80	6,80			6,80(1,20-6,90)	3,24		2,10(0,30-2,52)	1050	9,20
2 Räume																		
16+16	1,60	1,60		3,20(1,80-6,20)	5,42	7,00 A++	0,59(0,33-2,09)	295	2,90	2,60	2,60		5,20(1,40-7,00)	4,13	3,80 A	1,26(0,34-1,99)	630	5,80
16+20	1,60	2,00		3,60(1,80-6,20)	4,93	7,00 A++	0,73(0,33-2,05)	365	3,50	2,58	3,22		5,80(1,40-7,00)	4,03	3,80 A	1,44(0,33-1,95)	720	6,60
16+25	1,60	2,50		4,10(1,80-6,20)	4,66	7,00 A++	0,88(0,33-2,05)	440	4,10	2,42	3,78		6,20(1,40-7,00)	3,95	3,80 A	1,57(0,33-1,95)	785	7,20
16+35	1,60	3,50		5,10(1,80-6,30)	3,89	7,00 A++	1,31(0,33-2,06)	655	6,00	2,13	4,67		6,80(1,40-7,30)	3,89	3,80 A	1,75(0,29-2,05)	875	7,90
16+42	1,43	3,77		5,20(1,90-6,40)	3,85	7,00 A++	1,35(0,35-2,10)	675	6,20	1,88	4,92		6,80(1,40-7,30)	3,98	3,80 A	1,71(0,31-2,04)	855	7,80
16+50	1,26	3,94		5,20(1,90-6,80)	4,44	7,20 A++	1,17(0,34-2,04)	585	5,40	1,65	5,15		6,80(1,40-8,00)	4,36	4,00 A+	1,56(0,27-2,15)	780	7,10
20+20	2,00	2,00		4,00(1,80-6,20)	4,71	7,00 A++	0,85(0,33-2,01)	425	4,00	3,20	3,20		6,40(1,40-7,00)	3,93	3,80 A	1,63(0,32-1,95)	815	7,40
20+25	2,00	2,50		4,50(1,80-6,20)	4,33	7,00 A++	1,04(0,33-2,01)	520	4,80	3,02	3,78		6,80(1,40-7,00)	3,86	3,80 A	1,76(0,29-1,95)	880	8,00
20+35	1,89	3,31		5,20(1,80-6,30)	3,85	7,00 A++	1,35(0,33-2,02)	675	6,20	2,47	4,33		6,80(1,40-7,30)	3,98	3,80 A	1,71(0,28-2,04)	855	7,80
20+42	1,68	3,52		5,20(1,90-6,40)	3,94	7,00 A++	1,32(0,35-2,06)	660	6,00	2,19	4,61		6,80(1,40-7,30)	4,00	3,80 A	1,70(0,30-2,00)	850	7,80
20+50	1,49	3,71		5,20(1,90-6,80)	4,44	7,20 A++	1,17(0,34-2,04)	585	5,40	1,94	4,86		6,80(1,40-8,00)	4,36	4,00 A+	1,56(0,27-2,15)	780	7,10
25+25	2,50	2,50		5,00(1,80-6,20)	3,91	7,00 A++	1,28(0,33-2,01)	640	5,80	3,40	3,40		6,80(1,40-7,00)	3,86	3,80 A	1,76(0,29-1,95)	880	8,00
25+35	2,17	3,03		5,20(1,90-6,30)	3,85	7,00 A++	1,35(0,35-2,02)	675	6,20	2,83	3,97		6,80(1,40-7,30)	3,98	3,80 A	1,71(0,28-2,04)	855	7,80
25+42	1,94	3,26		5,20(1,90-6,40)	3,94	7,00 A++	1,32(0,35-2,06)	660	6,00	2,54	4,26		6,80(1,40-7,30)	4,00	3,80 A	1,70(0,28-2,00)	850	7,80
25+50	1,73	3,47		5,20(1,90-6,80)	4,44	7,20 A++	1,17(0,34-2,04)	585	5,40	2,27	4,53		6,80(1,40-8,00)	4,36	4,00 A+	1,56(0,24-2,15)	780	7,10
35+35	2,60	2,60		5,20(1,90-6,40)	4,06	7,00 A++	1,28(0,35-2,02)	640	5,80	3,40	3,40		6,80(1,40-7,50)	4,02	3,80 A	1,69(0,27-2,06)	845	7,70
35+42	2,36	2,84		5,20(1,90-6,50)	4,06	7,00 A++	1,28(0,35-2,07)	640	5,80	3,09	3,71		6,80(1,40-7,50)	4,02	3,80 A	1,69(0,26-2,06)	845	7,70
35+50	2,14	3,06		5,20(1,90-6,90)	4,60	7,20 A++	1,13(0,36-2,04)	565	5,20	2,80	4,00		6,80(1,40-8,00)	4,42	4,00 A+	1,54(0,24-2,08)	770	7,00
42+42	2,60	2,60		5,20(1,90-6,50)	4,06	7,00 A++	1,28(0,35-2,07)	640	5,80	3,40	3,40		6,80(1,40-7,60)	4,12	3,80 A	1,65(0,26-2,09)	825	7,50
42+50	2,37	2,83		5,20(1,90-6,90)	4,60	7,20 A++	1,13(0,36-2,04)	565	5,20	3,10	3,70		6,80(1,40-8,00)	4,44	4,00 A+	1,53(0,24-2,08)	765	7,00
3 Räume																		
16+16+16	1,60	1,60	1,60	4,80(1,80-7,20)	5,05	8,50 A+++	0,95(0,36-2,13)	475	4,40	2,26	2,26	2,26	6,78(1,50-8,10)	4,58	4,20 A+	1,48(0,29-2,10)	740	6,80
16+16+20	1,60	1,60	2,00	5,20(1,80-7,30)	4,77	8,50 A+++	1,09(0,36-2,18)	545	5,00	2,09	2,09	2,62	6,80(1,60-8,30)	4,63	4,20 A+	1,47(0,32-2,17)	735	6,70
16+16+25	1,46	1,46	2,28	5,20(1,90-7,20)	4,77	8,50 A+++	1,09(0,39-2,09)	545	5,00	1,91	1,91	2,98	6,80(1,60-8,30)	4,63	4,20 A+	1,47(0,32-2,17)	735	6,70
16+16+35	1,24	1,24	2,72	5,20(1,90-7,20)	4,77	8,50 A+++	1,09(0,39-2,04)	545	5,00	1,62	1,62	3,56	6,80(1,60-8,30)	4,69	4,20 A+	1,45(0,34-2,10)	725	6,60
16+16+42	1,12	1,12	2,96	5,20(1,80-7,30)	4,77	8,50 A+++	1,09(0,39-2,09)	545	5,00	1,47	1,47	3,86	6,80(1,60-8,30)	4,69	4,20 A+	1,45(0,31-2,10)	725	6,60
16+16+50	1,01	1,01	3,18	5,20(1,80-7,30)	5,15	8,50 A+++	1,01(0,42-1,91)	505	4,70	1,33	1,33	4,14	6,80(1,60-8,30)	5,07	4,20 A+	1,34(0,33-1,96)	670	6,10
16+20+20	1,48	1,86	1,86	5,20(1,90-7,20)	4,77	8,50 A+++	1,09(0,39-2,09)	545	5,00	1,94	2,43	2,43	6,80(1,60-8,30)	4,66	4,20 A+	1,46(0,31-2,12)	730	6,70
16+20+25	1,36	1,70	2,14	5,20(1,90-7,20)	4,77	8,50 A+++	1,09(0,39-2,09)	545	5,00	1,78	2,23	2,79	6,80(1,60-8,30)	4,66	4,20 A+	1,46(0,31-2,12)	730	6,70
16+20+35	1,17	1,46	2,57	5,20(1,90-7,20)	4,77	8,50 A+++	1,09(0,39-2,00)	545	5,00	1,53	1,92	3,35	6,80(1,60-8,30)	4,69	4,20 A+	1,45(0,34-2,10)	725	6,60
16+20+42	1,07	1,33	2,80	5,20(1,80-7,30)	4,77	8,50 A+++	1,09(0,39-2,09)	545	5,00	1,39	1,74	3,67	6,80(1,60-8,30)	4,72	4,20 A+	1,44(0,31-2,09)	720	6,60
16+20+50	0,97	1,21	3,02	5,20(1,80-7,30)	5,15	8,50 A+++	1,01(0,42-1,86)	505	4,70	1,27	1,58	3,95	6,80(1,60-8,30)	5,11	4,20 A+	1,33(0,34-1,95)	665	6,10
16+25+25	1,26	1,97	1,97	5,20(1,90-7,20)	4,77	8,50 A+++	1,09(0,39-2,09)	545	5,00	1,64	2,58	2,58	6,80(1,60-8,30)	4,66	4,20 A+	1,46(0,31-2,12)	730	6,70
16+25+35	1,09	1,71	2,40	5,20(1,80-7,30)	4,77	8,50 A+++	1,09(0,39-2,09)	545	5,00	1,43	2,24	3,13	6,80(1,60-8,30)	4,69	4,20 A+	1,45(0,34-2,10)	725	6,60
16+25+42	1,00	1,57	2,63	5,20(1,80-7,30)	4,77	8,50 A+++	1,09(0,39-2,09)	545	5,00	1,31	2,05	3,44	6,80(1,60-8,30)	4,72	4,20 A+	1,44(0,31-2,09)	720	6,60
16+25+50	0,91	1,43	2,86	5,20(1,80-7,30)	5,15	8,50 A+++	1,01(0,42-1,86)	505	4,70	1,19	1,87	3,74	6,80(1,60-8,30)	5,11	4,20 A+	1,33(0,34-1,95)	665	6,10
16+35+35	0,96	2,12	2,12	5,20(1,80-7,30)	4,95	8,50 A+++	1,05(0,39-2,04)	525	4,80	1,26	2,77	2,77	6,80(1,60-8,30)	4,76	4,20 A+	1,43(0,32-2,07)	715	6,50
16+35+42	0,89	1,96	2,35	5,20(1,80-7,30)	4,95	8,50 A+++	1,05(0,39-2,04)	525	4,80	1,17	2,56	3,07	6,80(1,60-8,30)	4,79	4,20 A+	1,42(0,32-2,06)	710	6,50
20+20+20	1,73	1,73	1,73	5,19(1,90-7,20)	4,76	8,50 A+++	1,09(0,39-2,04)	545	5,00	2,26	2,26	2,26	6,78(1,60-8,30)	4,64	4,20 A+	1,46(0,31-2,11)	730	6,70
20+20+25	1,60	1,60	2,00	5,20(1,90-7,20)	4,77	8,50 A+++	1,09(0,39-2,04)	545	5,00	2,09	2,09	2,62	6,80(1,60-8,30)	4,66	4,20 A+	1,46(0,31-2,11)	730	6,70
20+20+35	1,39	1,39	2,42	5,20(1,90-7,20)	4,95	8,50 A+++	1,05(0,39-2,00)	525	4,80	1,81	1,81	3,18	6,80(1,60-8,30)	4,72	4,20 A+	1,44(0,34-2,09)	720	6,60
20+20+42	1,27	1,27	2,66	5,20(1,80-7,30)	4,95	8,50 A+++	1,05(0,39-2,04)	525	4,80	1,66	1,66	3,48	6,80(1,60-8,30)	4,76	4,20 A+	1,43(0,32-2,08)	715	6,50
20+20+50	1,16	1,16	2,88	5,20(1,80-7,30)	5,15	8,50 A+++	1,01(0,42-1,86)	505	4,70	1,51	1,51	3,78	6,80(1,60-8,30)	5,11	4,20 A+	1,33(0,34-1,94)	665	6,10
20+25+25	1,48	1,86	1,86	5,20(1,90-7,20)	4,77	8,50 A+++	1,09(0,39-2,04)	545	5,00	1,94	2,43	2,43	6,80(

Kombinationsmöglichkeiten für Z-Multi-Split-Systeme

Multi-Split-System für 3 Räume. Außengerät: CU-3Z68TB.E. Mindestleistungsgrenze: 4,5 kW. Höchstleistungsgrenze: 11,2 kW. R32

Innen- geräte- Leistungs- index	Räume (A - E)			Kühlleistung (kW) Gesamt	EER	SEER ¹	Nenn-Leistungs- aufnahme (kW)	JSV ² (kWh)	NBS ³ (A)	Räume (A - E)			Heizleistung (kW) Gesamt	COP	SCOP ¹	Nenn-Leistungs- aufnahme (kW)	JSV ² (kWh)	NBS ³ (A)
	A	B	C							Gesamt (min.-max.)	A	B						
2 Räume																		
16+16	1,60	1,60		3,20(1,90-6,40)	5,71	6,10 A++	0,56(0,27-2,12)	280	2,80	2,60	2,60		5,20(2,70-9,80)	4,00	3,80 A	1,30(0,66-3,01)	650	5,90
16+20	1,60	2,00		3,60(1,90-6,40)	5,22	6,10 A++	0,69(0,27-2,08)	345	3,40	2,58	3,22		5,80(2,70-9,80)	3,92	3,80 A	1,48(0,65-3,02)	740	6,80
16+25	1,60	2,50		4,10(1,90-6,40)	4,94	6,10 A++	0,83(0,27-2,08)	415	3,90	2,42	3,78		6,20(2,70-9,80)	3,85	3,80 A	1,61(0,65-3,02)	805	7,40
16+35	1,60	3,50		5,10(1,90-6,90)	4,08	6,10 A++	1,25(0,27-2,48)	625	5,70	2,23	4,87		7,10(2,70-9,90)	3,74	3,80 A	1,90(0,63-3,02)	950	8,60
16+42	1,60	4,20		5,80(1,90-6,90)	3,60	6,10 A++	1,61(0,27-2,44)	805	7,40	2,26	5,94		8,20(2,70-9,90)	3,52	3,80 A	2,33(0,63-3,02)	1165	10,50
16+50	1,60	5,00		6,60(2,00-7,50)	3,63	6,50 A++	1,82(0,28-2,52)	910	8,20	2,06	6,44		8,50(2,80-10,20)	3,76	3,80 A	2,26(0,56-2,99)	1130	10,20
16+60	1,43	5,37		6,80(2,00-7,50)	3,49	6,50 A++	1,95(0,28-2,52)	975	8,80	1,79	6,71		8,50(2,80-10,20)	3,76	3,80 A	2,26(0,56-2,99)	1130	10,20
20+20	2,00	2,00		4,00(1,90-6,40)	5,00	6,10 A++	0,80(0,27-2,04)	400	3,80	3,20	3,20		6,40(2,70-9,80)	3,83	3,80 A	1,67(0,64-3,02)	835	7,60
20+25	2,00	2,50		4,50(1,90-6,40)	4,59	6,10 A++	0,98(0,27-2,04)	490	4,60	3,02	3,78		6,80(2,70-9,80)	3,78	3,80 A	1,80(0,64-3,02)	900	8,10
20+35	2,00	3,50		5,50(1,90-6,90)	3,85	6,10 A++	1,43(0,27-2,44)	715	6,50	2,80	4,90		7,70(2,70-9,90)	3,65	3,80 A	2,11(0,63-3,02)	1055	9,50
20+42	2,00	4,20		6,20(1,90-6,90)	3,35	6,10 A++	1,85(0,27-2,40)	925	8,40	2,74	5,76		8,50(2,70-9,90)	3,48	3,80 A	2,44(0,62-3,03)	1220	11,00
20+50	1,94	4,86		6,80(2,00-7,50)	3,49	6,50 A++	1,95(0,28-2,48)	975	8,80	2,43	6,07		8,50(2,80-10,20)	3,76	3,80 A	2,26(0,56-2,99)	1130	10,20
20+60	1,70	5,10		6,80(2,00-7,50)	3,49	6,50 A++	1,95(0,28-2,48)	975	8,80	2,12	6,38		8,50(2,80-10,20)	3,76	3,80 A	2,26(0,56-2,99)	1130	10,20
25+25	2,50	2,50		5,00(1,90-6,80)	4,13	6,10 A++	1,21(0,27-2,43)	605	5,60	3,60	3,60		7,20(2,70-9,80)	3,71	3,80 A	1,94(0,64-3,02)	970	8,80
25+35	2,50	3,50		6,00(1,90-6,90)	3,47	6,10 A++	1,73(0,27-2,44)	865	7,90	3,37	4,73		8,10(2,70-9,90)	3,60	3,80 A	2,25(0,63-3,02)	1125	10,20
25+42	2,50	4,20		6,70(1,90-6,90)	2,94	6,10 A++	2,28(0,27-2,40)	1140	10,30	3,17	5,33		8,50(2,70-9,90)	3,48	3,80 A	2,44(0,62-3,03)	1220	11,00
25+50	2,27	4,53		6,80(1,90-7,50)	3,49	6,50 A++	1,95(0,26-2,48)	975	8,80	2,83	5,67		8,50(2,80-10,20)	3,76	3,80 A	2,26(0,56-2,99)	1130	10,20
25+60	2,00	4,80		6,80(1,90-7,50)	3,49	6,50 A++	1,95(0,26-2,48)	975	8,80	2,50	6,00		8,50(2,80-10,20)	3,76	3,80 A	2,26(0,56-2,99)	1130	10,20
35+35	3,40	3,40		6,80(1,90-7,00)	2,97	6,10 A++	2,29(0,27-2,40)	1145	10,40	4,25	4,25		8,50(2,80-10,00)	3,56	3,80 A	2,39(0,64-3,02)	1195	10,80
35+42	3,09	3,71		6,80(1,90-7,10)	3,04	6,10 A++	2,24(0,27-2,50)	1120	10,10	3,86	4,64		8,50(2,80-10,00)	3,56	3,80 A	2,39(0,64-3,02)	1195	10,80
35+50	2,80	4,00		6,80(2,00-7,60)	3,64	6,50 A++	1,87(0,28-2,48)	935	8,50	3,50	5,00		8,50(2,80-10,30)	3,86	3,80 A	2,20(0,54-2,97)	1100	10,00
35+60	2,51	4,29		6,80(2,00-7,60)	3,64	6,50 A++	1,87(0,28-2,48)	935	8,50	3,13	5,37		8,50(2,80-10,30)	3,86	3,80 A	2,20(0,54-2,97)	1100	10,00
42+42	3,40	3,40		6,80(1,90-7,10)	3,02	6,10 A++	2,25(0,26-2,45)	1125	10,20	4,25	4,25		8,50(2,80-10,00)	3,57	3,80 A	2,38(0,60-2,98)	1190	10,80
42+50	3,10	3,70		6,80(2,00-7,60)	3,64	6,50 A++	1,87(0,28-2,44)	935	8,50	3,88	4,62		8,50(2,80-10,30)	3,88	3,80 A	2,19(0,54-2,96)	1095	9,90
42+60	2,80	4,00		6,80(2,00-7,60)	3,64	6,50 A++	1,87(0,28-2,44)	935	8,50	3,50	5,00		8,50(2,80-10,30)	3,88	3,80 A	2,19(0,54-2,96)	1095	9,90
50+50	3,40	3,40		6,80(2,10-8,10)	4,10	6,50 A++	1,66(0,32-2,50)	830	7,60	4,25	4,25		8,50(2,80-10,50)	4,15	3,80 A	2,05(0,51-2,87)	1025	9,30
50+60	3,09	3,71		6,80(2,10-8,10)	4,10	6,50 A++	1,66(0,32-2,50)	830	7,60	3,86	4,64		8,50(2,80-10,50)	4,15	3,80 A	2,05(0,51-2,87)	1025	9,30
3 Räume																		
16+16+16	1,60	1,60	1,60	4,80(1,90-8,00)	4,85	8,00 A++	0,99(0,27-2,50)	495	4,60	2,60	2,60	2,60	7,80(3,30-10,40)	3,98	4,20 A+	1,96(0,64-2,95)	980	8,90
16+16+20	1,60	1,60	2,00	5,20(1,90-8,00)	4,60	8,00 A++	1,13(0,27-2,46)	565	5,20	2,58	2,58	3,24	8,40(3,30-10,40)	3,84	4,20 A+	2,19(0,64-2,94)	1095	9,90
16+16+25	1,60	1,60	2,50	5,70(1,90-8,00)	4,19	8,00 A++	1,36(0,27-2,46)	680	6,20	2,39	2,39	3,72	8,50(3,30-10,40)	3,81	4,20 A+	2,23(0,64-2,94)	1115	10,10
16+16+35	1,60	1,60	3,50	6,70(1,90-8,00)	3,68	8,00 A++	1,82(0,27-2,37)	910	8,20	2,03	2,03	4,44	8,50(3,30-10,40)	3,94	4,20 A+	2,16(0,63-2,92)	1080	9,80
16+16+42	1,47	1,47	3,86	6,80(1,90-8,10)	3,66	8,00 A++	1,86(0,27-2,46)	930	8,40	1,84	1,84	4,82	8,50(3,30-10,50)	3,95	4,20 A+	2,15(0,62-2,95)	1075	9,70
16+16+50	1,33	1,33	4,14	6,80(2,00-8,50)	3,93	8,00 A++	1,73(0,32-2,42)	865	7,90	1,66	1,66	5,18	8,50(3,20-10,60)	4,21	4,20 A+	2,02(0,60-2,80)	1010	9,10
16+16+60	1,18	1,18	4,44	6,80(2,00-8,50)	3,93	8,00 A++	1,73(0,32-2,42)	865	7,90	1,48	1,48	5,54	8,50(3,20-10,60)	4,21	4,20 A+	2,02(0,60-2,80)	1010	9,10
16+20+20	1,60	2,00	2,00	5,60(1,90-8,00)	4,38	8,00 A++	1,28(0,27-2,46)	640	5,80	2,42	3,04	3,04	8,50(3,30-10,40)	3,83	4,20 A+	2,22(0,63-2,93)	1110	10,00
16+20+25	1,60	2,00	2,50	6,10(1,90-8,00)	4,01	8,00 A++	1,52(0,27-2,46)	760	6,90	2,23	2,79	3,48	8,50(3,30-10,40)	3,83	4,20 A+	2,22(0,63-2,93)	1110	10,00
16+20+35	1,53	1,92	3,50	6,80(1,90-8,00)	3,66	8,00 A++	1,86(0,27-2,37)	930	8,40	1,92	2,39	4,19	8,50(3,30-10,40)	3,95	4,20 A+	2,15(0,62-2,86)	1075	9,70
16+20+42	1,39	1,74	3,67	6,80(1,90-8,10)	3,66	8,00 A++	1,86(0,27-2,42)	930	8,40	1,74	2,18	4,58	8,50(3,30-10,50)	3,95	4,20 A+	2,15(0,62-2,90)	1075	9,70
16+20+50	1,27	1,58	3,95	6,80(2,00-8,50)	4,05	8,00 A++	1,68(0,32-2,42)	840	7,70	1,58	1,98	4,94	8,50(3,20-10,60)	4,23	4,20 A+	2,01(0,60-2,79)	1005	9,10
16+20+60	1,13	1,42	4,25	6,80(2,00-8,50)	4,05	8,00 A++	1,68(0,32-2,42)	840	7,70	1,42	1,77	5,31	8,50(3,20-10,60)	4,23	4,20 A+	2,01(0,60-2,79)	1005	9,10
16+25+25	1,60	2,50	2,50	6,60(1,90-8,00)	3,73	8,00 A++	1,77(0,27-2,46)	885	8,00	2,06	3,22	3,22	8,50(3,30-10,40)	3,83	4,20 A+	2,22(0,63-2,93)	1110	10,00
16+25+35	1,43	2,24	3,13	6,80(1,90-8,00)	3,66	8,00 A++	1,86(0,27-2,37)	930	8,40	1,79	2,80	3,91	8,50(3,30-10,40)	3,95	4,20 A+	2,15(0,62-2,86)	1075	9,70
16+25+42	1,31	2,05	3,44	6,80(1,90-8,10)	3,66	8,00 A++	1,86(0,27-2,42)	930	8,40	1,64	2,56	4,30	8,50(3,30-10,50)	3,95	4,20 A+	2,15(0,62-2,90)	1075	9,70
16+25+50	1,19	1,87	3,74	6,80(2,00-8,50)	4,05	8,00 A++	1,68(0,32-2,42)	840	7,70	1,49	2,34	4,67	8,50(3,20-10,60)	4,23	4,20 A+	2,01(0,60-2,79)	1005	9,10
16+25+60	1,08	1,68	4,04	6,80(2,00-8,50)	4,05	8,00 A++	1,68(0,32-2,42)	840	7,70	1,35	2,10	5,05	8,50(3,20-10,60)	4,23	4,20 A+	2,01(0,60-2,79)	1005	9,10
16+35+35	1,26	2,77	2,77	6,80(1,90-8,10)	3,74	8,00 A++	1,82(0,29-2,37)	910	8,20	1,58	3,46	3,46	8,50(3,30-10,50)	3,99	4,20 A+	2,13(0,64-2,88)	1065	9,60
16+35+42	1,17	2,56	3,07	6,80(1,90-8,20)	3,74	8,00 A++	1,82(0,29-2,42)	910	8,20	1,46	3,20	3,84	8,50(3,30-10,50)	4,01	4,20 A+	2,12(0,64-2,87)	1060	9,60
16+35+50	1,07	2,36	3,37	6,80(2,00-8,50)	4,05	8,00 A++	1,68(0,34-2,38)	840	7,70	1,34	2,95	4,21	8,50(3,20-10,60)	4,27	4,20 A+	1,99(0,60-2,77)	995	9,00
16+35+60	0,98	2,14	3,68	6,80(2,00-8,50)	4,05	8,00 A++	1,68(0,34-2,38)	840	7,70	1,23	2,68	4,59	8,50(3,20-10,60)	4,27	4,20 A+	1,99(0,60-2,77)	995	9,00
16+42+42	1,08	2,86	2,86	6,80(1,90-8,20)	3,74	8,00 A++	1,82(0,29-2,42)	910	8,20	1,36	3,57							

Multi-Split-System für 4 Räume. Außengerät: CU-4Z68TBE. Mindestleistungsgrenze: 4,5 kW. Höchstleistungsgrenze: 11,5 kW. R32

Innengeräte-Leistungsindex	Kühlleistung (kW) Gesamt				EER	SEER ¹	Nenn-Leistungsaufnahme (kW)	JSV ² (kWh)	NBS ³ (A)	Heizleistung (kW) Gesamt				COP	SCOP ¹	Nenn-Leistungsaufnahme (kW)	JSV ² (kWh)	NBS ³ (A)	
	Räume (A - E)									Räume (A - E)									
	A	B	C	D						A	B	C	D						
1 Raum																			
16	1,60				1,60(1,30-2,30)	4,00	0,40(0,25-0,64)	200	2,00	2,60				2,60(1,20-3,20)	4,33	0,60(0,30-0,96)	300	3,00	
20	2,00				2,00(1,80-2,90)	4,00	0,50(0,34-0,81)	250	2,50	3,20				3,20(1,20-4,10)	4,32	0,74(0,30-1,23)	370	3,70	
25	2,50				2,50(1,80-2,90)	3,97	0,63(0,34-0,81)	315	3,20	3,60				3,60(1,20-4,30)	3,83	0,94(0,30-1,23)	470	4,70	
35	3,50				3,50(1,80-3,80)	3,72	0,94(0,34-1,36)	470	4,50	4,50				4,50(1,20-5,80)	3,66	1,23(0,30-2,10)	615	6,00	
42	4,20				4,20(1,80-4,30)	3,07	1,37(0,34-1,99)	685	6,40	5,60				5,60(1,20-6,80)	3,26	1,72(0,30-2,93)	860	8,00	
50	5,00				5,00(1,90-5,70)	3,23	1,55(0,34-2,13)	775	7,20	6,80				6,80(1,20-6,90)	3,24	2,10(0,30-2,52)	1050	9,70	
60	6,00				6,00(1,90-6,20)	2,96	2,03(0,34-2,33)	1015	9,20	8,50				8,50(1,30-9,00)	3,54	2,40(0,62-2,55)	1200	11,10	
2 Räume																			
16+16	1,60	1,60			3,20(1,90-6,40)	5,71	6,10 A++	0,56(0,27-2,12)	280	2,80	2,60	2,60		5,20(2,70-9,80)	4,00	3,80 A	1,30(0,66-3,01)	650	5,90
16+20	1,60	2,00			3,60(1,90-6,40)	5,22	6,10 A++	0,69(0,27-2,08)	345	3,40	2,58	3,22		5,80(2,70-9,80)	3,92	3,80 A	1,48(0,65-3,02)	740	6,80
16+25	1,60	2,50			4,10(1,90-6,40)	4,94	6,10 A++	0,83(0,27-2,08)	415	3,90	2,42	3,78		6,20(2,70-9,80)	3,85	3,80 A	1,61(0,65-3,02)	805	7,40
16+35	1,60	3,50			5,10(1,90-6,90)	4,08	6,10 A++	1,25(0,27-2,48)	625	5,70	2,23	4,87		7,10(2,70-9,90)	3,74	3,80 A	1,90(0,63-3,02)	950	8,60
16+42	1,60	4,20			5,80(1,90-6,90)	3,60	6,10 A++	1,61(0,27-2,44)	805	7,40	2,26	5,94		8,20(2,70-9,90)	3,52	3,80 A	2,23(0,63-3,02)	1165	10,50
16+50	1,60	5,00			6,60(2,00-7,50)	3,63	6,50 A++	1,82(0,28-2,52)	910	8,20	2,06	6,44		8,50(2,80-10,20)	3,76	3,80 A	2,26(0,56-2,99)	1130	10,20
16+60	1,43	5,37			6,80(2,00-7,50)	3,49	6,50 A++	1,95(0,28-2,52)	975	8,80	1,79	6,71		8,50(2,80-10,20)	3,76	3,80 A	2,26(0,56-2,99)	1130	10,20
20+20	2,00	2,00			4,00(1,90-6,40)	5,00	6,10 A++	0,80(0,27-2,04)	400	3,80	3,20	3,20		6,40(2,70-9,80)	3,83	3,80 A	1,67(0,64-3,02)	835	7,60
20+25	2,00	2,50			4,50(1,90-6,40)	4,59	6,10 A++	0,98(0,27-2,04)	490	4,60	3,02	3,78		6,80(2,70-9,80)	3,78	3,80 A	1,80(0,64-3,02)	900	8,10
20+35	2,00	3,50			5,50(1,90-6,90)	3,85	6,10 A++	1,43(0,27-2,44)	715	6,50	2,80	4,90		7,70(2,70-9,90)	3,65	3,80 A	2,11(0,63-3,02)	1055	9,50
20+42	2,00	4,20			6,20(1,90-6,90)	3,35	6,10 A++	1,85(0,27-2,40)	925	8,40	2,74	5,76		8,50(2,70-9,90)	3,48	3,80 A	2,44(0,62-3,03)	1220	11,00
20+50	1,94	4,86			6,80(2,00-7,50)	3,49	6,50 A++	1,95(0,28-2,48)	975	8,80	2,43	6,07		8,50(2,80-10,20)	3,76	3,80 A	2,26(0,56-2,99)	1130	10,20
20+60	1,70	5,10			6,80(2,00-7,50)	3,49	6,50 A++	1,95(0,28-2,48)	975	8,80	2,12	6,38		8,50(2,80-10,20)	3,76	3,80 A	2,26(0,56-2,99)	1130	10,20
25+25	2,50	2,50			5,00(1,90-6,80)	4,13	6,10 A++	1,21(0,27-2,43)	605	5,60	3,60	3,60		7,20(2,70-9,80)	3,71	3,80 A	1,94(0,64-3,02)	970	8,80
25+35	2,50	3,50			6,00(1,90-6,90)	3,47	6,10 A++	1,73(0,27-2,44)	865	7,90	3,37	4,73		8,10(2,70-9,90)	3,60	3,80 A	2,25(0,63-3,02)	1125	10,20
25+42	2,50	4,20			6,70(1,90-6,90)	2,94	6,10 A++	2,28(0,27-2,40)	1140	10,30	3,17	5,33		8,50(2,70-9,90)	3,48	3,80 A	2,44(0,62-3,03)	1220	11,00
25+50	2,27	4,53			6,80(1,90-7,50)	3,49	6,50 A++	1,95(0,26-2,48)	975	8,80	2,83	5,67		8,50(2,80-10,20)	3,76	3,80 A	2,26(0,56-2,99)	1130	10,20
25+60	2,00	4,80			6,80(1,90-7,50)	3,49	6,50 A++	1,95(0,26-2,48)	975	8,80	2,50	6,00		8,50(2,80-10,20)	3,76	3,80 A	2,26(0,56-2,99)	1130	10,20
35+35	3,40	3,40			6,80(1,90-7,00)	2,97	6,10 A++	2,29(0,27-2,40)	1145	10,40	4,25	4,25		8,50(2,80-10,00)	3,56	3,80 A	2,39(0,64-3,02)	1195	10,80
35+42	3,09	3,71			6,80(1,90-7,10)	3,04	6,10 A++	2,24(0,27-2,50)	1120	10,10	3,86	4,44		8,50(2,80-10,00)	3,56	3,80 A	2,39(0,64-3,02)	1195	10,80
35+50	2,80	4,00			6,80(2,00-7,60)	3,64	6,50 A++	1,87(0,28-2,48)	935	8,50	3,50	5,00		8,50(2,80-10,30)	3,86	3,80 A	2,20(0,54-2,97)	1100	10,00
35+60	2,51	4,29			6,80(2,00-7,60)	3,64	6,50 A++	1,87(0,28-2,48)	935	8,50	3,13	5,37		8,50(2,80-10,30)	3,86	3,80 A	2,20(0,54-2,97)	1100	10,00
42+42	3,40	3,40			6,80(1,90-7,10)	3,02	6,10 A++	2,25(0,26-2,45)	1125	10,20	4,25	4,25		8,50(2,80-10,00)	3,57	3,80 A	2,28(0,60-2,98)	1190	10,80
42+50	3,10	3,70			6,80(2,00-7,60)	3,64	6,50 A++	1,87(0,28-2,44)	935	8,50	3,88	4,62		8,50(2,80-10,30)	3,88	3,80 A	2,19(0,54-2,96)	1095	9,90
42+60	2,80	4,00			6,80(2,00-7,60)	3,64	6,50 A++	1,87(0,28-2,44)	935	8,50	3,50	5,00		8,50(2,80-10,30)	3,88	3,80 A	2,19(0,54-2,96)	1095	9,90
50+50	3,40	3,40			6,80(2,10-8,10)	4,10	6,50 A++	1,66(0,32-2,50)	830	7,60	4,25	4,25		8,50(2,80-10,50)	4,15	3,80 A	2,05(0,51-2,87)	1025	9,30
50+60	3,09	3,71			6,80(2,10-8,10)	4,10	6,50 A++	1,66(0,32-2,50)	830	7,60	3,86	4,64		8,50(2,80-10,50)	4,15	3,80 A	2,05(0,51-2,87)	1025	9,30
3 Räume																			
16+16+16	1,60	1,60	1,60		4,80(1,90-8,00)	4,85	8,00 A++	0,99(0,27-2,50)	495	4,60	2,60	2,60	2,60	7,80(3,30-10,40)	3,98	4,00 A+	1,96(0,64-2,95)	980	8,90
16+16+20	1,60	1,60	2,00		5,20(1,90-8,00)	4,60	8,00 A++	1,13(0,27-2,46)	565	5,20	2,58	2,58	3,24	8,40(3,30-10,40)	3,84	4,00 A+	2,19(0,64-2,94)	1095	9,90
16+16+25	1,60	1,60	2,50		5,70(1,90-8,00)	4,19	8,00 A++	1,36(0,27-2,46)	680	6,20	2,39	2,39	3,72	8,50(3,30-10,40)	3,81	4,00 A+	2,23(0,64-2,94)	1115	10,10
16+16+35	1,60	1,60	3,50		6,70(1,90-8,00)	3,68	8,00 A++	1,82(0,27-2,37)	910	8,20	2,03	2,03	4,44	8,50(3,30-10,40)	3,94	4,00 A+	2,16(0,63-2,92)	1080	9,80
16+16+42	1,47	1,47	3,86		6,80(1,90-8,10)	3,66	8,00 A++	1,86(0,27-2,46)	930	8,40	1,84	1,84	4,82	8,50(3,30-10,50)	3,95	4,00 A+	2,15(0,62-2,95)	1075	9,70
16+16+50	1,33	1,33	4,14		6,80(2,00-8,50)	3,93	8,00 A++	1,73(0,32-2,42)	865	7,90	1,66	1,66	5,18	8,50(3,20-10,60)	4,21	4,00 A+	2,02(0,60-2,80)	1010	9,10
16+16+60	1,18	1,18	4,44		6,80(2,00-8,50)	3,93	8,00 A++	1,73(0,32-2,42)	865	7,90	1,48	1,48	5,54	8,50(3,20-10,60)	4,21	4,00 A+	2,02(0,60-2,80)	1010	9,10
16+20+20	1,60	2,00	2,00		5,60(1,90-8,00)	4,38	8,00 A++	1,28(0,27-2,46)	640	5,80	2,42	3,04	3,04	8,50(3,30-10,40)	3,83	4,00 A+	2,22(0,63-2,93)	1110	10,00
16+20+25	1,60	2,00	2,50		6,10(1,90-8,00)	4,01	8,00 A++	1,52(0,27-2,46)	760	6,90	2,23	2,79	3,48	8,50(3,30-10,40)	3,83	4,00 A+	2,22(0,63-2,93)	1110	10,00
16+20+35	1,53	1,92	3,35		6,80(1,90-8,00)	3,66	8,00 A++	1,86(0,27-2,37)	930	8,40	1,92	2,39	4,19	8,50(3,30-10,40)	3,95	4,00 A+	2,15(0,62-2,86)	1075	9,70
16+20+42	1,39	1,74	3,67		6,80(1,90-8,10)	3,66	8,00 A++	1,86(0,27-2,42)	930	8,40	1,74	2,18	4,58	8,50(3,30-10,50)	3,95	4,00 A+	2,15(0,62-2,90)	1075	9,70
16+20+50	1,27	1,58	3,95		6,80(2,00-8,50)	4,05	8,00 A++	1,68(0,32-2,42)	840	7,70	1,58	1,98	4,94	8,50(3,20-10,60)	4,23	4,00 A+	2,01(0,60-2,79)	1005	9,10
16+20+60	1,13	1,42	4,25		6,80(2,00-8,50)	4,05	8,00 A++	1,68(0,32-2,42)	840	7,70	1,42	1,77	5,31	8,50(3,20-10,60)	4,23	4,00 A+	2,01(0,60-2,79)	1005	9,10
16+25+25	1,60	2,50	2,50		6,60(1,90-8,00)	3,73	8,00 A++	1,77(0,27-2,46)	885	8,00	2,06	3,22	3,22	8,50(3,30-10,40)	3,83	4,00 A+	2,22(0,63-2,93)	1110	10,00
16+25+35	1,43	2,24	3,13		6,80(1,90-8,00)	3,66	8,00 A++	1,86(0,27-2,37)	930	8,40	1,79	2,80	3,91	8,50(3,30-10,40)	3,95	4,00 A+	2,15(0,62-2,86)	1075	9,70
16+25+42	1,31	2,05	3,44		6,80(1,90-8,10)	3,66	8,00 A++	1,86(0,27-2,42)	930	8,40	1,64	2,56	4,30	8,50(3,30-10,50)	3,95	4,00 A+	2,15(0,62-2,90)	1075	9,70
16+25+50	1,19</																		

Multi-Split-System für 4 Räume. Außengerät: CU-4Z68TBE. Mindestleistungsgrenze: 4,5 kW. Höchstleistungsgrenze: 11,5 kW. R32

Innengeräte-Leistungsindex	Räume [A - E]				Kühlleistung [kW] Gesamt	EER	SEER ¹	Nenn-Leistungs-aufnahme [kW]	JSV ² [kWh]	NBS ³ [A]	Räume [A - E]				Heizleistung [kW] Gesamt	COP	SCOP ¹	Nenn-Leistungs-aufnahme [kW]	JSV ² [kWh]	NBS ³ [A]
	A	B	C	D							Gesamt (min.-max.)	A	B	C						
25+25+60	1,55	1,55	3,70		6,80(2,00-8,50)	4,05	8,00 A++	1,68(0,34-2,38)	840	7,70	1,93	1,93	4,64	8,50(3,20-10,60)	4,25	4,00 A+	2,00(0,60-2,78)	1000	9,00	
25+35+35	1,78	2,51	2,51		6,80(1,90-8,10)	3,74	8,00 A++	1,82(0,29-2,33)	910	8,20	2,24	3,13	3,13	8,50(3,30-10,50)	4,01	4,00 A+	2,12(0,64-2,87)	1060	9,60	
25+35+42	1,67	2,33	2,80		6,80(1,90-8,20)	3,74	8,00 A++	1,82(0,29-2,42)	910	8,20	2,08	2,92	3,50	8,50(3,30-10,50)	4,03	4,00 A+	2,11(0,64-2,86)	1055	9,50	
25+35+50	1,55	2,16	3,09		6,80(2,00-8,50)	4,05	8,00 A++	1,68(0,34-2,33)	840	7,70	1,93	2,70	3,87	8,50(3,20-10,60)	4,29	4,00 A+	1,98(0,60-2,76)	990	9,00	
25+42+42	1,56	2,62	2,62		6,80(1,90-8,20)	3,84	8,00 A++	1,77(0,29-2,37)	885	8,00	1,94	3,28	3,28	8,50(3,30-10,50)	4,05	4,00 A+	2,10(0,63-2,86)	1050	9,50	
35+35+35	2,26	2,26	2,26		6,78(1,90-8,20)	3,83	8,00 A++	1,77(0,29-2,33)	885	8,00	2,83	2,83	2,83	8,49(3,30-10,50)	4,12	4,00 A+	2,06(0,63-2,85)	1030	9,30	
35+35+42	2,13	2,13	2,54		6,80(1,90-8,20)	3,84	8,00 A++	1,77(0,29-2,33)	885	8,00	2,66	2,66	3,18	8,50(3,30-10,50)	4,15	4,00 A+	2,05(0,63-2,80)	1025	9,30	
4 Räume																				
16+16+16+16	1,65	1,65	1,65	1,65	6,60(1,90-8,70)	4,49	8,50 A+++	1,47(0,34-2,38)	735	6,70	2,12	2,12	2,12	2,12	8,48(3,00-10,60)	4,44	4,20 A+	1,91(0,58-2,69)	955	8,60
16+16+16+20	1,60	1,60	1,60	2,00	6,80(1,90-8,80)	4,39	8,00 A++	1,55(0,34-2,47)	775	7,00	2,00	2,00	2,00	2,50	8,50(3,00-10,60)	4,47	4,20 A+	1,90(0,58-2,68)	950	8,60
16+16+16+25	1,49	1,49	1,49	2,33	6,80(1,90-8,80)	4,39	8,00 A++	1,55(0,34-2,47)	775	7,00	1,86	1,86	1,86	2,92	8,50(3,00-10,60)	4,47	4,20 A+	1,90(0,58-2,68)	950	8,60
16+16+16+35	1,31	1,31	1,31	2,87	6,80(1,90-8,80)	4,39	8,00 A++	1,55(0,34-2,38)	775	7,00	1,64	1,64	1,64	3,58	8,50(3,00-10,60)	4,52	4,20 A+	1,88(0,58-2,66)	940	8,50
16+16+16+42	1,21	1,21	1,21	3,17	6,80(1,90-8,80)	4,50	8,00 A++	1,51(0,34-2,38)	755	6,80	1,51	1,51	1,51	3,97	8,50(3,00-10,60)	4,55	4,20 A+	1,87(0,58-2,65)	935	8,50
16+16+16+50	1,11	1,11	1,11	3,47	6,80(1,90-8,80)	4,50	8,00 A++	1,51(0,40-2,24)	755	6,80	1,39	1,39	1,39	4,33	8,50(3,00-10,60)	4,64	4,20 A+	1,83(0,65-2,55)	915	8,30
16+16+16+60	1,01	1,01	1,01	3,77	6,80(1,90-8,80)	4,50	8,00 A++	1,51(0,40-2,24)	755	6,80	1,26	1,26	1,26	4,72	8,50(3,00-10,60)	4,64	4,20 A+	1,83(0,65-2,55)	915	8,30
16+16+20+20	1,51	1,51	1,89	1,89	6,80(1,90-8,80)	4,39	8,00 A++	1,55(0,34-2,43)	775	7,00	1,89	1,89	2,36	2,36	8,50(3,10-10,60)	4,50	4,20 A+	1,89(0,60-2,67)	945	8,50
16+16+20+25	1,41	1,41	1,77	2,21	6,80(1,90-8,80)	4,39	8,00 A++	1,55(0,34-2,43)	775	7,00	1,77	1,77	2,20	2,76	8,50(3,10-10,60)	4,50	4,20 A+	1,89(0,60-2,67)	945	8,50
16+16+20+35	1,25	1,25	1,56	2,74	6,80(1,90-8,80)	4,50	8,00 A++	1,51(0,34-2,38)	755	6,80	1,56	1,56	1,95	3,43	8,50(3,00-10,60)	4,55	4,20 A+	1,87(0,58-2,65)	935	8,50
16+16+20+42	1,16	1,16	1,44	3,04	6,80(1,90-8,80)	4,50	8,00 A++	1,51(0,37-2,38)	755	6,80	1,45	1,45	1,80	3,80	8,50(3,00-10,60)	4,57	4,20 A+	1,86(0,60-2,64)	930	8,40
16+16+20+50	1,07	1,07	1,33	3,33	6,80(1,90-8,80)	4,50	8,00 A++	1,51(0,40-2,20)	755	6,80	1,33	1,33	1,67	4,17	8,50(3,00-10,60)	4,64	4,20 A+	1,83(0,66-2,54)	915	8,30
16+16+20+60	0,97	0,97	1,21	3,65	6,80(1,90-8,80)	4,50	8,00 A++	1,51(0,40-2,20)	755	6,80	1,21	1,21	1,52	4,56	8,50(3,00-10,60)	4,64	4,20 A+	1,83(0,66-2,54)	915	8,30
16+16+25+25	1,33	1,33	2,07	2,07	6,80(1,90-8,80)	4,39	8,00 A++	1,55(0,34-2,43)	775	7,00	1,66	1,66	2,59	2,59	8,50(3,10-10,60)	4,50	4,20 A+	1,89(0,60-2,67)	945	8,50
16+16+25+35	1,18	1,18	1,85	2,59	6,80(1,90-8,80)	4,50	8,00 A++	1,51(0,34-2,38)	755	6,80	1,48	1,48	2,31	3,23	8,50(3,00-10,60)	4,55	4,20 A+	1,87(0,58-2,65)	935	8,50
16+16+25+42	1,10	1,10	1,72	2,88	6,80(1,90-8,80)	4,50	8,00 A++	1,51(0,37-2,38)	755	6,80	1,37	1,37	2,15	3,61	8,50(3,00-10,60)	4,57	4,20 A+	1,86(0,60-2,64)	930	8,40
16+16+25+50	1,02	1,02	1,58	3,18	6,80(1,90-8,80)	4,50	8,00 A++	1,51(0,40-2,20)	755	6,80	1,27	1,27	1,99	3,97	8,50(3,00-10,60)	4,64	4,20 A+	1,83(0,66-2,54)	915	8,30
16+16+35+35	1,07	1,07	2,33	2,33	6,80(1,90-8,80)	4,50	8,00 A++	1,51(0,37-2,33)	755	6,80	1,33	1,33	2,92	2,92	8,50(3,00-10,60)	4,59	4,20 A+	1,85(0,61-2,62)	925	8,40
16+16+35+42	1,00	1,00	2,18	2,62	6,80(1,90-8,80)	4,50	8,00 A++	1,51(0,37-2,33)	755	6,80	1,25	1,25	2,72	3,28	8,50(3,00-10,60)	4,62	4,60 A++	1,84(0,61-2,61)	920	8,30
16+20+20+20	1,43	1,79	1,79	1,79	6,80(1,90-8,80)	4,39	8,00 A++	1,55(0,34-2,43)	775	7,00	1,78	2,24	2,24	2,24	8,50(3,10-10,60)	4,52	4,20 A+	1,88(0,60-2,67)	940	8,50
16+20+20+25	1,34	1,68	1,68	2,10	6,80(1,90-8,80)	4,39	8,00 A++	1,55(0,34-2,43)	775	7,00	1,68	2,10	2,10	2,62	8,50(3,10-10,60)	4,52	4,20 A+	1,88(0,60-2,67)	940	8,50
16+20+20+35	1,20	1,49	1,49	2,62	6,80(1,90-8,80)	4,50	8,00 A++	1,51(0,37-2,38)	755	6,80	1,49	1,87	1,87	3,27	8,50(3,00-10,60)	4,57	4,20 A+	1,86(0,60-2,64)	930	8,40
16+20+20+42	1,11	1,39	1,39	2,91	6,80(1,90-8,80)	4,50	8,00 A++	1,51(0,37-2,38)	755	6,80	1,39	1,73	1,73	3,65	8,50(3,00-10,60)	4,57	4,20 A+	1,86(0,61-2,63)	930	8,40
16+20+20+50	1,03	1,28	1,28	3,21	6,80(1,90-8,80)	4,50	8,00 A++	1,51(0,42-2,20)	755	6,80	1,28	1,60	1,60	4,02	8,50(3,00-10,60)	4,67	4,20 A+	1,82(0,68-2,53)	910	8,20
16+20+25+25	1,26	1,58	1,98	1,98	6,80(1,90-8,80)	4,39	8,00 A++	1,55(0,34-2,43)	775	7,00	1,58	1,98	2,47	2,47	8,50(3,10-10,60)	4,52	4,20 A+	1,88(0,60-2,67)	940	8,50
16+20+25+35	1,13	1,42	1,77	2,48	6,80(1,90-8,80)	4,50	8,00 A++	1,51(0,37-2,38)	755	6,80	1,42	1,77	2,21	3,10	8,50(3,00-10,60)	4,57	4,20 A+	1,86(0,60-2,64)	930	8,40
16+20+25+42	1,06	1,32	1,65	2,77	6,80(1,90-8,80)	4,50	8,00 A++	1,51(0,37-2,38)	755	6,80	1,32	1,65	2,06	3,47	8,50(3,00-10,60)	4,57	4,20 A+	1,86(0,61-2,63)	930	8,40
16+20+25+50	0,98	1,23	1,53	3,06	6,80(1,90-8,80)	4,50	8,00 A++	1,51(0,42-2,20)	755	6,80	1,23	1,53	1,91	3,83	8,50(3,00-10,60)	4,67	4,20 A+	1,82(0,68-2,53)	910	8,20
16+20+35+35	1,02	1,28	2,25	2,25	6,80(1,90-8,80)	4,50	8,00 A++	1,51(0,37-2,33)	755	6,80	1,28	1,60	2,81	2,81	8,50(3,00-10,60)	4,62	4,60 A++	1,84(0,61-2,61)	920	8,30
16+20+35+42	0,96	1,20	2,11	2,53	6,80(1,90-8,80)	4,50	8,00 A++	1,51(0,37-2,33)	755	6,80	1,20	1,50	2,63	3,17	8,50(3,00-10,60)	4,62	4,60 A++	1,84(0,61-2,61)	920	8,30
16+25+25+25	1,19	1,87	1,87	1,87	6,80(1,90-8,80)	4,39	8,00 A++	1,55(0,34-2,43)	775	7,00	1,48	2,34	2,34	2,34	8,50(3,10-10,60)	4,52	4,20 A+	1,88(0,60-2,67)	940	8,50
16+25+25+35	1,08	1,68	1,68	2,36	6,80(1,90-8,80)	4,50	8,00 A++	1,51(0,37-2,38)	755	6,80	1,35	2,10	2,10	2,95	8,50(3,00-10,60)	4,57	4,20 A+	1,86(0,60-2,64)	930	8,40
16+25+25+42	1,01	1,57	1,57	2,65	6,80(1,90-8,80)	4,50	8,00 A++	1,51(0,37-2,38)	755	6,80	1,25	1,97	1,97	3,31	8,50(3,00-10,60)	4,57	4,20 A+	1,86(0,61-2,63)	930	8,40
16+25+35+35	0,98	1,54	2,14	2,14	6,80(1,90-8,80)	4,50	8,00 A++	1,51(0,37-2,33)	755	6,80	1,23	1,91	2,68	2,68	8,50(3,00-10,60)	4,62	4,60 A++	1,84(0,61-2,61)	920	8,30
20+20+20+20	1,70	1,70	1,70	1,70	6,80(1,90-8,80)	4,39	8,00 A++	1,55(0,34-2,38)	775	7,00	2,12	2,12	2,12	2,12	8,48(3,10-10,60)	4,51	4,20 A+	1,88(0,60-2,66)	940	8,50
20+20+20+25	1,60	1,60	1,60	2,00	6,80(1,90-8,80)	4,39	8,00 A++	1,55(0,34-2,38)	775	7,00	2,00	2,00	2,00	2,50	8,50(3,10-10,60)	4,52	4,20 A+	1,88(0,60-2,66)	940	8,50
20+20+20+35	1,43	1,43	1,43	2,51	6,80(1,90-8,80)	4,50	8,00 A++	1,51(0,37-2,33)	755	6,80	1,79	1,79	1,79	3,13	8,50(3,00-10,60)	4,57	4,20 A+	1,86(0,61-2,63)	930	8,40
20+20+20+42	1,33	1,33	1,33	2,81	6,80(1,90-8,80)	4,50	8,00 A++	1,51(0,37-2,33)	755	6,80	1,67	1,67	1,67	3,49	8,50(3,00-10,60)	4,59	4,20 A+	1,85(0,61-2,62)	925	8,40
20+20+20+50	1,24	1,24	1,24	3,08	6,80(1,90-8,80)	4,50	8,00 A++	1,51(0,42-2,20)	755	6,80	1,55	1,55	1,55	3,85	8,50(3,00-10,60)	4,70	4,20 A+	1,81(0,68-2,52)	905	8,20
20+20+25+25	1,51	1,51	1,89	1,89	6,80(1,90-8,80)	4,39	8,00 A++	1,55(0,34-2,38)	775	7,00	1,89	1,89	2,36	2,36	8,50(3,10-10,60)	4,52	4,20 A+	1,88(0,60-2,66)	940	8,50
20+20+25+35	1,36	1,36	1,70	2,38	6,80(1,90-8,80)	4,50	8,00 A++	1,51(0,37-2,33)	755	6,80	1,70	1,70	2,12							

Multi-Split-System für 4 Räume. Außengerät: CU-4Z80TBE. Mindestleistungsgrenze: 4,5 kW. Höchstleistungsgrenze: 14,7 kW. R32

Innengeräte- Leistungsindex	Kühlleistung (kW) Gesamt				EER	SEER ¹⁾	Nenn-Leistungs- aufnahme (kW)	JSV ²⁾ (kWh)	NBS ³⁾ (A)	Heizleistung (kW) Gesamt				COP	SCOP ¹⁾	Nenn-Leistungs- aufnahme (kW)	JSV ²⁾ (kWh)	NBS ³⁾ (A)	
	Räume (A - E)									Räume (A - E)									
	A	B	C	D						Gesamt (min.-max.)	A	B	C						D
1 Raum																			
16	1,60				1,60(1,30-2,30)	4,00	0,40(0,25-0,64)	200	2,00	2,60				2,60(1,20-3,20)	4,33	0,60(0,30-0,96)	300	3,00	
20	2,00				2,00(1,80-2,90)	4,00	0,50(0,34-0,81)	250	2,50	3,20				3,20(1,20-4,10)	4,32	0,74(0,30-1,23)	370	3,70	
25	2,50				2,50(1,80-2,90)	3,97	0,63(0,34-0,81)	315	3,20	3,60				3,60(1,20-4,30)	3,83	0,94(0,30-1,23)	470	4,70	
35	3,50				3,50(1,80-4,10)	3,72	0,94(0,34-1,36)	470	4,50	4,50				4,50(1,20-5,80)	3,66	1,23(0,30-2,10)	615	6,00	
42	4,20				4,20(1,80-4,50)	3,07	1,37(0,34-1,99)	685	6,40	5,60				5,60(1,20-6,80)	3,26	1,72(0,30-2,93)	860	8,00	
50	5,00				5,00(1,90-5,70)	3,23	1,55(0,34-2,13)	775	7,20	6,80				6,80(1,20-9,00)	3,24	2,10(0,30-2,52)	1050	9,70	
60	6,00				6,00(1,90-6,20)	2,96	2,03(0,34-2,33)	1015	9,20	8,50				8,50(1,30-9,90)	3,54	2,40(0,62-2,55)	1200	11,10	
71	7,10				7,10(2,00-7,20)	2,81	2,53(0,37-2,77)	1265	11,40	8,70				8,70(1,40-9,20)	3,41	2,55(0,68-2,72)	1275	11,80	
2 Räume																			
16+16	1,60	1,60			3,20(2,40-5,80)	4,38	5,60 A+	0,73(0,38-1,99)	365	3,70	2,60	2,60		5,20(2,20-8,20)	3,33	3,90 A	1,56(0,43-2,84)	780	7,40
16+20	1,60	2,00			3,60(2,40-5,80)	4,14	5,60 A+	0,87(0,38-1,99)	435	4,30	2,58	3,22		5,80(2,20-8,20)	3,45	3,90 A	1,68(0,43-2,83)	840	8,00
16+25	1,60	2,50			4,10(2,40-5,80)	3,83	5,60 A+	1,07(0,38-1,99)	535	5,20	2,42	3,78		6,20(2,20-8,20)	3,41	3,90 A	1,82(0,43-2,83)	910	8,60
16+35	1,60	3,50			5,10(2,40-5,80)	3,45	5,60 A+	1,48(0,37-1,92)	740	7,20	2,23	4,87		7,10(2,20-8,60)	3,57	3,90 A	1,99(0,38-2,91)	995	9,40
16+42	1,60	4,20			5,80(2,40-6,70)	3,19	5,60 A+	1,82(0,37-2,48)	910	8,70	2,26	5,94		8,20(2,20-9,80)	3,46	3,90 A	2,37(0,37-3,44)	1185	11,10
16+50	1,60	5,00			6,60(2,40-7,20)	3,20	6,10 A++	2,06(0,35-2,48)	1030	9,90	2,28	7,12		9,40(2,20-10,00)	3,82	4,10 A+	2,46(0,33-3,25)	1230	11,60
16+60	1,60	6,00			7,60(2,40-8,50)	2,83	6,10 A++	2,69(0,35-3,49)	1345	12,90	1,98	7,42		9,40(2,20-10,00)	3,82	4,10 A+	2,46(0,33-3,25)	1230	11,60
16+71	1,47	6,53			8,00(2,50-8,50)	2,82	6,10 A++	2,84(0,38-3,34)	1420	13,60	1,73	7,67		9,40(2,20-10,30)	3,92	4,10 A+	2,40(0,32-3,42)	1200	11,30
20+20	2,00	2,00			4,00(2,40-5,80)	3,96	5,60 A+	1,01(0,38-1,93)	505	5,00	3,20	3,20		6,40(2,20-8,20)	3,44	3,90 A	1,86(0,39-2,82)	930	8,70
20+25	2,00	2,50			4,50(2,40-5,80)	3,63	5,60 A+	1,24(0,38-1,93)	620	6,00	3,02	3,78		6,80(2,20-8,20)	3,54	3,90 A	1,92(0,39-2,82)	960	9,00
20+35	2,00	3,50			5,50(2,40-5,80)	3,33	5,60 A+	1,65(0,37-1,86)	825	8,00	2,80	4,90		7,70(2,20-8,60)	3,55	3,90 A	2,17(0,37-2,85)	1085	10,20
20+42	2,00	4,20			6,20(2,40-7,20)	3,00	5,60 A+	2,07(0,37-2,90)	1035	9,90	2,84	5,96		8,80(2,20-10,00)	3,64	3,90 A	2,42(0,37-3,55)	1210	11,40
20+50	2,00	5,00			7,00(2,40-8,10)	3,17	6,10 A++	2,21(0,35-3,10)	1105	10,60	2,69	6,71		9,40(2,20-10,00)	3,84	4,10 A+	2,45(0,32-3,23)	1225	11,50
20+60	2,00	6,00			8,00(2,40-8,50)	2,75	6,10 A++	2,91(0,35-3,49)	1455	13,90	2,35	7,05		9,40(2,20-10,00)	3,84	4,10 A+	2,45(0,32-3,23)	1225	11,50
20+71	1,76	6,24			8,00(2,50-8,50)	2,89	6,10 A++	2,77(0,38-3,34)	1385	13,30	2,07	7,33		9,40(2,20-10,30)	3,93	4,10 A+	2,39(0,32-3,40)	1195	11,20
25+25	2,50	2,50			5,00(2,40-5,80)	3,50	5,60 A+	1,43(0,38-1,93)	715	6,90	3,60	3,60		7,20(2,20-8,60)	3,51	3,90 A	2,05(0,39-2,93)	1025	9,60
25+35	2,50	3,50			6,00(2,40-6,70)	3,09	5,60 A+	1,94(0,37-2,48)	970	9,30	3,37	4,73		8,10(2,20-9,80)	3,49	3,90 A	2,32(0,37-3,44)	1160	10,90
25+42	2,50	4,20			6,70(2,40-7,20)	2,78	5,60 A+	2,41(0,37-2,90)	1205	11,50	3,43	5,77		9,20(2,20-10,00)	3,58	3,90 A	2,57(0,37-3,55)	1285	12,10
25+50	2,50	5,00			7,50(2,40-8,50)	2,94	6,10 A++	2,55(0,35-3,49)	1275	12,20	3,13	6,27		9,40(2,20-10,00)	3,84	4,10 A+	2,45(0,32-3,23)	1225	11,50
25+60	2,35	5,65			8,00(2,50-8,50)	2,75	6,10 A++	2,91(0,39-3,49)	1455	13,90	2,76	6,64		9,40(2,20-10,00)	3,84	4,10 A+	2,45(0,32-3,23)	1225	11,50
25+71	2,08	5,92			8,00(2,50-8,50)	2,89	6,10 A++	2,77(0,38-3,34)	1385	13,30	2,45	6,95		9,40(2,20-10,30)	3,93	4,10 A+	2,39(0,32-3,40)	1195	11,20
35+35	3,50	3,50			7,00(2,40-8,10)	2,75	5,60 A+	2,55(0,37-3,63)	1275	12,20	4,50	4,50		9,00(2,20-10,00)	3,67	3,90 A	2,45(0,36-3,47)	1225	11,50
35+42	3,50	4,20			7,70(2,40-8,50)	2,53	5,60 A+	3,04(0,37-4,12)	1520	14,60	4,27	5,13		9,40(2,20-10,00)	3,63	3,90 A	2,59(0,35-3,46)	1295	12,20
35+50	3,29	4,71			8,00(2,50-8,50)	2,89	6,10 A++	2,77(0,38-3,34)	1385	13,30	3,87	5,53		9,40(2,20-10,00)	3,95	4,10 A+	2,38(0,32-3,20)	1190	11,20
35+60	2,95	5,05			8,00(2,50-8,50)	2,89	6,10 A++	2,77(0,38-3,34)	1385	13,30	3,46	5,94		9,40(2,20-10,30)	3,95	4,10 A+	2,38(0,32-3,32)	1190	11,20
35+71	2,64	5,36			8,00(2,50-8,60)	2,96	6,10 A++	2,70(0,38-3,34)	1350	12,90	3,10	6,30		9,40(2,20-10,50)	3,98	4,10 A+	2,36(0,31-3,43)	1180	11,10
42+42	4,00	4,00			8,00(2,50-8,50)	2,40	5,60 A+	3,34(0,40-4,04)	1670	16,00	4,70	4,70		9,40(2,20-10,00)	3,64	3,90 A	2,58(0,35-3,45)	1290	12,10
42+50	3,65	4,35			8,00(2,50-8,50)	2,89	6,10 A++	2,77(0,38-3,34)	1385	13,30	4,29	5,11		9,40(2,20-10,30)	3,98	4,10 A+	2,36(0,32-3,31)	1180	11,10
42+60	3,29	4,71			8,00(2,50-8,60)	2,89	6,10 A++	2,77(0,38-3,42)	1385	13,30	3,87	5,53		9,40(2,20-10,30)	3,98	4,10 A+	2,36(0,32-3,31)	1180	11,10
42+71	2,97	5,03			8,00(2,50-8,60)	2,96	6,10 A++	2,70(0,38-3,26)	1350	12,90	3,49	5,91		9,40(2,20-10,50)	4,00	4,10 A+	2,35(0,31-3,42)	1175	11,00
50+50	4,00	4,00			8,00(2,50-8,60)	3,31	6,10 A++	2,42(0,38-2,95)	1210	11,60	4,70	4,70		9,40(2,20-10,30)	4,27	4,10 A+	2,20(0,31-3,09)	1100	10,30
50+60	3,64	4,36			8,00(2,50-8,60)	3,31	6,10 A++	2,42(0,38-2,95)	1210	11,60	4,27	5,13		9,40(2,20-10,50)	4,27	4,10 A+	2,20(0,31-3,15)	1100	10,30
50+71	3,31	4,69			8,00(2,50-8,60)	3,40	6,10 A++	2,35(0,38-2,88)	1175	11,20	3,88	5,52		9,40(2,20-10,50)	4,31	4,10 A+	2,18(0,31-3,13)	1090	10,20
60+60	4,00	4,00			8,00(2,50-8,60)	3,31	6,10 A++	2,42(0,38-2,95)	1210	11,60	4,70	4,70		9,40(2,20-10,50)	4,27	4,10 A+	2,20(0,31-3,15)	1100	10,30
60+71	3,66	4,34			8,00(2,50-8,60)	3,40	6,10 A++	2,35(0,38-2,88)	1175	11,20	4,31	5,09		9,40(2,20-10,50)	4,31	4,10 A+	2,18(0,31-3,13)	1090	10,20
71+71	4,00	4,00			8,00(2,50-8,60)	3,51	6,10 A++	2,28(0,41-2,80)	1140	10,90	4,70	4,70		9,40(2,20-10,50)	4,33	4,10 A+	2,17(0,32-3,12)	1085	10,20
3 Räume																			
16+16+16	1,60	1,60	1,60		4,80(3,00-8,50)	4,44	7,40 A++	1,08(0,49-3,11)	540	5,30	2,60	2,60		7,80(3,20-10,40)	4,15	4,20 A+	1,88(0,50-3,34)	940	8,80
16+16+20	1,60	1,60	2,00		5,20(3,00-8,50)	4,41	7,40 A++	1,18(0,49-3,11)	590	5,80	2,58	2,58		8,40(3,20-10,40)	3,98	4,20 A+	2,11(0,50-3,26)	1055	9,90
16+16+25	1,60	1,60	2,50		5,70(3,00-8,50)	4,10	7,40 A++	1,39(0,49-3,11)	695	6,70	2,47	2,47		8,80(3,20-10,40)	4,21	4,20 A+	2,09(0,50-3,26)	1045	9,80
16+16+35	1,60	1,60	3,50		6,70(3,00-8,50)	3,92	7,40 A++	1,71(0,48-3,03)	855	8,30	2,24	2,24		9,40(3,20-10,40)	4,18	4,30 A+	2,25(0,49-3,23)	1125	10,60
16+16+42	1,60	1,60	4,20		7,40(3,00-8,50)	3,57	7,40 A++	2,07(0,48-2,95)	1035	9,90	2,03	2,03		9,40(3,20-10,40)	4,20	4,30 A+	2,24(0,49-3,21)	1120	10,50
16+16+50	1,56	1,56	4,88		8,00(3,00-8,60)	3,81	7,40 A++	2,10(0,52-2,73)	1050	10,10	1,83	1,83		9,40(3,20-10,40)	4,41	4,40 A+	2,13(0,48-3,00)	1065	10,00
16+16+60	1,39	1,39	5,22		8,00(3,00-8,60)	3,81	7,40 A++	2,10(0,52-2,73)	1050	10,10									

Multi-Split-System für 4 Räume. Außengerät: CU-4Z80TBE. Mindestleistungsgrenze: 4,5 kW. Höchstleistungsgrenze: 14,7 kW. R32

Innengeräte-Leistungsindex	Räume [A - E]				Kühlleistung [kW] Gesamt	EER	SEER ¹	Nenn-Leistungsaufnahme [kW]	JSV ² [kWh]	NBS ³ [A]	Räume [A - E]				Heizleistung [kW] Gesamt	COP	SCOP ¹	Nenn-Leistungsaufnahme [kW]	JSV ² [kWh]	NBS ³ [A]
	A	B	C	D							A	B	C	D						
	Gesamt (min.-max.)										Gesamt (min.-max.)									
16+50+71	0,93	2,92	4,15		8,00(3,00-9,00)	4,17	7,40 A++	1,92(0,57-2,65)	960	9,20	1,10	3,43	4,87	9,40(3,20-10,60)	4,72	4,40 A+	1,99(0,59-2,92)	995	9,40	
16+60+60	0,94	3,53	3,53		8,00(3,00-9,00)	4,17	7,40 A++	1,92(0,57-2,65)	960	9,20	1,10	4,15	4,15	9,40(3,20-10,60)	4,70	4,40 A+	2,00(0,57-2,93)	1000	9,40	
16+60+71	0,87	3,27	3,86		8,00(3,00-9,00)	4,17	7,40 A++	1,92(0,57-2,65)	960	9,20	1,02	3,84	4,54	9,40(3,20-10,60)	4,72	4,40 A+	1,99(0,59-2,92)	995	9,40	
20+20+20	2,00	2,00	2,00		6,00(3,00-8,50)	4,00	7,40 A++	1,50(0,48-3,03)	750	7,30	3,13	3,13	3,13	9,39(3,20-10,40)	4,15	4,30 A+	2,26(0,49-3,24)	1130	10,60	
20+20+25	2,00	2,00	2,50		6,50(3,00-8,50)	3,76	7,40 A++	1,73(0,48-3,03)	865	8,40	2,89	2,89	3,62	9,40(3,20-10,40)	4,16	4,30 A+	2,26(0,49-3,24)	1130	10,60	
20+20+35	2,00	2,00	3,50		7,50(3,00-8,50)	3,64	7,40 A++	2,06(0,48-2,95)	1030	9,90	2,51	2,51	4,38	9,40(3,20-10,40)	4,22	4,30 A+	2,23(0,49-3,20)	1115	10,50	
20+20+42	1,95	1,95	4,10		8,00(3,00-8,60)	3,49	7,40 A++	2,29(0,48-3,03)	1145	11,00	2,29	2,29	4,82	9,40(3,20-10,40)	4,23	4,40 A+	2,22(0,48-3,19)	1110	10,40	
20+20+50	1,78	1,78	4,44		8,00(3,00-8,60)	3,92	7,40 A++	2,04(0,52-2,65)	1020	9,80	2,09	2,09	5,22	9,40(3,20-10,50)	4,45	4,40 A+	2,11(0,51-3,03)	1055	9,90	
20+20+60	1,60	1,60	4,80		8,00(3,00-8,80)	3,92	7,40 A++	2,04(0,52-2,80)	1020	9,80	1,88	1,88	5,64	9,40(3,20-10,50)	4,45	4,40 A+	2,11(0,51-3,03)	1055	9,90	
20+20+71	1,44	1,44	5,12		8,00(3,00-8,80)	3,92	7,40 A++	2,04(0,52-2,72)	1020	9,80	1,69	1,69	6,02	9,40(3,20-10,60)	4,48	4,40 A+	2,10(0,51-3,08)	1050	9,90	
20+25+25	2,00	2,50	2,50		7,00(3,00-8,50)	3,70	7,40 A++	1,89(0,48-3,03)	945	9,00	2,68	3,36	3,36	9,40(3,20-10,40)	4,16	4,30 A+	2,26(0,49-3,24)	1130	10,60	
20+25+35	2,00	2,50	3,50		8,00(3,00-8,60)	3,49	7,40 A++	2,29(0,48-3,03)	1145	11,00	2,35	2,94	4,11	9,40(3,20-10,40)	4,22	4,40 A+	2,23(0,49-3,20)	1115	10,50	
20+25+42	1,84	2,30	3,86		8,00(3,00-8,60)	3,49	7,40 A++	2,29(0,48-3,03)	1145	11,00	2,16	2,70	4,54	9,40(3,20-10,50)	4,23	4,40 A+	2,22(0,48-3,25)	1110	10,40	
20+25+50	1,68	2,11	4,21		8,00(3,00-8,60)	3,92	7,40 A++	2,04(0,52-2,65)	1020	9,80	1,98	2,47	4,95	9,40(3,20-10,50)	4,45	4,40 A+	2,11(0,51-3,03)	1055	9,90	
20+25+60	1,52	1,90	4,58		8,00(3,00-8,80)	3,92	7,40 A++	2,04(0,52-2,80)	1020	9,80	1,79	2,24	5,37	9,40(3,20-10,50)	4,45	4,40 A+	2,11(0,51-3,03)	1055	9,90	
20+25+71	1,38	1,72	4,90		8,00(3,00-8,80)	3,92	7,40 A++	2,04(0,52-2,72)	1020	9,80	1,62	2,03	5,75	9,40(3,20-10,60)	4,48	4,40 A+	2,10(0,51-3,08)	1050	9,90	
20+35+35	1,78	3,11	3,11		8,00(3,00-8,60)	3,59	7,40 A++	2,23(0,48-2,95)	1115	10,70	2,08	3,66	3,66	9,40(3,20-10,50)	4,27	4,40 A+	2,20(0,48-3,16)	1100	10,30	
20+35+42	1,65	2,89	3,46		8,00(3,00-8,60)	3,59	7,40 A++	2,23(0,48-2,95)	1115	10,70	1,94	3,39	4,07	9,40(3,20-10,50)	4,29	4,40 A+	2,19(0,48-3,15)	1095	10,30	
20+35+50	1,52	2,67	3,81		8,00(3,00-8,80)	3,92	7,40 A++	2,04(0,52-2,80)	1020	9,80	1,79	3,13	4,48	9,40(3,20-10,50)	4,50	4,40 A+	2,09(0,51-3,00)	1045	9,80	
20+35+60	1,39	2,43	4,18		8,00(3,00-8,80)	3,92	7,40 A++	2,04(0,52-2,80)	1020	9,80	1,63	2,86	4,91	9,40(3,20-10,60)	4,50	4,40 A+	2,09(0,51-3,06)	1045	9,80	
20+35+71	1,27	2,22	4,51		8,00(3,00-9,00)	4,04	7,40 A++	1,98(0,52-2,80)	990	9,50	1,49	2,61	5,30	9,40(3,20-10,60)	4,54	4,40 A+	2,07(0,51-3,04)	1035	9,70	
20+42+42	1,54	3,23	3,23		8,00(3,00-8,80)	3,59	7,40 A++	2,23(0,48-3,03)	1115	10,70	1,80	3,80	3,80	9,40(3,20-10,50)	4,31	4,40 A+	2,18(0,48-3,14)	1090	10,20	
20+42+50	1,43	3,00	3,57		8,00(3,00-8,80)	3,92	7,40 A++	2,04(0,52-2,72)	1020	9,80	1,68	3,53	4,19	9,40(3,20-10,60)	4,52	4,40 A+	2,08(0,51-3,05)	1040	9,80	
20+42+60	1,31	2,75	3,94		8,00(3,00-9,00)	3,92	7,40 A++	2,04(0,52-2,87)	1020	9,80	1,54	3,24	4,62	9,40(3,20-10,60)	4,52	4,40 A+	2,08(0,51-3,05)	1040	9,80	
20+42+71	1,20	2,53	4,27		8,00(3,00-9,00)	4,04	7,40 A++	1,98(0,52-2,80)	990	9,50	1,41	2,97	5,02	9,40(3,20-10,60)	4,54	4,40 A+	2,07(0,52-3,03)	1035	9,70	
20+50+50	1,33	3,33	3,33		8,00(3,00-9,00)	4,16	7,40 A++	1,92(0,57-2,65)	960	9,20	1,56	3,92	3,92	9,40(3,20-10,60)	4,72	4,40 A+	1,99(0,59-2,92)	995	9,40	
20+50+60	1,23	3,08	3,69		8,00(3,00-9,00)	4,17	7,40 A++	1,92(0,57-2,65)	960	9,20	1,45	3,62	4,33	9,40(3,20-10,60)	4,72	4,40 A+	1,99(0,59-2,92)	995	9,40	
20+50+71	1,13	2,84	4,03		8,00(3,00-9,00)	4,17	7,40 A++	1,92(0,57-2,65)	960	9,20	1,33	3,33	4,74	9,40(3,20-10,60)	4,75	4,40 A+	1,98(0,60-2,91)	990	9,30	
20+60+60	1,14	3,43	3,43		8,00(3,00-9,00)	4,17	7,40 A++	1,92(0,57-2,65)	960	9,20	1,34	4,03	4,03	9,40(3,20-10,60)	4,72	4,40 A+	1,99(0,59-2,92)	995	9,40	
25+25+25	2,50	2,50	2,50		7,50(3,00-8,50)	3,52	7,40 A++	2,13(0,48-3,03)	1065	10,20	3,13	3,13	3,13	9,39(3,20-10,40)	4,15	4,30 A+	2,26(0,49-3,24)	1130	10,60	
25+25+35	2,35	2,35	3,30		8,00(3,00-8,60)	3,49	7,40 A++	2,29(0,48-3,03)	1145	11,00	2,76	2,76	3,88	9,40(3,20-10,40)	4,22	4,40 A+	2,23(0,49-3,20)	1115	10,50	
25+25+42	2,17	2,17	3,66		8,00(3,00-8,60)	3,49	7,40 A++	2,29(0,48-3,03)	1145	11,00	2,55	2,55	4,30	9,40(3,20-10,50)	4,23	4,40 A+	2,22(0,48-3,25)	1110	10,40	
25+25+50	2,00	2,00	4,00		8,00(3,00-8,80)	3,92	7,40 A++	2,04(0,52-2,80)	1020	9,80	2,35	2,35	4,70	9,40(3,20-10,50)	4,45	4,40 A+	2,11(0,51-3,03)	1055	9,90	
25+25+60	1,82	1,82	4,36		8,00(3,00-8,80)	3,92	7,40 A++	2,04(0,52-2,80)	1020	9,80	2,14	2,14	5,12	9,40(3,20-10,50)	4,45	4,40 A+	2,11(0,51-3,03)	1055	9,90	
25+25+71	1,65	1,65	4,70		8,00(3,00-9,00)	3,92	7,40 A++	2,04(0,52-2,87)	1020	9,80	1,94	1,94	5,52	9,40(3,20-10,60)	4,48	4,40 A+	2,10(0,51-3,08)	1050	9,90	
25+35+35	2,10	2,95	2,95		8,00(3,00-8,60)	3,59	7,40 A++	2,23(0,48-2,95)	1115	10,70	2,48	3,46	3,46	9,40(3,20-10,50)	4,27	4,40 A+	2,20(0,48-3,16)	1100	10,30	
25+35+42	1,96	2,75	3,29		8,00(3,00-8,80)	3,59	7,40 A++	2,23(0,48-3,10)	1115	10,70	2,30	3,23	3,87	9,40(3,20-10,50)	4,29	4,40 A+	2,19(0,48-3,15)	1095	10,30	
25+35+50	1,82	2,55	3,63		8,00(3,00-8,80)	3,92	7,40 A++	2,04(0,52-2,80)	1020	9,80	2,14	2,99	4,27	9,40(3,20-10,50)	4,50	4,40 A+	2,09(0,51-3,00)	1045	9,80	
25+35+60	1,67	2,33	4,00		8,00(3,00-9,00)	3,92	7,40 A++	2,04(0,52-2,87)	1020	9,80	1,96	2,74	4,70	9,40(3,20-10,60)	4,50	4,40 A+	2,09(0,51-3,06)	1045	9,80	
25+35+71	1,53	2,14	4,33		8,00(3,00-9,00)	4,04	7,40 A++	1,98(0,52-2,80)	990	9,50	1,79	2,51	5,10	9,40(3,20-10,60)	4,54	4,40 A+	2,07(0,51-3,04)	1035	9,70	
25+42+42	1,84	3,08	3,08		8,00(3,00-8,80)	3,59	7,40 A++	2,23(0,48-3,03)	1115	10,70	2,16	3,62	3,62	9,40(3,20-10,50)	4,31	4,40 A+	2,18(0,48-3,14)	1090	10,20	
25+42+50	1,71	2,87	3,42		8,00(3,00-8,60)	3,92	7,40 A++	2,04(0,52-2,72)	1020	9,80	2,01	3,37	4,02	9,40(3,20-10,60)	4,52	4,40 A+	2,08(0,51-3,05)	1040	9,80	
25+42+60	1,57	2,65	3,78		8,00(3,00-9,00)	3,92	7,40 A++	2,04(0,52-2,87)	1020	9,80	1,85	3,11	4,44	9,40(3,20-10,60)	4,52	4,40 A+	2,08(0,51-3,05)	1040	9,80	
25+42+71	1,45	2,43	4,12		8,00(3,00-9,00)	4,04	7,40 A++	1,98(0,52-2,80)	990	9,50	1,70	2,86	4,84	9,40(3,20-10,60)	4,54	4,40 A+	2,07(0,52-3,03)	1035	9,70	
25+50+50	1,60	3,20	3,20		8,00(3,00-9,00)	4,17	7,40 A++	1,92(0,57-2,65)	960	9,20	1,88	3,76	3,76	9,40(3,20-10,60)	4,72	4,40 A+	1,99(0,59-2,92)	995	9,40	
25+50+60	1,48	2,96	3,56		8,00(3,00-9,00)	4,17	7,40 A++	1,92(0,57-2,65)	960	9,20	1,74	3,48	4,18	9,40(3,20-10,60)	4,72	4,40 A+	1,99(0,59-2,92)	995	9,40	
25+50+71	1,37	2,74	3,89		8,00(3,00-9,00)	4,17	7,40 A++	1,92(0,57-2,65)	960	9,20	1,61	3,22	4,57	9,40(3,20-10,60)	4,75	4,40 A+	1,98(0,60-2,91)	990	9,30	
25+60+60	1,38	3,31	3,31		8,00(3,00-9,00)	4,17	7,40 A++	1,92(0,57-2,65)	960	9,20	1,62	3,89	3,89	9,40(3,20-10,60)	4,72	4,40 A+	1,99(0,59-2,92)	995	9,40	
35+35+35	2,66	2,66	2,66		7,98(3,00-8,80)	3,68	7,40 A++	2,17(0,48-3,03)	1085	10,40	3,13	3,13	3,13	9,39(3,20-10,50)	4,31	4,40 A+	2,18(0,48-3,13)	1090	10,20	
35+35+42	2,50	2,50	3,00		8,00(3,00-8,80)	3,69	7,40 A++	2,17(0,48-3,03)	1085	10,40	2,94	2,94	3,52	9,40(3,20-10,60)	4,33	4,40 A+	2,17(0,48-3,17)	1085	10,20	
35+35+50	2,33	2,33	3,33		7,															

Multi-Split-System für 4 Räume. Außengerät: CU-4Z80TBE. Mindestleistungsgrenze: 4,5 kW. Höchstleistungsgrenze: 14,7 kW. R32

Innengeräte- Leistungsindex	Räume (A - E)				Kühlleistung (kW) Gesamt	EER	SEER ¹	Nenn-Leistungs- aufnahme (kW)	JSV ² (kWh)	NBS ³ (A)	Räume (A - E)				Heizleistung (kW) Gesamt	COP	SCOP ¹	Nenn-Leistungs- aufnahme (kW)	JSV ² (kWh)	NBS ³ (A)								
	A	B	C	D							Gesamt (min.-max.)										A	B	C	D	Gesamt (min.-max.)			
16+16+25+35	1,39	1,39	2,17	3,05	8,00(3,00-9,20)	4,17	7,90 A++	1,92(0,53-2,87)	960	9,20	1,63	1,63	2,55	3,59	9,40(4,20-10,60)	4,63	4,70 A++	2,03(0,69-2,98)	1015	9,50								
16+16+25+42	1,29	1,29	2,02	3,40	8,00(3,00-9,20)	4,17	7,90 A++	1,92(0,56-2,87)	960	9,20	1,52	1,52	2,37	3,99	9,40(4,20-10,60)	4,65	4,70 A++	2,02(0,71-2,97)	1010	9,50								
16+16+25+50	1,20	1,20	1,87	3,73	8,00(3,00-9,20)	4,28	7,90 A++	1,87(0,62-2,65)	935	9,00	1,41	1,41	2,20	4,38	9,40(4,20-10,60)	4,72	4,70 A++	1,99(0,77-2,85)	995	9,40								
16+16+25+60	1,09	1,09	1,71	4,11	8,00(3,00-9,20)	4,28	7,90 A++	1,87(0,62-2,65)	935	9,00	1,29	1,29	2,01	4,81	9,40(4,20-10,60)	4,72	4,70 A++	1,99(0,77-2,85)	995	9,40								
16+16+25+71	1,00	1,00	1,56	4,44	8,00(3,00-9,20)	4,28	7,90 A++	1,87(0,62-2,66)	935	9,00	1,18	1,18	1,84	5,20	9,40(4,20-10,60)	4,75	4,70 A++	1,98(0,79-2,90)	990	9,30								
16+16+35+35	1,25	1,25	2,75	2,75	8,00(3,00-9,20)	4,17	7,90 A++	1,92(0,57-2,80)	960	9,20	1,47	1,47	3,23	3,23	9,40(4,20-10,60)	4,68	4,70 A++	2,01(0,72-2,95)	1005	9,40								
16+16+35+42	1,17	1,17	2,57	3,09	8,00(3,00-9,20)	4,17	7,90 A++	1,92(0,57-2,80)	960	9,20	1,38	1,38	3,02	3,62	9,40(4,20-10,60)	4,70	4,70 A++	2,00(0,72-2,94)	1000	9,40								
16+16+35+50	1,09	1,09	2,39	3,43	8,00(3,00-9,20)	4,28	7,90 A++	1,87(0,62-2,66)	935	9,00	1,29	1,29	2,81	4,01	9,40(4,20-10,60)	4,75	4,70 A++	1,98(0,80-2,89)	990	9,30								
16+16+35+60	1,01	1,01	2,20	3,78	8,00(3,00-9,20)	4,28	7,90 A++	1,87(0,62-2,66)	935	9,00	1,18	1,18	2,59	4,45	9,40(4,20-10,60)	4,75	4,70 A++	1,98(0,80-2,89)	990	9,30								
16+16+35+71	0,93	0,93	2,03	4,11	8,00(3,00-9,20)	4,28	7,90 A++	1,87(0,63-2,66)	935	9,00	1,09	1,09	2,38	4,84	9,40(4,20-10,60)	4,77	4,70 A++	1,97(0,80-2,87)	985	9,30								
16+16+42+42	1,10	1,10	2,90	2,90	8,00(3,00-9,20)	4,17	7,90 A++	1,92(0,57-2,80)	960	9,20	1,30	1,30	3,40	3,40	9,40(4,20-10,60)	4,70	4,70 A++	2,00(0,72-2,93)	1000	9,40								
16+16+42+50	1,03	1,03	2,71	3,23	8,00(3,00-9,20)	4,28	7,90 A++	1,87(0,62-2,66)	935	9,00	1,21	1,21	3,18	3,80	9,40(4,20-10,60)	4,77	4,70 A++	1,97(0,80-2,88)	985	9,30								
16+16+42+60	0,96	0,96	2,51	3,57	8,00(3,00-9,20)	4,28	7,90 A++	1,87(0,62-2,66)	935	9,00	1,12	1,12	2,95	4,21	9,40(4,20-10,60)	4,77	4,70 A++	1,97(0,80-2,88)	985	9,30								
16+16+42+71	0,88	0,88	2,32	3,92	8,00(3,00-9,20)	4,28	7,90 A++	1,87(0,63-2,66)	935	9,00	1,04	1,04	2,72	4,60	9,40(4,20-10,60)	4,77	4,70 A++	1,97(0,81-2,87)	985	9,30								
16+16+50+50	0,97	0,97	3,03	3,03	8,00(3,00-9,20)	4,26	7,90 A++	1,88(0,69-2,60)	940	9,00	1,14	1,14	3,56	3,56	9,40(4,20-10,60)	4,68	4,70 A++	2,01(0,92-2,85)	1005	9,40								
16+16+50+60	0,90	0,90	2,82	3,38	8,00(3,00-9,20)	4,26	7,90 A++	1,88(0,69-2,60)	940	9,00	1,06	1,06	3,31	3,97	9,40(4,20-10,60)	4,68	4,70 A++	2,01(0,92-2,85)	1005	9,40								
16+20+20+20	1,60	2,00	2,00	2,00	7,60(3,00-9,20)	4,06	7,90 A++	1,87(0,53-2,87)	935	9,00	1,99	2,47	2,47	2,47	9,40(4,20-10,60)	4,61	4,60 A++	2,04(0,69-3,00)	1020	9,60								
16+20+20+25	1,58	1,98	1,98	2,46	8,00(3,00-9,20)	4,04	7,90 A++	1,98(0,53-2,87)	990	9,50	1,86	2,32	2,32	2,90	9,40(4,20-10,60)	4,61	4,70 A++	2,04(0,69-3,00)	1020	9,60								
16+20+20+35	1,41	1,76	1,76	3,07	8,00(3,00-9,20)	4,17	7,90 A++	1,92(0,57-2,80)	960	9,20	1,65	2,07	2,07	3,61	9,40(4,20-10,60)	4,65	4,70 A++	2,02(0,71-2,97)	1010	9,50								
16+20+20+42	1,31	1,63	1,63	3,43	8,00(3,00-9,20)	4,17	7,90 A++	1,92(0,57-2,80)	960	9,20	1,53	1,92	1,92	4,03	9,40(4,20-10,60)	4,68	4,70 A++	2,01(0,71-2,96)	1005	9,40								
16+20+20+50	1,21	1,51	1,51	3,77	8,00(3,00-9,20)	4,28	7,90 A++	1,87(0,62-2,65)	935	9,00	1,42	1,77	1,77	4,44	9,40(4,20-10,60)	4,72	4,70 A++	1,99(0,79-2,90)	995	9,40								
16+20+20+60	1,10	1,38	1,38	4,14	8,00(3,00-9,20)	4,28	7,90 A++	1,87(0,62-2,65)	935	9,00	1,30	1,62	1,62	4,86	9,40(4,20-10,60)	4,72	4,70 A++	1,99(0,79-2,90)	995	9,40								
16+20+20+71	1,01	1,26	1,26	4,47	8,00(3,00-9,20)	4,28	7,90 A++	1,87(0,63-2,66)	935	9,00	1,18	1,48	1,48	5,26	9,40(4,20-10,60)	4,75	4,70 A++	1,98(0,80-2,89)	990	9,30								
16+20+25+25	1,48	1,86	2,33	2,33	8,00(3,00-9,20)	4,04	7,90 A++	1,98(0,53-2,87)	990	9,50	1,75	2,19	2,73	2,73	9,40(4,20-10,60)	4,61	4,70 A++	2,04(0,69-3,00)	1020	9,60								
16+20+25+35	1,33	1,67	2,08	2,92	8,00(3,00-9,20)	4,17	7,90 A++	1,92(0,57-2,80)	960	9,20	1,57	1,96	2,45	3,42	9,40(4,20-10,60)	4,65	4,70 A++	2,02(0,71-2,97)	1010	9,50								
16+20+25+42	1,24	1,55	1,94	3,27	8,00(3,00-9,20)	4,17	7,90 A++	1,92(0,57-2,80)	960	9,20	1,46	1,83	2,28	3,83	9,40(4,20-10,60)	4,68	4,70 A++	2,01(0,71-2,96)	1005	9,40								
16+20+25+50	1,15	1,44	1,80	3,61	8,00(3,00-9,20)	4,28	7,90 A++	1,87(0,62-2,65)	935	9,00	1,35	1,69	2,12	4,24	9,40(4,20-10,60)	4,72	4,70 A++	1,99(0,79-2,90)	995	9,40								
16+20+25+60	1,06	1,32	1,65	3,97	8,00(3,00-9,20)	4,28	7,90 A++	1,87(0,62-2,65)	935	9,00	1,24	1,55	1,94	4,67	9,40(4,20-10,60)	4,72	4,70 A++	1,99(0,79-2,90)	995	9,40								
16+20+25+71	0,97	1,21	1,52	4,30	8,00(3,00-9,20)	4,28	7,90 A++	1,87(0,63-2,66)	935	9,00	1,14	1,42	1,78	5,06	9,40(4,20-10,60)	4,75	4,70 A++	1,98(0,80-2,89)	990	9,30								
16+20+35+35	1,21	1,51	2,64	2,64	8,00(3,00-9,20)	4,17	7,90 A++	1,92(0,57-2,80)	960	9,20	1,42	1,78	3,10	3,10	9,40(4,20-10,60)	4,70	4,70 A++	2,00(0,72-2,94)	1000	9,40								
16+20+35+42	1,13	1,42	2,48	2,97	8,00(3,00-9,20)	4,17	7,90 A++	1,92(0,57-2,80)	960	9,20	1,33	1,66	2,91	3,50	9,40(4,20-10,60)	4,70	4,70 A++	2,00(0,72-2,93)	1000	9,40								
16+20+35+50	1,06	1,32	2,31	3,31	8,00(3,00-9,20)	4,28	7,90 A++	1,87(0,63-2,66)	935	9,00	1,24	1,55	2,72	3,89	9,40(4,20-10,60)	4,77	4,70 A++	1,97(0,80-2,88)	985	9,30								
16+20+35+60	0,98	1,22	2,14	3,66	8,00(3,00-9,20)	4,28	7,90 A++	1,87(0,63-2,66)	935	9,00	1,15	1,44	2,51	4,30	9,40(4,20-10,60)	4,77	4,70 A++	1,97(0,80-2,88)	985	9,30								
16+20+35+71	0,90	1,13	1,97	4,00	8,00(3,00-9,20)	4,28	7,90 A++	1,87(0,63-2,66)	935	9,00	1,06	1,32	3,32	4,70	9,40(4,20-10,60)	4,77	4,70 A++	1,97(0,81-2,87)	985	9,30								
16+20+42+42	1,07	1,33	2,80	2,80	8,00(3,00-9,20)	4,17	7,90 A++	1,92(0,57-2,80)	960	9,20	1,25	1,57	3,29	3,29	9,40(4,20-10,60)	4,72	4,70 A++	1,99(0,72-2,92)	995	9,40								
16+20+42+50	1,00	1,25	2,63	3,12	8,00(3,00-9,20)	4,28	7,90 A++	1,87(0,63-2,66)	935	9,00	1,18	1,47	3,08	3,67	9,40(4,20-10,60)	4,77	4,70 A++	1,97(0,81-2,87)	985	9,30								
16+20+42+60	0,93	1,16	2,43	3,48	8,00(3,00-9,20)	4,28	7,90 A++	1,87(0,63-2,66)	935	9,00	1,09	1,36	2,86	4,09	9,40(4,20-10,60)	4,77	4,70 A++	1,97(0,81-2,87)	985	9,30								
16+20+50+50	0,94	1,18	2,94	2,94	8,00(3,00-9,20)	4,23	7,90 A++	1,89(0,69-2,60)	945	9,00	1,10	1,38	3,46	3,46	9,40(4,20-10,60)	4,68	4,70 A++	2,01(0,93-2,90)	1005	9,40								
16+20+50+60	0,88	1,10	2,74	3,28	8,00(3,00-9,20)	4,23	7,90 A++	1,89(0,69-2,60)	945	9,00	1,03	1,29	3,22	3,86	9,40(4,20-10,60)	4,68	4,70 A++	2,01(0,93-2,90)	1005	9,40								
16+25+25+25	1,40	2,20	2,20	2,20	8,00(3,00-9,20)	4,04	7,90 A++	1,98(0,53-2,87)	990	9,50	1,66	2,58	2,58	2,58	9,40(4,20-10,60)	4,61	4,70 A++	2,04(0,69-3,00)	1020	9,60								
16+25+25+35	1,27	1,98	1,98	2,77	8,00(3,00-9,20)	4,17	7,90 A++	1,92(0,57-2,80)	960	9,20	1,49	2,33	2,33	3,25	9,40(4,20-10,60)	4,65	4,70 A++	2,02(0,71-2,97)	1010	9,50								
16+25+25+42	1,19	1,85	1,85	3,11	8,00(3,00-9,20)	4,17	7,90 A++	1,92(0,57-2,80)	960	9,20	1,39	2,18	2,18	3,65	9,40(4,20-10,60)	4,68	4,70 A++	2,01(0,71-2,96)	1005	9,40								
16+25+25+50	1,10	1,72	1,72	3,46	8,00(3,00-9,20)	4,28	7,90 A++	1,87(0,62-2,65)	935	9,00	1,30	2,03	2,03	4,04	9,40(4,20-10,60)	4,72	4,70 A++	1,99(0,79-2,90)	995	9,40								
16+25+25+60	1,02	1,59	1,59	3,80	8,00(3,00-9,20)	4,28	7,90 A++	1,87(0,62-2,65)	935	9,00	1,19	1,87	1,87	4,47	9,40(4,20-10,60)	4,72	4,70 A++	1,99(0,79-2,90)	995	9,40								
16+25+25+71	0,93	1,46	1,46	4,15	8,00(3,00-9,20)	4,28	7,90 A++	1,87(0,63-2,66)	935	9,00	1,10	1,72	1,72	4,86	9,40(4,20-10,60)	4,75	4,70 A++	1,98(0,80-2,89)	990	9,30								
16+25+35+35	1,15	1,81	2,52	2,52	8,00(3,00-9,20)	4,17	7,90 A++	1,92(0,57-2,80)	960	9,20	1,35	2,13	2,96	2,96	9,40(4,20-10,60)	4,70	4,70 A++	2,00(0,72-2,94)	1000	9,40								
16+25+35+42	1,08	1,69	2,37	2,86	8,00(3,00-9,20)	4,17	7,90 A++	1,92(0,57-2,8																				

Multi-Split-System für 4 Räume. Außengerät: CU-4Z80TBE. Mindestleistungsgrenze: 4,5 kW. Höchstleistungsgrenze: 14,7 kW. R32

Innengeräte-Leistungsindex	Räume [A - E]				Kühlleistung [kW]	EER	SEER ¹	Nenn-Leistungs-aufnahme [kW]	JSV ² [kWh]	NBS ³ [A]	Räume [A - E]				Heizleistung [kW]	COP	SCOP ¹	Nenn-Leistungs-aufnahme [kW]	JSV ² [kWh]	NBS ³ [A]
	A	B	C	D	Gesamt						A	B	C	D	Gesamt					
					Gesamt (min.-max.)										Gesamt (min.-max.)					
20+20+42+42	1,29	1,29	2,71	2,71	8,00(3,00-9,20)	4,17	7,90 A++	1,92(0,57-2,80)	960	9,20	1,52	1,52	3,18	3,18	9,40(4,20-10,60)	4,75	4,70 A++	1,98(0,72-2,91)	990	9,30
20+20+42+50	1,21	1,21	2,55	3,03	8,00(3,00-9,20)	4,28	7,90 A++	1,87(0,63-2,66)	935	9,00	1,42	1,42	2,99	3,57	9,40(4,20-10,60)	4,70	4,70 A++	2,00(0,81-2,86)	1000	9,40
20+20+42+60	1,13	1,13	2,37	3,37	8,00(3,00-9,20)	4,28	7,90 A++	1,87(0,63-2,66)	935	9,00	1,32	1,32	2,78	3,98	9,40(4,20-10,60)	4,70	4,70 A++	2,00(0,81-2,86)	1000	9,40
20+20+50+50	1,14	1,14	2,86	2,86	8,00(3,00-9,20)	4,23	7,90 A++	1,89(0,70-2,60)	945	9,00	1,34	1,34	3,36	3,36	9,40(4,20-10,60)	4,68	4,70 A++	2,01(0,94-2,89)	1005	9,40
20+25+25+25	1,67	2,11	2,11	2,11	8,00(3,00-9,20)	4,04	7,90 A++	1,98(0,53-2,87)	990	9,50	1,99	2,47	2,47	2,47	9,40(4,20-10,60)	4,63	4,70 A++	2,03(0,69-2,99)	1015	9,50
20+25+25+35	1,52	1,90	1,90	2,68	8,00(3,00-9,20)	4,17	7,90 A++	1,92(0,57-2,80)	960	9,20	1,79	2,24	2,24	3,13	9,40(4,20-10,60)	4,68	4,70 A++	2,01(0,71-2,96)	1005	9,40
20+25+25+42	1,43	1,79	1,79	2,99	8,00(3,00-9,20)	4,17	7,90 A++	1,92(0,57-2,80)	960	9,20	1,68	2,10	2,10	3,52	9,40(4,20-10,60)	4,68	4,70 A++	2,01(0,72-2,95)	1005	9,40
20+25+25+50	1,33	1,67	1,67	3,33	8,00(3,00-9,20)	4,28	7,90 A++	1,87(0,62-2,65)	935	9,00	1,57	1,96	1,96	3,91	9,40(4,20-10,60)	4,75	4,70 A++	1,98(0,80-2,89)	990	9,30
20+25+25+60	1,23	1,54	1,54	3,69	8,00(3,00-9,20)	4,28	7,90 A++	1,87(0,62-2,65)	935	9,00	1,45	1,81	1,81	4,33	9,40(4,20-10,60)	4,75	4,70 A++	1,98(0,80-2,89)	990	9,30
20+25+25+71	1,13	1,42	1,42	4,03	8,00(3,00-9,20)	4,28	7,90 A++	1,87(0,63-2,66)	935	9,00	1,33	1,67	1,67	4,73	9,40(4,20-10,60)	4,77	4,70 A++	1,97(0,80-2,88)	985	9,30
20+25+35+35	1,39	1,75	2,43	2,43	8,00(3,00-9,20)	4,17	7,90 A++	1,92(0,57-2,80)	960	9,20	1,63	2,05	2,86	2,86	9,40(4,20-10,60)	4,70	4,70 A++	2,00(0,72-2,93)	1000	9,40
20+25+35+42	1,31	1,64	2,30	2,75	8,00(3,00-9,20)	4,17	7,90 A++	1,92(0,57-2,80)	960	9,20	1,54	1,93	2,70	3,23	9,40(4,20-10,60)	4,72	4,70 A++	1,99(0,72-2,92)	995	9,40
20+25+35+50	1,23	1,54	2,15	3,08	8,00(3,00-9,20)	4,28	7,90 A++	1,87(0,63-2,66)	935	9,00	1,45	1,81	2,53	3,61	9,40(4,20-10,60)	4,77	4,70 A++	1,97(0,81-2,87)	985	9,30
20+25+35+60	1,14	1,43	2,00	3,43	8,00(3,00-9,20)	4,28	7,90 A++	1,87(0,63-2,66)	935	9,00	1,34	1,68	2,35	4,03	9,40(4,20-10,60)	4,77	4,70 A++	1,97(0,81-2,87)	985	9,30
20+25+42+42	1,24	1,56	2,60	2,60	8,00(3,00-9,20)	4,17	7,90 A++	1,92(0,57-2,80)	960	9,20	1,46	1,82	3,06	3,06	9,40(4,20-10,60)	4,75	4,70 A++	1,98(0,72-2,91)	990	9,30
20+25+42+50	1,17	1,46	2,45	2,92	8,00(3,00-9,20)	4,28	7,90 A++	1,87(0,63-2,66)	935	9,00	1,37	1,72	2,88	3,43	9,40(4,20-10,60)	4,70	4,70 A++	2,00(0,81-2,86)	1000	9,40
20+25+42+60	1,09	1,36	2,29	3,26	8,00(3,00-9,20)	4,28	7,90 A++	1,87(0,63-2,66)	935	9,00	1,28	1,60	2,69	3,83	9,40(4,20-10,60)	4,70	4,70 A++	2,00(0,81-2,86)	1000	9,40
20+25+50+50	1,10	1,38	2,76	2,76	8,00(3,00-9,20)	4,23	7,90 A++	1,89(0,70-2,60)	945	9,00	1,30	1,62	3,24	3,24	9,40(4,20-10,60)	4,68	4,70 A++	2,01(0,94-2,89)	1005	9,40
20+35+35+35	1,28	2,24	2,24	2,24	8,00(3,00-9,20)	4,17	7,90 A++	1,92(0,57-2,72)	960	9,20	1,51	2,63	2,63	2,63	9,40(4,20-10,60)	4,75	4,70 A++	1,98(0,75-2,90)	990	9,30
20+35+35+42	1,21	2,12	2,12	2,55	8,00(3,00-9,20)	4,17	7,90 A++	1,92(0,57-2,72)	960	9,20	1,42	2,49	2,49	3,00	9,40(4,20-10,60)	4,77	4,70 A++	1,97(0,75-2,89)	985	9,30
20+35+35+50	1,14	2,00	2,00	2,86	8,00(3,00-9,20)	4,28	7,90 A++	1,87(0,63-2,66)	935	9,00	1,34	2,35	2,35	3,36	9,40(4,20-10,60)	4,70	4,70 A++	2,00(0,84-2,85)	1000	9,40
20+35+42+42	1,15	2,01	2,42	2,42	8,00(3,00-9,20)	4,17	7,90 A++	1,92(0,57-2,72)	960	9,20	1,35	2,37	2,84	2,84	9,40(4,20-10,60)	4,77	4,70 A++	1,97(0,76-2,88)	985	9,30
20+35+42+50	1,09	1,90	2,29	2,72	8,00(3,00-9,20)	4,28	7,90 A++	1,87(0,63-2,66)	935	9,00	1,28	2,24	2,69	3,19	9,40(4,20-10,60)	4,72	4,70 A++	1,99(0,85-2,84)	995	9,40
20+42+42+42	1,10	2,30	2,30	2,30	8,00(3,00-9,20)	4,28	7,90 A++	1,87(0,58-2,72)	935	9,00	1,30	2,70	2,70	2,70	9,40(4,20-10,60)	4,70	4,70 A++	2,00(0,76-2,87)	1000	9,40
25+25+25+25	2,00	2,00	2,00	2,00	8,00(3,00-9,20)	4,04	7,90 A++	1,98(0,53-2,87)	990	9,50	2,35	2,35	2,35	2,35	9,40(4,20-10,60)	4,63	4,70 A++	2,03(0,69-2,99)	1015	9,50
25+25+25+35	1,82	1,82	1,82	2,54	8,00(3,00-9,20)	4,17	7,90 A++	1,92(0,57-2,80)	960	9,20	2,14	2,14	2,14	2,98	9,40(4,20-10,60)	4,68	4,70 A++	2,01(0,71-2,96)	1005	9,40
25+25+25+42	1,71	1,71	1,71	2,87	8,00(3,00-9,20)	4,17	7,90 A++	1,92(0,57-2,80)	960	9,20	2,01	2,01	2,01	3,37	9,40(4,20-10,60)	4,68	4,70 A++	2,01(0,72-2,95)	1005	9,40
25+25+25+50	1,60	1,60	1,60	3,20	8,00(3,00-9,20)	4,28	7,90 A++	1,87(0,62-2,65)	935	9,00	1,88	1,88	1,88	3,76	9,40(4,20-10,60)	4,75	4,70 A++	1,98(0,80-2,89)	990	9,30
25+25+25+60	1,48	1,48	1,48	3,56	8,00(3,00-9,20)	4,28	7,90 A++	1,87(0,62-2,65)	935	9,00	1,74	1,74	1,74	4,18	9,40(4,20-10,60)	4,75	4,70 A++	1,98(0,80-2,89)	990	9,30
25+25+25+71	1,37	1,37	1,37	3,89	8,00(3,00-9,20)	4,28	7,90 A++	1,87(0,63-2,66)	935	9,00	1,61	1,61	1,61	4,57	9,40(4,20-10,60)	4,77	4,70 A++	1,97(0,80-2,88)	985	9,30
25+25+35+35	1,67	1,67	2,33	2,33	8,00(3,00-9,20)	4,17	7,90 A++	1,92(0,57-2,80)	960	9,20	1,96	1,96	2,74	2,74	9,40(4,20-10,60)	4,70	4,70 A++	2,00(0,72-2,93)	1000	9,40
25+25+35+42	1,57	1,57	2,20	2,66	8,00(3,00-9,20)	4,17	7,90 A++	1,92(0,57-2,80)	960	9,20	1,85	1,85	2,59	3,11	9,40(4,20-10,60)	4,72	4,70 A++	1,99(0,72-2,92)	995	9,40
25+25+35+50	1,48	1,48	2,07	2,97	8,00(3,00-9,20)	4,28	7,90 A++	1,87(0,63-2,66)	935	9,00	1,74	1,74	2,44	3,48	9,40(4,20-10,60)	4,77	4,70 A++	1,97(0,81-2,87)	985	9,30
25+25+35+60	1,38	1,38	1,93	3,31	8,00(3,00-9,20)	4,28	7,90 A++	1,87(0,63-2,66)	935	9,00	1,62	1,62	2,27	3,89	9,40(4,20-10,60)	4,77	4,70 A++	1,97(0,81-2,87)	985	9,30
25+25+42+42	1,49	1,49	2,51	2,51	8,00(3,00-9,20)	4,17	7,90 A++	1,92(0,57-2,80)	960	9,20	1,75	1,75	2,95	2,95	9,40(4,20-10,60)	4,75	4,70 A++	1,98(0,72-2,91)	990	9,30
25+25+42+50	1,41	1,41	2,37	2,81	8,00(3,00-9,20)	4,28	7,90 A++	1,87(0,63-2,66)	935	9,00	1,65	1,65	2,78	3,32	9,40(4,20-10,60)	4,70	4,70 A++	2,00(0,81-2,86)	1000	9,40
25+35+35+35	1,55	2,15	2,15	2,15	8,00(3,00-9,20)	4,17	7,90 A++	1,92(0,57-2,72)	960	9,20	1,81	2,53	2,53	2,53	9,40(4,20-10,60)	4,75	4,70 A++	1,98(0,75-2,90)	990	9,30
25+35+35+42	1,46	2,04	2,04	2,46	8,00(3,00-9,20)	4,17	7,90 A++	1,92(0,57-2,72)	960	9,20	1,72	2,40	2,40	2,88	9,40(4,20-10,60)	4,77	4,70 A++	1,97(0,75-2,89)	985	9,30
25+35+35+50	1,38	1,93	1,93	2,76	8,00(3,00-9,20)	4,28	7,90 A++	1,87(0,63-2,66)	935	9,00	1,62	2,27	2,27	3,24	9,40(4,20-10,60)	4,70	4,70 A++	2,00(0,84-2,85)	1000	9,40
25+35+42+42	1,39	1,95	2,33	2,33	8,00(3,00-9,20)	4,17	7,90 A++	1,92(0,57-2,72)	960	9,20	1,63	2,29	2,74	2,74	9,40(4,20-10,60)	4,77	4,70 A++	1,97(0,76-2,88)	985	9,30
35+35+35+35	2,00	2,00	2,00	2,00	8,00(3,00-9,20)	4,28	7,90 A++	1,87(0,58-2,72)	935	9,00	2,35	2,35	2,35	2,35	9,40(4,20-10,60)	4,70	4,70 A++	2,00(0,76-2,87)	1000	9,40
35+35+35+42	1,90	1,90	1,90	2,30	8,00(3,00-9,20)	4,28	7,90 A++	1,87(0,58-2,72)	935	9,00	2,24	2,24	2,24	2,68	9,40(4,20-10,60)	4,70	4,70 A++	2,00(0,76-2,86)	1000	9,40

1) Energieeffizienzskala von A+++ bis D. 2) JSV = Jahresstromverbrauch 3) NBS = Nenn-Betriebsstrom [230 V]

Multi-Split-System für 5 Räume. Außengerät: CU-5Z90TBE. Mindestleistungsgrenze: 4,5 kW. Höchstleistungsgrenze: 18,3 kW. R32

Innengeräte- Leistungsindex	Räume (A - E)					Kühlleistung (kW) Gesamt	EER	SEER ¹	Nenn-Leistungs- aufnahme (kW)	JSV ² (kWh)	NBS ³ (A)	Räume (A - E)					Heizleistung (kW) Gesamt	COP	SCOP ¹	Nenn-Leistungs- aufnahme (kW)	JSV ² (kWh)	NBS ³ (A)
	A	B	C	D	E							A	B	C	D	E						
	Gesamt (min.-max.)											Gesamt (min.-max.)										
1 Raum																						
16	1,60					1,60(1,30-2,30)	4,00		0,40(0,25-0,64)	200	2,00	2,60				2,60(1,20-3,20)	4,33		0,60(0,30-0,96)	300	3,00	
20	2,00					2,00(1,80-2,90)	4,00		0,50(0,34-0,81)	250	2,50	3,20				3,20(1,20-4,10)	4,32		0,74(0,30-1,23)	370	3,70	
25	2,50					2,50(1,80-2,90)	3,97		0,63(0,34-0,81)	315	3,20	3,60				3,60(1,20-4,30)	3,83		0,94(0,30-1,23)	470	4,70	
35	3,50					3,50(1,80-4,10)	3,72		0,94(0,34-1,36)	470	4,50	4,50				4,50(1,20-5,80)	3,66		1,23(0,30-2,10)	615	6,00	
42	4,20					4,20(1,80-4,50)	3,07		1,37(0,34-1,99)	685	6,40	5,60				5,60(1,20-6,80)	3,26		1,72(0,30-2,93)	860	8,00	
50	5,00					5,00(1,90-5,70)	3,23		1,55(0,34-2,13)	775	7,20	6,80				6,80(1,20-6,90)	3,24		2,10(0,30-2,52)	1050	9,70	
60	6,00					6,00(1,90-6,20)	2,96		2,03(0,34-2,33)	1015	9,20	8,50				8,50(1,30-9,00)	3,54		2,40(0,62-2,55)	1200	11,10	
71	7,10					7,10(2,00-7,20)	2,81		2,53(0,37-2,77)	1265	11,40	8,70				8,70(1,40-9,20)	3,41		2,55(0,68-2,72)	1275	11,80	
2 Räume																						
16+16	1,60	1,60				3,20(2,40-5,80)	4,85	5,60 A+	0,66(0,27-1,74)	330	3,40	2,35	2,35			4,70(2,00-8,20)	3,88	3,80 A	1,21(0,22-2,41)	605	5,80	
16+20	1,60	2,00				3,60(2,40-5,80)	4,56	5,60 A+	0,79(0,27-1,74)	395	4,00	2,31	2,89			5,20(2,00-8,20)	3,80	3,80 A	1,37(0,22-2,40)	685	6,50	
16+25	1,60	2,50				4,10(2,40-5,80)	4,27	5,60 A+	0,96(0,27-1,74)	480	4,70	2,19	3,41			5,60(2,00-8,20)	3,73	3,80 A	1,50(0,22-2,40)	750	7,10	
16+35	1,60	3,50				5,10(2,40-5,80)	3,86	5,60 A+	1,32(0,26-1,68)	660	6,40	2,01	4,39			6,40(2,00-8,60)	3,79	3,80 A	1,69(0,21-2,48)	845	8,00	
16+42	1,60	4,20				5,80(2,40-6,70)	3,56	5,60 A+	1,63(0,26-2,13)	815	7,90	2,04	5,36			7,40(2,00-10,10)	3,72	3,80 A	1,99(0,21-3,03)	995	9,40	
16+50	1,60	5,00				6,60(2,40-7,20)	3,59	6,10 A++	1,84(0,25-2,13)	920	8,80	2,06	6,44			8,50(2,00-11,00)	3,86	4,00 A+	2,20(0,16-3,04)	1100	10,30	
16+60	1,60	6,00				7,60(2,40-8,60)	3,21	6,10 A++	2,37(0,25-3,08)	1185	11,30	2,11	7,89			10,00(2,00-11,00)	3,75	4,00 A+	2,67(0,16-3,04)	1335	12,50	
16+71	1,60	7,10				8,70(2,50-9,10)	2,98	6,10 A++	2,92(0,27-3,16)	1460	14,00	1,88	8,32			10,20(2,00-13,00)	3,82	4,00 A+	2,67(0,16-3,83)	1335	12,50	
20+20	2,00	2,00				4,00(2,40-5,80)	4,35	5,60 A+	0,92(0,26-1,68)	460	4,50	2,90	2,90			5,80(2,00-8,20)	3,79	3,80 A	1,53(0,22-2,39)	765	7,30	
20+25	2,00	2,50				4,50(2,40-5,80)	4,02	5,60 A+	1,12(0,26-1,68)	560	5,50	2,71	3,39			6,10(2,00-8,20)	3,77	3,80 A	1,62(0,22-2,39)	810	7,70	
20+35	2,00	3,50				5,50(2,40-5,80)	3,74	5,60 A+	1,47(0,26-1,63)	735	7,10	2,51	4,39			6,90(2,00-8,60)	3,81	3,80 A	1,81(0,21-2,42)	905	8,50	
20+42	2,00	4,20				6,20(2,40-7,20)	3,37	5,60 A+	1,84(0,26-2,49)	920	8,80	2,55	5,35			7,90(2,00-11,00)	3,66	3,80 A	2,16(0,20-2,33)	1080	10,20	
20+50	2,00	5,00				7,00(2,40-8,10)	3,59	6,10 A++	1,95(0,25-2,61)	975	9,30	2,57	6,43			9,00(2,00-11,00)	3,98	4,00 A+	2,26(0,16-3,98)	1130	10,60	
20+60	2,00	6,00				8,00(2,40-8,60)	3,14	6,10 A++	2,55(0,25-3,01)	1275	12,20	2,60	7,80			10,40(2,00-11,90)	3,88	4,00 A+	2,68(0,16-3,33)	1340	12,60	
20+71	1,98	7,02				9,00(2,50-10,00)	2,88	6,10 A++	3,12(0,27-4,03)	1560	14,90	2,29	8,11			10,40(2,00-13,00)	3,97	4,00 A+	2,62(0,16-3,82)	1310	12,30	
25+25	2,50	2,50				5,00(2,40-5,80)	3,94	5,60 A+	1,27(0,26-1,68)	635	6,10	3,25	3,25			6,50(2,00-8,60)	3,82	3,80 A	1,70(0,22-2,50)	850	8,10	
25+35	2,50	3,50				6,00(2,40-6,70)	3,47	5,60 A+	1,73(0,26-2,13)	865	8,40	3,04	4,26			7,30(2,00-10,10)	3,76	3,80 A	1,94(0,21-3,03)	970	9,10	
25+42	2,50	4,20				6,70(2,40-7,20)	3,15	5,60 A+	2,13(0,26-2,49)	1065	10,20	3,10	5,20			8,30(2,00-11,00)	3,61	3,80 A	2,30(0,20-3,23)	1150	10,80	
25+50	2,50	5,00				7,50(2,40-8,60)	3,33	6,10 A++	2,25(0,25-3,01)	1125	10,80	3,13	6,27			9,40(2,00-11,00)	3,84	4,00 A+	2,45(0,16-3,98)	1225	11,50	
25+60	2,50	6,00				8,50(2,50-9,10)	2,89	6,10 A++	2,94(0,27-3,29)	1470	14,10	3,06	7,34			10,40(2,00-13,00)	3,88	4,00 A+	2,68(0,16-3,83)	1340	12,60	
25+71	2,34	6,66				9,00(2,50-10,10)	2,88	6,10 A++	3,12(0,27-4,18)	1560	14,90	2,71	8,09			10,40(2,00-13,00)	3,97	4,00 A+	2,62(0,16-3,82)	1310	12,30	
35+35	3,50	3,50				7,00(2,40-8,10)	3,11	5,60 A+	2,25(0,26-3,06)	1125	10,80	4,05	4,05			8,10(2,00-11,00)	3,70	3,80 A	2,19(0,20-3,22)	1095	10,30	
35+42	3,50	4,20				7,70(2,40-8,60)	2,88	5,60 A+	2,67(0,26-3,55)	1335	12,80	4,14	4,96			9,10(2,00-11,00)	3,65	3,80 A	2,49(0,20-3,16)	1245	11,70	
35+50	3,50	5,00				8,50(2,50-9,10)	3,02	6,10 A++	2,81(0,27-3,16)	1405	13,50	4,20	6,00			10,20(2,00-13,00)	3,94	4,00 A+	2,59(0,16-3,81)	1295	12,20	
35+60	3,32	5,68				9,00(2,50-10,10)	2,82	6,10 A++	3,19(0,27-4,18)	1595	15,30	3,83	6,57			10,40(2,00-13,00)	3,98	4,00 A+	2,61(0,16-3,81)	1305	12,30	
35+71	2,97	6,03				9,00(2,50-10,40)	3,01	6,10 A++	2,99(0,27-4,34)	1495	14,30	3,43	6,97			10,40(2,00-13,80)	4,02	4,00 A+	2,59(0,16-4,14)	1295	12,20	
42+42	4,20	4,20				8,40(2,50-9,10)	2,51	5,60 A+	3,34(0,28-3,96)	1670	16,00	5,05	5,05			10,10(2,00-13,00)	3,62	3,80 A	2,79(0,19-3,99)	1395	13,10	
42+50	4,11	4,89				9,00(2,50-10,00)	2,88	6,10 A++	3,12(0,27-4,03)	1560	14,90	4,75	5,65			10,40(2,00-13,00)	4,00	4,00 A+	2,60(0,16-3,74)	1300	12,20	
42+60	3,71	5,29				9,00(2,50-10,40)	2,88	6,10 A++	3,12(0,27-4,33)	1560	14,90	4,28	6,12			10,40(2,00-13,80)	4,00	4,00 A+	2,60(0,16-4,15)	1300	12,20	
42+71	3,35	5,65				9,00(2,50-10,40)	3,01	6,10 A++	2,99(0,27-4,34)	1495	14,30	3,87	6,53			10,40(2,00-13,80)	4,03	4,00 A+	2,58(0,16-4,13)	1290	12,10	
50+50	4,50	4,50				9,00(2,50-10,40)	3,38	6,10 A++	2,66(0,26-3,61)	1330	12,70	5,20	5,20			10,40(2,00-13,80)	4,28	4,00 A+	2,43(0,17-3,90)	1215	11,40	
50+60	4,09	4,91				9,00(2,50-10,40)	3,38	6,10 A++	2,66(0,26-3,61)	1330	12,70	4,73	5,67			10,40(2,00-13,80)	4,28	4,00 A+	2,43(0,17-3,90)	1215	11,40	
50+71	3,72	5,28				9,00(2,50-10,40)	3,46	6,10 A++	2,60(0,26-3,48)	1300	12,40	4,30	6,10			10,40(2,00-13,80)	4,32	4,00 A+	2,41(0,17-3,89)	1205	11,30	
60+60	4,50	4,50				9,00(2,50-10,40)	3,38	6,10 A++	2,66(0,26-3,61)	1330	12,70	5,20	5,20			10,40(2,00-13,80)	4,28	4,00 A+	2,43(0,17-3,90)	1215	11,40	
60+71	4,12	4,88				9,00(2,50-10,40)	3,46	6,10 A++	2,60(0,26-3,48)	1300	12,40	4,76	5,64			10,40(2,00-13,80)	4,32	4,00 A+	2,41(0,17-3,89)	1205	11,30	
71+71	4,50	4,50				9,00(2,50-10,40)	3,64	6,10 A++	2,47(0,29-3,34)	1235	11,80	5,20	5,20			10,40(2,00-13,80)	4,43	4,00 A+	2,35(0,18-3,87)	1175	11,00	
3 Räume																						
16+16+16	1,60	1,60	1,60			4,80(2,90-8,50)	4,85	7,20 A++	0,99(0,32-2,62)	495	4,90	2,33	2,33	2,33		6,99(2,70-12,30)	4,54	4,00 A+	1,54(0,23-3,38)	770	7,30	
16+16+20	1,60	1,60	2,00			5,20(2,90-8,50)	4,73	7,20 A++	1,10(0,32-2,62)	550	5,40	2,34	2,34	2,92		7,60(2,70-12,30)	4,37	4,00 A+	1,74(0,23-3,37)	870	8,30	
16+16+25	1,60	1,60	2,50			5,70(2,90-8,50)	4,42	7,20 A++	1,29(0,32-2,62)	645	6,20	2,22	2,22	3,46		7,90(2,70-12,30)	4,32	4,00 A+	1,83(0,23-3,37)	915	8,60</	

Multi-Split-System für 5 Räume. Außengerät: CU-5Z90TBE. Mindestleistungsgrenze: 4,5 kW. Höchstleistungsgrenze: 18,3 kW. R32

Innengeräte-Leistungsindex	Räume [A - E]					Kühlleistung (kW) Gesamt	EER	SEER ¹	Nenn-Leistungsaufnahme (kW)	JSV ² (kWh)	NBS ³ (A)	Räume [A - E]					Heizleistung (kW) Gesamt	COP	SCOP ¹	Nenn-Leistungsaufnahme (kW)	JSV ² (kWh)	NBS ³ (A)
	A	B	C	D	E							A	B	C	D	E						
	Gesamt (min.-max.)											Gesamt (min.-max.)										
16+60+71	0,98	3,67	4,35			9,00(3,00-10,70)	4,15	7,20 A++	2,17(0,40-2,87)	1085	10,40	1,13	4,24	5,03	10,40(2,70-14,10)	4,81	4,20 A+	2,16(0,31-3,65)	1080	10,20		
16+71+71	0,92	4,04	4,04			9,00(3,00-10,70)	4,27	7,20 A++	2,11(0,40-2,81)	1055	10,10	1,06	4,67	4,67	10,40(2,70-14,40)	4,75	4,20 A+	2,19(0,32-3,75)	1095	10,30		
20+20+20	2,00	2,00	2,00			6,00(2,90-8,50)	4,32	7,20 A++	1,39(0,31-2,55)	695	6,70	2,86	2,86	2,86	8,58(2,70-12,30)	4,33	4,10 A+	1,98(0,23-3,35)	990	9,30		
20+20+25	2,00	2,00	2,50			6,50(2,90-8,50)	4,06	7,20 A++	1,60(0,31-2,55)	800	7,70	2,77	2,77	3,46	9,00(2,70-12,30)	4,25	4,10 A+	2,12(0,23-3,35)	1060	10,00		
20+20+35	2,00	2,00	3,50			7,50(2,90-8,50)	3,85	7,20 A++	1,95(0,34-2,49)	975	9,30	2,61	2,61	4,58	9,80(2,70-12,30)	4,12	4,10 A+	2,38(0,23-3,26)	1190	11,20		
20+20+42	2,00	2,00	4,20			8,20(2,90-8,70)	3,57	7,20 A++	2,30(0,34-2,54)	1150	11,00	2,54	2,54	5,32	10,40(2,70-12,90)	4,24	4,10 A+	2,45(0,23-3,53)	1225	11,50		
20+20+50	2,00	2,00	5,00			9,00(2,90-9,60)	3,73	7,20 A++	2,41(0,34-2,62)	1205	11,50	2,31	2,31	5,78	10,40(2,70-13,60)	4,54	4,20 A+	2,29(0,25-3,62)	1145	10,80		
20+20+60	1,80	1,80	5,40			9,00(2,90-10,70)	3,73	7,20 A++	2,41(0,34-3,41)	1205	11,50	2,08	2,08	6,24	10,40(2,70-13,60)	4,54	4,20 A+	2,29(0,25-3,62)	1145	10,80		
20+20+71	1,62	1,62	5,76			9,00(2,90-10,70)	3,83	7,20 A++	2,35(0,34-3,27)	1175	11,20	1,87	1,87	6,66	10,40(2,70-13,80)	4,56	4,20 A+	2,28(0,25-3,71)	1140	10,70		
20+25+25	2,00	2,00	2,50			7,00(2,90-8,50)	3,93	7,20 A++	1,78(0,31-2,55)	890	8,50	2,68	2,68	3,36	9,40(2,70-12,30)	4,16	4,10 A+	2,26(0,23-3,35)	1130	10,60		
20+25+35	2,00	2,50	3,50			8,00(2,90-8,50)	3,67	7,20 A++	2,18(0,34-2,49)	1090	10,40	2,55	3,19	4,46	10,20(2,70-12,90)	4,16	4,10 A+	2,45(0,23-3,54)	1225	11,50		
20+25+42	2,00	2,50	4,20			8,70(2,90-9,60)	3,43	7,20 A++	2,54(0,34-3,00)	1270	12,20	2,39	2,99	5,02	10,40(2,70-13,60)	4,24	4,20 A+	2,45(0,23-3,87)	1225	11,50		
20+25+50	1,89	2,37	4,74			9,00(2,90-10,10)	3,73	7,20 A++	2,41(0,34-2,94)	1205	11,50	2,19	2,74	5,47	10,40(2,70-13,60)	4,54	4,20 A+	2,29(0,25-3,62)	1145	10,80		
20+25+60	1,71	2,14	5,15			9,00(2,90-10,70)	3,73	7,20 A++	2,41(0,34-3,41)	1205	11,50	1,98	2,48	5,94	10,40(2,70-13,80)	4,54	4,20 A+	2,29(0,25-3,73)	1145	10,80		
20+25+71	1,55	1,94	5,51			9,00(2,90-10,70)	3,83	7,20 A++	2,35(0,34-3,27)	1175	11,20	1,79	2,24	6,37	10,40(2,70-13,80)	4,56	4,20 A+	2,28(0,25-3,71)	1140	10,70		
20+35+35	2,00	3,50	3,50			9,00(2,90-9,60)	3,38	7,20 A++	2,66(0,34-2,93)	1330	12,70	2,32	4,04	4,04	10,40(2,70-13,60)	4,28	4,20 A+	2,43(0,24-3,85)	1215	11,40		
20+35+42	1,85	3,25	3,90			9,00(2,90-10,70)	3,38	7,20 A++	2,66(0,34-3,91)	1330	12,70	2,14	3,75	4,51	10,40(2,70-13,60)	4,30	4,20 A+	2,42(0,24-3,78)	1210	11,40		
20+35+50	1,71	3,00	4,29			9,00(2,90-10,70)	3,83	7,20 A++	2,35(0,34-3,34)	1175	11,20	1,98	3,47	4,95	10,40(2,70-13,80)	4,60	4,20 A+	2,26(0,27-3,70)	1130	10,60		
20+35+60	1,56	2,74	4,29			9,00(2,90-10,70)	3,83	7,20 A++	2,35(0,34-3,34)	1175	11,20	1,81	3,17	5,42	10,40(2,70-13,80)	4,60	4,20 A+	2,26(0,27-3,70)	1130	10,60		
20+35+71	1,43	2,50	5,07			9,00(2,90-10,70)	3,95	7,20 A++	2,28(0,37-3,20)	1140	10,90	1,65	2,89	5,86	10,40(2,70-13,80)	4,62	4,20 A+	2,25(0,27-3,68)	1125	10,60		
20+42+42	1,74	3,63	3,63			9,00(2,90-10,70)	3,46	7,20 A++	2,60(0,34-3,91)	1300	12,40	2,00	4,20	4,20	10,40(2,70-13,60)	4,32	4,20 A+	2,41(0,24-3,77)	1205	11,30		
20+42+50	1,60	3,38	4,02			9,00(2,90-10,70)	3,83	7,20 A++	2,35(0,34-3,27)	1175	11,20	1,86	3,90	4,64	10,40(2,70-13,80)	4,60	4,20 A+	2,26(0,27-3,68)	1130	10,60		
20+42+60	1,47	3,10	4,43			9,00(2,90-10,70)	3,83	7,20 A++	2,35(0,34-3,27)	1175	11,20	1,70	3,58	5,12	10,40(2,70-13,80)	4,60	4,20 A+	2,26(0,27-3,68)	1130	10,60		
20+42+71	1,35	2,84	4,81			9,00(2,90-10,70)	3,95	7,20 A++	2,28(0,37-3,20)	1140	10,90	1,56	3,28	5,56	10,40(2,70-14,10)	4,64	4,20 A+	2,24(0,27-3,78)	1120	10,50		
20+50+50	1,50	3,75	3,75			9,00(2,90-10,70)	4,17	7,20 A++	2,16(0,37-2,94)	1080	10,30	1,74	4,33	4,33	10,40(2,70-13,80)	4,81	4,20 A+	2,16(0,31-3,48)	1080	10,20		
20+50+60	1,38	3,46	4,16			9,00(2,90-10,70)	4,17	7,20 A++	2,17(0,40-2,87)	1080	10,30	1,60	4,00	4,80	10,40(2,70-14,10)	4,81	4,20 A+	2,16(0,31-3,65)	1080	10,20		
20+50+71	1,28	3,19	4,53			9,00(3,00-10,70)	4,15	7,20 A++	2,17(0,40-2,87)	1085	10,40	1,48	3,69	5,23	10,40(2,70-14,10)	4,75	4,20 A+	2,19(0,32-3,64)	1095	10,30		
20+60+60	1,28	3,86	3,86			9,00(3,00-10,70)	4,17	7,20 A++	2,16(0,40-2,94)	1080	10,30	1,48	4,46	4,46	10,40(2,70-14,10)	4,81	4,20 A+	2,16(0,31-3,65)	1080	10,20		
20+60+71	1,19	3,58	4,23			9,00(3,00-10,70)	4,15	7,20 A++	2,17(0,40-2,87)	1085	10,40	1,38	4,13	4,89	10,40(2,70-14,40)	4,75	4,20 A+	2,19(0,32-3,75)	1095	10,30		
20+71+71	1,12	3,94	3,94			9,00(3,00-10,70)	4,27	7,20 A++	2,11(0,41-2,81)	1055	10,10	1,28	4,56	4,56	10,40(2,70-14,40)	4,77	4,20 A+	2,18(0,33-3,74)	1090	10,20		
25+25+25	2,50	2,50	2,50			7,50(2,90-8,50)	3,73	7,20 A++	2,01(0,31-2,55)	1005	9,60	3,23	3,23	3,23	9,69(2,70-12,30)	4,02	4,10 A+	2,41(0,23-3,35)	1205	11,30		
25+25+35	2,50	2,50	3,50			8,50(2,90-9,60)	3,41	7,20 A++	2,49(0,34-3,00)	1245	11,90	3,06	3,06	4,28	10,40(2,70-13,60)	4,23	4,20 A+	2,46(0,23-3,89)	1230	11,60		
25+25+42	2,45	2,45	4,10			9,00(2,90-10,10)	3,30	7,20 A++	2,73(0,34-3,40)	1365	13,10	2,83	2,83	4,74	10,40(2,70-13,60)	4,24	4,20 A+	2,45(0,23-3,87)	1225	11,50		
25+25+50	2,25	2,25	4,50			9,00(2,90-10,70)	3,73	7,20 A++	2,41(0,34-3,41)	1205	11,50	2,60	2,60	5,20	10,40(2,70-13,60)	4,54	4,20 A+	2,29(0,25-3,62)	1145	10,80		
25+25+60	2,05	2,05	4,90			9,00(2,90-10,70)	3,73	7,20 A++	2,41(0,34-3,41)	1205	11,50	2,36	2,36	5,68	10,40(2,70-13,80)	4,54	4,20 A+	2,29(0,25-3,73)	1145	10,80		
25+25+71	1,86	1,86	5,28			9,00(2,90-10,70)	3,83	7,20 A++	2,35(0,34-3,27)	1175	11,20	2,15	2,15	6,10	10,40(2,70-13,80)	4,56	4,20 A+	2,28(0,25-3,71)	1140	10,70		
25+35+35	2,36	3,32	3,32			9,00(2,90-10,10)	3,38	7,20 A++	2,66(0,34-3,33)	1330	12,70	2,74	3,83	3,83	10,40(2,70-13,60)	4,28	4,20 A+	2,43(0,24-3,85)	1215	11,40		
25+35+42	2,20	3,09	3,71			9,00(2,90-10,70)	3,38	7,20 A++	2,66(0,34-3,91)	1330	12,70	2,55	3,57	4,28	10,40(2,70-13,60)	4,30	4,20 A+	2,42(0,24-3,78)	1210	11,40		
25+35+50	2,05	2,86	4,09			9,00(2,90-10,70)	3,83	7,20 A++	2,35(0,34-3,34)	1175	11,20	2,36	3,31	4,73	10,40(2,70-13,80)	4,60	4,20 A+	2,26(0,27-3,70)	1130	10,60		
25+35+60	1,87	2,63	5,50			9,00(2,90-10,70)	3,83	7,20 A++	2,35(0,34-3,34)	1175	11,20	2,17	3,03	5,20	10,40(2,70-13,80)	4,60	4,20 A+	2,26(0,27-3,70)	1130	10,60		
25+35+71	1,72	2,40	4,88			9,00(2,90-10,70)	3,95	7,20 A++	2,28(0,37-3,20)	1140	10,90	1,98	2,78	5,64	10,40(2,70-14,10)	4,62	4,20 A+	2,25(0,27-3,80)	1125	10,60		
25+42+42	2,06	3,47	3,47			9,00(2,90-10,70)	3,46	7,20 A++	2,60(0,34-3,91)	1300	12,40	2,38	4,01	4,01	10,40(2,70-13,80)	4,32	4,20 A+	2,41(0,24-3,89)	1205	11,30		
25+42+50	1,92	3,23	3,85			9,00(2,90-10,70)	3,83	7,20 A++	2,35(0,34-3,27)	1175	11,20	2,22	3,73	4,45	10,40(2,70-13,80)	4,60	4,20 A+	2,26(0,27-3,68)	1130	10,60		
25+42+60	1,77	2,98	4,25			9,00(2,90-10,70)	3,83	7,20 A++	2,35(0,34-3,27)	1175	11,20	2,05	3,44	4,91	10,40(2,70-14,10)	4,60	4,20 A+	2,26(0,27-3,80)	1130	10,60		
25+42+71	1,63	2,74	4,63			9,00(3,00-10,70)	3,95	7,20 A++	2,28(0,37-3,20)	1140	10,90	1,88	3,17	5,35	10,40(2,70-14,10)	4,64	4,20 A+	2,24(0,27-3,78)	1120	10,50		
25+50+50	1,80	3,60	3,60			9,00(2,90-10,70)	4,17	7,20 A++	2,16(0,37-2,94)	1080	10,30	2,08	4,16	4,16	10,40(2,70-13,80)	4,81	4,20 A+	2,16(0,31-3,48)	1080	10,20		
25+50+60	1,67	3,33	4,00			9,00(3,00-10,70)	4,17	7,20 A++	2,16(0,40-2,94)	1080	10,30	1,93	3,85	4,62	10,40(2,70-14,10)	4,81	4,20 A+	2,16(0,31-3,65)	1080	10,20		
25+50+71	1,54	3,08	4,38			9,00(3,00-10,70)	4,15	7,20 A++	2,17(0,40-2,87)	1085	10,40	1,78	3,56	5,06	10,40(2,70-14,10)	4,75	4,20 A+	2,19(0,32-3,64)	1095	10,30		
25+60+60	1,56	3,72	3,72			9,00(3,00-10,70)	4,17	7,20 A++	2,16(0,40-2,94)	1080	10,30	1,80	4,30	4,30</								

Multi-Split-System für 5 Räume. Außengerät: CU-5Z90TBE. Mindestleistungsgrenze: 4,5 kW. Höchstleistungsgrenze: 18,3 kW. R32

Innengeräte- Leistungsindex	Räume [A - E]					Kühlleistung (kW) Gesamt	EER	SEER ¹	Nenn-Leistungs- aufnahme (kW)	JSV ² (kWh)	NBS ³ (A)	Räume [A - E]					Heizleistung (kW) Gesamt	COP	SCOP ¹	Nenn-Leistungs- aufnahme (kW)	JSV ² (kWh)	NBS ³ (A)
	A	B	C	D	E							A	B	C	D	E						
	Gesamt (min.-max.)											Gesamt (min.-max.)										
4 Räume																						
16+16+16+16	1,60	1,60	1,60	1,60		6,40(2,90-10,60)	4,57	8,50 A+++	1,40(0,37-3,48)	700	6,80	2,35	2,35	2,35	2,35	9,40(3,40-14,20)	4,54	4,10 A+	2,07(0,34-3,84)	1035	9,70	
16+16+16+20	1,60	1,60	1,60	2,00		6,80(2,90-10,60)	4,42	8,50 A+++	1,54(0,37-3,48)	770	7,40	2,33	2,33	2,33	2,91	9,90(3,40-14,20)	4,50	4,10 A+	2,20(0,34-3,83)	1100	10,30	
16+16+16+25	1,60	1,60	1,60	2,50		7,30(2,90-10,60)	4,29	8,00 A++	1,70(0,37-3,48)	850	8,20	2,26	2,26	2,26	3,52	10,30(3,40-14,20)	4,70	4,20 A+	2,19(0,34-3,83)	1095	10,30	
16+16+16+35	1,60	1,60	1,60	3,50		8,30(2,90-10,60)	3,97	8,00 A++	2,09(0,37-3,40)	1045	10,00	2,00	2,00	2,00	4,40	10,40(3,40-14,20)	4,71	4,20 A+	2,21(0,34-3,80)	1105	10,40	
16+16+16+42	1,60	1,60	1,60	4,20		9,00(2,90-10,60)	3,78	8,00 A++	2,38(0,37-3,40)	1190	11,40	1,85	1,85	1,85	4,85	10,40(3,40-14,20)	4,73	4,40 A+	2,20(0,34-3,78)	1100	10,30	
16+16+16+50	1,47	1,47	1,47	4,59		9,00(2,90-10,60)	4,00	8,00 A++	2,25(0,41-3,11)	1125	10,80	1,70	1,70	1,70	5,30	10,40(3,40-14,20)	4,81	4,40 A+	2,16(0,39-3,64)	1080	10,20	
16+16+16+60	1,33	1,33	1,33	5,01		9,00(2,90-10,60)	4,00	8,00 A++	2,25(0,41-3,11)	1125	10,80	1,54	1,54	1,54	5,78	10,40(3,40-14,20)	4,81	4,40 A+	2,16(0,39-3,64)	1080	10,20	
16+16+16+71	1,21	1,21	1,21	5,37		9,00(2,90-10,60)	3,98	8,00 A++	2,26(0,41-3,04)	1130	10,80	1,40	1,40	1,40	6,20	10,40(3,40-14,20)	4,84	4,40 A+	2,15(0,40-3,62)	1075	10,10	
16+16+20+20	1,60	1,60	2,00	2,00		7,20(2,90-10,60)	4,36	8,00 A++	1,65(0,37-3,40)	825	8,00	2,31	2,31	2,89	2,89	10,40(3,40-14,20)	4,66	4,20 A+	2,23(0,34-3,82)	1115	10,50	
16+16+20+25	1,60	1,60	2,00	2,50		7,70(2,90-10,60)	4,16	8,00 A++	1,85(0,37-3,40)	925	8,90	2,16	2,16	2,70	3,38	10,40(3,40-14,20)	4,66	4,20 A+	2,23(0,34-3,82)	1115	10,50	
16+16+20+35	1,60	1,60	2,00	3,50		8,70(2,90-10,60)	3,87	8,00 A++	2,25(0,37-3,33)	1125	10,80	1,91	1,91	2,21	4,19	10,40(3,40-14,20)	4,73	4,20 A+	2,20(0,34-3,78)	1100	10,30	
16+16+20+42	1,53	1,53	1,91	4,03		9,00(2,90-10,60)	3,78	8,00 A++	2,38(0,37-3,33)	1190	11,40	1,77	1,77	2,21	4,65	10,40(3,40-14,20)	4,73	4,40 A+	2,20(0,34-3,77)	1100	10,30	
16+16+20+50	1,41	1,41	1,76	4,42		9,00(2,90-10,60)	4,00	8,00 A++	2,25(0,41-3,11)	1125	10,80	1,63	1,63	2,04	5,10	10,40(3,40-14,20)	4,84	4,40 A+	2,15(0,40-3,63)	1075	10,10	
16+16+20+60	1,29	1,29	1,60	4,82		9,00(2,90-10,60)	4,00	8,00 A++	2,25(0,41-3,11)	1125	10,80	1,49	1,49	1,86	5,56	10,40(3,40-14,20)	4,84	4,40 A+	2,15(0,40-3,63)	1075	10,10	
16+16+20+71	1,17	1,17	1,46	5,20		9,00(2,90-10,80)	3,98	8,00 A++	2,26(0,41-3,18)	1130	10,80	1,35	1,35	1,69	6,01	10,40(3,40-14,20)	4,84	4,40 A+	2,15(0,40-3,61)	1075	10,10	
16+16+25+25	1,60	1,60	2,50	2,50		8,20(2,90-10,60)	4,04	8,00 A++	2,03(0,37-3,40)	1015	9,70	2,03	2,03	3,17	3,17	10,40(3,40-14,20)	4,66	4,20 A+	2,23(0,34-3,82)	1115	10,50	
16+16+25+35	1,57	1,57	2,44	3,42		9,00(2,90-10,60)	3,78	8,00 A++	2,38(0,37-3,33)	1190	11,40	1,81	1,81	2,83	3,95	10,40(3,40-14,20)	4,73	4,40 A+	2,20(0,34-3,78)	1100	10,30	
16+16+25+42	1,45	1,45	2,27	3,83		9,00(2,90-10,60)	3,78	8,00 A++	2,38(0,37-3,33)	1190	11,40	1,68	1,68	2,63	4,41	10,40(3,40-14,20)	4,73	4,40 A+	2,20(0,34-3,77)	1100	10,30	
16+16+25+50	1,35	1,35	2,09	4,21		9,00(2,90-10,60)	4,00	8,00 A++	2,25(0,41-3,11)	1125	10,80	1,56	1,56	2,43	4,85	10,40(3,40-14,20)	4,84	4,40 A+	2,15(0,40-3,63)	1075	10,10	
16+16+25+60	1,23	1,23	1,92	4,62		9,00(2,90-10,60)	4,00	8,00 A++	2,25(0,41-3,11)	1125	10,80	1,42	1,42	2,22	5,34	10,40(3,40-14,20)	4,84	4,40 A+	2,15(0,40-3,63)	1075	10,10	
16+16+25+71	1,13	1,13	1,75	4,99		9,00(2,90-10,80)	3,98	8,00 A++	2,26(0,41-3,18)	1130	10,80	1,30	1,30	2,03	5,77	10,40(3,40-14,40)	4,84	4,40 A+	2,15(0,40-3,67)	1075	10,10	
16+16+35+35	1,41	1,41	3,09	3,09		9,00(2,90-10,60)	3,78	8,00 A++	2,38(0,37-3,33)	1190	11,40	1,63	1,63	3,57	3,57	10,40(3,40-14,20)	4,77	4,40 A+	2,14(0,42-3,59)	1090	10,20	
16+16+35+42	1,32	1,32	2,89	3,47		9,00(2,90-10,60)	3,90	8,00 A++	2,31(0,37-3,25)	1155	11,10	1,53	1,53	3,34	4,00	10,40(3,40-14,20)	4,79	4,40 A+	2,17(0,36-3,68)	1085	10,20	
16+16+35+50	1,23	1,23	2,69	3,85		9,00(2,90-10,60)	3,98	8,00 A++	2,26(0,41-3,04)	1130	10,80	1,42	1,42	3,11	4,45	10,40(3,40-14,20)	4,86	4,40 A+	2,14(0,42-3,59)	1070	10,10	
16+16+35+60	1,13	1,13	2,48	4,26		9,00(2,90-10,80)	3,98	8,00 A++	2,26(0,41-3,18)	1130	10,80	1,31	1,31	2,87	4,91	10,40(3,40-14,20)	4,86	4,40 A+	2,14(0,42-3,59)	1070	10,10	
16+16+35+71	1,04	1,04	2,28	4,64		9,00(2,90-10,80)	4,09	8,00 A++	2,20(0,44-3,11)	1100	10,50	1,21	1,21	2,64	5,34	10,40(3,40-14,40)	4,88	4,40 A+	2,13(0,42-3,64)	1065	10,00	
16+16+42+42	1,24	1,24	3,26	3,26		9,00(2,90-10,60)	3,90	8,00 A++	2,31(0,37-3,25)	1155	11,10	1,43	1,43	3,77	3,77	10,40(3,40-14,20)	4,79	4,40 A+	2,17(0,37-3,66)	1085	10,20	
16+16+42+50	1,16	1,16	3,05	3,63		9,00(2,90-10,80)	3,98	8,00 A++	2,26(0,41-3,18)	1130	10,80	1,34	1,34	3,52	4,20	10,40(3,40-14,20)	4,88	4,40 A+	2,13(0,42-3,58)	1065	10,00	
16+16+42+60	1,07	1,07	2,82	4,04		9,00(2,90-10,80)	3,98	8,00 A++	2,26(0,41-3,18)	1130	10,80	1,24	1,24	3,26	4,66	10,40(3,40-14,40)	4,88	4,40 A+	2,13(0,42-3,64)	1065	10,00	
16+16+42+71	0,99	0,99	2,61	4,41		9,00(3,00-11,00)	4,09	8,00 A++	2,20(0,44-3,26)	1100	10,50	1,15	1,15	3,01	5,09	10,40(3,40-14,40)	4,81	4,40 A+	2,16(0,43-3,62)	1080	10,20	
16+16+50+50	1,09	1,09	3,41	3,41		9,00(2,90-10,80)	4,07	8,00 A++	2,21(0,48-2,98)	1105	10,60	1,26	1,26	3,94	3,94	10,40(3,40-14,40)	4,81	4,40 A+	2,16(0,49-3,57)	1080	10,20	
16+16+50+60	1,01	1,01	3,17	3,81		9,00(3,00-11,00)	4,07	8,00 A++	2,21(0,48-3,12)	1105	10,60	1,17	1,17	3,66	4,40	10,40(3,40-14,40)	4,81	4,40 A+	2,16(0,49-3,57)	1080	10,20	
16+16+50+71	0,94	0,94	2,94	4,18		9,00(3,00-11,00)	4,07	8,00 A++	2,21(0,52-3,12)	1105	10,60	1,09	1,09	3,40	4,82	10,40(3,40-14,40)	4,84	4,40 A+	2,15(0,51-3,55)	1075	10,10	
16+16+60+60	0,95	0,95	3,55	3,55		9,00(3,00-11,00)	4,07	8,00 A++	2,21(0,48-3,12)	1105	10,60	1,09	1,09	4,11	4,11	10,40(3,40-14,40)	4,81	4,40 A+	2,16(0,49-3,57)	1080	10,20	
16+16+60+71	0,88	0,88	3,31	3,93		9,00(3,00-11,20)	4,07	8,00 A++	2,21(0,52-3,20)	1105	10,60	1,02	1,02	3,83	4,53	10,40(3,40-14,40)	4,84	4,40 A+	2,15(0,51-3,55)	1075	10,10	
16+16+71+71	0,83	0,83	3,67	3,67		9,00(3,00-11,20)	4,19	8,00 A++	2,15(0,52-3,20)	1075	10,30	0,96	0,96	4,24	4,24	10,40(3,40-14,40)	4,86	4,40 A+	2,14(0,51-3,60)	1070	10,10	
16+20+20+20	1,60	2,00	2,00	2,00		7,60(2,90-10,60)	4,18	8,00 A++	1,82(0,37-3,40)	910	8,70	2,18	2,18	2,74	2,74	10,40(3,40-14,20)	4,68	4,20 A+	2,22(0,34-3,81)	1110	10,40	
16+20+20+25	1,60	2,00	2,00	2,50		8,10(2,90-10,60)	4,11	8,00 A++	1,97(0,37-3,40)	985	9,40	2,05	2,05	2,57	3,21	10,40(3,40-14,20)	4,68	4,20 A+	2,22(0,34-3,81)	1110	10,40	
16+20+20+35	1,58	1,98	1,98	3,46		9,00(2,90-10,60)	3,78	8,00 A++	2,38(0,37-3,33)	1190	11,40	1,83	2,29	2,29	3,99	10,40(3,40-14,20)	4,73	4,40 A+	2,20(0,34-3,77)	1100	10,30	
16+20+20+42	1,46	1,84	1,84	3,86		9,00(2,90-10,60)	3,78	8,00 A++	2,38(0,37-3,33)	1190	11,40	1,70	2,12	2,12	4,46	10,40(3,40-14,20)	4,75	4,40 A+	2,19(0,35-3,76)	1095	10,30	
16+20+20+50	1,35	1,70	1,70	4,25		9,00(2,90-10,60)	4,00	8,00 A++	2,25(0,41-3,04)	1125	10,80	1,57	1,96	1,96	4,91	10,40(3,40-14,20)	4,84	4,40 A+	2,15(0,40-3,62)	1075	10,10	
16+20+20+60	1,24	1,55	1,55	4,66		9,00(2,90-10,60)	4,00	8,00 A++	2,25(0,41-3,04)	112												

Multi-Split-System für 5 Räume. Außengerät: CU-5Z90TBE. Mindestleistungsgrenze: 4,5 kW. Höchstleistungsgrenze: 18,3 kW. R32

Innengeräte- Leistungsindex	Räume [A - E]					Kühlleistung (kW) Gesamt	EER	SEER ¹	Nenn-Leistungs- aufnahme (kW)	JSV ² (kWh)	NBS ³ (A)	Räume [A - E]					Heizleistung (kW) Gesamt	COP	SCOP ¹	Nenn-Leistungs- aufnahme (kW)	JSV ² (kWh)	NBS ³ (A)
	A	B	C	D	E							A	B	C	D	E						
	Gesamt (min.-max.)											Gesamt (min.-max.)										
16+25+50+60	0,95	1,49	2,98	3,58		9,00(3,00-11,00)	4,07	8,00 A++	2,21(0,49-3,12)	1105	10,60	1,10	1,72	3,44	4,14	10,40(3,40-14,40)	4,84	4,40 A+	2,15(0,50-3,56)	1075	10,10	
16+25+50+71	0,89	1,39	2,78	3,94		9,00(3,00-11,20)	4,07	8,00 A++	2,21(0,52-3,20)	1105	10,60	1,03	1,60	3,21	4,56	10,40(3,40-14,40)	4,84	4,40 A+	2,15(0,51-3,60)	1075	10,10	
16+25+60+60	0,89	1,41	3,35	3,35		9,00(3,00-11,20)	4,07	8,00 A++	2,21(0,49-3,19)	1105	10,60	1,03	1,61	3,88	3,88	10,40(3,40-14,40)	4,84	4,40 A+	2,15(0,50-3,56)	1075	10,10	
16+25+60+71	0,83	1,31	3,14	3,72		9,00(3,00-11,20)	4,07	8,00 A++	2,21(0,52-3,20)	1105	10,60	0,97	1,51	3,63	4,29	10,40(3,40-14,40)	4,84	4,40 A+	2,15(0,51-3,60)	1075	10,10	
16+25+71+71	0,79	1,23	3,49	3,49		9,00(3,00-11,20)	4,17	8,00 A++	2,16(0,53-3,20)	1080	10,30	0,91	1,43	4,03	4,03	10,40(3,40-14,40)	4,77	4,40 A+	2,18(0,52-3,59)	1090	10,20	
16+35+35+35	1,20	2,60	2,60	2,60		9,00(2,90-10,80)	3,90	8,00 A++	2,31(0,38-3,33)	1155	11,10	1,37	3,01	3,01	3,01	10,40(3,40-14,20)	4,84	4,40 A+	2,15(0,37-3,64)	1075	10,10	
16+35+35+42	1,13	2,46	2,46	2,95		9,00(2,90-10,80)	3,90	8,00 A++	2,31(0,40-3,33)	1155	11,10	1,30	2,84	2,84	3,42	10,40(3,40-14,40)	4,75	4,40 A+	2,19(0,37-3,75)	1095	10,30	
16+35+35+50	1,05	2,32	2,32	3,31		9,00(2,90-10,80)	4,09	8,00 A++	2,20(0,44-3,11)	1100	10,50	1,22	2,68	2,68	3,82	10,40(3,40-14,40)	4,81	4,40 A+	2,16(0,43-3,61)	1080	10,20	
16+35+35+60	0,98	2,16	2,16	3,70		9,00(3,00-11,00)	4,09	8,00 A++	2,20(0,44-3,26)	1100	10,50	1,14	2,49	2,49	4,28	10,40(3,40-14,40)	4,81	4,40 A+	2,16(0,43-3,61)	1080	10,20	
16+35+35+71	0,91	2,01	2,01	4,07		9,00(3,00-11,00)	4,09	8,00 A++	2,20(0,47-3,19)	1100	10,50	1,06	2,32	2,32	4,70	10,40(3,40-14,40)	4,84	4,40 A+	2,15(0,45-3,65)	1075	10,10	
16+35+42+42	1,07	2,33	2,80	2,80		9,00(2,90-10,80)	3,90	8,00 A++	2,31(0,40-3,33)	1155	11,10	1,22	2,70	3,24	3,24	10,40(3,40-14,40)	4,77	4,40 A+	2,18(0,37-3,73)	1090	10,20	
16+35+42+50	1,01	2,20	2,64	3,15		9,00(3,00-11,00)	4,09	8,00 A++	2,20(0,44-3,26)	1100	10,50	1,16	2,55	3,05	3,64	10,40(3,40-14,40)	4,84	4,40 A+	2,15(0,45-3,65)	1075	10,10	
16+35+42+60	0,94	2,06	2,47	3,53		9,00(3,00-11,00)	4,09	8,00 A++	2,20(0,44-3,26)	1100	10,50	1,09	2,38	2,85	4,08	10,40(3,40-14,40)	4,84	4,40 A+	2,15(0,45-3,65)	1075	10,10	
16+35+42+71	0,88	1,92	2,30	3,90		9,00(3,00-11,20)	4,09	8,00 A++	2,20(0,47-3,33)	1100	10,50	1,01	2,22	2,66	4,51	10,40(3,40-14,40)	4,86	4,40 A+	2,14(0,45-3,64)	1070	10,10	
16+35+50+50	0,95	2,09	2,98	2,98		9,00(3,00-11,00)	4,07	8,00 A++	2,21(0,52-3,05)	1105	10,60	1,10	2,42	3,44	3,44	10,40(3,40-14,40)	4,77	4,40 A+	2,18(0,52-3,59)	1090	10,20	
16+35+50+60	0,89	1,96	2,80	3,75		9,00(3,00-11,20)	4,07	8,00 A++	2,21(0,52-3,20)	1105	10,60	1,03	2,26	3,23	3,88	10,40(3,40-14,40)	4,77	4,40 A+	2,18(0,52-3,59)	1090	10,20	
16+35+50+71	0,83	1,83	2,62	3,72		9,00(3,00-11,20)	4,19	8,00 A++	2,15(0,52-3,20)	1075	10,30	0,97	2,12	3,02	4,29	10,40(3,40-14,40)	4,77	4,40 A+	2,18(0,54-3,57)	1090	10,20	
16+35+60+60	0,84	1,84	3,16	3,16		9,00(3,00-11,20)	4,07	8,00 A++	2,21(0,52-3,20)	1105	10,60	0,97	2,13	3,65	3,65	10,40(3,40-14,40)	4,77	4,40 A+	2,18(0,52-3,59)	1090	10,20	
16+35+60+71	0,79	1,73	2,97	3,51		9,00(3,00-11,20)	4,19	8,00 A++	2,15(0,52-3,20)	1075	10,30	0,91	2,00	3,43	4,06	10,40(3,40-14,40)	4,77	4,40 A+	2,18(0,54-3,57)	1090	10,20	
16+42+42+42	1,02	2,66	2,66	2,66		9,00(3,00-11,00)	3,90	8,00 A++	2,31(0,40-3,48)	1155	11,10	1,16	3,08	3,08	3,08	10,40(3,40-14,40)	4,79	4,40 A+	2,17(0,39-3,72)	1085	10,20	
16+42+42+50	0,96	2,52	2,52	3,00		9,00(3,00-11,00)	4,09	8,00 A++	2,20(0,44-3,19)	1100	10,50	1,11	2,91	2,91	3,47	10,40(3,40-14,40)	4,84	4,40 A+	2,15(0,45-3,64)	1075	10,10	
16+42+42+60	0,90	2,36	2,36	3,38		9,00(3,00-11,20)	4,09	8,00 A++	2,20(0,44-3,33)	1100	10,50	1,04	2,73	2,73	3,90	10,40(3,40-14,40)	4,84	4,40 A+	2,15(0,45-3,64)	1075	10,10	
16+42+42+71	0,84	2,21	2,21	3,74		9,00(3,00-11,20)	4,09	8,00 A++	2,20(0,48-3,34)	1100	10,50	0,97	2,55	2,55	4,33	10,40(3,40-14,40)	4,86	4,40 A+	2,14(0,46-3,63)	1070	10,10	
16+42+50+50	0,91	2,39	2,85	2,85		9,00(3,00-11,20)	4,07	8,00 A++	2,21(0,52-3,20)	1105	10,60	1,05	2,77	3,29	3,29	10,40(3,40-14,40)	4,77	4,40 A+	2,18(0,53-3,58)	1090	10,20	
16+42+50+60	0,86	2,25	2,68	3,21		9,00(3,00-11,20)	4,07	8,00 A++	2,21(0,52-3,20)	1105	10,60	0,99	2,60	3,10	3,71	10,40(3,40-14,40)	4,77	4,40 A+	2,18(0,53-3,58)	1090	10,20	
16+42+50+71	0,80	2,11	2,51	3,58		9,00(3,00-11,20)	4,17	8,00 A++	2,16(0,53-3,20)	1080	10,30	0,93	2,44	2,91	4,12	10,40(3,40-14,40)	4,79	4,40 A+	2,17(0,54-3,56)	1085	10,20	
16+42+60+60	0,81	2,13	3,03	3,03		9,00(3,00-11,20)	4,07	8,00 A++	2,21(0,52-3,20)	1105	10,60	0,93	2,45	3,51	3,51	10,40(3,40-14,40)	4,77	4,40 A+	2,18(0,53-3,58)	1090	10,20	
16+50+50+50	0,87	2,71	2,71	2,71		9,00(3,00-11,20)	4,15	8,00 A++	2,17(0,57-3,14)	1085	10,40	1,01	3,13	3,13	3,13	10,40(3,40-14,40)	4,66	4,40 A+	2,23(0,63-3,58)	1115	10,50	
16+50+50+60	0,81	2,56	2,56	3,07		9,00(3,00-11,20)	4,15	8,00 A++	2,17(0,57-3,14)	1085	10,40	0,95	2,95	2,95	3,55	10,40(3,40-14,40)	4,66	4,40 A+	2,23(0,63-3,58)	1115	10,50	
20+20+20+20	2,00	2,00	2,00	2,00		8,00(2,90-10,60)	4,06	8,00 A++	1,97(0,37-3,40)	985	9,40	2,60	2,60	2,60	2,60	10,40(3,40-14,20)	4,71	4,20 A+	2,21(0,34-3,79)	1105	10,40	
20+20+20+25	2,00	2,00	2,50	2,50		8,50(2,90-10,60)	3,95	8,00 A++	2,15(0,37-3,40)	1075	10,30	2,45	2,45	2,45	3,05	10,40(3,40-14,20)	4,71	4,20 A+	2,21(0,34-3,79)	1105	10,40	
20+20+20+35	1,89	1,89	1,89	3,33		9,00(2,90-10,60)	3,78	8,00 A++	2,38(0,37-3,33)	1190	11,40	2,19	2,19	2,19	3,83	10,40(3,40-14,20)	4,75	4,40 A+	2,19(0,35-3,76)	1095	10,30	
20+20+20+42	1,76	1,76	1,76	3,72		9,00(2,90-10,60)	3,78	8,00 A++	2,38(0,37-3,33)	1190	11,40	2,04	2,04	2,04	4,28	10,40(3,40-14,20)	4,77	4,40 A+	2,18(0,36-3,74)	1090	10,20	
20+20+20+50	1,64	1,64	1,64	4,08		9,00(2,90-10,60)	4,00	8,00 A++	2,25(0,41-3,04)	1125	10,80	1,89	1,89	1,89	4,73	10,40(3,40-14,20)	4,86	4,40 A+	2,14(0,42-3,60)	1070	10,10	
20+20+20+60	1,50	1,50	1,50	4,00		9,00(2,90-10,60)	4,00	8,00 A++	2,25(0,41-3,04)	1125	10,80	1,73	1,73	1,73	5,21	10,40(3,40-14,20)	4,86	4,40 A+	2,14(0,42-3,60)	1070	10,10	
20+20+20+71	1,37	1,37	1,37	4,89		9,00(2,90-10,80)	4,09	8,00 A++	2,20(0,44-3,11)	1100	10,50	1,59	1,59	1,59	5,63	10,40(3,40-14,40)	4,88	4,40 A+	2,13(0,42-3,64)	1065	10,00	
20+20+25+25	2,00	2,00	2,50	2,50		9,00(2,90-10,60)	3,78	8,00 A++	2,38(0,37-3,40)	1190	11,40	2,31	2,31	2,89	2,89	10,40(3,40-14,20)	4,71	4,40 A+	2,21(0,34-3,79)	1105	10,40	
20+20+25+35	1,80	1,80	2,25	3,15		9,00(2,90-10,60)	3,78	8,00 A++	2,38(0,37-3,33)	1190	11,40	2,08	2,08	2,60	3,64	10,40(3,40-14,20)	4,75	4,40 A+	2,19(0,35-3,76)	1095	10,30	
20+20+25+42	1,68	1,68	2,10	3,54		9,00(2,90-10,60)	3,78	8,00 A++	2,38(0,37-3,33)	1190	11,40	1,94	1,94	2,43	4,09	10,40(3,40-14,20)	4,77	4,40 A+	2,18(0,36-3,74)	1090	10,20	
20+20+25+50	1,57	1,57	1,95	3,91		9,00(2,90-10,60)	4,00	8,00 A++	2,25(0,41-3,04)	1125	10,80	1,81	1,81	2,26	4,52	10,40(3,40-14,20)	4,86	4,40 A+	2,14(0,42-3,60)	1070	10,10	
20+20+25+60	1,44	1,44	1,80	4,32		9,00(2,90-10,80)	4,00	8,00 A++	2,25(0,41-3,18)	1125	10,80	1,66	1,66	2,08	5,00	10,40(3,40-14,20)	4,86	4,40 A+	2,14(0,42-3,60)	1070	10,10	
20+20+25+71	1,32	1,32	1,65	4,71		9,00(2,90-10,80)	4,09	8,00 A++	2,20(0,44-3,11)	1100	10,50	1,53	1,53	1,91	5,43	10,40(3,40-14,40)	4,88	4,40 A+	2,13(0,42-3,64)	1065	10,00	
20+20+35+35	1,64	1,64	2,86	2,86		9,00(2,90-10,60)	3,90	8,00 A++	2,31(0,37-3,25)	1155	11,10	1,89	1,89	3,31	3,31	10,40(3,40-14,20)	4,79	4,40 A+	2,17(0,37-3,66)	1085	10,20	
20+20+35+42	1,54	1,54	2,69	3,23		9,00(2,90-10,60)	3,90	8,00 A++	2,31(0,37-3,25)	1155	11,10	1,78	1,78	3,11	3,73	10,40(3,40-14,20)	4,81	4,40 A+	2,16(0,37-3,65)	1080	10,20	
20+20+35+50	1,44	1,44	2,52	3,60		9,00(2,90-10,80)	3,98	8,00 A++	2,26(0,44-3,11)	1130	10,80	1,66	1,66	2,91	4,17	10,40(3,40-14,20)	4,91	4,40 A+	2,12(0,42-3,57)	1060	10,00	
20+20+35+60	1,33	1,33	2,33	4,01		9,00(2,90-10,80)	3,98	8,00 A++	2,26(0,44-3,11)	1130	10,80	1,54	1,54	2,70	4,62	10,40(3,40-14,40)	4,91	4,40 A+	2,12(0,42-3,63)	1060	10,00	
20+20+35+71	1,23	1,23	2,16	4,38		9,00(3,00-11,00)	4,09	8,00 A++	2,20(0,44-3,19)	1100	10,50	1,42	1,42	2,49	5,07	10,40						

Multi-Split-System für 5 Räume. Außengerät: CU-5Z90TBE. Mindestleistungsgrenze: 4,5 kW. Höchstleistungsgrenze: 18,3 kW. R32

Innengeräte- Leistungsindex	Räume [A - E]					Kühlleistung (kW) Gesamt	EER	SEER ¹	Nenn-Leistungs- aufnahme (kW)	JSV ² (kWh)	NBS ³ (A)	Räume [A - E]					Heizleistung (kW) Gesamt	COP	SCOP ¹	Nenn-Leistungs- aufnahme (kW)	JSV ² (kWh)	NBS ³ (A)
	A	B	C	D	E							A	B	C	D	E						
	Gesamt (min.-max.)											Gesamt (min.-max.)										
20+35+35+71	1,11	1,96	1,96	3,97		9,00(3,00-11,20)	4,09	8,00 A++	2,20(0,47-3,33)	1100	10,50	1,29	2,26	2,26	4,59	10,40(3,40-14,40)	4,86	4,60 A+	2,14(0,45-3,64)	1070	10,10	
20+35+42+42	1,29	2,27	2,72	2,72		9,00(2,90-10,80)	3,90	8,00 A++	2,31(0,40-3,33)	1155	11,10	1,50	2,62	3,14	3,14	10,40(3,40-14,40)	4,79	4,60 A+	2,17(0,39-3,72)	1085	10,20	
20+35+42+50	1,22	2,14	2,57	3,07		9,00(3,00-11,00)	4,09	8,00 A++	2,20(0,44-3,19)	1100	10,50	1,41	2,48	2,97	3,54	10,40(3,40-14,40)	4,84	4,60 A+	2,15(0,45-3,64)	1075	10,10	
20+35+42+60	1,14	2,01	2,41	3,44		9,00(3,00-11,00)	4,09	8,00 A++	2,20(0,44-3,19)	1100	10,50	1,32	2,32	2,78	3,98	10,40(3,40-14,40)	4,84	4,60 A+	2,15(0,45-3,64)	1075	10,10	
20+35+42+71	1,07	1,88	2,25	3,80		9,00(3,00-11,20)	4,09	8,00 A++	2,20(0,48-3,34)	1100	10,50	1,24	2,17	2,60	4,39	10,40(3,40-14,40)	4,86	4,60 A+	2,14(0,46-3,63)	1070	10,10	
20+35+50+50	1,16	2,04	2,90	2,90		9,00(3,00-11,00)	4,07	8,00 A++	2,21(0,52-3,05)	1105	10,60	1,34	2,36	3,35	3,35	10,40(3,40-14,40)	4,77	4,60 A+	2,18(0,53-3,58)	1090	10,20	
20+35+50+60	1,09	1,91	2,73	3,27		9,00(3,00-11,20)	4,07	8,00 A++	2,21(0,52-3,20)	1105	10,60	1,26	2,21	3,15	3,78	10,40(3,40-14,40)	4,77	4,60 A+	2,18(0,53-3,58)	1090	10,20	
20+35+50+71	1,02	1,79	2,56	3,63		9,00(3,00-11,20)	4,17	8,00 A++	2,16(0,53-3,20)	1080	10,30	1,18	2,07	2,95	4,20	10,40(3,40-14,40)	4,79	4,60 A+	2,17(0,54-3,56)	1085	10,20	
20+35+60+60	1,02	1,80	3,09	3,09		9,00(3,00-11,20)	4,07	8,00 A++	2,21(0,52-3,20)	1105	10,60	1,19	2,07	3,57	3,57	10,40(3,40-14,40)	4,77	4,60 A+	2,18(0,53-3,58)	1090	10,20	
20+42+42+42	1,23	2,59	2,59	2,59		9,00(3,00-11,00)	3,90	8,00 A++	2,31(0,40-3,40)	1155	11,10	1,43	2,99	2,99	2,99	10,40(3,40-14,40)	4,79	4,60 A+	2,17(0,39-3,71)	1085	10,20	
20+42+42+50	1,17	2,45	2,45	2,93		9,00(3,00-11,00)	4,09	8,00 A++	2,20(0,45-3,19)	1100	10,50	1,35	2,84	2,84	3,37	10,40(3,40-14,40)	4,86	4,60 A+	2,14(0,45-3,63)	1070	10,10	
20+42+42+60	1,10	2,30	2,30	3,30		9,00(3,00-11,20)	4,09	8,00 A++	2,20(0,45-3,33)	1100	10,50	1,27	2,66	2,66	3,81	10,40(3,40-14,40)	4,86	4,60 A+	2,14(0,45-3,63)	1070	10,10	
20+42+42+71	1,03	2,16	2,16	3,65		9,00(3,00-11,20)	4,09	8,00 A++	2,20(0,48-3,26)	1100	10,50	1,19	2,56	2,56	4,21	10,40(3,40-14,40)	4,88	4,60 A+	2,13(0,46-3,61)	1065	10,00	
20+42+50+50	1,11	2,33	2,78	2,78		9,00(3,00-11,20)	4,19	8,00 A++	2,15(0,52-3,20)	1075	10,30	1,28	2,70	3,21	3,21	10,40(3,40-14,40)	4,79	4,60 A+	2,17(0,54-3,57)	1085	10,20	
20+42+50+60	1,04	2,20	2,62	3,14		9,00(3,00-11,20)	4,19	8,00 A++	2,15(0,52-3,20)	1075	10,30	1,21	2,54	3,02	3,63	10,40(3,40-14,40)	4,79	4,60 A+	2,17(0,54-3,57)	1085	10,20	
20+42+50+71	0,98	2,07	2,46	3,49		9,00(3,00-11,20)	4,17	8,00 A++	2,16(0,53-3,13)	1080	10,30	1,14	2,39	2,84	4,03	10,40(3,40-14,40)	4,79	4,60 A+	2,17(0,55-3,55)	1085	10,20	
20+42+60+60	0,98	2,08	2,97	2,97		9,00(3,00-11,20)	4,19	8,00 A++	2,15(0,52-3,20)	1075	10,30	1,14	2,40	3,43	3,43	10,40(3,40-14,40)	4,79	4,60 A+	2,17(0,54-3,57)	1085	10,20	
20+50+50+50	1,05	2,65	2,65	2,65		9,00(3,00-11,20)	4,15	8,00 A++	2,17(0,58-3,14)	1085	10,40	1,22	3,06	3,06	3,06	10,40(3,40-14,40)	4,60	4,60 A+	2,26(0,63-3,57)	1130	10,60	
20+50+50+60	1,00	2,50	2,50	3,00		9,00(3,00-11,20)	4,15	8,00 A++	2,17(0,58-3,14)	1085	10,40	1,16	2,89	2,89	3,46	10,40(3,40-14,40)	4,60	4,60 A+	2,26(0,63-3,57)	1130	10,60	
25+25+25+25	2,25	2,25	2,25	2,25		9,00(2,90-10,60)	3,78	8,00 A++	2,38(0,37-3,40)	1190	11,40	2,60	2,60	2,60	2,60	10,40(3,40-14,40)	4,71	4,60 A+	2,21(0,34-3,79)	1105	10,40	
25+25+25+35	2,05	2,05	2,05	2,85		9,00(2,90-10,60)	3,78	8,00 A++	2,38(0,37-3,33)	1190	11,40	2,36	2,36	2,36	3,32	10,40(3,40-14,40)	4,75	4,60 A+	2,19(0,35-3,76)	1095	10,30	
25+25+25+42	1,92	1,92	1,92	3,24		9,00(2,90-10,60)	3,78	8,00 A++	2,38(0,37-3,33)	1190	11,40	2,22	2,22	2,22	3,74	10,40(3,40-14,40)	4,77	4,60 A+	2,18(0,36-3,74)	1090	10,20	
25+25+25+50	1,80	1,80	1,80	3,60		9,00(2,90-10,80)	4,00	8,00 A++	2,25(0,41-3,18)	1125	10,80	2,08	2,08	2,08	4,16	10,40(3,40-14,40)	4,86	4,60 A+	2,14(0,42-3,60)	1070	10,10	
25+25+25+60	1,67	1,67	1,67	3,99		9,00(2,90-10,80)	4,00	8,00 A++	2,25(0,41-3,18)	1125	10,80	1,93	1,93	1,93	4,61	10,40(3,40-14,40)	4,86	4,60 A+	2,14(0,42-3,66)	1070	10,10	
25+25+25+71	1,54	1,54	1,54	4,38		9,00(3,00-11,00)	4,09	8,00 A++	2,20(0,44-3,26)	1100	10,50	1,78	1,78	1,78	5,06	10,40(3,40-14,40)	4,88	4,60 A+	2,13(0,42-3,64)	1065	10,00	
25+25+35+35	1,87	1,87	2,63	2,63		9,00(2,90-10,60)	3,90	8,00 A++	2,31(0,37-3,25)	1155	11,10	2,17	2,17	3,03	3,03	10,40(3,40-14,40)	4,79	4,60 A+	2,17(0,37-3,66)	1085	10,20	
25+25+35+42	1,77	1,77	2,48	2,98		9,00(2,90-10,80)	3,90	8,00 A++	2,31(0,37-3,40)	1155	11,10	2,05	2,05	2,87	3,43	10,40(3,40-14,40)	4,81	4,60 A+	2,16(0,37-3,65)	1080	10,20	
25+25+35+50	1,67	1,67	2,33	3,33		9,00(2,90-10,80)	3,98	8,00 A++	2,26(0,44-3,11)	1130	10,80	1,93	1,93	2,70	3,84	10,40(3,40-14,40)	4,91	4,60 A+	2,12(0,42-3,63)	1060	10,00	
25+25+35+60	1,55	1,55	2,17	3,73		9,00(3,00-11,00)	3,98	8,00 A++	2,26(0,44-3,26)	1130	10,80	1,79	1,79	2,51	4,31	10,40(3,40-14,40)	4,91	4,60 A+	2,12(0,42-3,63)	1060	10,00	
25+25+35+71	1,44	1,44	2,02	4,10		9,00(3,00-11,00)	4,09	8,00 A++	2,20(0,44-3,19)	1100	10,50	1,67	1,67	2,33	4,73	10,40(3,40-14,40)	4,81	4,60 A+	2,16(0,43-3,61)	1080	10,20	
25+25+42+42	1,68	1,68	2,82	2,82		9,00(2,90-10,80)	3,90	8,00 A++	2,31(0,37-3,40)	1155	11,10	1,94	1,94	3,26	3,26	10,40(3,40-14,40)	4,75	4,60 A+	2,19(0,37-3,76)	1095	10,30	
25+25+42+50	1,58	1,58	2,66	3,18		9,00(3,00-11,00)	4,09	8,00 A++	2,20(0,44-3,26)	1100	10,50	1,83	1,83	3,08	3,66	10,40(3,40-14,40)	4,81	4,60 A+	2,16(0,43-3,62)	1080	10,20	
25+25+42+60	1,48	1,48	2,49	3,55		9,00(3,00-11,00)	4,09	8,00 A++	2,20(0,44-3,26)	1100	10,50	1,71	1,71	2,87	4,11	10,40(3,40-14,40)	4,81	4,60 A+	2,16(0,43-3,62)	1080	10,20	
25+25+42+71	1,38	1,38	2,32	3,92		9,00(3,00-11,20)	4,09	8,00 A++	2,20(0,45-3,33)	1100	10,50	1,60	1,60	2,68	4,52	10,40(3,40-14,40)	4,84	4,60 A+	2,15(0,44-3,66)	1075	10,10	
25+25+50+50	1,50	1,50	3,00	3,00		9,00(3,00-11,00)	4,07	8,00 A++	2,21(0,49-3,12)	1105	10,60	1,73	1,73	3,47	3,47	10,40(3,40-14,40)	4,84	4,60 A+	2,15(0,51-3,60)	1075	10,10	
25+25+50+60	1,41	1,41	2,80	3,38		9,00(3,00-11,20)	4,07	8,00 A++	2,21(0,49-3,19)	1105	10,60	1,63	1,63	3,25	3,89	10,40(3,40-14,40)	4,84	4,60 A+	2,15(0,51-3,60)	1075	10,10	
25+25+50+71	1,32	1,32	2,62	3,74		9,00(3,00-11,20)	4,19	8,00 A++	2,15(0,52-3,20)	1075	10,30	1,52	1,52	3,04	4,32	10,40(3,40-14,40)	4,77	4,60 A+	2,18(0,52-3,59)	1090	10,20	
25+25+60+60	1,32	1,32	3,18	3,18		9,00(3,00-11,20)	4,07	8,00 A++	2,21(0,49-3,19)	1105	10,60	1,53	1,53	3,67	3,67	10,40(3,40-14,40)	4,84	4,60 A+	2,15(0,51-3,60)	1075	10,10	
25+25+60+71	1,24	1,24	2,98	3,54		9,00(3,00-11,20)	4,19	8,00 A++	2,15(0,52-3,20)	1075	10,30	1,44	1,44	3,45	4,07	10,40(3,40-14,40)	4,77	4,60 A+	2,18(0,52-3,59)	1090	10,20	
25+35+35+35	1,74	2,42	2,42	2,42		9,00(2,90-10,80)	3,90	8,00 A++	2,31(0,40-3,33)	1155	11,10	2,00	2,80	2,80	2,80	10,40(3,40-14,40)	4,75	4,60 A+	2,19(0,37-3,75)	1095	10,30	
25+35+35+42	1,64	2,30	2,30	2,76		9,00(2,90-10,80)	3,90	8,00 A++	2,31(0,40-3,33)	1155	11,10	1,90	2,66	2,66	3,18	10,40(3,40-14,40)	4,77	4,60 A+	2,18(0,37-3,73)	1090	10,20	
25+35+35+50	1,55	2,17	2,17	3,11		9,00(3,00-11,00)	4,09	8,00 A++	2,20(0,44-3,26)	1100	10,50	1,79	2,51	2,51	3,59	10,40(3,40-14,40)	4,84	4,60 A+	2,15(0,45-3,65)	1075	10,10	
25+35+35+60	1,45	2,03	2,03	3,49		9,00(3,00-11,00)	4,09	8,00 A++	2,20(0,44-3,26)	1100	10,50	1,68	2,35	2,35	4,02	10,40(3,40-14,40)	4,84	4,60 A+	2,15(0,45-3,65)	1075	10,10	
25+35+35+71	1,35	1,90	1,90	3,85		9,00(3,00-11,20)	4,09	8,00 A++	2,20(0,47-3,33)	1100	10,50	1,57	2,19	2,19	4,45	10,40(3,40-14,40)	4,86	4,60 A+	2,14(0,45-3,64)	1070	10,10	
25+35+42+42	1,55	2,19	2,63	2,63		9,00(3,00-11,00)	3,90	8,00 A++	2,31(0,40-3,48)	1155	11,10	1,81	2,53	3,03	3,03	10,40(3,40-14,40)	4,79	4,60 A+	2,17(0,39-3,72)	1085	10,20	
25+35+42+50	1,48	2,07	2,49	2,96		9,00(3,00-11,00)	4,09	8,00 A++	2,20(0,44-3,19)	1100	10,50	1,71	2,39	2,87	3,43	10,40(3,40-14,40)	4,84	4,60 A+	2,15(0,45-3,64)	1075	10,10	
25+35+42+60	1,39	1,95	2,33	3,33		9,00(3,00-11,20)	4,09	8,00 A++	2,20(0,44-3,33)	1100	10,50	1,60	2,25	2,70	3,85	10,40(3,40-14,4						

Multi-Split-System für 5 Räume. Außengerät: CU-5Z90TBE. Mindestleistungsgrenze: 4,5 kW. Höchstleistungsgrenze: 18,3 kW. R32

Innengeräte-Leistungsindex	Räume (A - E)					Kühlleistung (kW) Gesamt	EER	SEER ¹	Nenn-Leistungsaufnahme (kW)	JSV ² (kWh)	NBS ³ (A)	Räume (A - E)					Heizleistung (kW) Gesamt	COP	SCOP ¹	Nenn-Leistungsaufnahme (kW)	JSV ² (kWh)	NBS ³ (A)
	A	B	C	D	E							A	B	C	D	E						
	Gesamt (min.-max.)											Gesamt (min.-max.)										
16+16+16+16+42	1,36	1,36	1,36	1,36	3,56	9,00(2,90-11,50)	4,09	8,50 A+++	2,20(0,45-3,49)	1100	10,50	1,57	1,57	1,57	1,57	4,12	10,40(3,40-14,50)	4,86	4,68 A++	2,14(0,46-3,67)	1070	10,10
16+16+16+16+50	1,26	1,26	1,26	1,26	3,96	9,00(2,90-11,50)	4,17	8,50 A+++	2,16(0,53-3,35)	1080	10,30	1,46	1,46	1,46	1,46	4,56	10,40(3,40-14,50)	4,79	4,68 A++	2,17(0,54-3,61)	1085	10,20
16+16+16+16+60	1,16	1,16	1,16	1,16	4,36	9,00(2,90-11,50)	4,17	8,50 A+++	2,16(0,53-3,35)	1080	10,30	1,34	1,34	1,34	1,34	5,04	10,40(3,40-14,50)	4,79	4,68 A++	2,17(0,54-3,61)	1085	10,20
16+16+16+16+71	1,07	1,07	1,07	1,07	4,72	9,00(2,90-11,50)	4,17	8,50 A+++	2,16(0,54-3,28)	1080	10,30	1,23	1,23	1,23	1,23	5,48	10,40(3,40-14,50)	4,71	4,68 A++	2,21(0,56-3,60)	1105	10,40
16+16+16+20+20	1,60	1,60	1,60	2,00	2,00	8,80(2,90-11,50)	4,11	8,50 A+++	2,14(0,45-3,48)	1070	10,20	1,89	1,89	1,89	2,36	2,36	10,39(3,40-14,50)	4,83	4,60 A++	2,15(0,45-3,65)	1075	10,10
16+16+16+20+25	1,55	1,55	1,55	1,94	2,41	9,00(2,90-11,50)	4,09	8,50 A+++	2,20(0,45-3,48)	1100	10,50	1,79	1,79	1,79	2,24	2,79	10,40(3,40-14,50)	4,84	4,68 A++	2,15(0,45-3,65)	1075	10,10
16+16+16+20+35	1,40	1,40	1,40	1,75	3,05	9,00(2,90-11,50)	4,09	8,50 A+++	2,20(0,45-3,49)	1100	10,50	1,62	1,62	1,62	2,02	3,52	10,40(3,40-14,50)	4,86	4,68 A++	2,14(0,46-3,67)	1070	10,10
16+16+16+20+42	1,31	1,31	1,31	1,64	3,43	9,00(2,90-11,50)	4,09	8,50 A+++	2,20(0,48-3,49)	1100	10,50	1,51	1,51	1,51	1,89	3,98	10,40(3,40-14,50)	4,88	4,68 A++	2,13(0,47-3,66)	1065	10,00
16+16+16+20+50	1,22	1,22	1,22	1,53	3,81	9,00(2,90-11,50)	4,17	8,50 A+++	2,16(0,53-3,35)	1080	10,30	1,41	1,41	1,41	1,76	4,41	10,40(3,40-14,50)	4,79	4,68 A++	2,17(0,56-3,60)	1085	10,20
16+16+16+20+60	1,13	1,13	1,13	1,41	4,20	9,00(2,90-11,50)	4,17	8,50 A+++	2,16(0,53-3,35)	1080	10,30	1,30	1,30	1,30	1,63	4,87	10,40(3,40-14,50)	4,79	4,68 A++	2,17(0,56-3,60)	1085	10,20
16+16+16+20+71	1,04	1,04	1,04	1,29	4,59	9,00(2,90-11,50)	4,15	8,50 A+++	2,17(0,54-3,28)	1085	10,40	1,20	1,20	1,20	1,50	5,30	10,40(3,40-14,50)	4,73	4,68 A++	2,20(0,57-3,59)	1100	10,30
16+16+16+25+25	1,47	1,47	1,47	2,29	2,29	8,99(2,90-11,50)	4,09	8,50 A+++	2,20(0,45-3,48)	1100	10,50	1,70	1,70	1,70	2,65	2,65	10,40(3,40-14,50)	4,84	4,68 A++	2,15(0,45-3,65)	1075	10,10
16+16+16+25+35	1,33	1,33	1,33	2,08	2,93	9,00(2,90-11,50)	4,09	8,50 A+++	2,20(0,45-3,49)	1100	10,50	1,54	1,54	1,54	2,41	3,37	10,40(3,40-14,50)	4,86	4,68 A++	2,14(0,46-3,67)	1070	10,10
16+16+16+25+42	1,25	1,25	1,25	1,96	3,29	9,00(2,90-11,50)	4,09	8,50 A+++	2,20(0,48-3,49)	1100	10,50	1,45	1,45	1,45	2,26	3,79	10,40(3,40-14,50)	4,88	4,68 A++	2,13(0,47-3,66)	1065	10,00
16+16+16+25+50	1,17	1,17	1,17	1,83	3,66	9,00(2,90-11,50)	4,17	8,50 A+++	2,16(0,53-3,35)	1080	10,30	1,35	1,35	1,35	2,11	4,24	10,40(3,40-14,50)	4,79	4,68 A++	2,17(0,56-3,60)	1085	10,20
16+16+16+25+60	1,08	1,08	1,08	1,69	4,07	9,00(2,90-11,50)	4,17	8,50 A+++	2,16(0,53-3,35)	1080	10,30	1,25	1,25	1,25	1,95	4,70	10,40(3,40-14,50)	4,79	4,68 A++	2,17(0,56-3,60)	1085	10,20
16+16+16+25+71	1,00	1,00	1,00	1,56	4,44	9,00(2,90-11,50)	4,15	8,50 A+++	2,17(0,54-3,28)	1085	10,40	1,16	1,16	1,16	1,81	5,11	10,40(3,40-14,50)	4,73	4,68 A++	2,20(0,57-3,59)	1100	10,30
16+16+16+35+35	1,22	1,22	1,22	2,67	2,67	9,00(2,90-11,50)	4,07	8,50 A+++	2,21(0,48-3,41)	1105	10,60	1,41	1,41	1,41	3,08	3,08	10,39(3,40-14,50)	4,81	4,68 A++	2,16(0,48-3,64)	1080	10,20
16+16+16+35+42	1,15	1,15	1,15	2,52	3,03	9,00(2,90-11,50)	4,07	8,50 A+++	2,21(0,48-3,41)	1105	10,60	1,33	1,33	1,33	2,91	3,50	10,40(3,40-14,50)	4,81	4,68 A++	2,16(0,49-3,63)	1080	10,20
16+16+16+35+50	1,08	1,08	1,08	2,37	3,39	9,00(2,90-11,50)	4,15	8,50 A+++	2,17(0,54-3,28)	1085	10,40	1,25	1,25	1,25	2,74	3,91	10,40(3,40-14,50)	4,73	4,68 A++	2,20(0,57-3,63)	1100	10,30
16+16+16+35+60	1,01	1,01	1,01	2,20	3,77	9,00(2,90-11,50)	4,15	8,50 A+++	2,17(0,54-3,28)	1085	10,40	1,16	1,16	1,16	2,55	4,37	10,40(3,40-14,50)	4,73	4,68 A++	2,20(0,57-3,63)	1100	10,30
16+16+16+35+71	0,94	0,94	0,94	2,05	4,13	9,00(2,90-11,50)	4,15	8,50 A+++	2,17(0,57-3,28)	1085	10,40	1,08	1,08	1,08	2,36	4,80	10,40(3,40-14,50)	4,73	4,68 A++	2,20(0,59-3,62)	1100	10,30
16+16+16+42+42	1,09	1,09	1,09	2,86	2,86	8,99(2,90-11,50)	4,07	8,50 A+++	2,21(0,49-3,41)	1105	10,60	1,26	1,26	1,26	3,31	3,31	10,40(3,40-14,50)	4,84	4,68 A++	2,15(0,50-3,62)	1075	10,10
16+16+16+42+50	1,03	1,03	1,03	2,70	3,21	9,00(2,90-11,50)	4,15	8,50 A+++	2,17(0,54-3,28)	1085	10,40	1,19	1,19	1,19	3,12	3,71	10,40(3,40-14,50)	4,73	4,68 A++	2,20(0,59-3,62)	1100	10,30
16+16+16+42+60	0,96	0,96	0,96	2,52	3,60	9,00(2,90-11,50)	4,15	8,50 A+++	2,17(0,54-3,28)	1085	10,40	1,11	1,11	1,11	2,91	4,16	10,40(3,40-14,50)	4,73	4,68 A++	2,20(0,59-3,62)	1100	10,30
16+16+16+42+71	0,89	0,89	0,89	2,35	3,98	9,00(2,90-11,50)	4,15	8,50 A+++	2,17(0,57-3,29)	1085	10,40	1,03	1,03	1,03	2,71	4,60	10,40(3,40-14,50)	4,66	4,68 A++	2,23(0,60-3,61)	1115	10,50
16+16+16+50+50	0,97	0,97	0,97	3,04	3,05	9,00(2,90-11,50)	4,11	8,50 A+++	2,19(0,62-3,23)	1095	10,50	1,12	1,12	1,12	3,52	3,52	10,40(3,40-14,50)	4,54	4,68 A++	2,29(0,69-3,63)	1145	10,80
16+16+16+50+60	0,91	0,91	0,91	2,85	3,42	9,00(2,90-11,50)	4,11	8,50 A+++	2,19(0,62-3,23)	1095	10,50	1,05	1,05	1,05	3,29	3,96	10,40(3,40-14,50)	4,54	4,68 A++	2,29(0,69-3,63)	1145	10,80
16+16+16+50+71	0,85	0,85	0,85	2,66	3,79	9,00(2,90-11,50)	3,98	8,50 A+++	2,26(0,66-3,24)	1130	10,80	0,98	0,98	0,98	3,08	4,38	10,40(3,40-14,50)	4,54	4,68 A++	2,29(0,71-3,62)	1145	10,80
16+16+16+60+60	0,86	0,86	0,86	3,21	3,21	9,00(2,90-11,50)	4,11	8,50 A+++	2,19(0,62-3,23)	1095	10,50	0,99	0,99	0,99	3,71	3,71	10,39(3,40-14,50)	4,54	4,68 A++	2,29(0,69-3,63)	1145	10,80
16+16+16+60+71	0,80	0,80	0,80	3,02	3,58	9,00(2,90-11,50)	3,98	8,50 A+++	2,26(0,66-3,24)	1130	10,80	0,93	0,93	0,93	3,49	4,12	10,40(3,40-14,50)	4,54	4,68 A++	2,29(0,71-3,62)	1145	10,80
16+16+20+20+20	1,56	1,56	1,96	1,96	9,00(2,90-11,50)	4,09	8,50 A+++	2,20(0,45-3,49)	1100	10,50	1,81	1,81	2,26	2,26	2,26	10,40(3,40-14,50)	4,86	4,68 A++	2,14(0,45-3,64)	1070	10,10	
16+16+20+20+25	1,48	1,48	1,86	1,86	2,32	9,00(2,90-11,50)	4,09	8,50 A+++	2,20(0,45-3,49)	1100	10,50	1,72	1,72	2,14	2,14	2,68	10,40(3,40-14,50)	4,86	4,68 A++	2,14(0,45-3,64)	1070	10,10
16+16+20+20+35	1,35	1,35	1,68	1,68	2,94	9,00(2,90-11,50)	4,09	8,50 A+++	2,20(0,48-3,49)	1100	10,50	1,56	1,56	1,94	1,94	3,40	10,40(3,40-14,50)	4,88	4,68 A++	2,13(0,47-3,66)	1065	10,00
16+16+20+20+42	1,26	1,26	1,58	1,58	3,22	9,00(2,90-11,50)	4,09	8,50 A+++	2,20(0,48-3,49)	1100	10,50	1,46	1,46	1,82	1,82	3,84	10,40(3,40-14,50)	4,79	4,68 A++	2,17(0,48-3,65)	1085	10,20
16+16+20+20+50	1,18	1,18	1,48	1,48	3,68	9,00(2,90-11,50)	4,17	8,50 A+++	2,16(0,53-3,28)	1080	10,30	1,36	1,36	1,70	1,70	4,28	10,40(3,40-14,50)	4,73	4,68 A++	2,20(0,56-3,59)	1100	10,30
16+16+20+20+60	1,09	1,09	1,36	1,36	4,10	9,00(2,90-11,50)	4,17	8,50 A+++	2,16(0,53-3,28)	1080	10,30	1,26	1,26	1,58	1,58	4,72	10,40(3,40-14,50)	4,73	4,68 A++	2,20(0,56-3,59)	1100	10,30
16+16+20+20+71	1,01	1,01	1,26	1,26	4,46	9,00(2,90-11,50)	4,15	8,50 A+++	2,17(0,57-3,28)	1085	10,40	1,16	1,16	1,45	1,45	5,18	10,40(3,40-14,50)	4,73	4,68 A++	2,20(0,57-3,58)	1100	10,30
16+16+20+25+25	1,41	1,41	1,76	2,21	2,21	9,00(2,90-11,50)	4,09	8,50 A+++	2,20(0,45-3,49)	1100	10,50	1,63	1,63	2,04	2,55	2,55	10,40(3,40-14,50)	4,86	4,68 A++	2,14(0,45-3,64)	1070	10,10
16+16+20+25+35	1,29	1,29	1,61	2,01	2,80	9,00(2,90-11,50)	4,09	8,50 A+++	2,20(0,48-3,49)	1100	10,50	1,49	1,49	1,86	2,32	3,24	10,40(3,40-14,50)	4,88	4,68 A++	2,13(0,47-3,66)	1065	10,00
16+16+20+25+42	1,21	1,21	1,51	1,89	3,18	9,00(2,90-11,50)	4,09	8,50 A+++	2,20(0,48-3,49)	1100	10,50	1,40	1,40	1,75	2,18	3,67	10,40(3,40-14,50)	4,79	4,68 A++	2,17(0,48-3,65)	1085	10,20
16+16+20+25+50	1,13	1,13	1,42	1,77	3,55	9,00(2,90-11,50)	4,17	8,50 A+++	2,16(0,53-3,28)	1080	10,30	1,31	1,31	1,64	2,05	4,09	10,40(3,40-14,50)	4,73	4,68 A++	2,20(0,56-3,59)	1100	10,30
16+16+20+25+60	1,05	1,05	1,31	1,64	3,95	9,00(2,90-11,50)	4,17	8,50 A+++	2,16(0,53-3,28)	1080	10,30	1,21	1,21	1,52	1,90	4,56	10,40(3,40-14,50)	4,73	4,68 A++	2,20(0,56-3,59)	1100	10,30
16+16+20+25+71	0,97	0,97	1,22	1,52	4,32	9,00(2,90-11,50)	4,15	8,50 A+++	2,17(0,57-3,28)	1085	10,40	1,12	1,12	1,41	1,76	4,99	10,40(3					

Multi-Split-System für 5 Räume. Außengerät: CU-5Z90TBE. Mindestleistungsgrenze: 4,5 kW. Höchstleistungsgrenze: 18,3 kW. R32

Innengeräte- Leistungsindex	Räume (A - E)					Kühlleistung (kW) Gesamt	EER	SEER ¹	Nenn-Leistungs- aufnahme (kW)	JSV ² (kWh)	NBS ³ (A)	Räume (A - E)					Heizleistung (kW) Gesamt	COP	SCOP ¹	Nenn-Leistungs- aufnahme (kW)	JSV ² (kWh)	NBS ³ (A)
	A	B	C	D	E							A	B	C	D	E						
	Gesamt (min.-max.)											Gesamt (min.-max.)										
16+16+35+42+42	0,95	0,95	2,10	2,50	2,50	9,00(2,90-11,50)	4,07	8,50 A+++	2,21(0,49-3,34)	1105	10,60	1,10	1,10	2,42	2,89	2,89	10,40(3,40-14,50)	4,77	4,68 A++	2,18(0,52-3,64)	1090	10,20
16+16+35+42+50	0,91	0,91	1,98	2,38	2,82	9,00(2,90-11,50)	4,15	8,50 A+++	2,17(0,57-3,29)	1085	10,40	1,05	1,05	2,29	2,75	3,26	10,40(3,40-14,50)	4,66	4,68 A++	2,23(0,62-3,59)	1115	10,50
16+16+35+42+60	0,85	0,85	1,86	2,24	3,20	9,00(2,90-11,50)	4,15	8,50 A+++	2,17(0,57-3,29)	1085	10,40	0,98	0,98	2,15	2,58	3,71	10,40(3,40-14,50)	4,66	4,68 A++	2,23(0,62-3,59)	1115	10,50
16+16+35+42+71	0,80	0,80	1,75	2,10	3,55	9,00(2,90-11,50)	4,13	8,50 A+++	2,18(0,58-3,29)	1090	10,40	0,92	0,92	2,02	2,43	4,11	10,40(3,40-14,50)	4,68	4,68 A++	2,22(0,63-3,63)	1110	10,40
16+16+35+50+50	0,86	0,86	1,90	2,69	2,69	9,00(2,90-11,50)	3,98	8,50 A+++	2,26(0,66-3,24)	1130	10,80	1,00	1,00	2,18	3,11	3,11	10,40(3,40-14,50)	4,46	4,68 A++	2,33(0,72-3,65)	1165	10,90
16+16+35+50+60	0,81	0,81	1,78	2,54	3,06	9,00(2,90-11,50)	3,98	8,50 A+++	2,26(0,66-3,24)	1130	10,80	0,94	0,94	2,06	2,94	3,52	10,40(3,40-14,50)	4,46	4,68 A++	2,33(0,72-3,65)	1165	10,90
16+16+42+42+42	0,91	0,91	2,39	2,39	2,39	8,99(2,90-11,50)	4,18	8,50 A+++	2,15(0,49-3,34)	1075	10,30	1,06	1,06	2,76	2,76	2,76	10,40(3,40-14,50)	4,77	4,68 A++	2,18(0,53-3,63)	1090	10,20
16+16+42+42+50	0,87	0,87	2,28	2,28	2,70	9,00(2,90-11,50)	4,15	8,50 A+++	2,17(0,57-3,29)	1085	10,40	1,00	1,00	2,63	2,63	3,14	10,40(3,40-14,50)	4,66	4,68 A++	2,23(0,63-3,63)	1115	10,50
16+16+42+42+60	0,82	0,82	2,15	2,15	3,06	9,00(2,90-11,50)	4,15	8,50 A+++	2,17(0,57-3,29)	1085	10,40	0,95	0,95	2,48	2,48	3,54	10,40(3,40-14,50)	4,66	4,68 A++	2,23(0,63-3,63)	1115	10,50
16+16+42+50+50	0,83	0,83	2,16	2,59	2,59	9,00(2,90-11,50)	3,96	8,50 A+++	2,27(0,66-3,24)	1135	10,90	0,96	0,96	2,50	2,99	2,99	10,40(3,40-14,50)	4,46	4,68 A++	2,33(0,74-3,65)	1165	10,90
16+16+50+50+50	0,79	0,79	2,47	2,47	2,47	8,99(2,90-11,50)	3,91	8,50 A+++	2,30(0,76-3,27)	1150	11,00	0,91	0,91	2,86	2,86	2,86	10,40(3,40-14,50)	4,19	4,68 A++	2,48(0,86-3,73)	1240	11,70
16+20+20+20+20	1,48	1,88	1,88	1,88	1,88	9,00(2,90-11,50)	4,09	8,50 A+++	2,20(0,45-3,49)	1100	10,50	1,27	1,27	2,17	2,17	2,17	10,40(3,40-14,50)	4,86	4,68 A++	2,14(0,46-3,68)	1070	10,10
16+20+20+20+25	1,43	1,78	1,78	1,78	2,23	9,00(2,90-11,50)	4,09	8,50 A+++	2,20(0,45-3,49)	1100	10,50	1,65	2,06	2,06	2,06	2,57	10,40(3,40-14,50)	4,86	4,68 A++	2,14(0,46-3,68)	1070	10,10
16+20+20+20+35	1,30	1,62	1,62	1,62	2,84	9,00(2,90-11,50)	4,09	8,50 A+++	2,20(0,48-3,41)	1100	10,50	1,50	1,87	1,87	1,87	3,29	10,40(3,40-14,50)	4,79	4,68 A++	2,17(0,48-3,65)	1085	10,20
16+20+20+20+42	1,22	1,53	1,53	1,53	3,19	9,00(2,90-11,50)	4,07	8,50 A+++	2,21(0,48-3,41)	1105	10,60	1,41	1,76	1,76	1,76	3,71	10,40(3,40-14,50)	4,81	4,68 A++	2,16(0,48-3,64)	1080	10,20
16+20+20+20+50	1,14	1,43	1,43	1,43	3,57	9,00(2,90-11,50)	4,17	8,50 A+++	2,16(0,54-3,28)	1080	10,30	1,32	1,65	1,65	1,65	4,13	10,40(3,40-14,50)	4,73	4,68 A++	2,20(0,57-3,58)	1100	10,30
16+20+20+20+60	1,06	1,32	1,32	1,32	3,98	9,00(2,90-11,50)	4,17	8,50 A+++	2,16(0,54-3,28)	1080	10,30	1,22	1,53	1,53	1,53	4,59	10,40(3,40-14,50)	4,73	4,68 A++	2,20(0,57-3,58)	1100	10,30
16+20+20+20+71	0,98	1,22	1,22	1,22	4,36	9,00(2,90-11,50)	4,15	8,50 A+++	2,17(0,57-3,28)	1085	10,40	1,13	1,41	1,41	1,41	5,04	10,40(3,40-14,50)	4,73	4,68 A++	2,20(0,58-3,62)	1100	10,30
16+20+20+25+25	1,36	1,70	1,70	1,70	2,12	9,00(2,90-11,50)	4,09	8,50 A+++	2,20(0,45-3,49)	1100	10,50	1,58	1,96	1,96	2,45	2,45	10,40(3,40-14,50)	4,86	4,68 A++	2,14(0,46-3,68)	1070	10,10
16+20+20+25+35	1,24	1,55	1,55	1,94	2,72	9,00(2,90-11,50)	4,09	8,50 A+++	2,20(0,48-3,41)	1100	10,50	1,43	1,79	1,79	2,24	3,15	10,40(3,40-14,50)	4,79	4,68 A++	2,17(0,48-3,65)	1085	10,20
16+20+20+25+42	1,17	1,46	1,46	1,83	3,08	9,00(2,90-11,50)	4,07	8,50 A+++	2,21(0,48-3,41)	1105	10,60	1,35	1,69	1,69	2,11	3,56	10,40(3,40-14,50)	4,81	4,68 A++	2,16(0,48-3,64)	1080	10,20
16+20+20+25+50	1,10	1,37	1,37	1,72	3,44	9,00(2,90-11,50)	4,17	8,50 A+++	2,16(0,54-3,28)	1080	10,30	1,27	1,59	1,59	1,98	3,97	10,40(3,40-14,50)	4,73	4,68 A++	2,20(0,57-3,58)	1100	10,30
16+20+20+25+60	1,02	1,28	1,28	1,60	3,82	9,00(2,90-11,50)	4,17	8,50 A+++	2,16(0,54-3,28)	1080	10,30	1,18	1,48	1,48	1,84	4,42	10,40(3,40-14,50)	4,73	4,68 A++	2,20(0,57-3,58)	1100	10,30
16+20+20+25+71	0,95	1,18	1,18	1,48	4,21	9,00(2,90-11,50)	4,15	8,50 A+++	2,17(0,57-3,28)	1085	10,40	1,09	1,37	1,37	1,71	4,86	10,40(3,40-14,50)	4,73	4,68 A++	2,20(0,58-3,62)	1100	10,30
16+20+20+35+35	1,14	1,43	1,43	2,50	2,50	9,00(2,90-11,50)	4,07	8,50 A+++	2,21(0,49-3,41)	1105	10,60	1,32	1,65	1,65	2,89	2,89	10,40(3,40-14,50)	4,84	4,68 A++	2,15(0,50-3,62)	1075	10,10
16+20+20+35+42	1,08	1,35	1,35	2,37	2,85	9,00(2,90-11,50)	4,07	8,50 A+++	2,21(0,49-3,42)	1105	10,60	1,25	1,56	1,56	2,74	3,29	10,40(3,40-14,50)	4,84	4,68 A++	2,15(0,51-3,61)	1075	10,10
16+20+20+35+50	1,02	1,28	1,28	2,23	3,19	9,00(2,90-11,50)	4,15	8,50 A+++	2,17(0,57-3,28)	1085	10,40	1,18	1,48	1,48	2,58	3,68	10,40(3,40-14,50)	4,75	4,68 A++	2,19(0,60-3,61)	1095	10,30
16+20+20+35+60	0,95	1,19	1,19	2,09	3,58	9,00(2,90-11,50)	4,15	8,50 A+++	2,17(0,57-3,28)	1085	10,40	1,10	1,38	1,38	2,41	4,13	10,40(3,40-14,50)	4,75	4,68 A++	2,19(0,60-3,61)	1095	10,30
16+20+20+35+71	0,89	1,11	1,11	1,94	3,95	9,00(2,90-11,50)	4,13	8,50 A+++	2,18(0,58-3,29)	1090	10,40	1,03	1,28	1,28	2,25	4,56	10,40(3,40-14,50)	4,66	4,68 A++	2,23(0,60-3,60)	1115	10,50
16+20+20+42+42	1,02	1,29	1,29	2,70	2,70	9,00(2,90-11,50)	4,07	8,50 A+++	2,21(0,49-3,42)	1105	10,60	1,18	1,49	1,49	3,12	3,12	10,40(3,40-14,50)	4,84	4,68 A++	2,15(0,51-3,60)	1075	10,10
16+20+20+42+50	0,97	1,22	1,22	2,55	3,04	9,00(2,90-11,50)	4,15	8,50 A+++	2,17(0,57-3,28)	1085	10,40	1,12	1,41	1,41	2,95	3,51	10,40(3,40-14,50)	4,66	4,68 A++	2,23(0,60-3,60)	1115	10,50
16+20+20+42+60	0,91	1,14	1,14	2,39	3,42	9,00(2,90-11,50)	4,15	8,50 A+++	2,17(0,57-3,28)	1085	10,40	1,05	1,32	1,32	2,76	3,95	10,40(3,40-14,50)	4,66	4,68 A++	2,23(0,60-3,60)	1115	10,50
16+20+20+42+71	0,85	1,07	1,07	2,24	3,77	9,00(2,90-11,50)	4,13	8,50 A+++	2,18(0,58-3,29)	1090	10,40	0,98	1,23	1,23	2,58	4,38	10,40(3,40-14,50)	4,66	4,68 A++	2,23(0,62-3,59)	1115	10,50
16+20+20+50+50	0,84	1,15	1,15	2,88	2,88	9,00(2,90-11,50)	3,98	8,50 A+++	2,26(0,63-3,23)	1130	10,80	1,08	1,33	1,33	3,33	3,33	10,40(3,40-14,50)	4,46	4,68 A++	2,33(0,71-3,61)	1165	10,90
16+20+20+50+60	0,97	1,08	1,08	2,71	3,26	9,00(2,90-11,50)	3,98	8,50 A+++	2,26(0,63-3,23)	1130	10,80	1,00	1,25	1,25	3,13	3,77	10,40(3,40-14,50)	4,46	4,68 A++	2,33(0,71-3,61)	1165	10,90
16+20+20+50+71	0,81	1,02	1,02	2,54	3,61	9,00(2,90-11,50)	3,96	8,50 A+++	2,27(0,67-3,24)	1135	10,90	0,94	1,18	1,18	2,94	4,16	10,40(3,40-14,50)	4,46	4,68 A++	2,33(0,72-3,66)	1165	10,90
16+20+20+60+60	0,82	1,02	1,02	3,07	3,07	9,00(2,90-11,50)	3,98	8,50 A+++	2,26(0,63-3,23)	1130	10,80	0,94	1,18	1,18	3,55	3,55	10,40(3,40-14,50)	4,46	4,68 A++	2,33(0,71-3,61)	1165	10,90
16+20+25+25+25	1,29	1,62	2,03	2,03	2,03	9,00(2,90-11,50)	4,09	8,50 A+++	2,20(0,45-3,49)	1100	10,50	1,50	1,88	2,34	2,34	2,34	10,40(3,40-14,50)	4,86	4,68 A++	2,14(0,46-3,68)	1070	10,10
16+20+25+25+35	1,19	1,49	1,86	1,86	2,60	9,00(2,90-11,50)	4,09	8,50 A+++	2,20(0,48-3,41)	1100	10,50	1,38	1,72	2,15	2,15	3,00	10,40(3,40-14,50)	4,79	4,68 A++	2,17(0,48-3,65)	1085	10,20
16+20+25+25+42	1,13	1,41	1,76	1,76	2,94	9,00(2,90-11,50)	4,07	8,50 A+++	2,21(0,48-3,41)	1105	10,60	1,30	1,63	2,03	2,03	3,41	10,40(3,40-14,50)	4,81	4,68 A++	2,16(0,48-3,64)	1080	10,20
16+20+25+25+50	1,06	1,32	1,65	1,65	3,32	9,00(2,90-11,50)	4,17	8,50 A+++	2,16(0,54-3,28)	1080	10,30	1,22	1,53	1,91	1,91	3,83	10,40(3,40-14,50)	4,73	4,68 A++	2,20(0,57-3,58)	1100	10,30
16+20+25+25+60	0,99	1,23	1,54	1,54	3,70	9,00(2,90-11,50)	4,17	8,50 A+++	2,16(0,54-3,28)	1080	10,30	1,14	1,42	1,78	1,78	4,28	10,40(3,40-14,50)	4,73	4,68 A++	2,20(0,57-3,58)	1100	10,30
16+20+25+25+71	0,92	1,15	1,43	1,43	4,07	9,00(2,90-11,50)	4,15	8,50 A+++	2,17(0,57-3,28)	1085	10,40	1,06	1,32	1,66	1,66	4,70	10,40(3,40-14,50)	4,73	4,68 A++	2,20(0,58-3,62)	1100	10,30
16+20+25+35+35	1,10	1,37	1,73	2,40	2,40	9,00(2,90-11,50)	4,07	8,50 A+++	2,21(0,49-3,41)	1105	10,60	1,27	1,59	1,98	2							

Multi-Split-System für 5 Räume. Außengerät: CU-5Z90TBE. Mindestleistungsgrenze: 4,5 kW. Höchstleistungsgrenze: 18,3 kW. R32

Innengeräte- Leistungsindex	Räume (A - E)					Kühlleistung (kW) Gesamt Gesamt (min.-max.)	EER	SEER ¹	Nenn-Leistungs- aufnahme (kW)	JSV ² (kWh)	NBS ³ (A)	Räume (A - E)					Heizleistung (kW) Gesamt Gesamt (min.-max.)	COP	SCOP ¹	Nenn-Leistungs- aufnahme (kW)	JSV ² (kWh)	NBS ³ (A)
	A	B	C	D	E							A	B	C	D	E						
	16+25+25+42+42	0,96	1,50	1,50	2,52							2,52	9,00(2,90-11,50)	4,07	8,50 A+++	2,21(0,49-3,42)						
16+25+25+42+50	0,91	1,42	1,42	2,39	2,86	9,00(2,90-11,50)	4,15	8,50 A+++	2,17(0,57-3,28)	1085	10,40	1,05	1,65	1,65	2,76	3,29	10,40(3,40-14,50)	4,66	4,68 A++	2,23(0,60-3,60)	1115	10,50
16+25+25+42+60	0,86	1,34	1,34	2,25	3,21	9,00(2,90-11,50)	4,15	8,50 A+++	2,17(0,57-3,28)	1085	10,40	0,99	1,55	1,55	2,60	3,71	10,40(3,40-14,50)	4,66	4,68 A++	2,23(0,60-3,60)	1115	10,50
16+25+25+42+71	0,80	1,26	1,26	2,11	3,57	9,00(2,90-11,50)	4,13	8,50 A+++	2,18(0,58-3,29)	1090	10,40	0,93	1,45	1,45	2,44	4,13	10,40(3,40-14,50)	4,66	4,68 A++	2,23(0,62-3,59)	1115	10,50
16+25+25+50+50	0,86	1,36	1,36	2,71	2,71	9,00(2,90-11,50)	3,98	8,50 A+++	2,26(0,63-3,23)	1130	10,80	1,00	1,57	1,57	3,13	3,13	10,40(3,40-14,50)	4,66	4,68 A++	2,33(0,71-3,61)	1165	10,90
16+25+25+50+60	0,82	1,28	1,28	2,56	3,06	9,00(2,90-11,50)	3,98	8,50 A+++	2,26(0,63-3,23)	1130	10,80	0,95	1,48	1,48	2,95	3,54	10,40(3,40-14,50)	4,66	4,68 A++	2,33(0,71-3,61)	1165	10,90
16+25+35+35+60	0,99	1,53	2,16	2,16	2,16	9,00(2,90-11,50)	4,07	8,50 A+++	2,21(0,49-3,34)	1105	10,60	1,14	1,79	2,49	2,49	2,49	10,40(3,40-14,50)	4,77	4,68 A++	2,18(0,51-3,59)	1090	10,20
16+25+35+35+42	0,94	1,47	2,06	2,06	2,47	9,00(2,90-11,50)	4,19	8,50 A+++	2,15(0,49-3,34)	1075	10,30	1,09	1,70	2,38	2,38	2,85	10,40(3,40-14,50)	4,77	4,68 A++	2,18(0,52-3,64)	1090	10,20
16+25+35+35+50	0,89	1,40	1,96	1,96	2,79	9,00(2,90-11,50)	4,15	8,50 A+++	2,17(0,57-3,29)	1085	10,40	1,03	1,61	2,26	2,26	3,24	10,40(3,40-14,50)	4,66	4,68 A++	2,23(0,62-3,59)	1115	10,50
16+25+35+35+60	0,84	1,32	1,84	1,84	3,16	9,00(2,90-11,50)	4,15	8,50 A+++	2,17(0,57-3,29)	1085	10,40	0,97	1,52	2,13	2,13	3,65	10,40(3,40-14,50)	4,66	4,68 A++	2,23(0,62-3,59)	1115	10,50
16+25+35+35+71	0,79	1,24	1,73	1,73	3,51	9,00(2,90-11,50)	4,13	8,50 A+++	2,18(0,58-3,29)	1090	10,40	0,91	1,43	2,00	2,00	4,06	10,40(3,40-14,50)	4,68	4,68 A++	2,22(0,63-3,63)	1110	10,40
16+25+35+42+42	0,90	1,41	1,97	2,36	2,36	9,00(2,90-11,50)	4,19	8,50 A+++	2,15(0,49-3,34)	1075	10,30	1,03	1,63	2,28	2,73	2,73	10,40(3,40-14,50)	4,77	4,68 A++	2,18(0,53-3,63)	1090	10,20
16+25+35+42+50	0,86	1,34	1,88	2,25	2,67	9,00(2,90-11,50)	4,13	8,50 A+++	2,18(0,58-3,29)	1090	10,40	0,99	1,55	2,17	2,60	3,09	10,40(3,40-14,50)	4,66	4,68 A++	2,23(0,63-3,63)	1115	10,50
16+25+35+42+60	0,81	1,26	1,77	2,12	3,04	9,00(2,90-11,50)	4,13	8,50 A+++	2,18(0,58-3,29)	1090	10,40	0,93	1,46	2,04	2,45	3,52	10,40(3,40-14,50)	4,66	4,68 A++	2,23(0,63-3,63)	1115	10,50
16+25+35+50+50	0,82	1,28	1,78	2,56	2,56	9,00(2,90-11,50)	3,96	8,50 A+++	2,27(0,66-3,24)	1135	10,90	0,95	1,48	2,07	2,95	2,95	10,40(3,40-14,50)	4,66	4,68 A++	2,33(0,74-3,65)	1165	10,90
16+25+42+42+42	0,86	1,36	2,26	2,26	2,62	9,00(2,90-11,50)	4,19	8,50 A+++	2,15(0,52-3,24)	1075	10,30	0,98	1,56	2,62	2,62	2,62	10,40(3,40-14,50)	4,79	4,68 A++	2,17(0,54-3,62)	1085	10,20
16+25+42+42+50	0,82	1,29	2,16	2,16	2,57	9,00(2,90-11,50)	4,13	8,50 A+++	2,18(0,58-3,29)	1090	10,40	0,95	1,49	2,50	2,96	2,96	10,40(3,40-14,50)	4,69	4,68 A++	2,26(0,63-3,62)	1130	10,60
16+25+42+50+50	0,79	1,23	2,06	2,46	2,46	9,00(2,90-11,50)	3,96	8,50 A+++	2,27(0,67-3,24)	1135	10,90	0,91	1,42	2,39	2,84	2,84	10,40(3,40-14,50)	4,41	4,68 A++	2,36(0,75-3,64)	1180	11,10
16+35+35+35+35	0,92	2,02	2,02	2,02	2,02	9,00(2,90-11,50)	4,19	8,50 A+++	2,15(0,52-3,25)	1075	10,30	1,08	2,33	2,33	2,33	2,33	10,40(3,40-14,50)	4,79	4,68 A++	2,17(0,54-3,62)	1085	10,20
16+35+35+35+42	0,88	1,93	1,93	1,93	2,33	9,00(2,90-11,50)	4,17	8,50 A+++	2,16(0,52-3,35)	1080	10,30	1,02	2,23	2,23	2,23	2,69	10,40(3,40-14,50)	4,79	4,68 A++	2,17(0,54-3,61)	1085	10,20
16+35+35+35+50	0,84	1,84	1,84	1,84	2,64	9,00(2,90-11,50)	4,13	8,50 A+++	2,18(0,58-3,29)	1090	10,40	0,97	2,13	2,13	2,13	3,04	10,40(3,40-14,50)	4,60	4,68 A++	2,26(0,65-3,62)	1130	10,60
16+35+35+35+60	0,80	1,74	1,74	1,74	2,98	9,00(2,90-11,50)	4,13	8,50 A+++	2,18(0,58-3,29)	1090	10,40	0,92	2,01	2,01	2,01	3,45	10,40(3,40-14,50)	4,60	4,68 A++	2,26(0,65-3,62)	1130	10,60
16+35+35+42+42	0,86	1,85	1,85	2,22	2,22	9,00(2,90-11,50)	4,17	8,50 A+++	2,16(0,53-3,35)	1080	10,30	0,98	2,14	2,14	2,57	2,57	10,40(3,40-14,50)	4,79	4,68 A++	2,17(0,55-3,60)	1085	10,20
16+35+35+42+50	0,81	1,77	1,77	2,12	2,53	9,00(2,90-11,50)	4,13	8,50 A+++	2,18(0,58-3,29)	1090	10,40	0,93	2,04	2,04	2,45	2,94	10,40(3,40-14,50)	4,60	4,68 A++	2,26(0,65-3,61)	1130	10,60
16+35+42+42+42	0,81	1,77	2,14	2,14	2,14	9,00(2,90-11,50)	4,17	8,50 A+++	2,16(0,53-3,35)	1080	10,30	0,93	2,06	2,47	2,47	2,47	10,40(3,40-14,50)	4,73	4,68 A++	2,20(0,56-3,59)	1100	10,30
20+20+20+20+20	1,80	1,80	1,80	1,80	1,80	9,00(2,90-11,50)	4,09	8,50 A+++	2,20(0,48-3,49)	1100	10,50	2,08	2,08	2,08	2,08	2,08	10,40(3,40-14,50)	4,88	4,68 A++	2,13(0,46-3,67)	1065	10,00
20+20+20+20+25	1,71	1,71	1,71	1,71	2,16	9,00(2,90-11,50)	4,09	8,50 A+++	2,20(0,48-3,49)	1100	10,50	1,98	1,98	1,98	1,98	2,48	10,40(3,40-14,50)	4,88	4,68 A++	2,13(0,46-3,67)	1065	10,00
20+20+20+20+35	1,57	1,57	1,57	1,57	2,72	9,00(2,90-11,50)	4,07	8,50 A+++	2,21(0,48-3,41)	1105	10,60	1,81	1,81	1,81	1,81	3,16	10,40(3,40-14,50)	4,81	4,68 A++	2,16(0,48-3,64)	1080	10,20
20+20+20+20+42	1,48	1,48	1,48	1,48	3,08	9,00(2,90-11,50)	4,07	8,50 A+++	2,21(0,49-3,41)	1105	10,60	1,70	1,70	1,70	1,70	3,60	10,40(3,40-14,50)	4,81	4,68 A++	2,16(0,49-3,63)	1080	10,20
20+20+20+20+50	1,38	1,38	1,38	1,38	3,48	9,00(2,90-11,50)	4,15	8,50 A+++	2,17(0,54-3,28)	1085	10,40	1,60	1,60	1,60	1,60	4,00	10,40(3,40-14,50)	4,73	4,68 A++	2,20(0,58-3,63)	1100	10,30
20+20+20+20+60	1,29	1,29	1,29	1,29	3,84	9,00(2,90-11,50)	4,15	8,50 A+++	2,17(0,54-3,28)	1085	10,40	1,49	1,49	1,49	1,49	4,44	10,40(3,40-14,50)	4,73	4,68 A++	2,20(0,58-3,63)	1100	10,30
20+20+20+20+71	1,19	1,19	1,19	1,19	4,24	9,00(2,90-11,50)	4,15	8,50 A+++	2,17(0,57-3,28)	1085	10,40	1,38	1,38	1,38	1,38	4,88	10,40(3,40-14,50)	4,75	4,68 A++	2,19(0,59-3,61)	1095	10,30
20+20+20+25+25	1,64	1,64	1,64	2,04	2,04	9,00(2,90-11,50)	4,09	8,50 A+++	2,20(0,48-3,49)	1100	10,50	1,89	1,89	1,89	2,36	2,36	10,39(3,40-14,50)	4,88	4,68 A++	2,13(0,46-3,67)	1065	10,00
20+20+20+25+35	1,50	1,50	1,50	1,88	2,62	9,00(2,90-11,50)	4,07	8,50 A+++	2,21(0,48-3,41)	1105	10,60	1,73	1,73	1,73	2,17	3,04	10,40(3,40-14,50)	4,81	4,68 A++	2,16(0,48-3,64)	1080	10,20
20+20+20+25+42	1,42	1,42	1,42	1,77	2,97	9,00(2,90-11,50)	4,07	8,50 A+++	2,21(0,49-3,41)	1105	10,60	1,64	1,64	1,64	2,05	3,43	10,40(3,40-14,50)	4,81	4,68 A++	2,16(0,49-3,63)	1080	10,20
20+20+20+25+50	1,33	1,33	1,33	1,67	3,34	9,00(2,90-11,50)	4,15	8,50 A+++	2,17(0,54-3,28)	1085	10,40	1,54	1,54	1,54	1,93	3,85	10,40(3,40-14,50)	4,73	4,68 A++	2,20(0,58-3,63)	1100	10,30
20+20+20+25+60	1,24	1,24	1,24	1,55	3,73	9,00(2,90-11,50)	4,15	8,50 A+++	2,17(0,54-3,28)	1085	10,40	1,43	1,43	1,43	1,79	4,32	10,40(3,40-14,50)	4,73	4,68 A++	2,20(0,58-3,63)	1100	10,30
20+20+20+25+71	1,15	1,15	1,15	1,44	4,11	9,00(2,90-11,50)	4,15	8,50 A+++	2,17(0,57-3,28)	1085	10,40	1,33	1,33	1,33	1,67	4,74	10,40(3,40-14,50)	4,75	4,68 A++	2,19(0,59-3,61)	1095	10,30
20+20+20+35+35	1,38	1,38	1,38	2,43	2,43	9,00(2,90-11,50)	4,07	8,50 A+++	2,21(0,49-3,42)	1105	10,60	1,60	1,60	1,60	2,80	2,80	10,40(3,40-14,50)	4,84	4,68 A++	2,15(0,51-3,61)	1075	10,10
20+20+20+35+42	1,31	1,31	1,31	2,30	2,77	9,00(2,90-11,50)	4,07	8,50 A+++	2,21(0,49-3,42)	1105	10,60	1,52	1,52	1,52	2,66	3,18	10,40(3,40-14,50)	4,84	4,68 A++	2,15(0,51-3,60)	1075	10,10

Multi-Split-System für 5 Räume. Außengerät: CU-5Z90TBE. Mindestleistungsgrenze: 4,5 kW. Höchstleistungsgrenze: 18,3 kW. R32

Innengeräte- Leistungsindex	Räume [A – E]					Kühlleistung (kW) Gesamt	EER	SEER ¹	Nenn-Leistungs- aufnahme (kW)	JSV ² (kWh)	NBS ³ (A)	Räume [A – E]					Heizleistung (kW) Gesamt	COP	SCOP ¹	Nenn-Leistungs- aufnahme (kW)	JSV ² (kWh)	NBS ³ (A)
	A	B	C	D	E							A	B	C	D	E						
	Gesamt (min.-max.)											Gesamt (min.-max.)										
20+25+25+25+35	1,38	1,73	1,73	1,73	2,43	9,00(2,90-11,50)	4,07	8,50 A+++	2,21(0,48-3,41)	1105	10,60	1,60	2,00	2,00	2,00	2,80	10,40(3,40-14,50)	4,81	4,68 A++	2,16(0,48-3,64)	1080	10,20
20+25+25+25+42	1,31	1,64	1,64	1,64	2,77	9,00(2,90-11,50)	4,07	8,50 A+++	2,21(0,49-3,41)	1105	10,60	1,52	1,90	1,90	1,90	3,18	10,40(3,40-14,50)	4,81	4,68 A++	2,16(0,49-3,63)	1080	10,20
20+25+25+25+50	1,24	1,55	1,55	1,55	3,11	9,00(2,90-11,50)	4,15	8,50 A+++	2,17(0,54-3,28)	1085	10,40	1,43	1,79	1,79	1,79	3,60	10,40(3,40-14,50)	4,73	4,68 A++	2,20(0,58-3,63)	1100	10,30
20+25+25+25+60	1,16	1,45	1,45	1,45	3,49	9,00(2,90-11,50)	4,15	8,50 A+++	2,17(0,54-3,28)	1085	10,40	1,34	1,68	1,68	1,68	4,02	10,40(3,40-14,50)	4,73	4,68 A++	2,20(0,58-3,63)	1100	10,30
20+25+25+25+71	1,08	1,36	1,36	1,36	3,84	9,00(2,90-11,50)	4,15	8,50 A+++	2,17(0,57-3,28)	1085	10,40	1,25	1,57	1,57	1,57	4,44	10,40(3,40-14,50)	4,75	4,68 A++	2,19(0,59-3,61)	1095	10,30
20+25+25+35+35	1,28	1,61	1,61	2,25	2,25	9,00(2,90-11,50)	4,07	8,50 A+++	2,21(0,49-3,42)	1105	10,60	1,48	1,86	1,86	2,60	2,60	10,40(3,40-14,50)	4,84	4,68 A++	2,15(0,51-3,61)	1075	10,10
20+25+25+35+42	1,22	1,53	1,53	2,14	2,58	9,00(2,90-11,50)	4,07	8,50 A+++	2,21(0,49-3,42)	1105	10,60	1,41	1,77	1,77	2,48	2,97	10,40(3,40-14,50)	4,84	4,68 A++	2,15(0,51-3,60)	1075	10,10
20+25+25+35+50	1,16	1,45	1,45	2,03	2,91	9,00(2,90-11,50)	4,15	8,50 A+++	2,17(0,57-3,28)	1085	10,40	1,34	1,68	1,68	2,35	3,35	10,40(3,40-14,50)	4,66	4,68 A++	2,23(0,60-3,60)	1115	10,50
20+25+25+35+60	1,09	1,36	1,36	1,91	3,28	9,00(2,90-11,50)	4,15	8,50 A+++	2,17(0,57-3,28)	1085	10,40	1,26	1,58	1,58	2,21	3,77	10,40(3,40-14,50)	4,66	4,68 A++	2,23(0,60-3,60)	1115	10,50
20+25+25+35+71	1,02	1,28	1,28	1,79	3,63	9,00(2,90-11,50)	4,13	8,50 A+++	2,18(0,58-3,29)	1090	10,40	1,18	1,48	1,48	2,07	4,19	10,40(3,40-14,50)	4,66	4,68 A++	2,23(0,62-3,59)	1115	10,50
20+25+25+42+42	1,18	1,46	1,46	2,45	2,45	9,00(2,90-11,50)	4,07	8,50 A+++	2,21(0,49-3,42)	1105	10,60	1,34	1,69	1,69	2,84	2,84	10,40(3,40-14,50)	4,77	4,68 A++	2,18(0,52-3,59)	1090	10,20
20+25+25+42+50	1,11	1,39	1,39	2,33	2,78	9,00(2,90-11,50)	4,15	8,50 A+++	2,17(0,57-3,28)	1085	10,40	1,28	1,60	1,60	2,70	3,22	10,40(3,40-14,50)	4,66	4,68 A++	2,23(0,61-3,59)	1115	10,50
20+25+25+42+60	1,05	1,31	1,31	2,20	3,13	9,00(2,90-11,50)	4,15	8,50 A+++	2,17(0,57-3,28)	1085	10,40	1,21	1,51	1,51	2,54	3,63	10,40(3,40-14,50)	4,66	4,68 A++	2,23(0,61-3,59)	1115	10,50
20+25+25+42+71	0,98	1,23	1,23	2,07	3,49	9,00(2,90-11,50)	4,13	8,50 A+++	2,18(0,58-3,29)	1090	10,40	1,14	1,42	1,42	2,39	4,03	10,40(3,40-14,50)	4,66	4,68 A++	2,23(0,63-3,63)	1115	10,50
20+25+25+50+50	1,06	1,32	1,32	2,65	2,65	9,00(2,90-11,50)	3,98	8,50 A+++	2,26(0,66-3,23)	1130	10,80	1,22	1,53	1,53	3,06	3,06	10,40(3,40-14,50)	4,46	4,68 A++	2,33(0,72-3,66)	1165	10,90
20+25+25+50+60	1,00	1,25	1,25	2,50	3,00	9,00(2,90-11,50)	3,98	8,50 A+++	2,26(0,66-3,23)	1130	10,80	1,16	1,44	1,44	2,89	3,47	10,40(3,40-14,50)	4,46	4,68 A++	2,33(0,72-3,66)	1165	10,90
20+25+35+35+35	1,20	1,50	2,10	2,10	2,10	9,00(2,90-11,50)	4,19	8,50 A+++	2,15(0,49-3,34)	1075	10,30	1,38	1,73	2,43	2,43	2,43	10,40(3,40-14,50)	4,77	4,68 A++	2,18(0,52-3,64)	1090	10,20
20+25+35+35+42	1,15	1,43	2,01	2,01	2,40	9,00(2,90-11,50)	4,19	8,50 A+++	2,15(0,50-3,34)	1075	10,30	1,32	1,66	2,32	2,32	2,78	10,40(3,40-14,50)	4,77	4,68 A++	2,18(0,53-3,63)	1090	10,20
20+25+35+35+50	1,09	1,36	1,91	1,91	2,73	9,00(2,90-11,50)	4,13	8,50 A+++	2,18(0,58-3,29)	1090	10,40	1,26	1,58	2,21	2,21	3,14	10,40(3,40-14,50)	4,66	4,68 A++	2,23(0,63-3,63)	1115	10,50
20+25+35+35+60	1,03	1,29	1,80	1,80	3,08	9,00(2,90-11,50)	4,13	8,50 A+++	2,18(0,58-3,29)	1090	10,40	1,19	1,49	2,08	2,08	3,56	10,40(3,40-14,50)	4,66	4,68 A++	2,23(0,63-3,63)	1115	10,50
20+25+35+42+42	1,10	1,37	1,93	2,30	2,30	9,00(2,90-11,50)	4,19	8,50 A+++	2,15(0,52-3,35)	1075	10,30	1,27	1,59	2,22	2,66	2,66	10,40(3,40-14,50)	4,79	4,68 A++	2,17(0,54-3,62)	1085	10,20
20+25+35+42+50	1,05	1,31	1,83	2,20	2,61	9,00(2,90-11,50)	4,13	8,50 A+++	2,18(0,58-3,29)	1090	10,40	1,21	1,51	2,12	2,54	3,02	10,40(3,40-14,50)	4,60	4,68 A++	2,26(0,63-3,62)	1130	10,60
20+25+35+42+60	0,99	1,24	1,73	2,08	2,96	9,00(2,90-11,50)	4,13	8,50 A+++	2,18(0,58-3,29)	1090	10,40	1,14	1,43	2,00	2,40	3,43	10,40(3,40-14,50)	4,60	4,68 A++	2,26(0,63-3,62)	1130	10,60
20+25+35+50+50	1,00	1,25	1,75	2,50	2,50	9,00(2,90-11,50)	3,96	8,50 A+++	2,27(0,67-3,24)	1135	10,90	1,16	1,44	2,02	2,89	2,89	10,40(3,40-14,50)	4,41	4,68 A++	2,36(0,75-3,64)	1180	11,10
20+25+42+42+42	1,05	1,32	2,21	2,21	2,21	9,00(2,90-11,50)	4,19	8,50 A+++	2,15(0,52-3,35)	1075	10,30	1,23	1,52	2,55	2,55	2,55	10,40(3,40-14,50)	4,79	4,68 A++	2,17(0,54-3,61)	1085	10,20
20+25+42+42+50	1,01	1,26	2,11	2,11	2,51	9,00(2,90-11,50)	4,13	8,50 A+++	2,18(0,58-3,29)	1090	10,40	1,16	1,45	2,44	2,44	2,91	10,40(3,40-14,50)	4,60	4,68 A++	2,26(0,65-3,61)	1130	10,60
20+35+35+35+35	1,12	1,97	1,97	1,97	1,97	9,00(2,90-11,50)	4,17	8,50 A+++	2,16(0,53-3,35)	1080	10,30	1,28	2,28	2,28	2,28	2,28	10,40(3,40-14,50)	4,79	4,68 A++	2,17(0,54-3,61)	1085	10,20
20+35+35+35+42	1,08	1,89	1,89	1,89	2,25	9,00(2,90-11,50)	4,17	8,50 A+++	2,16(0,53-3,35)	1080	10,30	1,25	2,18	2,18	2,18	2,61	10,40(3,40-14,50)	4,79	4,68 A++	2,17(0,55-3,60)	1085	10,20
20+35+35+35+50	1,03	1,80	1,80	1,80	2,57	9,00(2,90-11,50)	4,13	8,50 A+++	2,18(0,58-3,29)	1090	10,40	1,19	2,08	2,08	2,08	2,97	10,40(3,40-14,50)	4,60	4,68 A++	2,26(0,65-3,61)	1130	10,60
20+35+35+42+42	1,04	1,81	1,81	2,17	2,17	9,00(2,90-11,50)	4,17	8,50 A+++	2,16(0,53-3,35)	1080	10,30	1,20	2,09	2,09	2,51	2,51	10,40(3,40-14,50)	4,73	4,68 A++	2,20(0,56-3,59)	1100	10,30
20+35+35+42+50	0,99	1,73	2,03	2,08	2,47	9,00(2,90-11,50)	4,13	8,50 A+++	2,18(0,58-3,29)	1090	10,40	1,14	2,00	2,00	2,40	2,86	10,40(3,40-14,50)	4,60	4,68 A++	2,26(0,66-3,60)	1130	10,60
20+35+42+42+42	0,99	1,74	2,09	2,09	2,09	9,00(2,90-11,50)	4,17	8,50 A+++	2,16(0,53-3,35)	1080	10,30	1,15	2,02	2,41	2,41	2,41	10,40(3,40-14,50)	4,73	4,68 A++	2,20(0,57-3,58)	1100	10,30
25+25+25+25+25	1,80	1,80	1,80	1,80	1,80	9,00(2,90-11,50)	4,09	8,50 A+++	2,20(0,48-3,49)	1100	10,50	2,08	2,08	2,08	2,08	2,08	10,40(3,40-14,50)	4,88	4,68 A++	2,13(0,46-3,67)	1065	10,00
25+25+25+25+35	1,67	1,67	1,67	1,67	2,32	9,00(2,90-11,50)	4,07	8,50 A+++	2,21(0,48-3,41)	1105	10,60	1,93	1,93	1,93	1,93	2,68	10,40(3,40-14,50)	4,81	4,68 A++	2,16(0,49-3,64)	1080	10,20
25+25+25+25+42	1,58	1,58	1,58	1,58	2,68	9,00(2,90-11,50)	4,07	8,50 A+++	2,21(0,49-3,41)	1105	10,60	1,83	1,83	1,83	1,83	3,08	10,40(3,40-14,50)	4,81	4,68 A++	2,16(0,49-3,63)	1080	10,20
25+25+25+25+50	1,50	1,50	1,50	1,50	3,00	9,00(2,90-11,50)	4,15	8,50 A+++	2,17(0,54-3,28)	1085	10,40	1,73	1,73	1,73	1,73	3,48	10,40(3,40-14,50)	4,73	4,68 A++	2,20(0,58-3,63)	1100	10,30
25+25+25+25+60	1,41	1,41	1,41	1,41	3,36	9,00(2,90-11,50)	4,15	8,50 A+++	2,17(0,54-3,28)	1085	10,40	1,63	1,63	1,63	1,63	3,88	10,40(3,40-14,50)	4,73	4,68 A++	2,20(0,58-3,63)	1100	10,30
25+25+25+25+71	1,32	1,32	1,32	1,32	3,72	9,00(2,90-11,50)	4,15	8,50 A+++	2,17(0,57-3,28)	1085	10,40	1,52	1,52	1,52	1,52	4,32	10,40(3,40-14,50)	4,75	4,68 A++	2,19(0,59-3,61)	1095	10,30
25+25+25+35+35	1,55	1,55	1,55	2,17	2,17	9,00(2,90-11,50)	4,07	8,50 A+++	2,21(0,49-3,42)	1105	10,60	1,79	1,79	1,79	2,51	2,51	10,39(3,40-14,50)	4,83	4,68 A++	2,15(0,51-3,61)	1075	10,10
25+25+25+35+42	1,48	1,48	1,48	2,07	2,49	9,00(2,90-11,50)	4,07	8,50 A+++	2,21(0,49-3,42)	1105	10,60	1,71	1,71	1,71	2,39	2,88	10,40(3,40-14,50)	4,84	4,68 A++	2,15(0,51-3,60)	1075	10,10
25+25+25+35+50	1,41	1,41	1,41	1,97	2,80	9,00(2,90-11,50)	4,15	8,50 A+++	2,17(0,57-3,28)	1085	10,40	1,63	1,63	1,63	2,28	3,23	10,40(3,40-14,50)	4,66	4,68 A++	2,23(0,60-3,60)	1115	10,50
25+25+25+35+60	1,32	1,32	1,32	1,85	3,19	9,00(2,90-11,50)	4,15	8,50 A+++	2,17(0,57-3,28)	1085	10,40	1,53	1,53	1,53	2,14	3,67	10,40(3,40-14,50)	4,66	4,68 A++	2,23(0,60-3,60)	1115	10,50
25+25+25+35+71	1,24	1,24	1,24	1,74	3,54	9,00(2,90-11,50)	4,13	8,50 A+++	2,18(0,58-3,29)	1090	10,40	1,44	1,44	1,44	2,01	4,07	10,40(3,40-14,50)	4,66	4,68 A++	2,23(0,62-3,59)	1115	10,50
25+25+25+42+42	1,42	1,42	1,42	2,37	2,37	9,00(2,90-11,50)	4,07	8,50 A+++	2,21(0,49-3,42)	1105	10,60	1,64	1,64	1,64	2							



Abmessungen

Raumklimageräte

Etherea Wandgeräte Z / XZ	→ 88
TZ Wandgeräte Superkompakt	→ 90
YKEA Wandgeräte Professional	→ 92
UFE Mini-Standtruhen	→ 94
UD3 Kanalgeräte mit niedriger statischer Pressung	→ 95
Außengeräte für Z-Multi-Split-Inverter-Systeme	→ 96
PY3 Rastermaß-Kassetten (60x60)	→ 97

Etherea Wandgeräte Z / XZ (1,6 bis 4,2 kW)

Seitenansicht

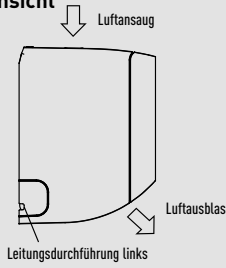

Frontansicht

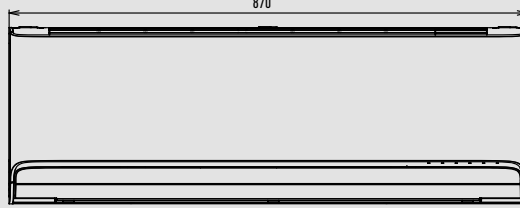

Seitenansicht

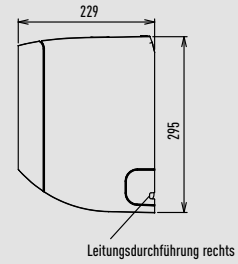

Untersicht

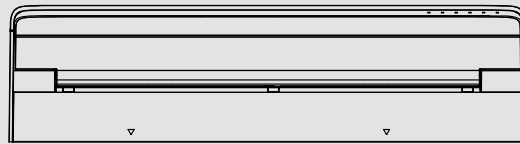

Rückansicht

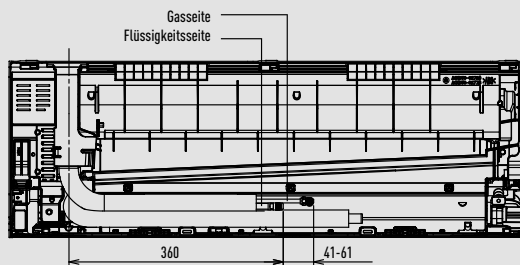

Anordnung von Innengerät und Montageplatte Frontansicht

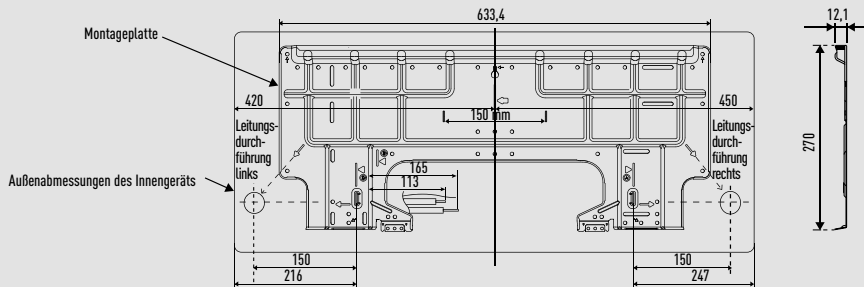

Draufsicht

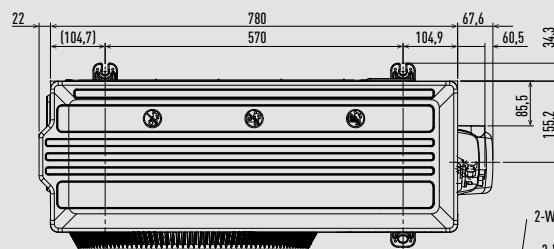

Seitenansicht

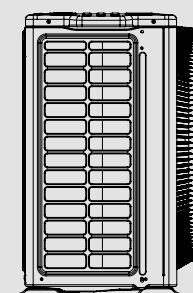

Frontansicht

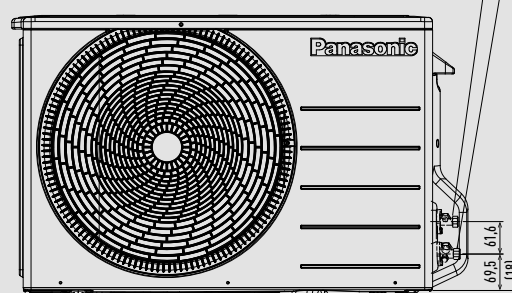

Seitenansicht

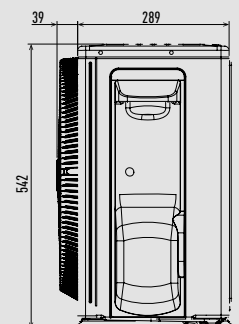

2-Wege-Ventil Flüssigkeitsleitung (Hochdruck)
3-Wege-Ventil Gasleitung (Niederdruck)



Etherea Wandgeräte Z / XZ (5,0 bis 7,1 kW)

Seitenansicht

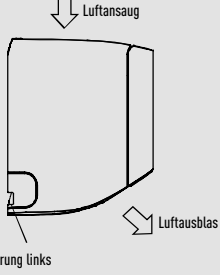

Frontansicht

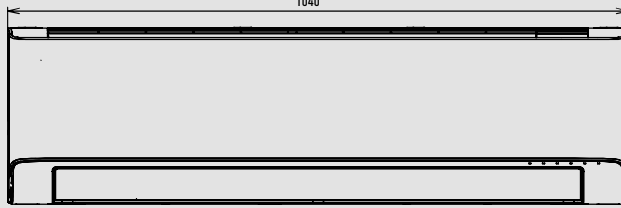

Seitenansicht

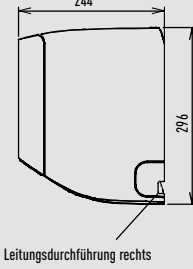

Unteransicht

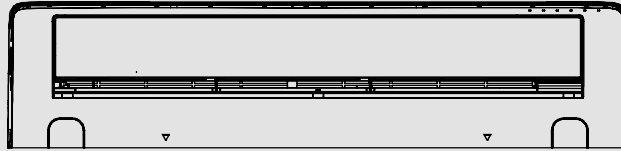

Rückansicht

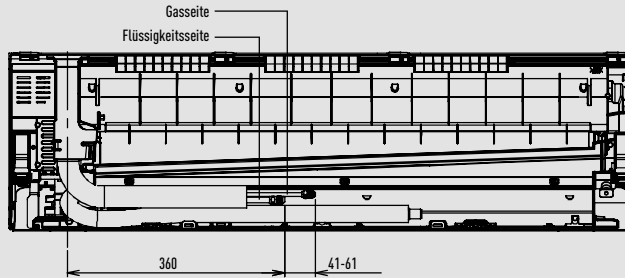

Anordnung von Innengerät und Montageplatte
Frontansicht

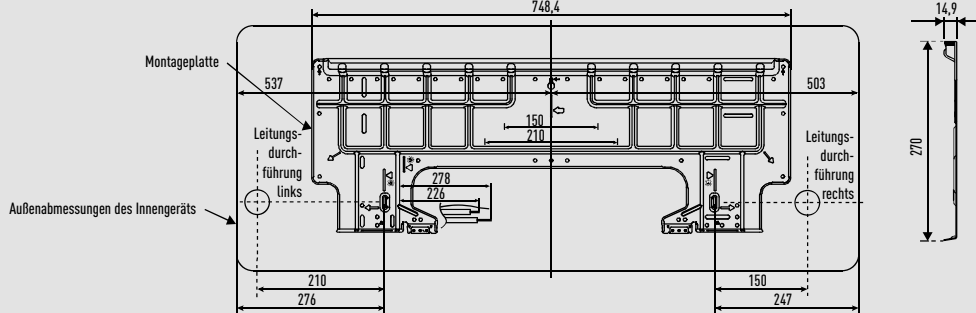

Draufsicht

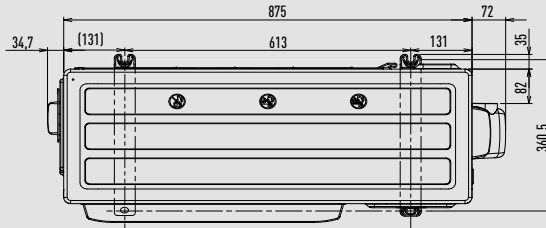

Seitenansicht

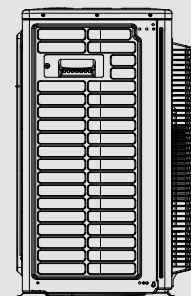

Frontansicht

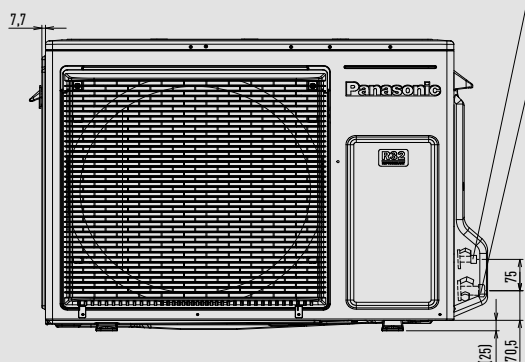

2-Wege-Ventil Flüssigkeitsleitung (Hochdruck)

3-Wege-Ventil Gasleitung (Niederdruck)

Seitenansicht

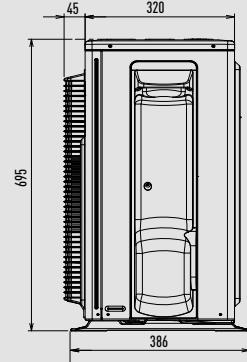

TZ Wandgeräte | Superkompakt (1,6 bis 5,0 kW)

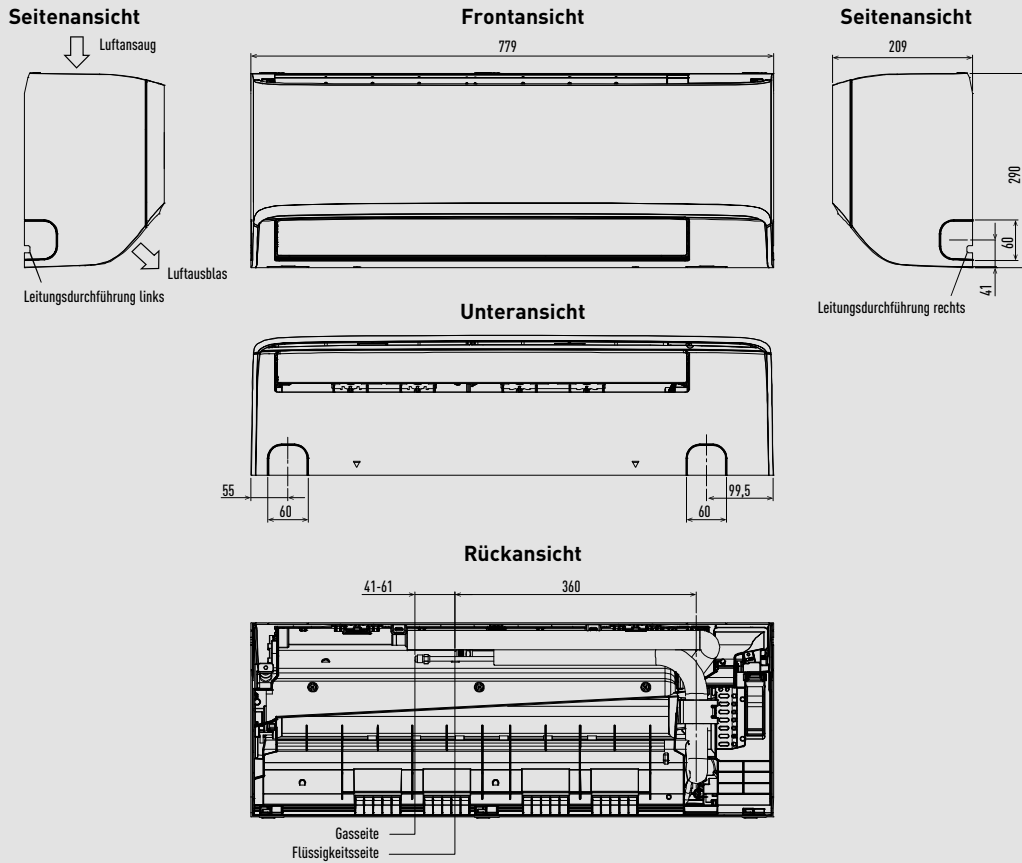

Anordnung von Innengerät und Montageplatte Frontansicht

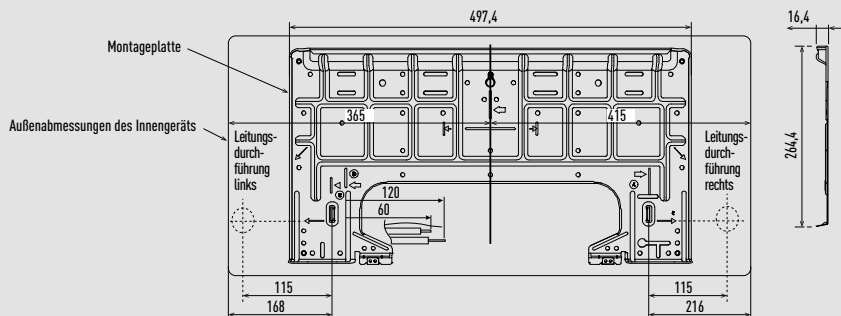

CU-TZ20WKE / CU-TZ25WKE / CU-TZ35WKE / CU-TZ42WKE

Draufsicht

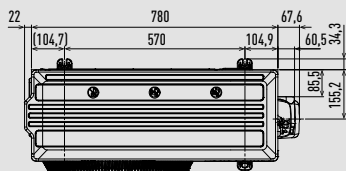

CU-TZ50WKE

Draufsicht

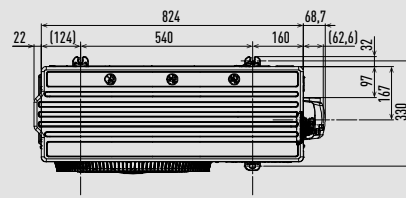

Seitenansicht

Frontansicht

Seitenansicht

Seitenansicht

Frontansicht

Seitenansicht

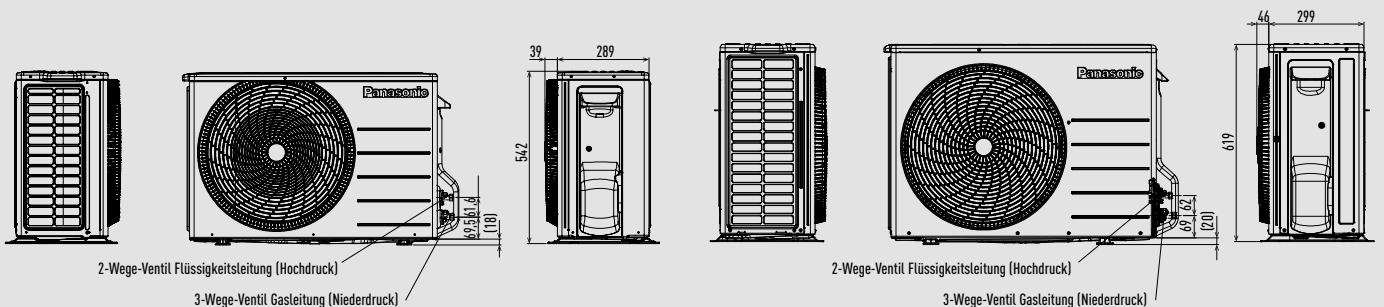



TZ Wandgeräte | Superkompakt (6,0 bis 7,1 kW)

Seitenansicht

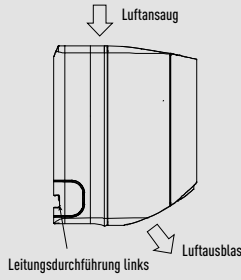

Frontansicht

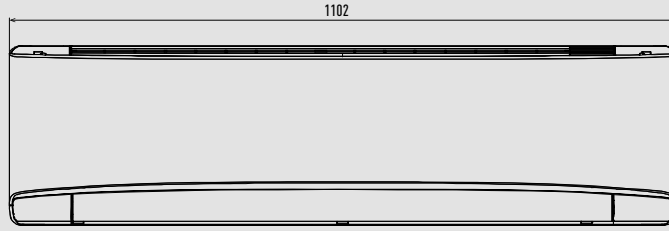

Seitenansicht

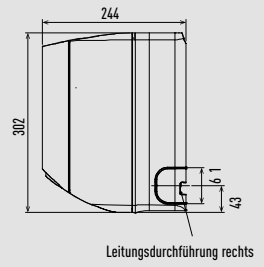

Untersicht

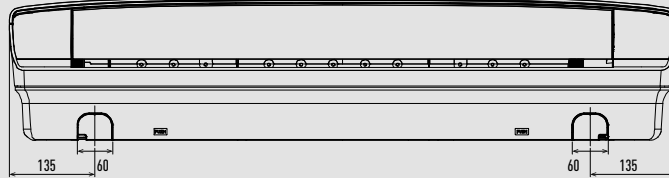

Rückansicht

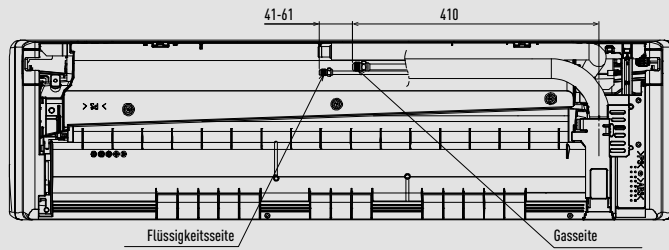

Anordnung von Innengerät und Montageplatte Frontansicht

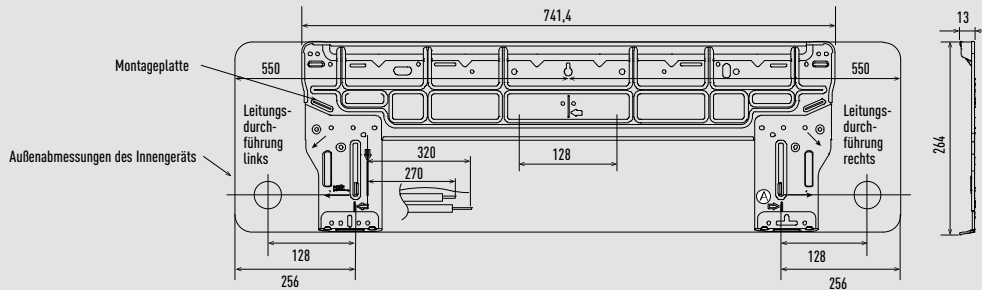

CU-TZ60WKE

Draufsicht

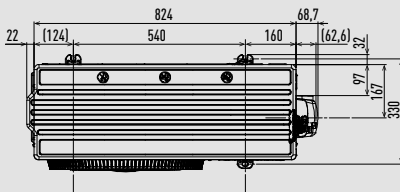

CU-TZ71WKE

Draufsicht

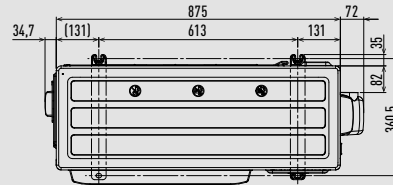

Seitenansicht

Frontansicht

Seitenansicht

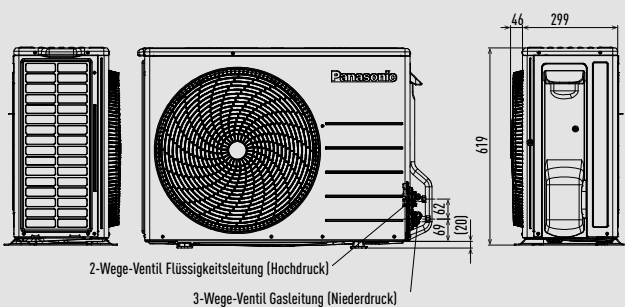

Seitenansicht

Frontansicht

Seitenansicht

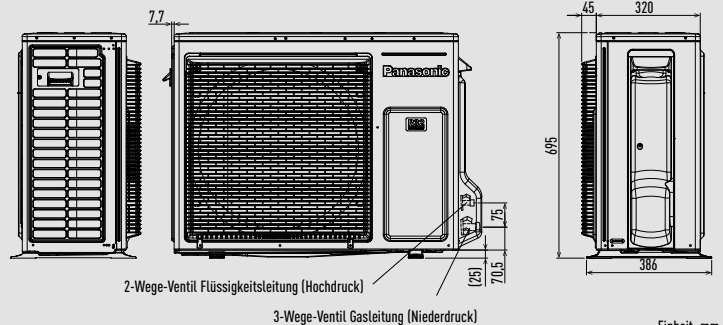

Einheit: mm

YKEA Wandgeräte Professional (2,5 bis 4,2 kW)

Seitenansicht

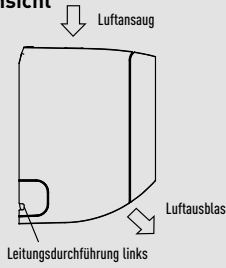

Frontansicht

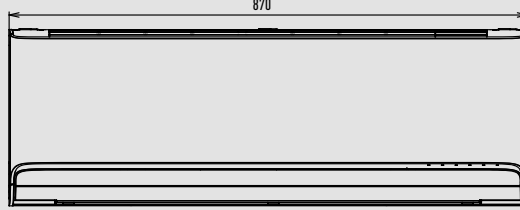

Seitenansicht

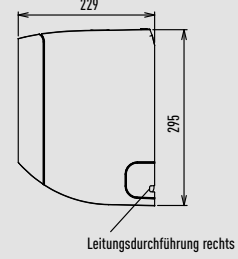

Untersicht

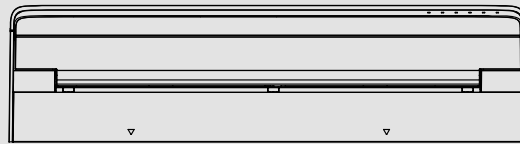

Rückansicht

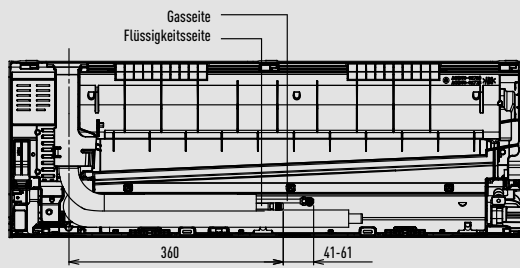

Anordnung von Innengerät und Montageplatte Frontansicht

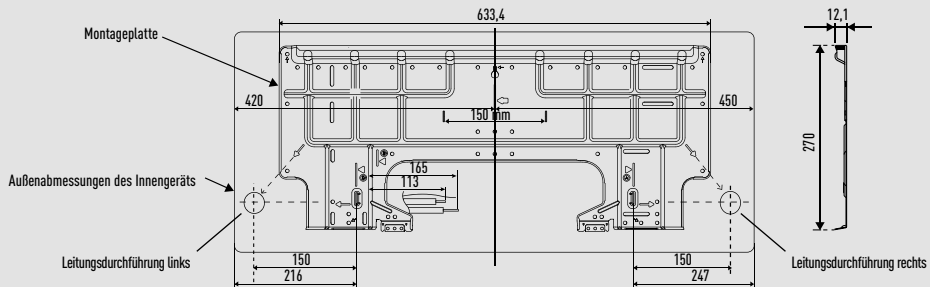

Draufsicht

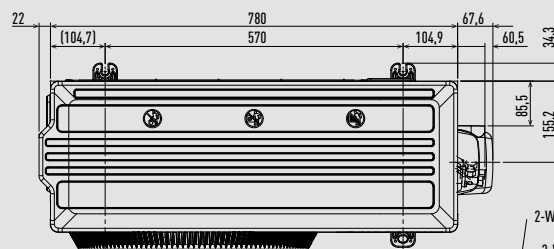

Seitenansicht

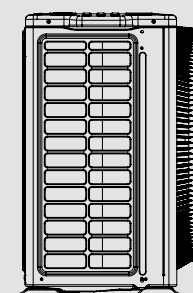

Frontansicht

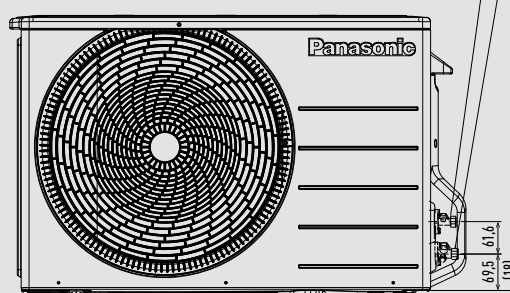

Seitenansicht

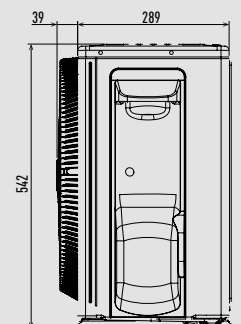

2-Wege-Ventil Flüssigkeitsleitung (Hochdruck)
3-Wege-Ventil Gasleitung (Niederdruck)



YKEA Wandgeräte Professional (5,0 bis 7,1 kW)

Seitenansicht

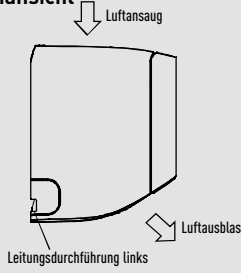

Frontansicht

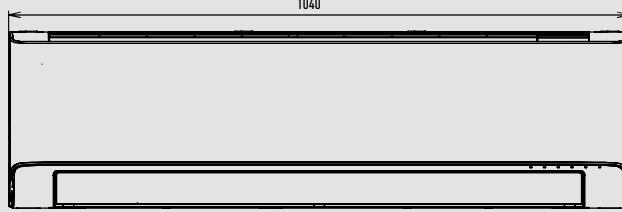

Seitenansicht

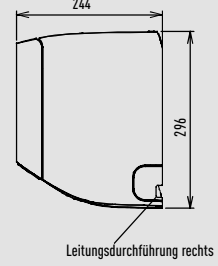

Unteransicht

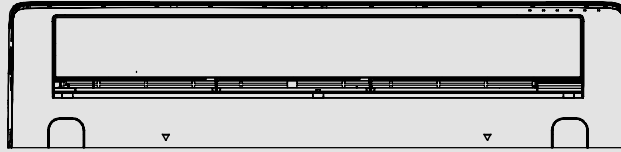

Rückansicht

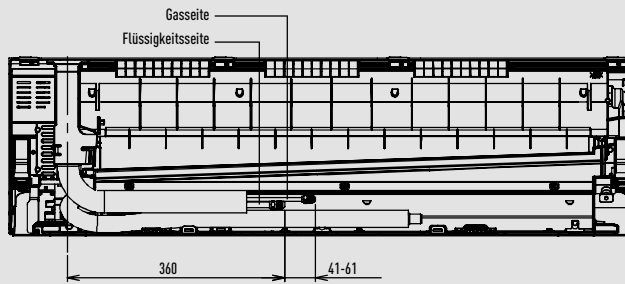

Anordnung von Innengerät und Montageplatte
Frontansicht

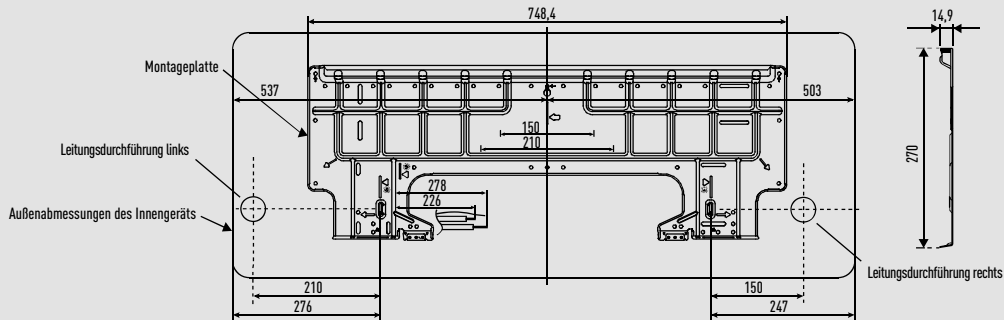

Draufsicht

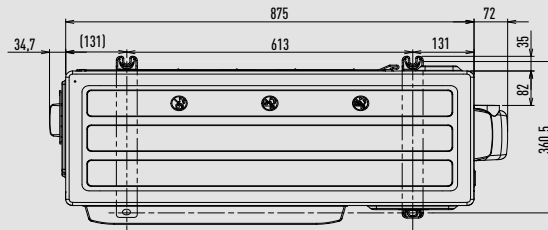

Seitenansicht

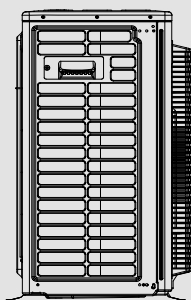

Frontansicht

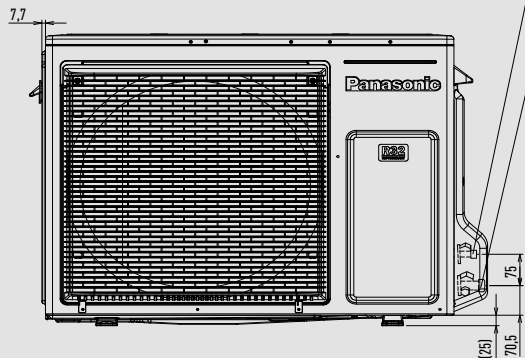

2-Wege-Ventil Flüssigkeitsleitung (Hochdruck)

3-Wege-Ventil Gasleitung (Niederdruck)

Seitenansicht

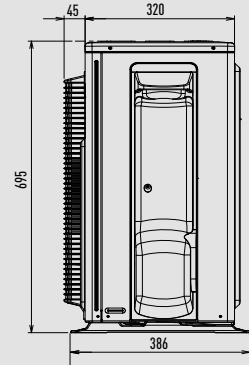

UFE Mini-Standtruhen

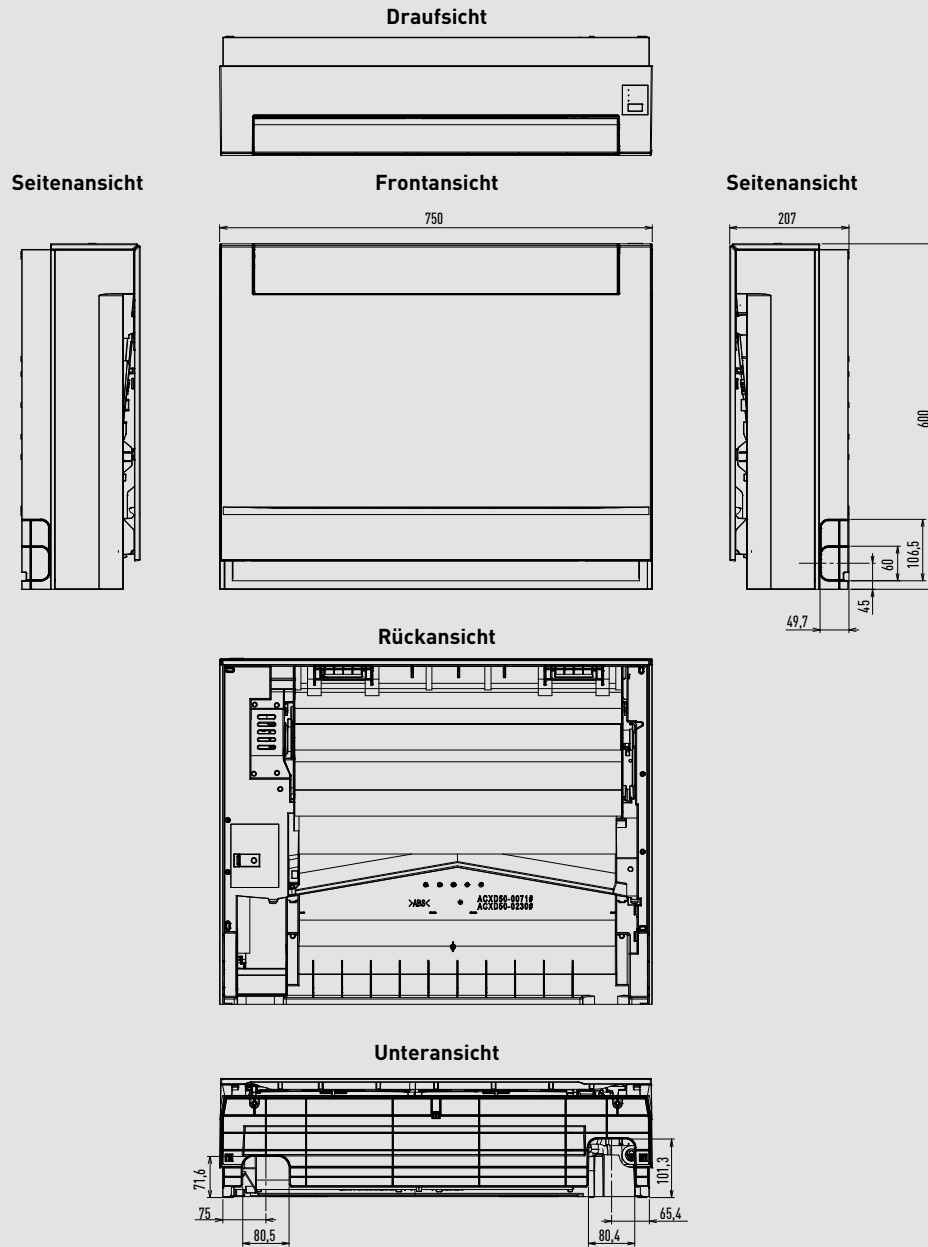

CU-Z25UBEA

CU-Z35UBEA

CU-Z50UBEA

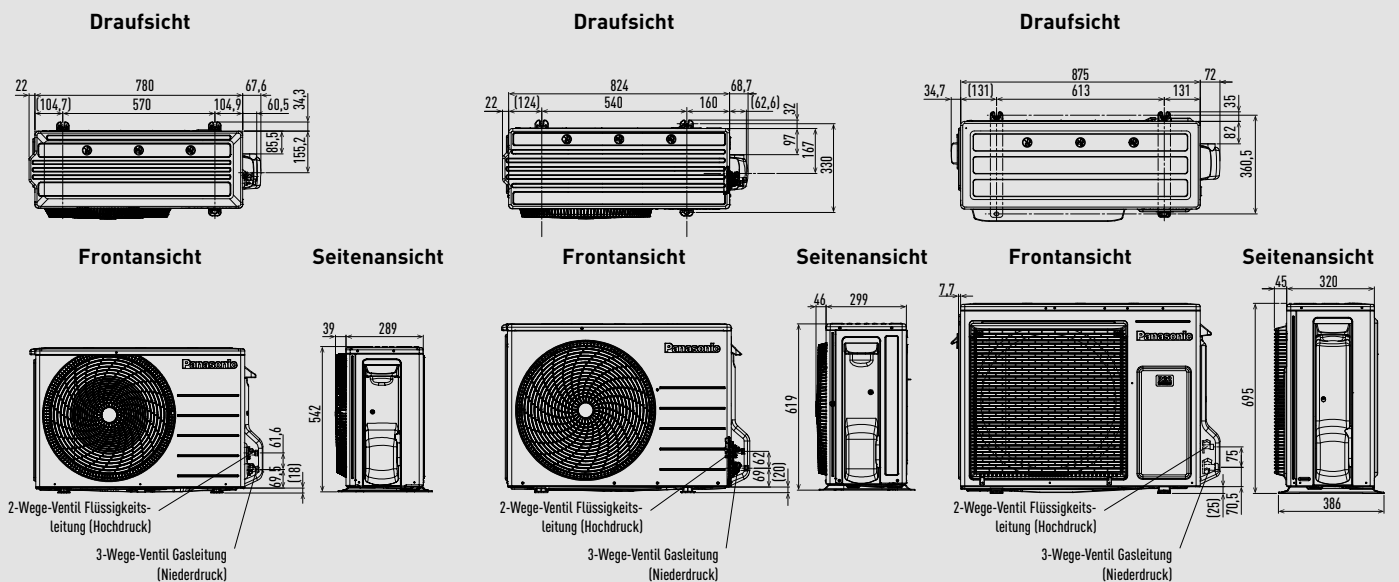



UD3 Kanalgeräte mit niedriger statischer Pressung

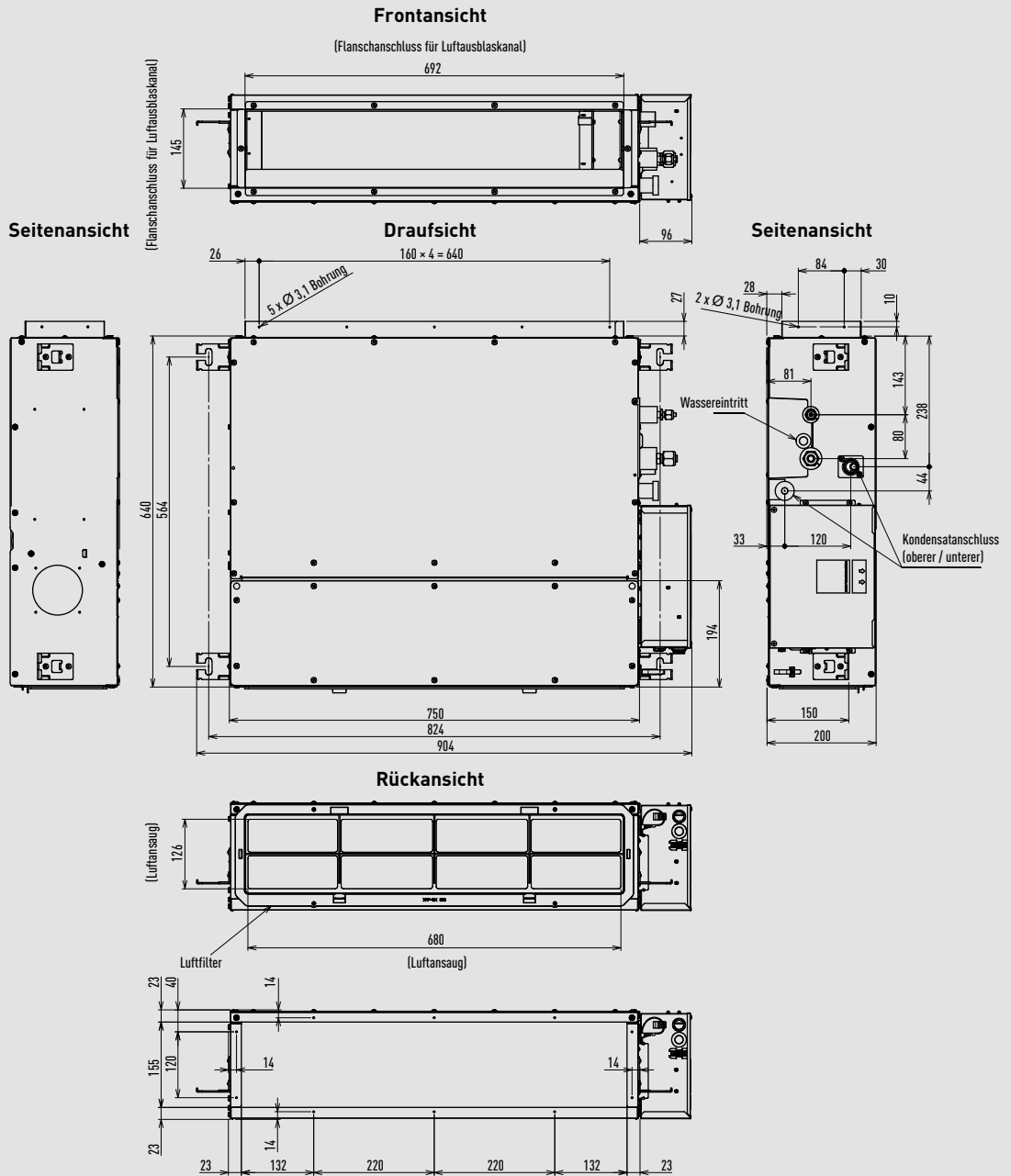

CU-Z25UBEA

Draufsicht

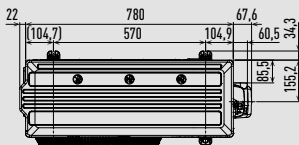

Frontansicht

Seitenansicht

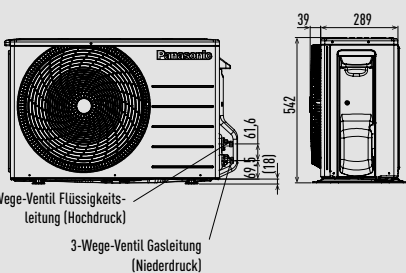

CU-Z35UBEA

Draufsicht

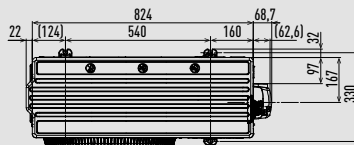

Frontansicht

Seitenansicht

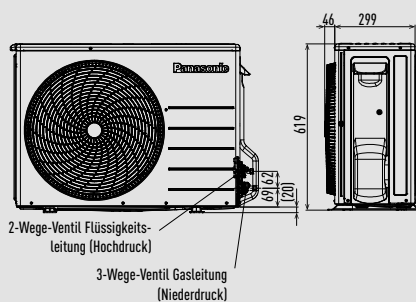

CU-Z50UBEA / CU-Z60UBEA

Draufsicht

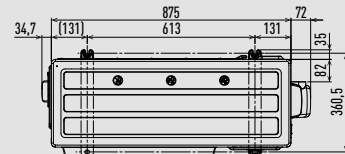

Frontansicht

Seitenansicht

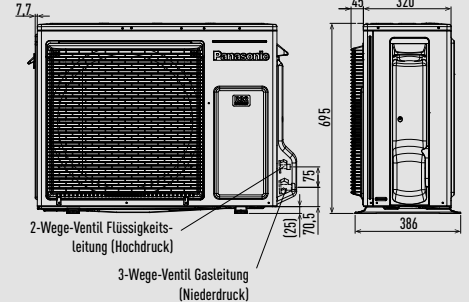

Einheit: mm

Außengeräte für Z-Multi-Split-Inverter-Systeme

CU-2Z35TBE / CU-2Z41TBE / CU-2Z50TBE

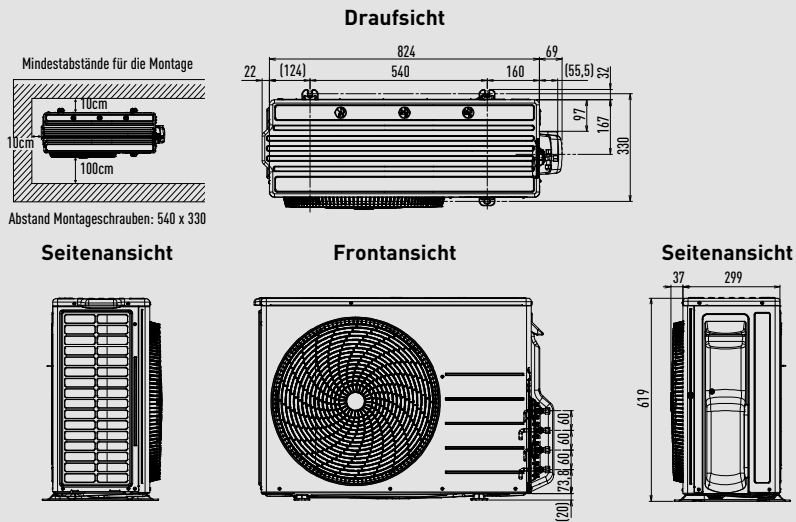

CU-3Z52TBE / CU-3Z68TBE / CU-4Z68TBE

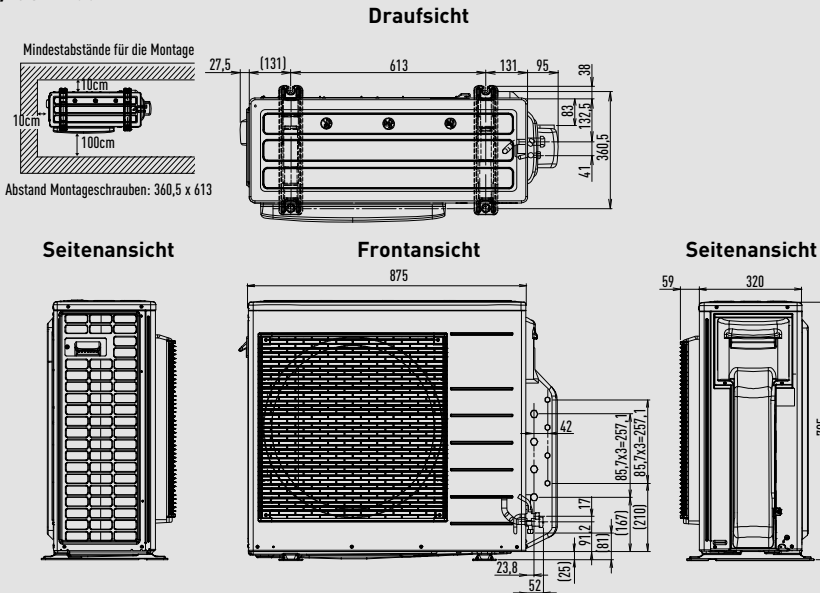

CU-4Z80TBE / CU-5Z90TBE

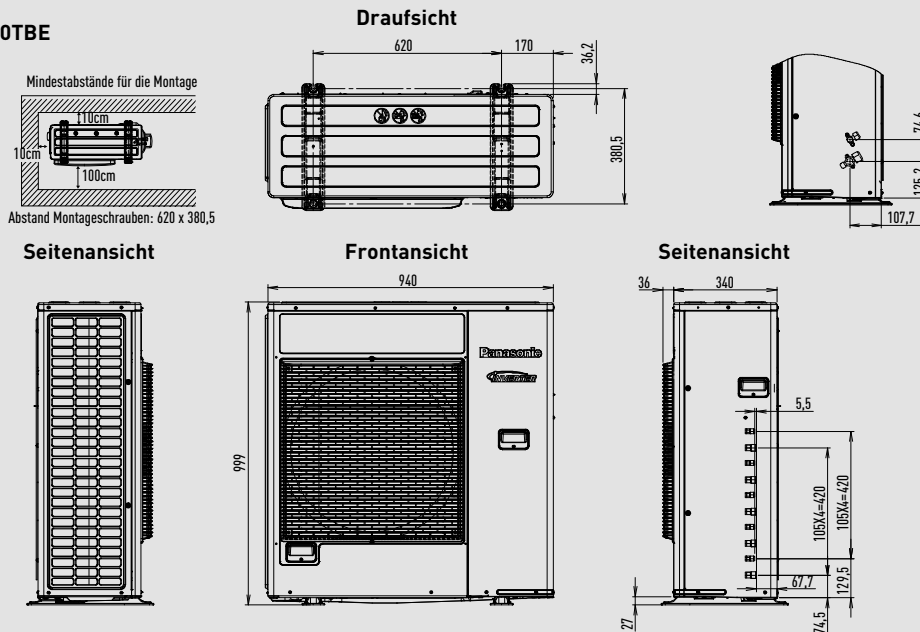

PY3 Rastermaß-Kassetten (60x60)¹

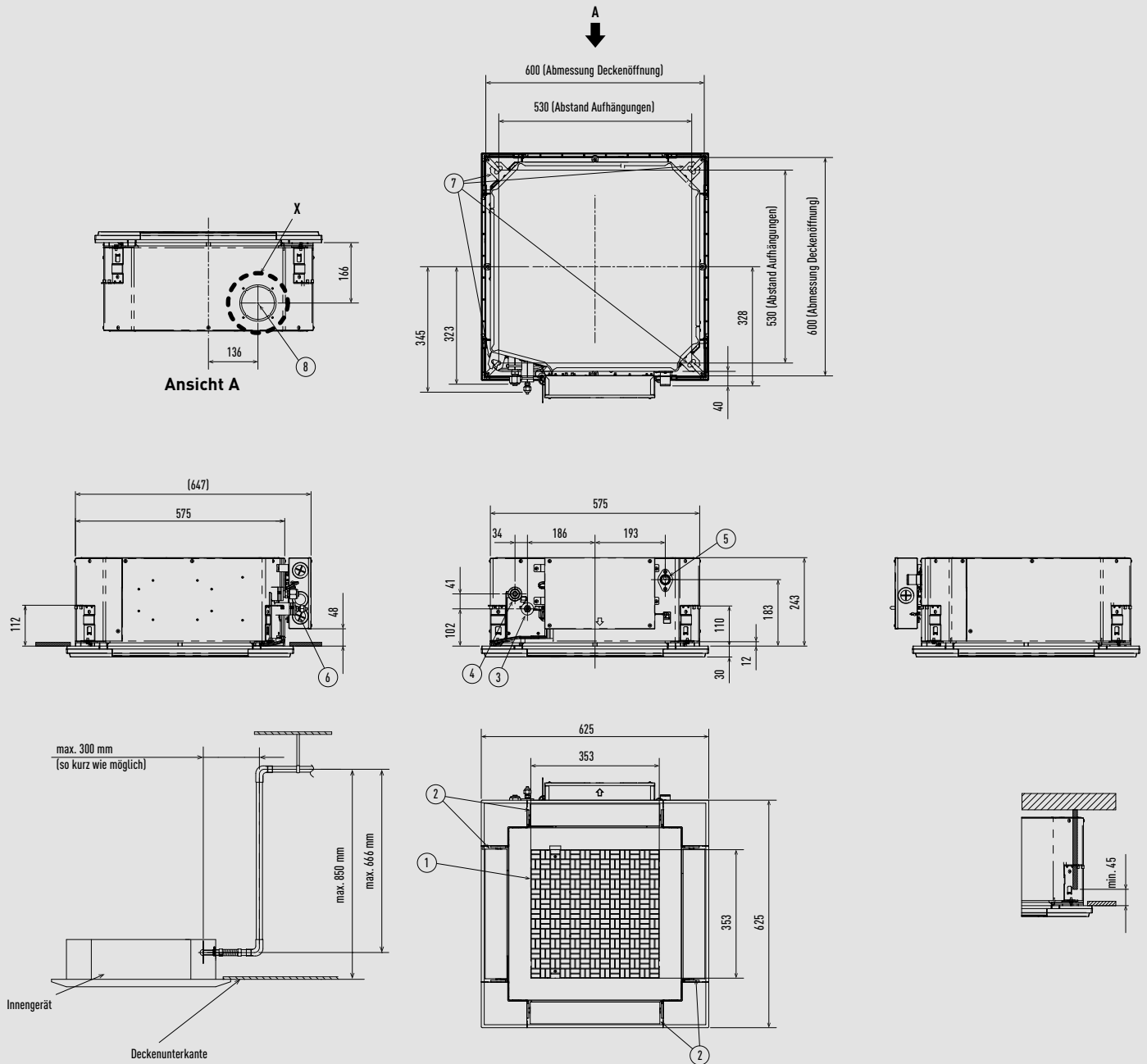

* Länge des vorhandenen Kondensatschlusses: 250 mm

Typ	25- 50	60
1 Luftausgitter		
2 Luftausblas		
3 Kältemittelleitung (Flüssigkeitsleitung)	Ø 6,35 (Bördel)	Ø 9,52 (Bördel) ¹
4 Kältemittelleitung (Sauggasleitung)	Ø 12,70 (Bördel)	Ø 15,88 (Bördel) ²
5 Kondensatschluss VP20		
6 Netzkabeldurchführung		
7 Bohrung für Montageschraube (4 - 11 x 26 Langlöcher)		
8 Durchführung Außenluftanschluss (Ø 100) ³		

1) Bei Kombination mit den Außengeräten U-60PZ3E5A oder U-60PZH3E5 ist für den Anschluss der Flüssigkeitsleitung ein Reduzierstück (Ø 9,52 - 6,35 mm) zu verwenden.

2) Bei Kombination mit den Außengeräten U-60PZ3E5A oder U-60PZH3E5 ist für den Anschluss der Sauggasleitung ein Reduzierstück (Ø 15,88 - 12,70 mm) zu verwenden.

3) Außenluftausgustutzen erforderlich (bauseits)

Filtergröße: 362 x 362 x 15 mm.

1) Nur für Multi-Split-Systeme; weitere Informationen siehe dort.



Anschlusspläne

Raumklimageräte

Single-Split-Systeme – Wandgeräte	→ 100
Single-Split-Systeme – Wandgeräte Professional	→ 100
Single-Split-Systeme – Mini-Standtruhen	→ 101
Single-Split-Systeme – Kanalgeräte mit niedriger statischer Pressung	→ 101
Multi-Split-Inverter-Systeme für 2 Räume	→ 102
Multi-Split-Inverter-Systeme für 3 Räume	→ 102
Multi-Split-Inverter-Systeme für 4 Räume	→ 103
Multi-Split-Inverter-Systeme für 5 Räume	→ 103

Single-Split-Systeme – Wandgeräte

Innengerät

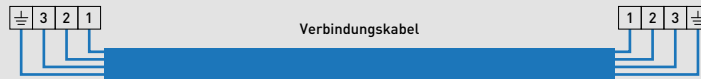
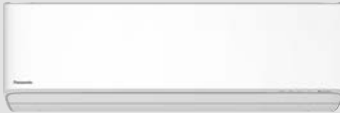

Außengerät



Achtung: Etheera Wandgeräte und TZ Wandgeräte haben davon abweichende Klemmenleisten.



Infrarot-Fernbedienung (im Lieferumfang enthalten)

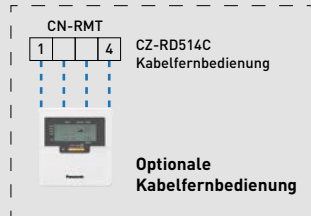

Optionale Kabelfernbedienung

Einphasige Außengeräte (230 V)
Netzanschluss
230 V / 50 Hz

Spannungsversorgung je nach Modell über das Innengerät oder Außengerät (s. Tabelle).

Etheera Wandgeräte Z / XZ | Mattweiß / Graphit | R32

Innengerät	Netzanschluss	Empfohlene Absicherung	Netzkabel	Verbindungskabel	Außengerät
CS-XZ20XKEW-H / CS-Z20XKEW	230 V (Innengerät)	16 A	3 x 1,5 mm ²	4 x 1,5 mm ²	CU-Z20XKE
CS-XZ25XKEW-H / CS-Z25XKEW	230 V (Innengerät)	16 A	3 x 1,5 mm ²	4 x 1,5 mm ²	CU-Z25XKE
CS-XZ35XKEW-H / CS-Z35XKEW	230 V (Innengerät)	16 A	3 x 1,5 mm ²	4 x 1,5 mm ²	CU-Z35XKE
– / CS-Z42XKEW	230 V (Innengerät)	16 A	3 x 1,5 mm ²	4 x 1,5 mm ²	CU-Z42XKE
– / CS-Z50XKEW	230 V (Innengerät)	16 A	3 x 2,5 mm ²	4 x 2,5 mm ²	CU-Z50XKE
– / CS-Z71XKEW	230 V (Innengerät)	20 A	3 x 2,5 mm ²	4 x 2,5 mm ²	CU-Z71XKE

TZ Wandgeräte | Superkompakt | R32

Innengerät	Netzanschluss	Empfohlene Absicherung	Netzkabel	Verbindungskabel	Außengerät
CS-TZ20WKEW	230 V (Innengerät)	16 A	3 x 1,5 mm ²	4 x 1,5 mm ²	CU-TZ20WKE
CS-TZ25WKEW	230 V (Innengerät)	16 A	3 x 1,5 mm ²	4 x 1,5 mm ²	CU-TZ25WKE
CS-TZ35WKEW	230 V (Innengerät)	16 A	3 x 1,5 mm ²	4 x 1,5 mm ²	CU-TZ35WKE
CS-TZ42WKEW	230 V (Innengerät)	16 A	3 x 1,5 mm ²	4 x 1,5 mm ²	CU-TZ42WKE
CS-TZ50WKEW	230 V (Innengerät)	16 A	3 x 2,5 mm ²	4 x 2,5 mm ²	CU-TZ50WKE
CS-TZ60WKEW	230 V (Innengerät)	20 A	3 x 2,5 mm ²	4 x 2,5 mm ²	CU-TZ60WKE
CS-TZ71WKEW	230 V (Innengerät)	20 A	3 x 2,5 mm ²	4 x 2,5 mm ²	CU-TZ71WKE

Single-Split-Systeme – Wandgeräte Professional

Innengerät

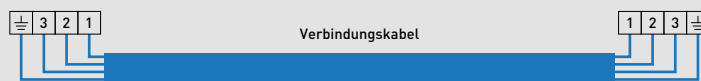
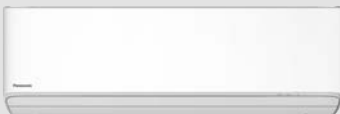

Außengerät



Kabelfernbedienung, im Lieferumfang enthalten

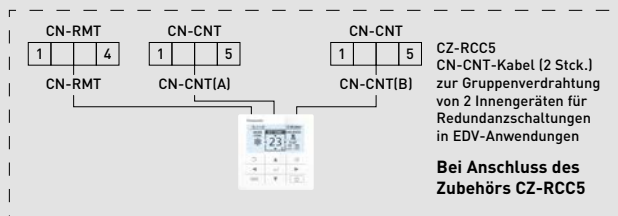

CZ-RCC5
CN-CNT-Kabel (2 Stck.)
zur Gruppenverdrahtung
von 2 Innengeräten für
Redundanzschaltungen
in EDV-Anwendungen

Bei Anschluss des
Zubehörs CZ-RCC5

Einphasige Außengeräte (230 V)
Netzanschluss
230 V / 50 Hz

YKEA Wandgeräte Professional | Kühlbetrieb bis -25 °C | R32

Innengerät	Netzanschluss	Empfohlene Absicherung	Verbindungskabel	Außengerät
CS-Z25YKEA	230 V (Innengerät)	16 A	4 x 1,5 mm ²	CU-Z25YKEA
CS-Z35YKEA	230 V (Innengerät)	16 A	4 x 1,5 mm ²	CU-Z35YKEA
CS-Z42YKEA	230 V (Innengerät)	16 A	4 x 1,5 mm ²	CU-Z42YKEA
CS-Z50YKEA	230 V (Innengerät)	16 A	4 x 2,5 mm ²	CU-Z50YKEA
CS-Z71YKEA	230 V (Innengerät)	20 A	4 x 2,5 mm ²	CU-Z71YKEA



Single-Split-Systeme – Mini-Standtruhen

Innengerät

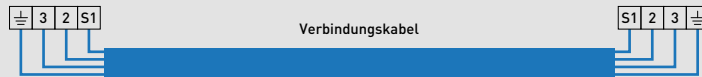
Infrarot-Fernbedienung
(im Lieferumfang enthalten)

Außengerät

Einphasig
Spannungsversorgung
230 V / 50 Hz

UFE Mini-Standtruhen | R32

Innengerät	Spannungsversorgung	Empfohlene Absicherung	Verbindungskabel	Außengerät
CS-Z25UFEAW	230 V (Außengerät)	16 A	4 x 1,5 mm ²	CU-Z25UBEA
CS-Z35UFEAW	230 V (Außengerät)	16 A	4 x 1,5 mm ²	CU-Z35UBEA
CS-Z50UFEAW	230 V (Außengerät)	16 A	4 x 2,5 mm ²	CU-Z50UBEA

Single-Split-Systeme – Kanalgeräte mit niedriger statischer Pressung

Innengerät

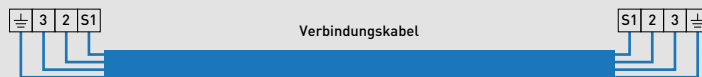
CZ-RD52CP
Kabelfernbedienung
(im Lieferumfang enthalten)

Außengerät

Einphasig
Spannungsversorgung
230 V / 50 Hz

UD3 Kanalgeräte mit niedriger statischer Pressung | R32

Innengerät	Spannungsversorgung	Empfohlene Absicherung	Verbindungskabel	Außengerät
CS-Z25UD3EAW	230 V (Außengerät)	16 A	4 x 1,5 mm ²	CU-Z25UBEA
CS-Z35UD3EAW	230 V (Außengerät)	16 A	4 x 1,5 mm ²	CU-Z35UBEA
CS-Z50UD3EAW	230 V (Außengerät)	16 A	4 x 1,5 mm ²	CU-Z50UBEA
CS-Z60UD3EAW	230 V (Außengerät)	16 A	4 x 1,5 mm ²	CU-Z60UBEA

Multi-Split-Inverter-Systeme für 2 Räume

Innengeräte

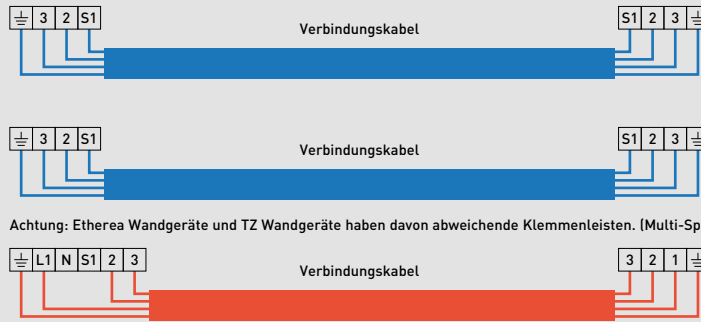
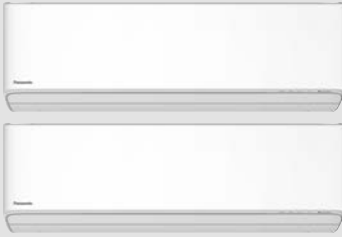

Achtung: Ethera Wandgeräte und TZ Wandgeräte haben davon abweichende Klemmenleisten. (Multi-Split-Systeme).

Außengerät



Einphasig
Spannungsversorgung
230 V / 50 Hz / 16 A

Z-Multi-Split-Inverter-Systeme | R32

Außengerät	Spannungsversorgung	Empfohlene Absicherung	Netzkabel	Verbindungskabel
CU-2Z35TBE	230 V	16 A	3 x 1,5 mm ²	4 x 1,5 mm ²
CU-2Z41TBE	230 V	16 A	3 x 1,5 mm ²	4 x 1,5 mm ²
CU-2Z50TBE	230 V	16 A	3 x 1,5 mm ²	4 x 1,5 mm ²

Multi-Split-Inverter-Systeme für 3 Räume

Innengeräte

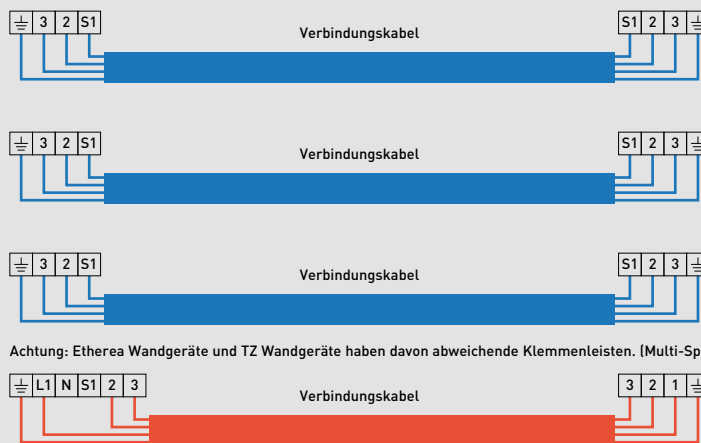

Achtung: Ethera Wandgeräte und TZ Wandgeräte haben davon abweichende Klemmenleisten. (Multi-Split-Systeme).

Außengerät

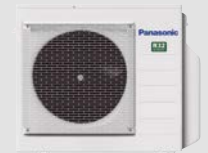

Einphasig
Spannungsversorgung
230 V / 50 Hz / 16 A

Z-Multi-Split-Inverter-Systeme | R32

Außengerät	Spannungsversorgung	Empfohlene Absicherung	Netzkabel	Verbindungskabel
CU-3Z52TBE	230 V	16 A	3 x 2,5 mm ²	4 x 1,5 mm ²
CU-3Z68TBE	230 V	16 A	3 x 2,5 mm ²	4 x 1,5 mm ²



Multi-Split-Inverter-Systeme für 4 Räume

Innengeräte

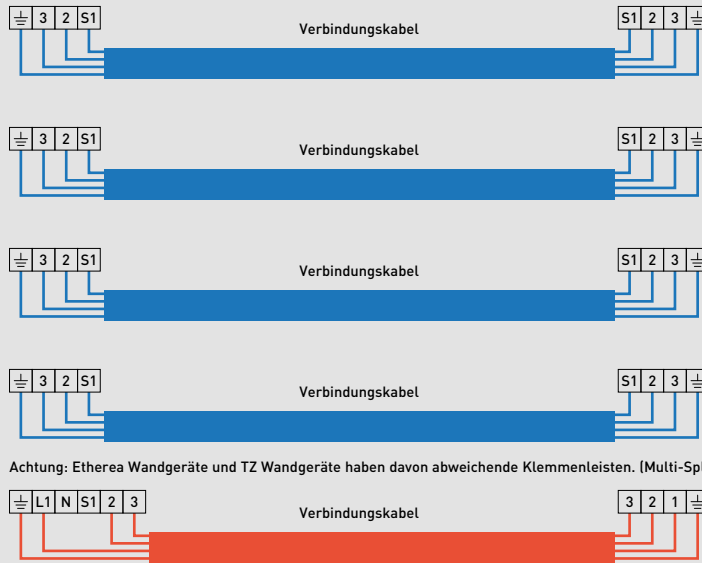

Außengerät



Einphasig
Spannungsversorgung
230 V / 50 Hz / 20 A

Z-Multi-Split-Inverter-Systeme | R32

Außengerät	Spannungsversorgung	Empfohlene Absicherung	Netzkabel	Verbindungskabel
CU-4Z68TBE	230 V	20 A	3 x 2,5 mm ²	4 x 1,5 mm ²
CU-4Z80TBE	230 V	20 A	3 x 2,5 mm ²	4 x 1,5 mm ²

Multi-Split-Inverter-Systeme für 5 Räume

Innengeräte

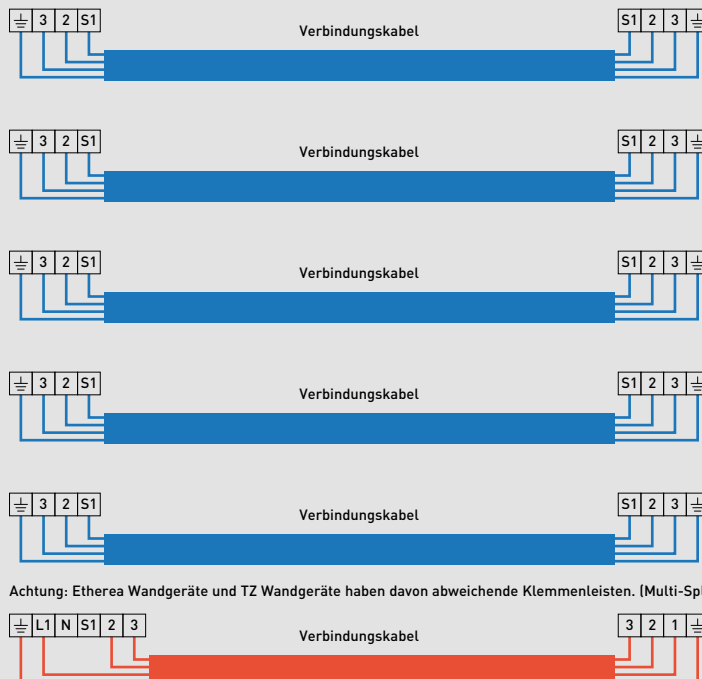

Außengerät

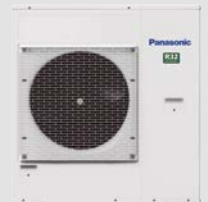

Einphasig
Spannungsversorgung
230 V / 50 Hz / 25 A

Z-Multi-Split-Inverter-Systeme | R32

Außengerät	Spannungsversorgung	Empfohlene Absicherung	Netzkabel	Verbindungskabel
CU-5Z90TBE	230 V	25 A	3 x 4,0 mm ²	4 x 1,5 mm ²

Notizen

Notizen



Kundenservice von Panasonic Heating & Cooling Solutions

Wenn Ihr Endkunde weitere Unterstützung direkt von Panasonic benötigt, können Sie folgende Kontaktmöglichkeiten weitergeben.

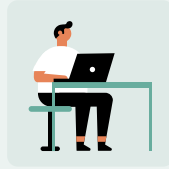

Nutzen Sie unsere europäische Website **www.aircon.panasonic.eu**, um Kontakt mit uns aufzunehmen. Wir haben auf der Website von Panasonic Heating & Cooling Solutions eine neue Kontaktseite für Interessenten und Panasonic-Bestandskunden eingerichtet.

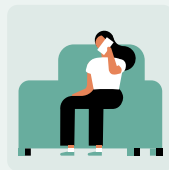

Oder wenden Sie sich an unsere kompetenten Ansprechpartner in den Panasonic Callcentern, die mit ihrem Fachwissen die Panasonic Kunden in ganz Europa in 13 verschiedenen Sprachen unterstützen.

Unsere Call-Center für Endkunden in Deutschland, Österreich und der Schweiz:

Land	Telefonnummer	Öffnungszeiten
Deutschland	+49 611 71187211	Mo – Sa: 7:00 – 18:00
Österreich	+43 1 253 22 120	Mo – Sa: 7:00 – 18:00
Schweiz DE	+41 41 561 53 66	Mo – Fr: 9:00 – 17:00



www.aircon.panasonic.eu

heating & cooling solutions



www.aircon.panasonic.eu

Besuchen Sie auch die Panasonic Homepage. Hier finden Sie umfangreiche Informationen zu unseren Heiz- und Kühlsystemen.



www.panasonicproclub.com

Plattform und Kommunikationskanal für Fachfirmen und Fachinstallateure der Heizungs- und Klimabranche. Aktuellste Auslegungssoftware, Neuigkeiten zu unseren Heizungs- und Klimasystemen, neueste Kataloge und Fotos u.v.m.



Es darf kein anderes als das jeweils angegebene Kältemittel in den Geräten eingesetzt werden. Der Hersteller haftet nicht für Schäden oder Sicherheitsrisiken, die auf die Verwendung eines anderen Kältemittels zurückzuführen sind. Die dargestellten Geräte enthalten fluorierte Treibhausgase mit einem Treibhauspotenzial (GWP-Wert) über 150.

Panasonic®

Panasonic Deutschland
eine Division der Panasonic Marketing Europe GmbH
Hagenauer Straße 43
65203 Wiesbaden
www.aircon.panasonic.eu

DEUTSCHLAND
Service-Hotline: ☎ +49 611 711 87 211
✉ HLK-Support-DE@eu.panasonic.com

ÖSTERREICH
Service-Hotline: ☎ +43 1 253 22 120
✉ HLK-Support-AT@eu.panasonic.com

SCHWEIZ
Service-Hotline: ☎ +41 41 561 53 66
✉ HLK-Support-CH@eu.panasonic.com

