



**System ELITE 90**

**ALUMINIUM-EINGANGSTÜREN**

Zuhause beginnt durch diese Tür



## Zuhause beginnt durch diese Tür

Suchen Sie eine Tür, die sowohl zu Ihrem Zuhause als auch zu Ihrem persönlichen Stil passt? Hierfür bieten wir Ihnen eine große Auswahl an hochwertigen Aluminium-Eingangstüren, die Ihren individuellen Wünschen entspricht und Ihr Zuhause repräsentativ gestaltet. ALUHAUS-Türen erfüllen dabei höchste Anforderungen an Sicherheit, Funktionalität, Wärmeschutz, Design und sind besonders langlebig.

Lassen Sie sich von unseren zahlreichen Türmodellen und dem für Sie geeigneten Zubehör inspirieren und Sie erhalten eine Eingangstür, die keine Wünsche offen lässt.

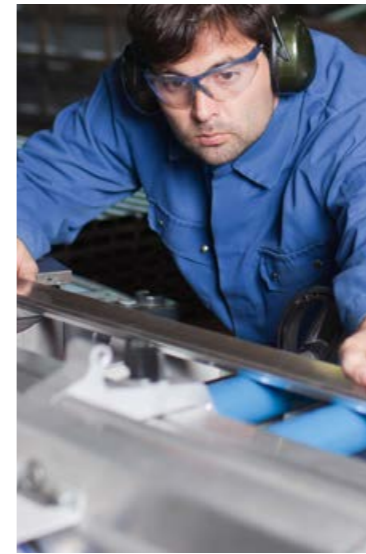

### Qualität zum Anfassen

Eine Haustür sollte nicht nur ein ansprechendes Design haben, sondern auch höchsten Qualitätsansprüchen gerecht werden.

Die ständige Kontrolle sämtlicher Produktionsprozesse und der verarbeiteten Materialien sowie die Mischung aus präzisen, automatisierten Verarbeitungsprozessen und sorgfältiger Handarbeit garantieren Ihnen eine optimale Qualität, die Sie anfassen können. Erleben Sie es selbst.

### Inhalt

GARANTIERTE ALUHAUS-QUALITÄT	4
STANDARDAUSSTATTUNG	6
ENERGETISCHE EFFIZIENZ	7
FÜLLUNGSVARIANTEN	8
ELITE SERIE	10
ELITE FRAME SERIE	20
SIMPLE SERIE	24
FLAT SERIE	28
SEITENTEILE	30
ZUBEHÖR	32
Design & Ästhetik	34
Sicherheit & Verriegelung	41
Funktion & Komfort	44
ONLINE TÜRKONFIGURATOR	48
ÜBERSICHT ALLERTÜRMODELLE	50

## Garantierte ALUHAUS-Qualität

- Zuverlässige Funktion über einen langen Zeitraum – 5 Jahre Garantie auf jede Tür
- Bis zu 5 Jahre Garantie auf die Oberfläche
- Beständig gegen schädigende Wetter-Einflüsse
- Vierfach Isolierverglasung bei beidseitig flügelüberdeckenden Türen für optimale Wärmedämmung
- Modernes Design und vollendete Form
- Innovative Lösungen für Ihre Sicherheit
- Sicherheit bis Widerstandsklasse RC3 möglich



Alle unsere Produkte werden mit dem CE-Zeichen nach der Norm EN 14351-1 gekennzeichnet. Die auf diese Weise gekennzeichneten Türen verfügen über Dichtigkeits-, Beständigkeits- und Wasserdichtigkeitsparameter, die durch die Norm EN 14351-1 gefordert werden.



# Umfangreiche Standardausstattung

- Formschöner Stoßgriff auf der Außenseite (L=400 mm) erleichtert das Schließen der Tür
- Türdrücker innen auf Langschild in modernem Design
- Profilzylinder mit Not- und Gefahrenfunktion (Tür kann mit dem Schlüssel geöffnet werden, auch wenn auf der Gegenseite ein Schlüssel steckt)
- Elegante zweiteilige WX-Bänder, in drei Ebenen verstellbar
- Verriegelung der Tür an drei Punkten mit einer Einhängeleiste, die über die komplette Höhe des Türrahmens befestigt ist (MR2-Verriegelung)
- Ringrosette zur Einbruchsicherung des Schlosses
- Verbund sicherheitsglas (VSG) 33.1 außen bei Glas in der Türfüllung

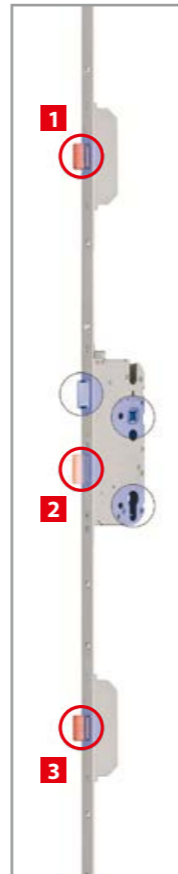
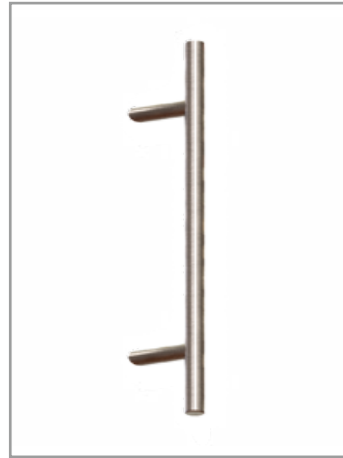

### Standardfarben



RAL 9016 Verkehrsweiß



RAL 9006 Weißaluminium



RAL 9007 Graualuminium



RAL 7016 Anthrazitgrau



RAL 8017 Schokoladenbraun



RAL 9005 Schwarz



Grunge Antico



Punto Grunge



Grau Grunge

Auf Wunsch zahlreiche RAL-Farben aus dem Aluhaus-Farbprogramm erhältlich (optional)



# Energie sparen, Energie gewinnen!

Die energetische Bilanz bezeichnet den Unterschied zwischen Wärmegewinn und Wärmeverlust und ist ein wichtiger Faktor, der während der Planung eines Hauses berücksichtigt werden sollte.

### Wärme – woher kommt sie und wohin geht sie?

Die Wärmeenergie eines Gebäudes entsteht vor allem durch das Heizen (z.B. Verbrennung fossiler Brennstoffe) und Sonneneinstrahlung. Wärme geht auf mehrere Arten verloren: durch die Lüftung eines Gebäudes, durch Wärmeabstrahlung größerer Bauteile wie z.B. Dach, Fenster und Wände sowie durch Trennwände zwischen beheizten und nicht beheizten Räumen, z.B. Keller und unbenutzte Dachgeschosse. Auch Türen spielen eine beachtliche Rolle bei Wärmeverlusten.

### Gute Tür – weniger Energieverlust

Eine gute Wärmeisolierung der Tür sorgt für niedrige Energie-Kosten und erhöhten Komfort. Wichtig bei der Auswahl einer neuen Haustür ist, den Wert des Wärmedurchgangskoeffizienten der gesamten Tür  $U_d$  zu beachten. Es gilt: je niedriger der Wert, desto besser die Dämmung. Die Energieersparnis schont nicht nur den Geldbeutel, sondern auch die Umwelt!

### Wärmedämmung

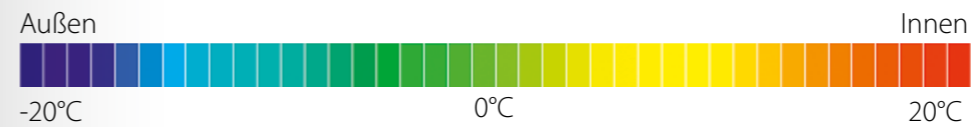
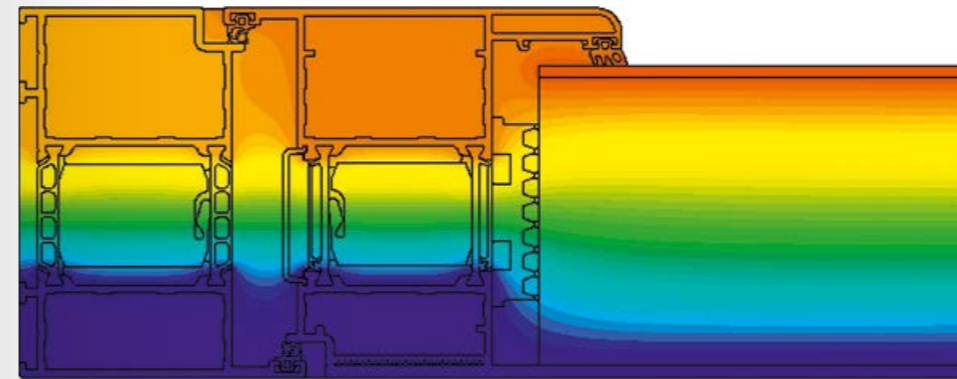

Sämtliche ALUHAUS-Türen haben einen Wärmedurchgangskoeffizienten von  $U_d \leq 0,8 [W/m^2K]$  für hervorragende Wärmedämmeigenschaften.



# Wählen Sie eine der drei möglichen Füllungsvarianten

Sämtliche Türrahmen können optional mit zusätzlichen Thermoisolationseinsätzen ausgestattet werden, die den Zwischenraum der Rahmenprofile verschließen und sich positiv auf den Wärmedurchgangskoeffizienten auswirken.

## 1 Flügel mit Einsatzfüllung

Türfüllung mit einer Stärke von 70 mm  
 $U_d \leq 0,82 [W/m^2K]$

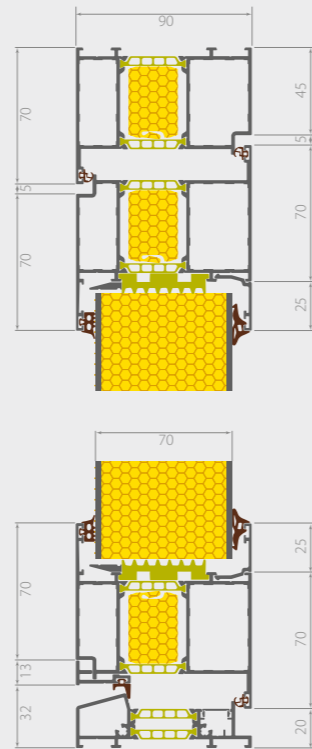
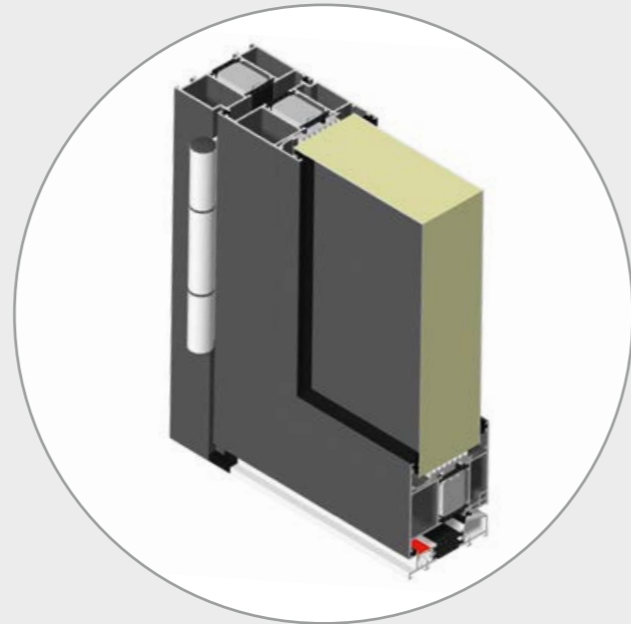

Querschnitt des Türrahmens mit einer Stärke von 90 mm samt Flügel. Füllung mit einer Stärke von 70 mm. Abbildung mit zusätzlichen Isolationseinsätzen im Flügel und Blendrahmen.

## 2 Flügel mit außen flügelüberdeckender Füllung

Türfüllung mit einer Stärke von 76 mm  
 $U_d \leq 0,79 [W/m^2K]$

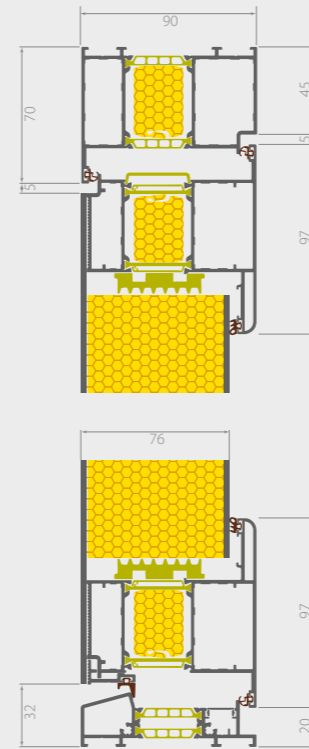
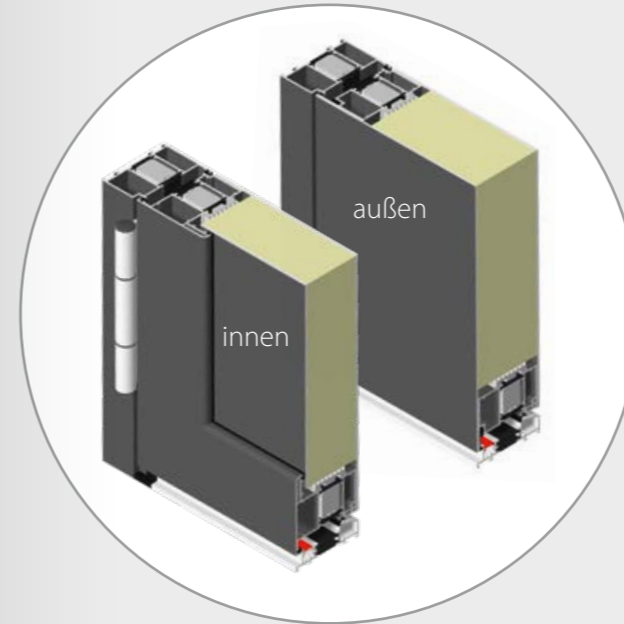

Querschnitt des Türrahmens mit einer Stärke von 90 mm samt Flügel. Füllung mit einer Stärke von 76 mm. Abbildung mit zusätzlichen Isolationseinsätzen im Flügel und Blendrahmen.

## 3 Flügel mit beidseitig flügelüberdeckender Füllung

Türfüllung mit einer Stärke von 90 mm  
 $U_d \leq 0,74 [W/m^2K]$

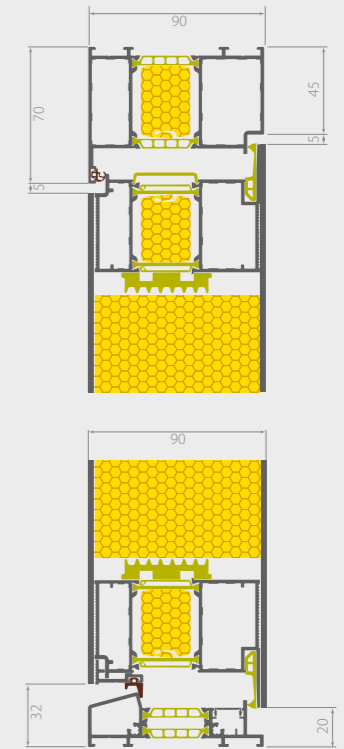
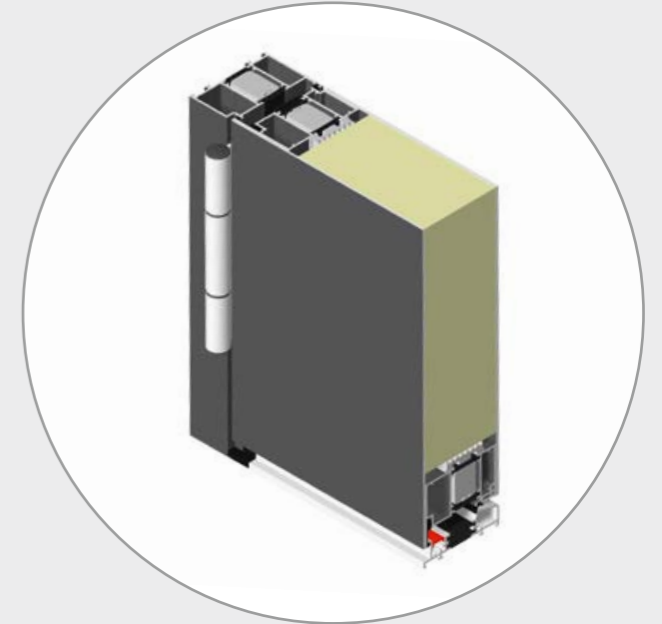

Querschnitt des Türrahmens mit einer Stärke von 90 mm samt Flügel. Füllung mit einer Stärke von 90 mm. Abbildung mit zusätzlichen Isolationseinsätzen im Flügel und Blendrahmen.

# ELITE



■ VIATOR, mattiertes Glas, flügelüberdeckend, Applikationen aus Edelstahl, Farbe: RAL 9016 Verkehrsweiß, Griff: P10

## Besonderheiten der ELITE Serie

### Glasaufbau in der Füllung

In Modellen der ELITE Serie wird das Mehrscheiben-Isolierglas zwischen Aluminiumblechen eingelassen und mit Silikon abgedichtet. Die Applikationen sind aus Edelstahl gefertigt, die in ausgeschnittenen Sondersteckplätzen eingefasst werden.

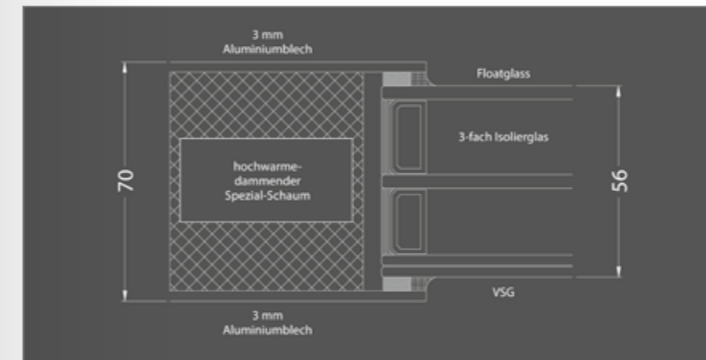

### Einsatzfüllung

Dreifach-Isolierverglasung

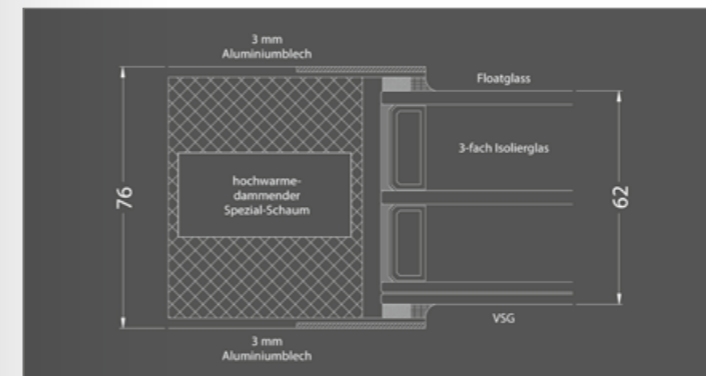

### Außen flügelüberdeckende Füllung

Dreifach-Isolierverglasung

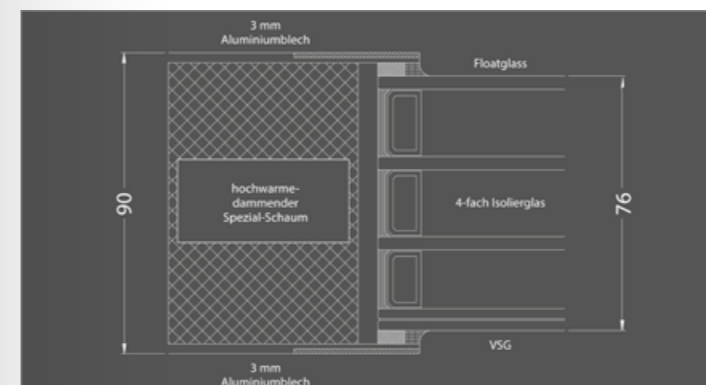

### Beidseitig flügelüberdeckende Füllung

Vierfach-Isolierverglasung



### Applikationen

Alle Applikationen der ELITE Serie werden aus hochwertigem Edelstahl hergestellt, der selbst extremen Witterungsbedingungen standhält.

Alle Edelstahlapplikationen sind übergangslos in das Paneel eingesetzt. So ist die Oberfläche pflegeleicht und macht die Tür zu einem echten Schmuckstück. Außerdem gibt es kein Risiko durch scharfe Kanten.



### 3D Edelstahlapplikationen

Ausgewählte Modelle der ELITE Serie sind mit dreidimensionalen Edelstahlapplikationen ausgestattet



■ **AGNES**

Mattiertes Glas, flügelüberdeckend  
Farbe: DECORAL Golden Oak  
Griff: P10.1000



■ **AGRIPPA**

Mattiertes Glas, flügelüberdeckend  
Applikationen aus Edelstahl  
Farbe: DECORAL Golden Oak  
Griff: P10.600



■ **CARITA**

Mattiertes Glas, Einsatzfüllung  
Applikationen aus Edelstahl  
Farbe: RAL 9006 Weißaluminium  
Griff: P45.B.600



■ **CLARA**

Mattiertes Glas, flügelüberdeckend  
Applikationen aus Edelstahl  
Farbe: RAL 7016 Anthrazitgrau  
Griff: P10.1500



■ **ALBUS**

Mattiertes Glas, flügelüberdeckend  
Applikationen aus Edelstahl  
Farbe: RAL 9006 Weißaluminium  
Griff: P10.1000



■ **ANNIK**

Mattiertes Glas, flügelüberdeckend  
Applikationen aus Edelstahl  
Farbe: RAL 7016 Anthrazitgrau  
Sockelschutz: glatt  
Griff: P45.B.600



■ **CYRUS**

Mattiertes Glas, flügelüberdeckend  
Applikationen aus Edelstahl  
Farbe: RAL 7016 Anthrazitgrau  
Griff: Q10.800



■ **DACJAN**

Mattiertes Glas, flügelüberdeckend  
Applikationen aus Edelstahl  
Farbe: Golden Oak  
Griff: P10.600



■ **AUGUST**

Mattiertes Glas, Einsatzfüllung  
Applikationen aus Edelstahl  
Farbe: RAL 3003 Rubinrot  
Griff: P45.600



■ **BONITA**

Mattiertes Glas, flügelüberdeckend  
Applikationen aus Edelstahl  
Farbe: Grau Grunge  
Griff: P45.B.600



■ **DECIUS**

Mattiertes Glas, flügelüberdeckend  
Applikationen aus Edelstahl  
Farbe: DECORAL Mooreiche  
Griff: P10.1000



■ **FABIA**

Mattiertes Glas, flügelüberdeckend  
Applikationen aus Edelstahl  
Bicolor: RAL 9016 Verkehrsweiß/  
RAL 7037 Staubgrau  
Griff: Q10.1000

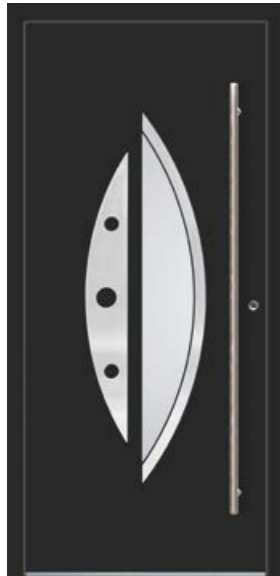

■ FAUSTUS

Mattiertes Glas, flügelüberdeckend  
Applikationen aus Edelstahl  
Farbe: RAL 7016 Anthrazitgrau  
Griff: P10.1500



■ FLORIUS

Mattiertes Glas, flügelüberdeckend  
Applikationen aus Edelstahl  
Farbe: Grunge Antico  
Griff: P45.B.600



■ FORTUNO

Mattiertes Glas, Einsatzfüllung  
Applikationen aus Edelstahl  
Farbe: RAL 7016 Anthrazitgrau  
Griff: P45.600



■ GAIUS

Mattiertes Glas, flügelüberdeckend  
Applikationen aus Edelstahl  
Bicolor: RAL 7016 Anthrazitgrau/  
RAL 9006 Weißaluminium  
Griff: P45.B.600



■ GRATUS

Mattiertes Glas, flügelüberdeckend  
Applikationen aus Edelstahl  
Farbe: RAL 9006 Weißaluminium  
Griff: P10.800



■ HECTOR

Mattiertes Glas, flügelüberdeckend  
Applikationen aus Edelstahl  
Bicolor: DECORAL Winchester/  
RAL 9006 Weißaluminium  
Griff: P10.1500



■ ILIDIA

Mattiertes Glas, flügelüberdeckend  
Applikationen aus Edelstahl  
Farbe: DECORAL Winchester  
Griff: P10.1400

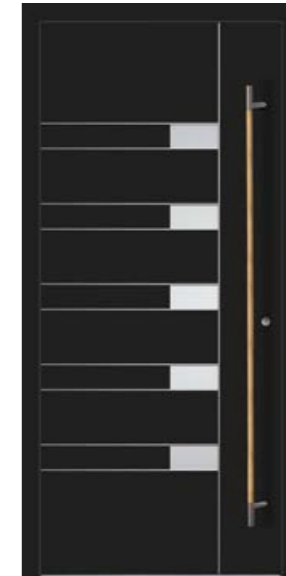

■ KASJANA

Mattiertes Glas, flügelüberdeckend  
Applikationen aus Edelstahl  
Farbe: RAL 7021 Schwarzgrau  
Griff: PD45.1600



■ LAR

Mattiertes Glas, flügelüberdeckend  
Applikationen aus Edelstahl  
Sockelschutz: mit quadratischer Lochung  
Farbe: Grunge Antico  
Griff: P10.600



■ LIAN

Mattiertes Glas, flügelüberdeckend  
Applikationen aus Edelstahl  
Farbe: DECORAL Golden Oak  
Griff: P45.600



■ LUCIUS

Mattiertes Glas, flügelüberdeckend  
Applikationen aus Edelstahl  
Farbe: RAL 7016 Anthrazitgrau  
Griff: P10.1500



■ LUPIUS

Mattiertes Glas, flügelüberdeckend  
Applikationen aus Edelstahl  
Farbe: DECORAL Siena Rosso  
Griff: P10.1400





■ **TIBERIUS**, mattiertes Glas, flügelüberdeckend, Applikationen aus Edelstahl, Farbe: DECORAL Mooreiche, Griff: P10.1500



■ **PAULUS**

Mattiertes Glas, flügelüberdeckend  
Applikationen aus Edelstahl  
Farbe: DECORAL Mooreiche  
Griff: P45.600



■ **PUBLIUS**

Mattiertes Glas, flügelüberdeckend  
Applikationen aus Edelstahl  
Farbe: RAL 9006 Weißaluminium  
Griff: P10.1000



■ **ROMANUS**

Mattiertes Glas, Einsatzfüllung  
Applikationen aus Edelstahl  
Farbe: RAL 9006 Weißaluminium  
Griff: P45.B.600



■ **TERENTIUS**

Flügelüberdeckend  
Applikationen aus Edelstahl  
Farbe: RAL 7015 Schiefergrau  
Griff: P10.600



■ **TITO**

Mattiertes Glas, flügelüberdeckend  
Applikationen aus Edelstahl  
Farbe: RAL 7016 Anthrazitgrau  
Griff: P45.B.600



■ **SERVIUS**

Mattiertes Glas, flügelüberdeckend  
Applikationen aus Edelstahl  
Farbe: DECORAL Golden Oak  
Griff: P10.1000



■ **TIBERIUS**

Mattiertes Glas, flügelüberdeckend  
Applikationen aus Edelstahl  
Farbe: DECORAL Mooreiche  
Griff: P10.1500



■ **TITUS**

Mattiertes Glas, flügelüberdeckend  
Applikationen aus Edelstahl  
Farbe: RAL 9007 Graualuminium  
Griff: P10.600



ELITE



■ **VERGIUS**

Mattiertes Glas, flügelüberdeckend  
Applikationen aus Edelstahl  
Sockelschutz: glatt  
Farbe: RAL 8017 Schokoladenbraun  
Griff: P10.1500



■ **VESTA**

Mattiertes Glas, flügelüberdeckend  
Applikationen aus Edelstahl  
Farbe: RAL 7016 Anthrazitgrau  
Griff: P45.B.600



■ **VIATOR**

Mattiertes Glas, flügelüberdeckend  
Applikationen aus Edelstahl  
Farbe: RAL 9016 Verkehrsweiß  
Griff: P10.1000



■ **VITALIS**

Mattiertes Glas, flügelüberdeckend  
Applikationen aus Edelstahl  
Farbe: DECORAL Golden Oak  
Griff: P45.B.600



■ **VITUS**

Mattiertes Glas, flügelüberdeckend  
Applikationen aus Edelstahl  
Bicolor: DECORAL Mooreiche / RAL 9016 Verkehrsweiß  
Griff: P45.B.600

Bei den mit dem Symbol  gekennzeichneten Modellen der ELITE Serie haben Sie die Möglichkeit die Variante "Bicolor" zu wählen, mit zwei unterschiedlichen Farben auf einer Türseite.

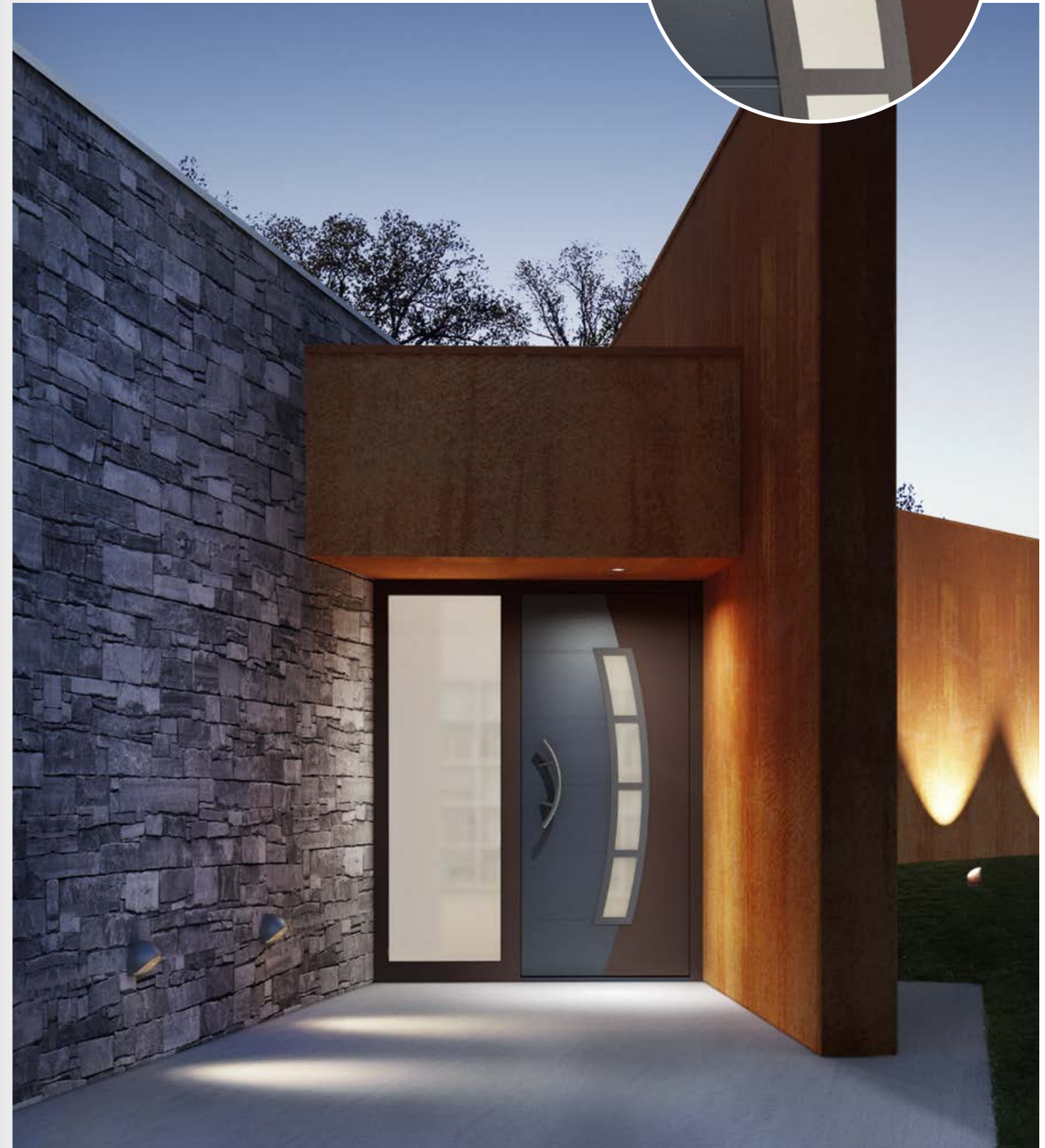
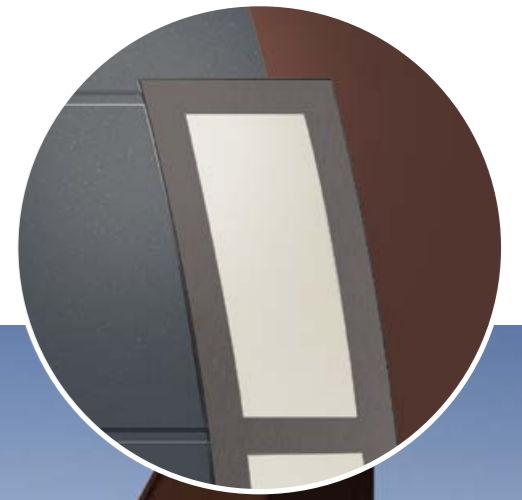

■ **VITUS**, mattiertes Glas, flügelüberdeckend, Applikationen aus Edelstahl, Bicolor: RAL 9006 Weißaluminium/RAL 8017 Schokoladenbraun, Griff: P45.B.600

# ELITE FRAME



■ PATRICIUS, mattiertes Glas, flügelüberdeckend, Applikationen aus schwarzem ESG-Glas, Farbe: RAL 9006 Weißaluminium, Griff: P45.600

## Besonderheiten der ELITE FRAME Serie



### Rahmenapplikationen

Sämtliche Türmodelle der ELITE FRAME Serie sind mit hochwertigen und edel aussehenden schwarzen Rahmenapplikationen aus gehärtetem Glas versehen, welche der Tür seine besondere Note verleihen.



ELITE FRAME



■ CAMBRIA

Mattiertes Glas, Einsatzfüllung  
Applikationen aus schwarzem ESG-Glas  
Farbe: RAL 9006 Weißaluminium  
Griff P45.600



■ FLORIA

Mattiertes Glas, Einsatzfüllung  
Applikationen aus schwarzem ESG-Glas  
Farbe: RAL 9016 Verkehrsweiß  
Griff P45.600



■ MAGNUS

Mattiertes Glas, flügelüberdeckend  
Applikationen aus schwarzem ESG-Glas  
Farbe: Golden Oak  
Griff P10.600



■ PATRICIUS

Mattiertes Glas, flügelüberdeckend  
Applikationen aus schwarzem ESG-Glas  
Farbe: RAL 9006 Weißaluminium  
Griff P45.600

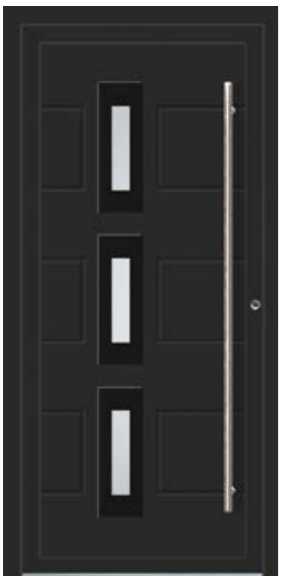

■ VICTORIUS

Mattiertes Glas, Einsatzfüllung  
Applikationen aus schwarzem ESG-Glas  
Farbe: RAL 7016 Anthrazitgrau  
Griff P10.1500



# SIMPLE



■ SATURNUS, flügelüberdeckend, Applikationen INOX, Farbe: RAL 7016 Anthrazitgrau, Griff: P10.1000

# Besonderheiten der SIMPLE Serie

Machen Sie auch Ihre Tür zum Unikat – mit den flachen Paneelen aus der SIMPLE Serie.

Die Serie besticht durch ihr dezentes Design mit eleganten Strukturen. Die Paneele überzeugen mit größtenteils gewölbten, anodisierten Aluminium Intarsien (INOX), auf deren Oberfläche keinerlei Fingerabdrücke zu sehen sind. Teilweise sind die Paneele mit stilvoll eingefrästen Vertiefungen versehen.

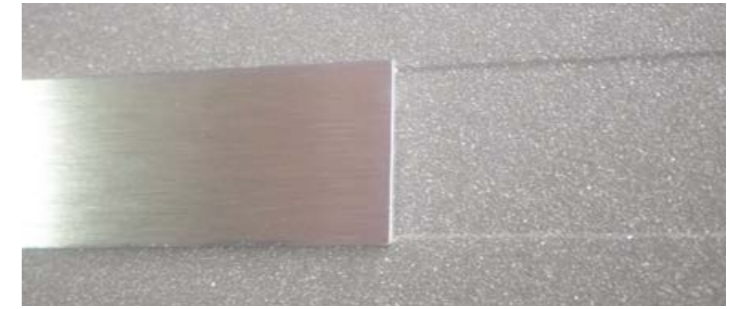

■ AULUS, flügelüberdeckend, Farbe: RAL 8015 Kastanienbraun, Griff: P10.1000



SIMPLE



■ **ADREA**

Einsatzfüllung  
Applikationen INOX  
Farbe: RAL 6005 Moosgrün  
Griff: P10.1500



■ **AULUS**

Flügelüberdeckend  
Farbe: RAL 8017 Schokoladenbraun  
Griff: P10.1000

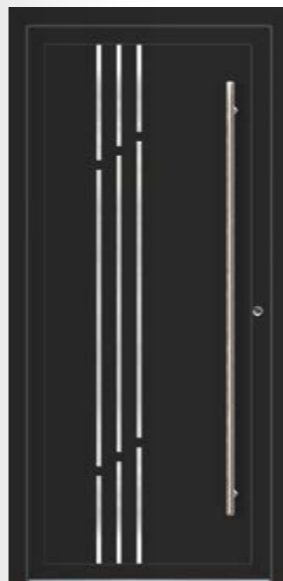

■ **TAURUS**

Einsatzfüllung  
Applikationen INOX  
Farbe: RAL 7016 Anthrazitgrau  
Griff: P10.1500

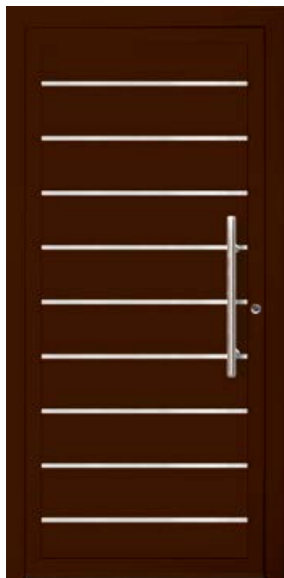

■ **CILLA**

Einsatzfüllung  
Applikationen INOX  
Farbe: RAL 8017 Schokoladenbraun  
Griff: P10.600



■ **NICOLAUS**

Einsatzfüllung  
Applikationen INOX  
Farbe: RAL 9006 Weißaluminium  
Griff: P10.1500



■ **MARCUS**

Einsatzfüllung  
Applikationen INOX  
Farbe: RAL 8017 Schokoladenbraun  
Griff: P10.1500



■ **SATURNUS**

Einsatzfüllung  
Applikationen INOX  
Farbe: DECORAL, Nussbaum  
Griff: P10.1000

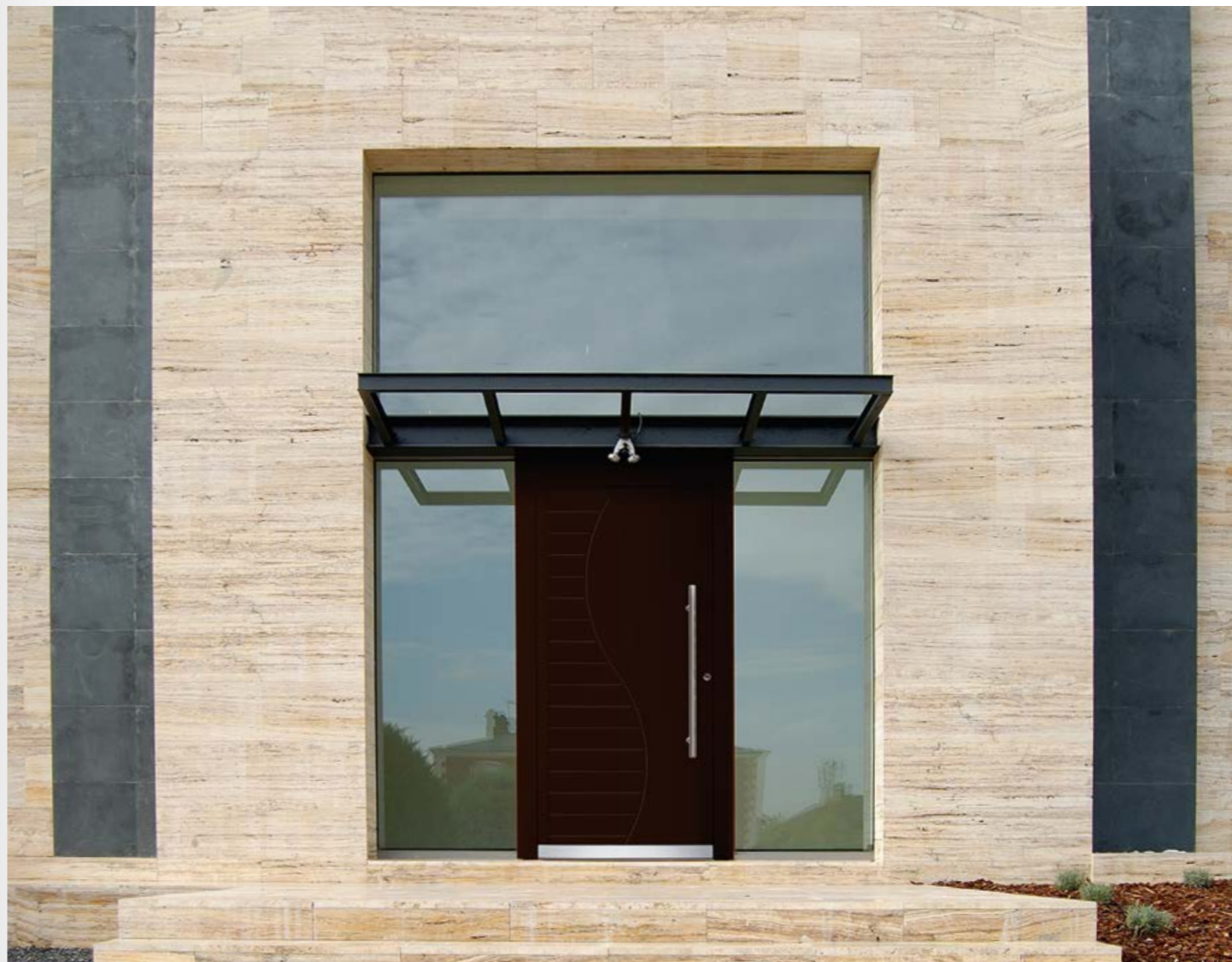

■ **AULUS**, flügelüberdeckend, Farbe: RAL 8017 Schokoladenbraun, Griff: P10.1000

# FLAT



## Besonderheiten der FLAT Serie

Exklusives Design in spektakulärem Stil. FLAT Türen begeistern durch ihr schlichtes Design und heben so gekonnt die Farbe und den Griff der Tür in den Vordergrund. Tipp: Kombinieren Sie die Tür mit Seitenteilen im speziellen ALUHAUS Design.



■ FLAT, flügelüberdeckend, Farbe: RAL 7037 Staubgrau, Griff: P45.1000



# Der erste Eindruck zählt

Bei sämtlichen ALUHAUS-Türen haben Sie die Wahl zwischen verschiedenen Seitenteilen – ALUHAUS Design oder ALUHAUS Classic.

## Seitenteile ALUHAUS Design

Kombinieren Sie Ihre neue Haustür mit den exklusiv nur bei ALUHAUS erhältlichen Seitenteilen im speziellen ALUHAUS Design. Unsere Designer haben sieben stilvolle, teilmattierte Dekorverglasungen gestaltet, die hervorragend zu jeder einzelnen Türfüllung passen und Ihrem Eingangsbereich einen eleganten Charme verleihen.



NB1 NB2 NB3 NB4



NB5 NB6 NB7

## Seitenteile ALUHAUS Classic

Bei den ALUHAUS Classic Seitenteilen stehen Ihnen die klassischen Ornamentgläser wie z.B. Satinato oder Mastercarre zur Verfügung, die vollflächig das Seitenteil bedecken. Zudem können Sie auch transparentes Klarglas wählen.



Kathedral



Mastercarré



Kura



Master-Ligne



Delta Matt



Satinato



Chinchilla

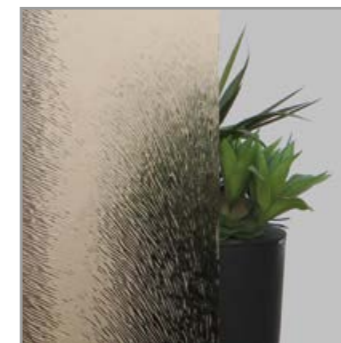

Chinchilla Braun



Kura Braun



# ZUBEHÖR

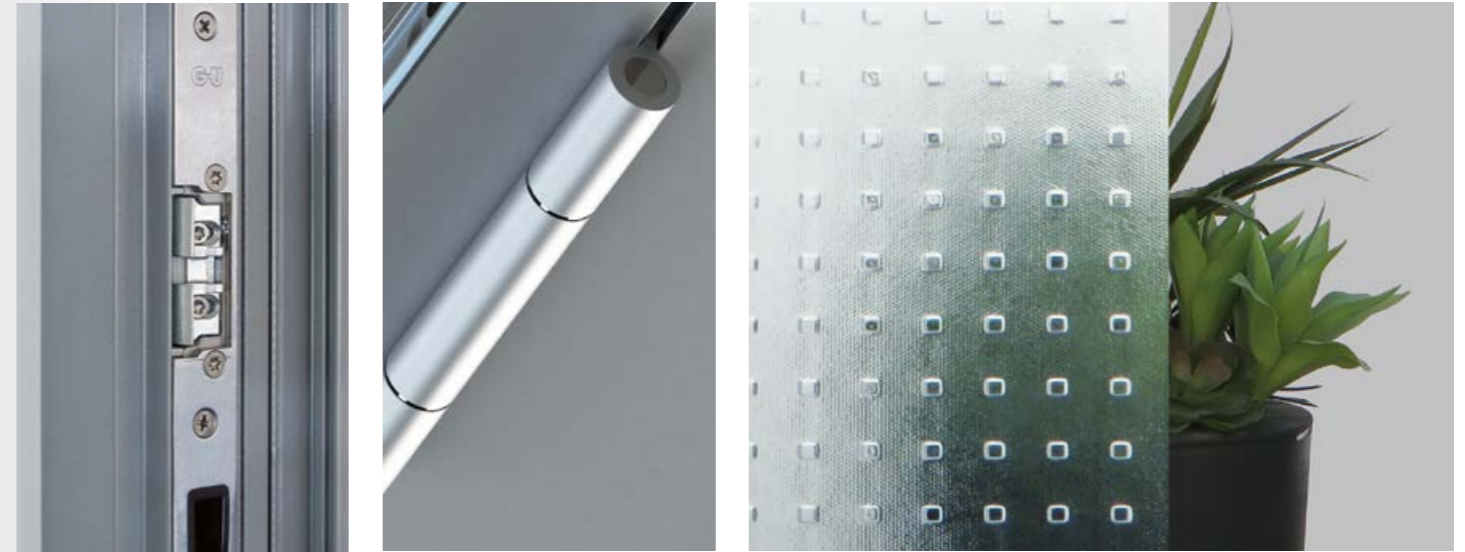

Wählen Sie aus unserem funktionalen und geschmackvollen Zubehörprogramm die für Ihre Bedürfnisse und Wünsche ideale Zusatzausstattung.

## Übersicht Zubehör

DESIGN & ÄSTHETIK	34
Holzoptik DECORAL	35
Griffe	36
Ornamentgläser	38
Weitere Optionen	40
SICHERHEIT & VERRIEGELUNG	41
Allgemeine Sicherheitsoptionen	42
Verriegelungstechnik	43
FUNKTION & KOMFORT	44
Funktionales Zubehör	45
Einlass- und Zutrittssysteme	46

# DESIGN & ÄSTHETIK



■ LIAN, Mattiertes Glas, flügelüberdeckend, Applikationen aus Edelstahl, Farbe: DECORAL Golden Oak, Griff: P45.600



## Holzoptik DECORAL

Sie möchten die Vorteile einer Aluminiumtür mit der Optik einer Holztür kombinieren?

Hierfür stehen Ihnen sieben verschiedene Holzdekore zur Verfügung – von Mahagoni bis Golden Oak.

Sämtliche Holzdekore werden bei ALUHAUS durch das Herstellungsverfahren DECORAL auf die Oberfläche aufgetragen. Bei diesem komplexen Verfahren entstehen holzähnlich aussehende Musterungen auf der Oberfläche, die sich optisch von denen einer echten Holztür nicht unterscheiden lassen.

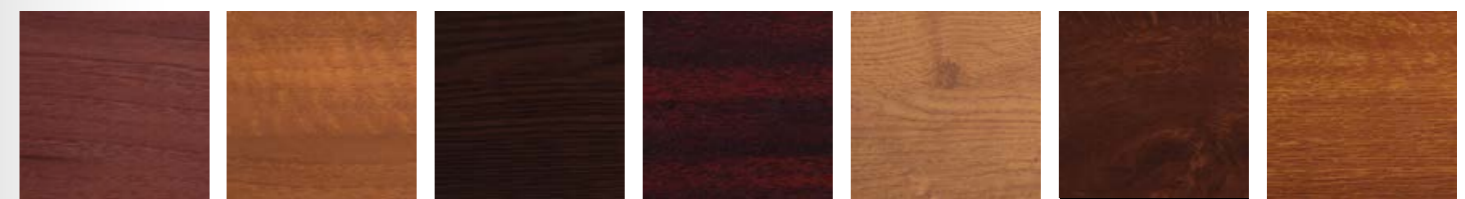

Siena Rosso

Siena

Mooreiche

Mahagoni

Winchester

Nussbaum

Golden Oak



# Griffe (Stoßgriffe und Drücker)

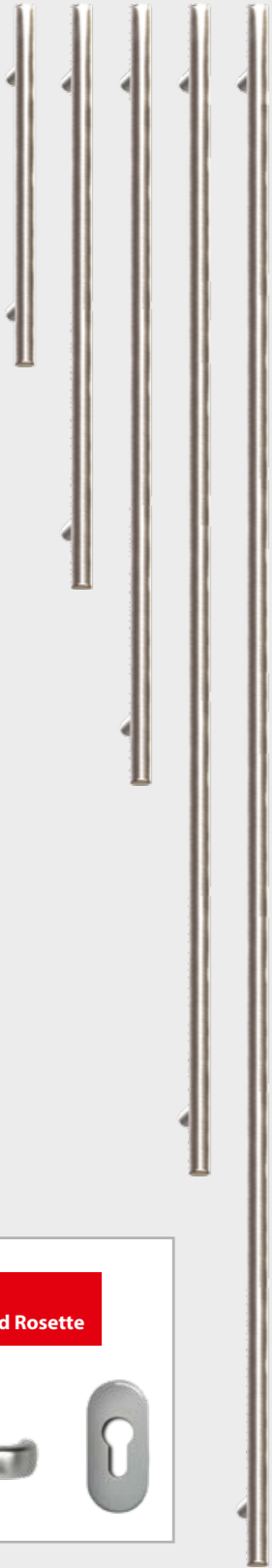

**P10**  
600mm  
800mm  
1000mm  
1200mm  
1400mm  
1600mm  
1800mm  
2000mm  
2200mm



**P45**  
600mm  
800mm  
1000mm  
1200mm  
1400mm  
1600mm  
1800mm



**P10 B**  
600mm  
1400mm



**P45 B**  
600mm  
1400mm



Drücker innen mit geteiltem Schild und Rosette



**P60**  
600mm  
800mm



**P5**  
600mm  
800mm



**P8**  
600mm  
800mm



**PD45 (aus Eiche)**  
600mm  
1000mm  
1600mm



**Q45**  
600mm  
800mm



**Q90**  
600mm  
800mm



**Q10**  
600mm  
800mm  
1000mm  
1200mm  
1400mm  
1600mm  
1800mm  
2000mm  
2200mm



# Ornamentgläser



Kathedral



Mastercarré



Chinchilla Braun



Satinato



Master-Ligne



Delta Matt



Kura



Kura Braun



Chinchilla



## Weitere Optionen



### Rollenbänder

Rollentürbänder harmonieren ideal mit dem eleganten Design der ALUHAUS-Türen. Der massive Korpus, der aus Pressaluminium hergestellt und anodisiert ist, sorgt mit dem Aluminiumbolzen des Lagers für eine hohe Stabilität. Ein zwischen dem Flügel und dem Türrahmen montierter Bolzen hemmt im Falle eines versuchten Einbruchs das Aufbrechen der Tür.

### Innenliegende Bänder "Axxent"

In drei Ebenen verstellbare, versteckte Bänder sind eine exklusive und optisch ansprechende Lösung, bei der die Türbänder von der Außenseite nicht sichtbar sind.



### Hausnummern

Praktisch und elegant sind unsere Hausnummernschilder. Sie werden in die Oberfläche des Paneels eingelassen und mit dem Aluminiumblech verbunden.



### Beidseitig Applikationen

Sämtliche Modelle der ELITE Serie können mit Applikationen auf beiden Seiten der Tür gefertigt werden.

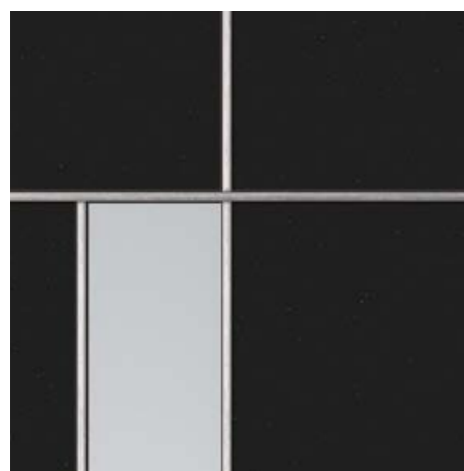

# SICHERHEIT & VERRIEGELUNG



## Allgemeine Sicherheitsoptionen

### Sicherheits-Profilzylinder Klasse 7 "Janus"

Sie garantiert die höchste Sicherheitsstufe.  
Exklusiv bei ALUHAUS mit 8 Schlüsseln und Code-Karte.

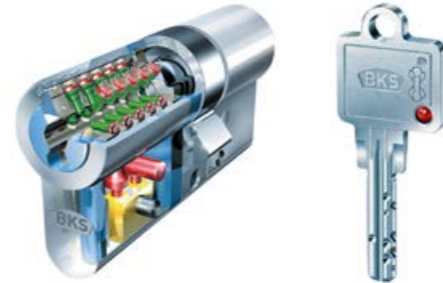

### Sicherheits-Profilzylinder Klasse 5

Mit 5 Schlüsseln und Code-Karte

### Bandseitensicherung

Montiert an der Bänderseite bieten sie wirksamen Schutz gegen das Aufbrechen der Tür.

### Sperrbügel

Der Sperrbügel ermöglicht das Öffnen der Tür für Sichtkontakt, ohne sie ganz zu öffnen. Erst nach dem nächsten Umdrehen öffnet sie sich weit genug für den Zutritt von außen. Nur bei MR2, Automatik A2 und A4 als Option erhältlich.



### Sicherheitsglas "VSG P4 oder P5"

VSG steht für Verbundsicherheitsglas, bei dem zwei Scheiben mit einer reißfesten Folie verbunden werden. Sie kommen z.B. bei Windschutzscheiben von Autos zum Einsatz.

Bei Modellen mit Glas in der Füllung geben die VSG Glaspakete in den Klassen P4 oder P5 zusätzliche Sicherheit gegen ein Einschlagen des Glases. Auch für Seitenteile und Oberlichter optional erhältlich.

## Verriegelungstechnik

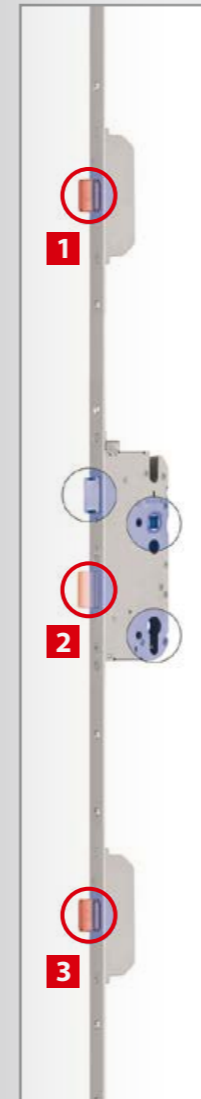

3-fach Verriegelung  
Manuell  
GU SECURITY MR2



3-fach Verriegelung  
Automatik  
GU SECURITY A2



4-fach Verriegelung  
Automatik  
GU SECURITY A3

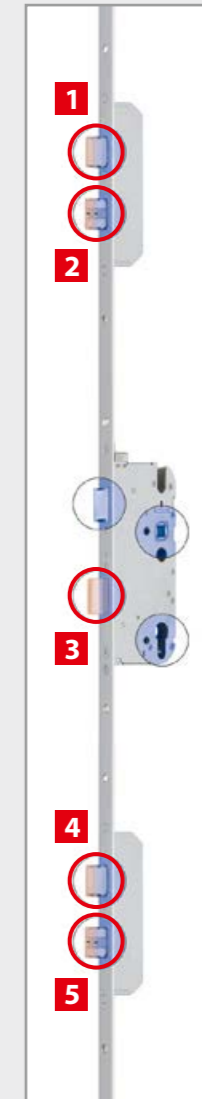

5-fach Verriegelung  
Automatik  
GU SECURITY A4



4-fach Verriegelung  
Automatik  
GU SECURITY A3  
mit motorischer  
Öffnung (A-Öffner)

### GU SECURITY MR2 (Standard)

Wird im Standard bei sämtlichen Türen eingesetzt. Hohe Qualität mit neuem massiven Riegel für Ihre Sicherheit. In der Grundversion erfolgt die Verriegelung manuell.

### GU SECURITY Automatik (Optional)

Die Security Automatik-Verriegelungen des Herstellers GU garantieren höchste Sicherheit kombiniert mit außergewöhnlichem Komfort. Einfach die Tür zuziehen und Ihre Tür wird automatisch verriegelt. Die Anzahl der Verriegelungspunkte mit einem so genannten Treibriegelverschluss bestimmt die jeweilige Sicherheitsklasse. ALUHAUS-Türen können optional mit Security Automatik A2, A3 oder A4 ausgestattet werden. Bei der neuesten Verriegelungstechnik Security Automatik A4 kommen doppelte Riegelkassetten zum Einsatz.

# FUNKTION & KOMFORT



## Funktionales Zubehör



### Obentürschließer

Moderner Obentürschließer mit Gleitschiene für größtmöglichen Komfort.

### Verdeckt liegender Obentürschließer

Der verdeckt liegende Obentürschließer bietet alle Vorteile eines Obentürschließers bei außergewöhnlicher Ästhetik. Er liegt vollständig im Flügel verdeckt und ist nur bei geöffneter Tür sichtbar.

### Thermoisolationseinsätze

Sämtliche Türrahmen können mit zusätzlichen Thermoisolationseinsätzen ausgestattet werden, die den Zwischenraum der Rahmenprofile verschließen und sich positiv auf den Wärmedurchgangskoeffizienten auswirken.



Glatt



Rundlochung



Quadratische Lochung

### Sockelschutz

Schützen Sie Ihre Tür vor Beschädigungen mit der Montage eines Sockels aus rostfreiem Edelstahl. Es stehen drei verschiedene Varianten zur Auswahl.

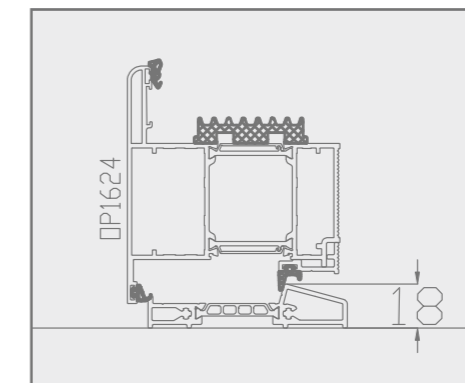
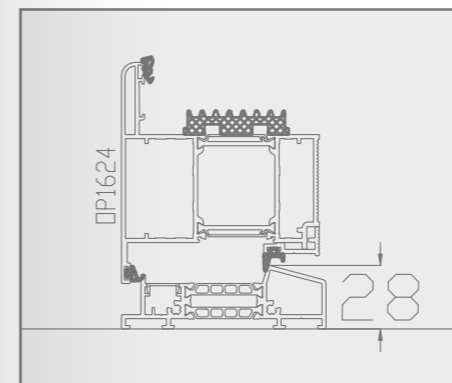

### Schwellen

Wählen Sie zwischen der Standardschwelle mit 28 mm Höhe und der flachen Schwelle mit 18 mm Höhe. Die flache Schwelle eignet sich besonders für Menschen mit Handicap und hält aufgrund des robusten Materials auch größeren Belastungen, wie z.B. Rollstühlen, dauerhaft stand.

## Einlasssysteme

Komfortable Einlasssysteme kommen insbesondere in Mehrfamilienhäusern zum Einsatz. Die Steuerung erfolgt über die Türsprechanlage. Der A-Öffner kommt bei Automatik- oder E-Öffner bei manueller Verriegelung zum Einsatz.

### A-Öffner (motorische Öffnung) für Automatik-Verriegelungen

Mit Hilfe der motorischen Öffnung, auch A-Öffner genannt, können Sie die Automatik-Verriegelung der Tür über Ihre Türsprechanlage steuern. Zudem müssen Sie keine Kraft mehr aufwenden, um die Riegel durch das Umdrehen des Schlüssels zurückzusetzen. Der Elektromotor setzt die Riegel automatisch zurück.



### E-Öffner für MR2-Verriegelung

Komfortable Funktion im täglichen Gebrauch für die Basis-Verriegelung Secury MR2: Enthalten sind die Summerfunktion zum Entriegeln der Tür über die Türsprechanlage sowie die Tagesentriegelungsfunktion.



motorischer Öffnung (A-Öffner)

## Zutrittssysteme

Moderne Zutrittssysteme machen Ihr Zuhause zum echten Smart-Home. Sie müssen nicht mehr nach Ihrem Schlüssel suchen oder diesen aus Ihrer Hosentasche herausholen.

### ALUHAUS bietet drei verschiedene Zutrittssysteme:

#### Fingerscan

Entriegeln der Tür via Fingerscan. Neben einem Hauptanwender können bis zu 150 weitere Anwender hinzugefügt werden. Zutrittsverwaltung durch den Hauptanwender.

#### Numerische Tastatur

Entriegeln der Tür über die Eingabe eines Codes auf der numerischen Tastatur. Code-Verwaltung durch den Hauptanwender.

#### Blue&Code (Bluetooth und numerische Tastatur)

Vereint die Vorteile der Bluetooth Technologie und der Eingabe eines Codes über eine numerische Tastatur. Zutrittsverwaltung durch den Hauptanwender.

#### Fingerscan mit Smartsteuerung

Zutrittsverwaltung steuerbar über Smartphone oder Tablet. Entriegeln der Tür ebenso vom Smartphone oder Tablet aus, ohne selbst zur Tür gehen zu müssen.

#### RFID

Entriegeln der Tür mittels Radio-Frequency Identification (RFID) mit Sender (Transponder-Chip) und Empfänger (an der Tür montiert). Komplett elektronisch und kontaktlos. Bis zu 150 Anwender möglich.

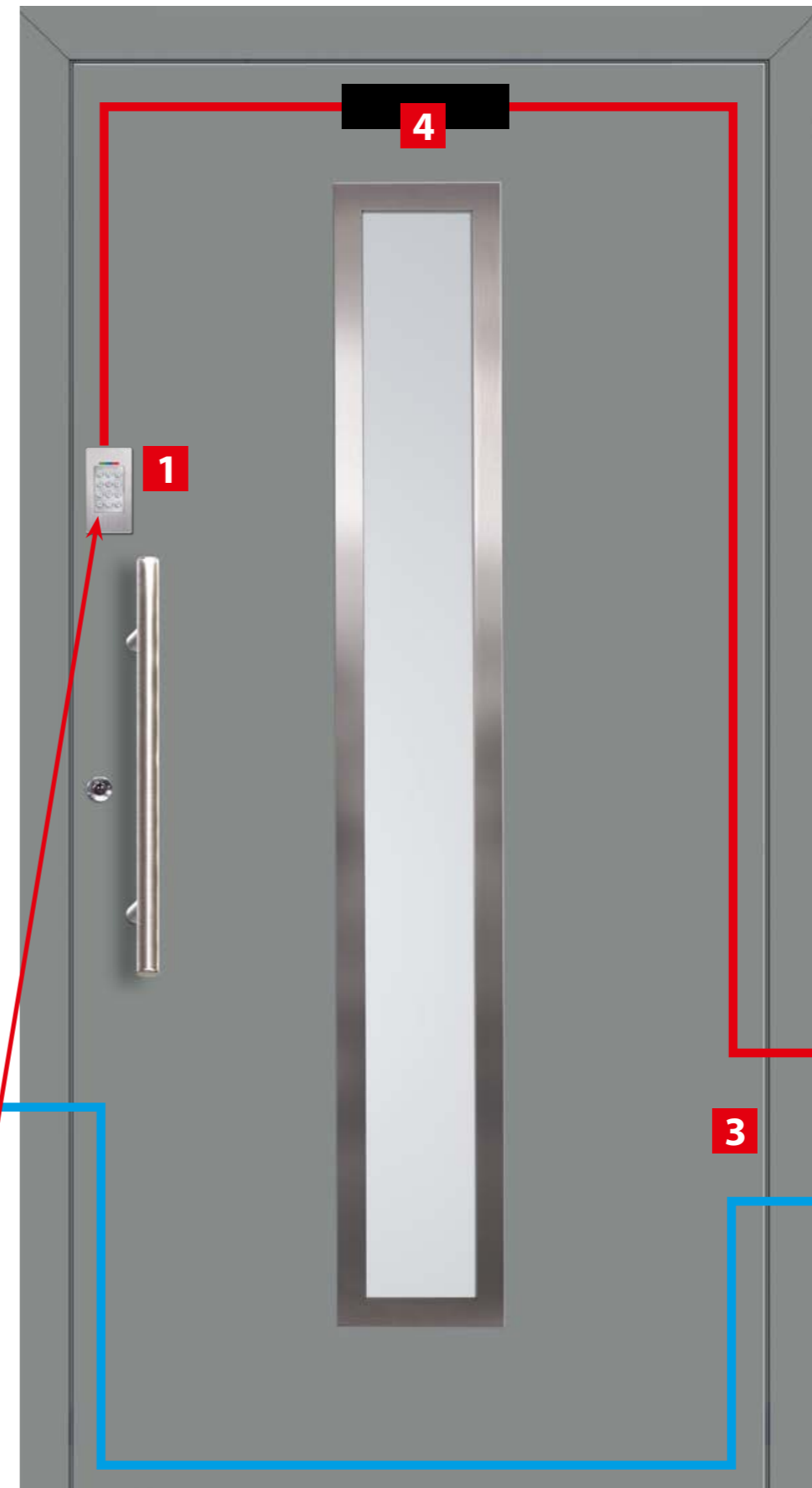

- 1** Optionale Zutrittssysteme
- 2** Motorische Öffnung (A-Öffner) für Secury Automatik-Verriegelungen
- 3** Verdeckt liegender Kabelübergang
- 4** Black Box-Steuerung

12-24 DC



# ONLINE TÜRKONFIGURATOR



Konfigurieren Sie Ihre persönliche Wunschtür einfach online. Mit dem ALUHAUS Türkongfigurator können Sie Ihre konfigurierte Haustür sogar fiktiv in Ihr Zuhause einfügen. Laden Sie hierzu einfach ein Bild Ihres Eingangsbereiches hoch und Sie können sofort sehen, wie Ihre neue Tür Ihr Zuhause verschönert.

Probieren Sie es aus unter:  
[www.aluhaus.com.de](http://www.aluhaus.com.de)

 **GESTALTEN SIE  
IHRE TÜR!**



 **TÜRKONFIGURATOR**





# ÜBERSICHT ALLER TÜRMODELLE

## ELITE



■ AGNES S. 12 ■ AGRIPPA S. 12 ■ ALBUS S. 12 ■ ANNIK S. 12 ■ AUGUST S. 12 ■ BONITA S. 12 ■ CARITA S. 13 ■ CLARA S. 13



■ CYRUS S. 13 ■ DACJAN S. 13 ■ DECIUS S. 22 ■ FABIA S. 13 ■ FAUSTUS S. 14 ■ FLORIUS S. 14 ■ FORTUNO S. 14 ■ GAIUS S. 14

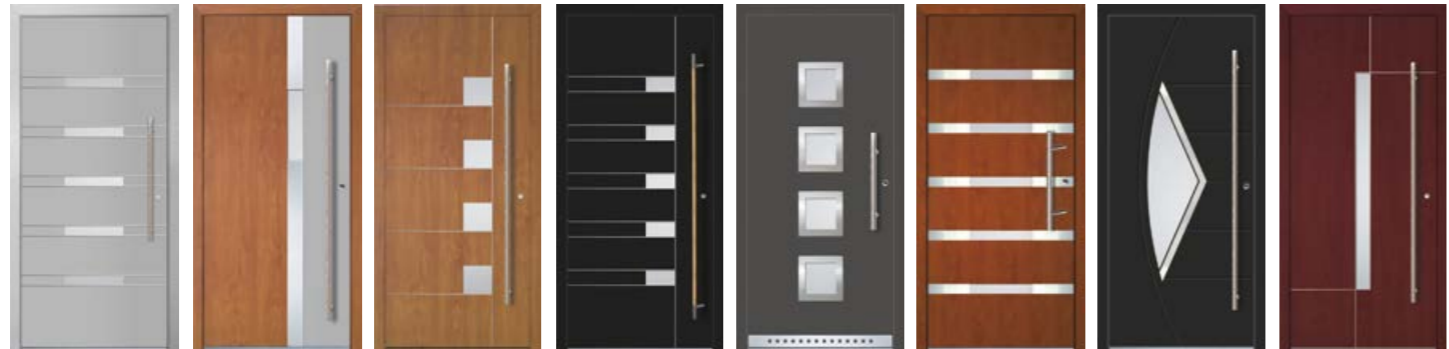

■ GRATUS S. 14 ■ HECTOR S. 14 ■ ILIDIA S. 15 ■ KASJANA S. 15 ■ LAR S. 15 ■ LIAN S. 15, 34 ■ LUCIUS S. 15 ■ LUPIUS S. 15



■ PAULUS S. 16 ■ PUBLIUS S. 16 ■ ROMANUS S. 17 ■ SERVIUS S. 17 ■ TERENCEIUS S. 17 ■ TIBERIUS S. 16, 17 ■ TITO S. 17 ■ TITUS S. 17

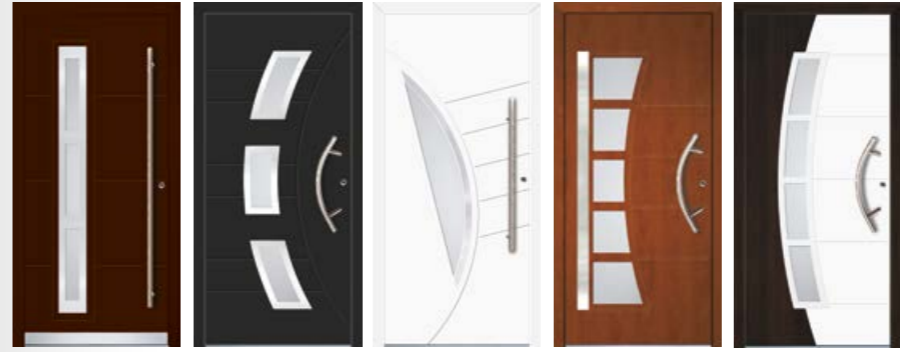

■ VERGIILIUS S. 18 ■ VESTA S. 18 ■ VIATOR S. 10, 18 ■ VITALIS S. 18 ■ VITUS S. 18, 19

## ELITE FRAME



■ CAMBRIA S. 22 ■ FLORIA S. 22 ■ MAGNUS S. 21, 22 ■ PATRICIUS S. 20, 22 ■ VICTORIUS S. 22

## SIMPLE

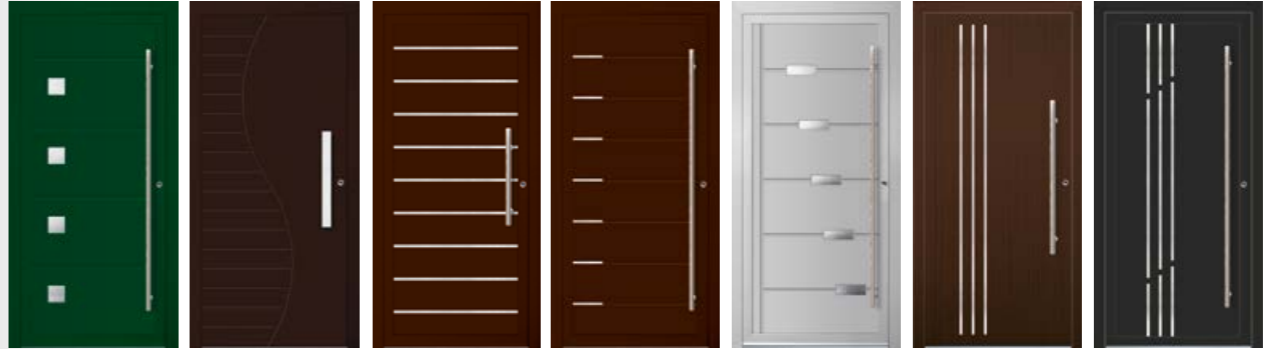

■ ADREA S. 26 ■ AULUS S. 25, 26, 27 ■ CILLA S. 26 ■ MARCUS S. 26 ■ NICOLAUS S. 26 ■ SATURNUS S. 24, 26 ■ TAURUS S. 27

## FLAT



■ FLAT S. 28 - 29

Änderungen und Druckfehler vorbehalten.  
Abbildungen ähnlich.  
Sämtliche Produktabbildungen in dieser Broschüre  
können aufpreispflichtiges Zubehör enthalten.

