

mocopipinus

LIVING. WOOD. IDEAS.

PINUMONT



PINUMONT. STARK WIE DIE NATUR.

Kreationen mit dritter Dimension.



PINUMONT Alpinova¹⁰ | „Große Welle“

NEUE DIMENSIONEN	04
DAS SYSTEM	06
PINUMONT VERTIKAL	08
PINUMONT „Die Ruhige“	10
PINUMONT „Die Experimentelle“	11
Integriertes Beleuchtungssystem	12
PINUMONT „Kleine Welle“	14
PINUMONT „Große Welle“	15
PINUMONT HORIZONTAL	16
PINUMONT IM INNENBEREICH	18
Wände, Decken und Raumteiler	

HOLZ IN NEUER ÄSTHETIK.

Oberflächen als Statement.

Holz hat Charakter – zeigt an Fassaden und Innenwänden Profil. Eigenschaften, die Sie mit dem neuen MOCOPINUS Pinumont noch deutlicher zur Geltung bringen. Gerade auf großen Flächen wird die starke gestalterische Kraft sichtbar. Denn Pinumont entfaltet seine formgebende Wirkung nicht nur in der Fläche, sondern auch in der Tiefe, der dritten Dimension.

Natürliche Baustoffe liegen voll im Trend. Allen voran Holz, der nachwachsende Rohstoff mit einzigartiger Ökobilanz. Dabei bietet die innovative Idee Pinumont auch visuell starke Aspekte. Flächen, ja ganze Teile des Baukörpers, werden betont, erhalten außergewöhnlichen, naturnahen Ausdruck. Je nach Verlegeart eher ruhig, lebendig, kraftvoll oder experimentell.

Aus ein und demselben System können Sie individuelle Vielfalt schöpfen. Dazu wählen Sie entsprechend der von Ihnen gewünschten Optik die passende Profilform und Anordnung sowie die Farbigkeit und Oberflächenbehandlung. Zusätzlich können Komponenten zur Erzeugung attraktiver Lichteffekte integriert werden. MOCOPINUS Pinumont verleiht Gebäuden Eigenständigkeit und Präsenz auf sehr zeitgemäße Art. Besonders Bauten im öffentlichen Raum profitieren davon und unterstreichen so ihren Anspruch als Unikat.

▶ MADE IN GERMANY

CHARAKTERVOLLE
OBERFLÄCHEN FÜR
INNEN UND AUSSEN

INDIVIDUELLE
GESTALTUNGSVIELFALT

PRÄGENDE OPTIK

MIT NUR ZWEI
BASISPROFILEN

EINFACHE VERARBEITUNG
LEICHTE VERLEGUNG

PINUMONT Mattnova²⁰ + Alpinova¹⁰ | „Die Ruhige“

IHR TOOL-SET FÜR VARIANTENREICHE GESTALTUNGSEIDEN.

In wenigen Schritten zur Wunschoptik.

1 DIE BASIS
Wechselfalzprofil + Parallelogramm

2 WUNSCHOPTIK AUSWÄHLEN

VERTIKAL HORIZONTAL

3 PROFILE ZUSCHNEIDEN
(NACH SCHNITTVORLAGE)

4 VORMONTAGE DER EINZELTEILE
(NACH VORLAGE)

5 ENDMONTAGE
AN FASSADE / WAND / DECKE



PINUMONT Larixron | „Die Experimentelle“

DIE BASIS: GENIAL EINFACH.

Das Ergebnis: Einfach genial.

Mit MOCOPINUS Pinumont vereinen Sie gestalterische Vielfalt und vorgedachte Einfachheit in der Realisierung. Die Basis besteht aus nur zwei verschiedenen Profilen in Sibirischer Lärche. Diese werden in der Werkstatt nach Vorlage zugeschnitten, vormontiert und vor Ort endmontiert. Entsprechende Stücklisten und Berechnungshilfen machen es ganz einfach.

EINFACHE MONTAGE



1. Für die fachgerechte Vormontage verwenden Sie bitte Edelstahlschrauben 5 x 60 mm (Teilgewinde) mit Bohrsch Spitze und Fräsrillen.



2. Pro Parallelogramm ist ein Längsschnitt positionsgenau zu setzen.



3. Schrauben Sie die aufgetrennten Parallelogramme von hinten auf die Wechselfalzprofile.



4. Die Deckbreite der Wechselfalzprofile entspricht genau viermal der Stärke eines Parallelogramms. So können Sie die Parallelogramme als Abstandhalter nutzen.

PINUMONT Mattnova²⁰ + Alpinova¹⁰ | „Die Ruhige“



PINUMONT

Vertikale Fassadengestaltung.

Alle Oberflächen der Profile Pinumont sind mit einer innovativen Microriffelung versehen. Sie bricht das Licht auf eine ganz eigene Art und unterstreicht so den dreidimensionalen Tiefeneffekt. Die microriffelten Oberflächen von Larixron aus Sibirischer Lärche sind naturbelassen. Bei der Oberfläche Alpinova¹⁰ sind sie endbehandelt mit einer innovativen Vergrauungslasur, die den natürlichen Vergrauungsprozess optisch vorwegnimmt. Mattnova²⁰ trägt hingegen eine matte, halbtransparente Holzlasur mit metallisch glänzenden Alu-Pigmenten.



CLASSIC

Larixron  microriffelt

	Holzart	Stärke in mm	Profilbreite in mm	Deckbreite in mm	Längen in m	Holz und Struktur
 PAR 90 microriffelt (Parallelogramm)	Sibirische Lärche FSC®	32,5	140		4,00	Larixron
 ZPR 90 wf microriffelt (Wechselfalz)	Sibirische Lärche FSC®	19,5	144	130	4,00	Larixron



PREMIUM

Alpinova¹⁰  microriffelt, Lackaufbau: 1x Farbauftrag ohne Zusatz

	Holzart	Stärke in mm	Profilbreite in mm	Deckbreite in mm	Längen in m	Farbe
 PAR 90 microriffelt (Parallelogramm)	Sibirische Lärche FSC®	32,5	140		4,00	V-1221 silbergrau
 ZPR 90 wf microriffelt (Wechselfalz)	Sibirische Lärche FSC®	19,5	144	130	4,00	V-1221 silbergrau

PREMIUM

Mattnova²⁰  microriffelt, Lackaufbau: 2x Farbauftrag ohne Zusatz

	Holzart	Stärke in mm	Profilbreite in mm	Deckbreite in mm	Längen in m	Farbe
 PAR 90 microriffelt (Parallelogramm)	Sibirische Lärche FSC®	32,5	140		4,00	LP-53320 onyxschwarz
 ZPR 90 wf microriffelt (Wechselfalz)	Sibirische Lärche FSC®	19,5	144	130	4,00	LP-53320 onyxschwarz

STANDARDFARBEN

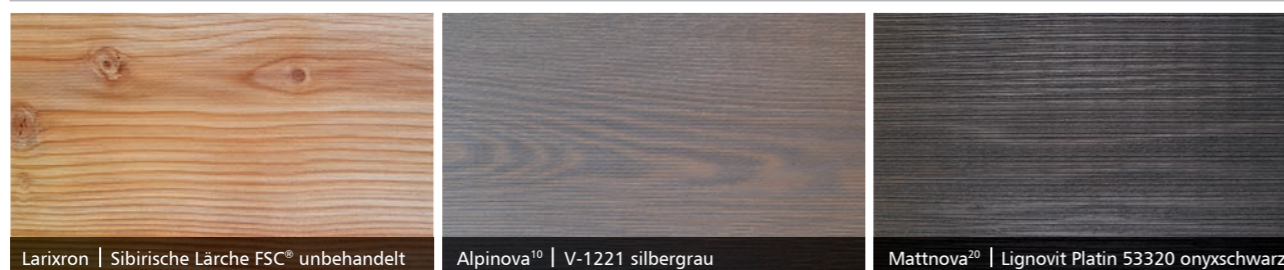

► FARBTON AUF WUNSCH

Endbehandelte Profile mit Ihrem Wunschfarbton nach RAL sind ab 50 m² möglich und werden auf Anfrage hergestellt.

PINUMONT Mattnova²⁰ + Alpinova¹⁰ | „Die Ruhige“



PINUMONT

Vertikale Fassadengestaltung.

Alle Oberflächen der Profile Pinumont sind mit einer innovativen Microriffelung versehen. Sie bricht das Licht auf eine ganz eigene Art und unterstreicht so den dreidimensionalen Tiefeneffekt. Die microriffelten Oberflächen von Larixron aus Sibirischer Lärche sind naturbelassen. Bei der Oberfläche Alpinova¹⁰ sind sie endbehandelt mit einer innovativen Vergrauungslasur, die den natürlichen Vergrauungsprozess optisch vorwegnimmt. Mattnova²⁰ trägt hingegen eine matte, halbtransparente Holzlasur mit metallisch glänzenden Alu-Pigmenten.



CLASSIC

Larixron  microriffelt

	Holzart	Stärke in mm	Profilbreite in mm	Deckbreite in mm	Längen in m	Holz und Struktur
 PAR 90 microriffelt (Parallelogramm)	Sibirische Lärche FSC®	32,5	140		4,00	Larixron
 ZPR 90 wf microriffelt (Wechselfalz)	Sibirische Lärche FSC®	19,5	144	130	4,00	Larixron



PREMIUM

Alpinova¹⁰  microriffelt, Lackaufbau: 1x Farbauftrag ohne Zusatz

	Holzart	Stärke in mm	Profilbreite in mm	Deckbreite in mm	Längen in m	Farbe
 PAR 90 microriffelt (Parallelogramm)	Sibirische Lärche FSC®	32,5	140		4,00	V-1221 silbergrau
 ZPR 90 wf microriffelt (Wechselfalz)	Sibirische Lärche FSC®	19,5	144	130	4,00	V-1221 silbergrau

PREMIUM

Mattnova²⁰  microriffelt, Lackaufbau: 2x Farbauftrag ohne Zusatz

	Holzart	Stärke in mm	Profilbreite in mm	Deckbreite in mm	Längen in m	Farbe
 PAR 90 microriffelt (Parallelogramm)	Sibirische Lärche FSC®	32,5	140		4,00	LP-53320 onyxschwarz
 ZPR 90 wf microriffelt (Wechselfalz)	Sibirische Lärche FSC®	19,5	144	130	4,00	LP-53320 onyxschwarz

STANDARDFARBEN

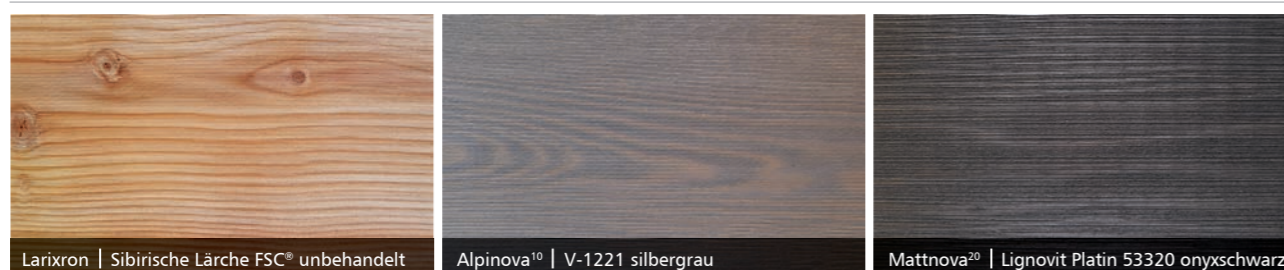

Larixron | Sibirische Lärche FSC® unbehandelt

Alpinova¹⁰ | V-1221 silbergrauMattnova²⁰ | Lignovit Platin 53320 onyxschwarz

► FARBTON AUF WUNSCH

Endbehandelte Profile mit Ihrem Wunschfarbton nach RAL sind ab 50 m² möglich und werden auf Anfrage hergestellt.

PINUMONT Die Ruhige.



Mit gleichgroßen Zuschnitten der Parallelogramm-Profile erzielen Sie die ruhige Variante von Pinumont vertikal. Einheitlich in der Höhe, gleichmäßig im Bild.



Die mit Pinumont vertikal verlegten Flächen in der ruhigen Variante zeichnen sich durch ihre homogene Optik aus. Bei gegebener Tiefe und Stabilität in der Anmutung erzeugen sie ein weniger auffälliges Eigenleben. Im Materialmix, beispielsweise mit Beton- oder Glas-Anteilen an der Fassade, stehen die Proportionen des Baukörpers im Vordergrund. Die Natürlichkeit des Werkstoffs Holz prägt das Gesamterscheinungsbild auf souveräne Art und bleibt doch wie selbstverständlich im Dezenten.

Pinumont, die Ruhige, ist unauffällig präsent. Und gibt so der architektonischen Gestaltung ein zeitgemäß klassisches Instrument an die Hand.

AUCH FÜR DEN
INNENAUSBAU
ERHÄLTlich!



Pinumont, die Ruhige, verbindet den Charakter natürlichen Holzes mit der optischen Präzision linearer Gleichmäßigkeit.

PINUMONT Alpinova¹⁰ | „Die Ruhige“

PINUMONT Die Experimentelle.



Durch drei unterschiedlich platzierte Trennschnitte entstehen fünf verschiedenbreite Teile des Parallelogramm-Profils. Die Grundlage für lebendige Flächen.



Wenn Sie Flächen mit Pinumont vertikal in der experimentellen Variante verlegen, ergibt sich ein wunderbar abwechslungsreiches Bild – wie zufällig entstanden. Breitere und schmalere Profile wechseln sich ab, ein lebhafter Schattenwurf verstärkt diese Wahrnehmung. Großflächige Teile des Baukörpers werden leichter, je nach Kombination der Farbgebung auch spielerisch fröhlich. Experimentieren Sie mit Pinumont, der Experimentellen, die Aufmerksamkeit des Betrachters wird Ihnen und Ihrem Werk sicher sein.

In der kontrastreichen Einheit aus einer volumenhaltigen Holzfassade mit filigranem Detailreichtum liegt der besondere Reiz von Pinumont, der Experimentellen.

AUCH FÜR DEN
INNENAUSBAU
ERHÄLTlich!



Profildimensionen, Licht und Schatten variieren in einem bunten Mix. – Durch die Wiederholung der Gestaltungseinheiten mit serieller Komponente.

PINUMONT Alpinova¹⁰ | „Die Experimentelle“

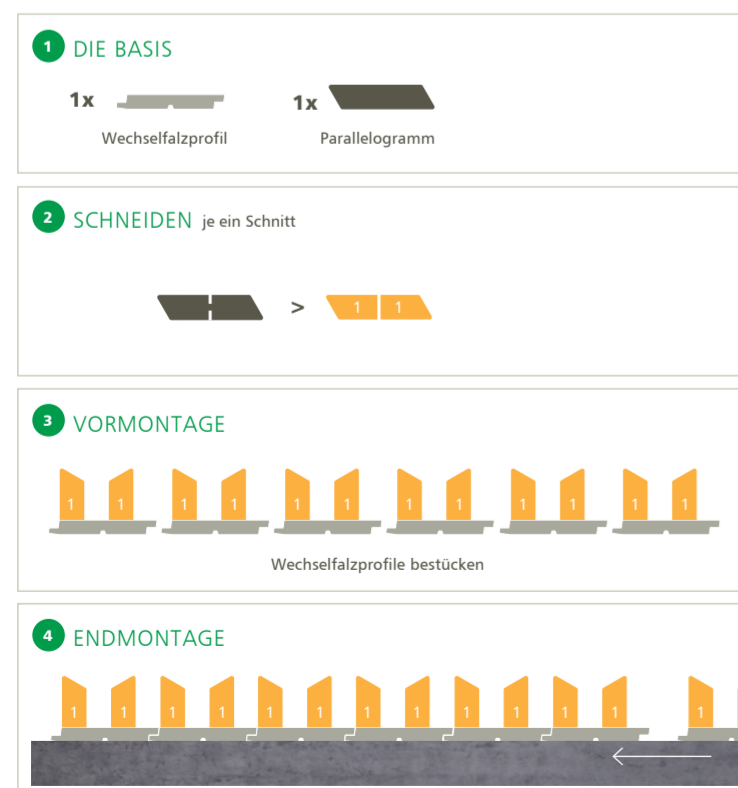

Stückliste pro Laufmeter:
(Deckbreite = 130 mm)
• 7,7 Wechselfalzprofile
• 7,7 Parallelogramme

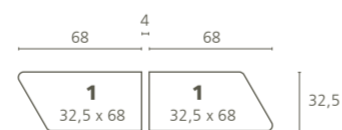

Exakte Schneide- und Montageanleitungen erhalten Sie auf Anfrage.

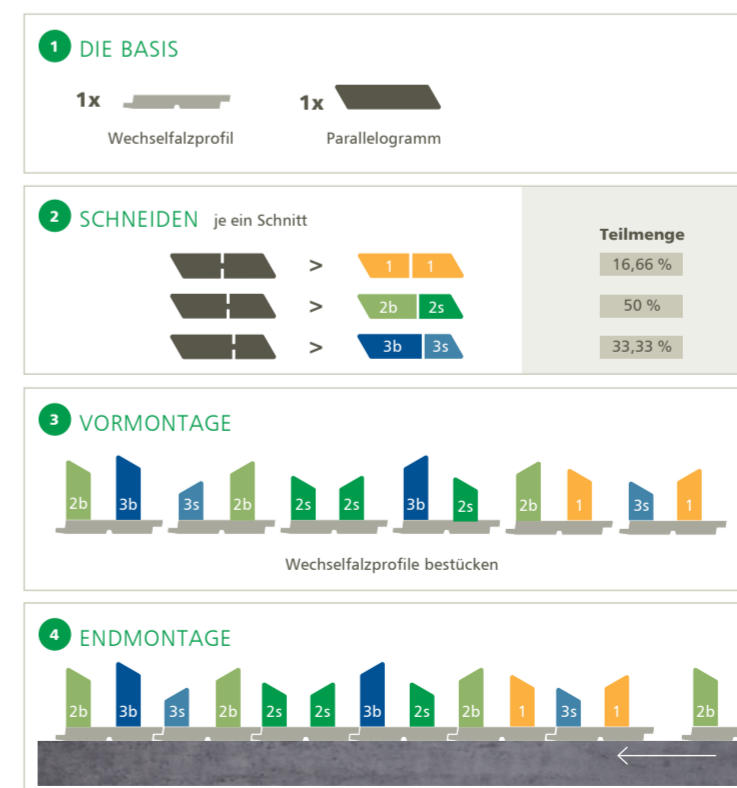

Stückliste pro Laufmeter:
(Deckbreite = 130 mm)
• 7,7 Wechselfalzprofile
• 7,7 Parallelogramme

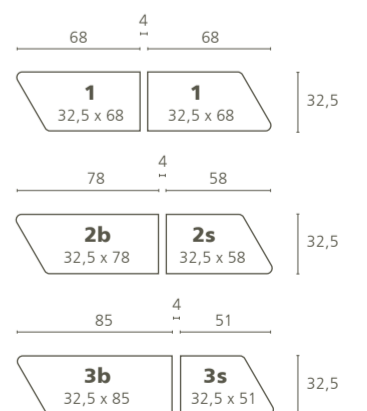

Exakte Schneide- und Montageanleitungen erhalten Sie auf Anfrage.

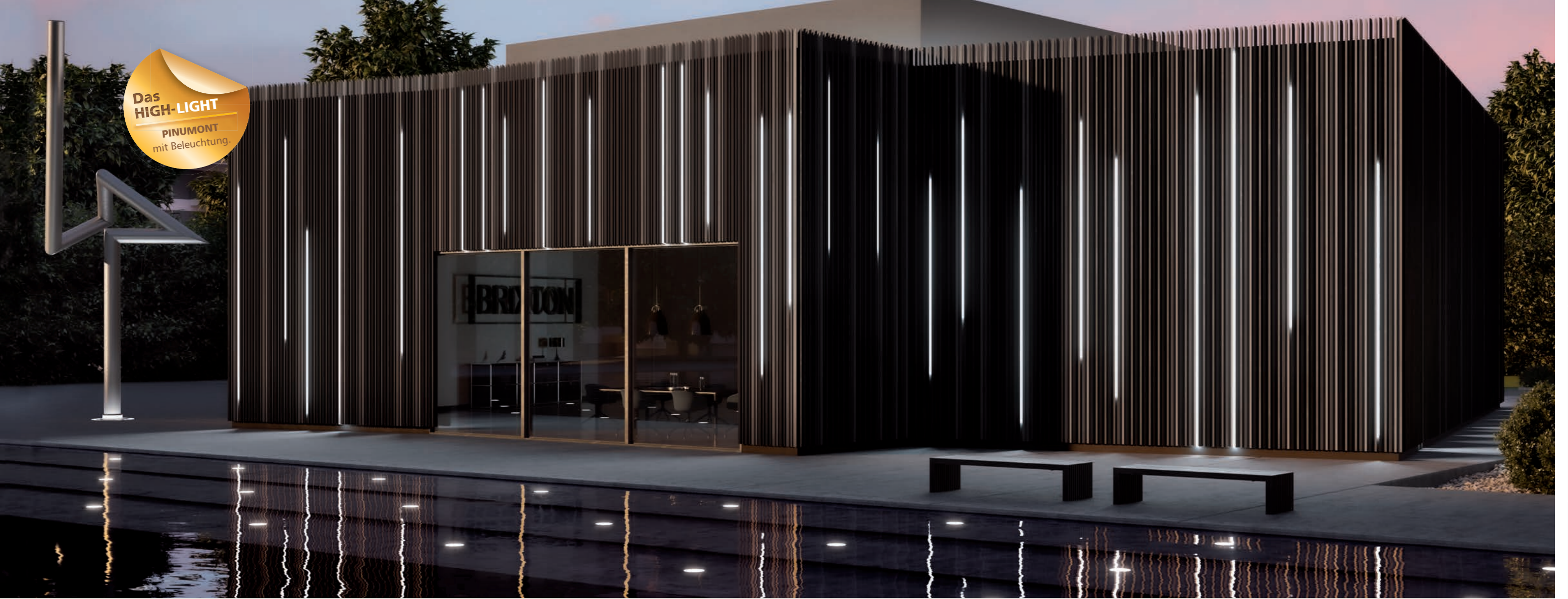

AKZENTE SETZEN.

Architektur im richtigen Licht.

Geben Sie Ihrer Fassade zur attraktiven Tiefenwirkung von Pinumont durch zusätzliches Licht und Schatten eine weitere Dimension. Die microgeriffelten Oberflächen sind eine geniale Basis dafür. Teile des Baukörpers können so weiter herausgearbeitet werden. Die Höhenentwicklung der Profile wird interessant fokussiert. Technische Ästhetik und Natürlichkeit gehen eine spannungsreiche Harmonie ein.

Die Lichtoption ist eine besonders gelungene Ergänzung der Oberflächen in Onyxschwarz. Denn so glitzern die Alu-Pigmente im dunklen Umfeld und verstärken den wertigen Eindruck des schwarzen Holzes. Erweitern Sie Ihren gestalterischen Spielraum. Auf welchen Flächen, in welchen Längen und in welcher Anordnung Sie Licht integrieren, gibt Ihrer Kreativität neue Ausdrucksformen.

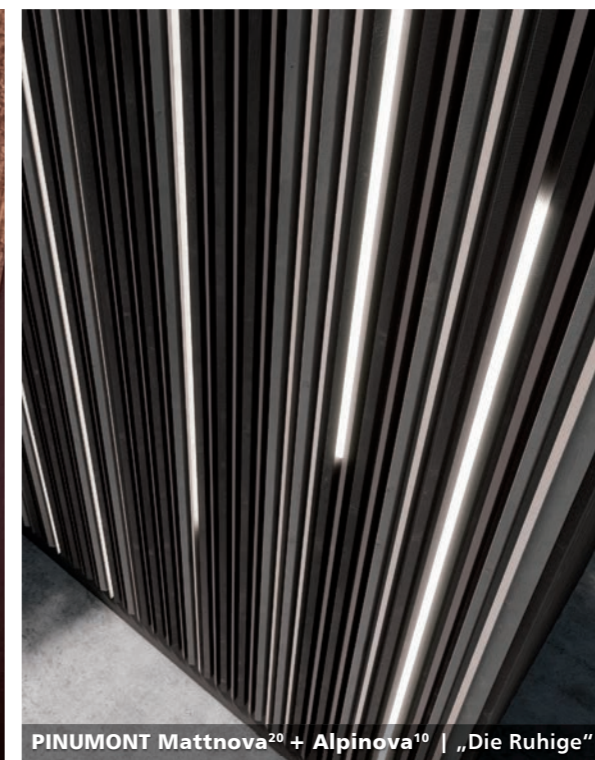

PINUMONT Mattnova²⁰ + Alpinova¹⁰ | „Die Ruhige“

Zur Akzentbeleuchtung stehen Ihnen hochwertige LED-Profile von Barthelme LED Solutions zur Verfügung. Integrierte LED-Bänder in eloxierten Aluminiumkörpern für den Outdoor-Bereich leuchten die Pinumont Profile je nach Wahl der verwendeten Clips im gewünschten Winkel an.

Neben der Lichtfarbe weiß, 3000K sind auch andere Farben von warm- über kaltweiß bis hin zu dynamischen Farbeffekten wählbar.

PINUMONT
Kleine Welle.



Gewinnen Sie aus zwei Parallelogramm-Profilen mittels zweier Trennschnitte an jeweiliger Stelle vier Teile in drei verschiedenen Breiten für die kleine Welle von Pinumont vertikal.

Die Wärme einer Fassade aus natürlichem Holz wird hervorragend unterstrichen durch organische Formen. MOCOPINUS Pinumont in der Variante „kleine Welle“ nutzt diesen Effekt auf überraschende Art. Die Oberfläche des Gebäudes erhält als Ganzes eine Wellenbewegung in der Tiefe. Je nach Blickwinkel des Betrachters mal mehr, mal weniger präsent. So addiert Pinumont auch kubischen Elementen eine weiche optische Komponente hinzu. Eine ganz eigenständige Formensprache, die begeistert.

Pinumont, die kleine Welle, verleiht Gebäuden eine harmonische Wirkung, mit assoziativem Bezug zur Natur. Durch Materialwahl und Geometrie.

PINUMONT
Große Welle.



Fünf verschiedene Breiten, aus dem Ursprungs-Parallelogramm-Profil geschnitten, sind der Baukasten, aus dem die große Welle entsteht. Einfach mit großer Wirkung.

Alles, was die Variante „kleine Welle“ von Pinumont vertikal auszeichnet, gilt auch für die „große Welle“. Hier jedoch in der optischen Wirkung nochmals verstärkt, noch mutiger, noch präsenter. Geben Sie Ihrer Fassade einen starken Auftritt, der bei aller Kraft doch wunderbar fließend und anmutig ist. Im Auge des Publikums weckt sie Assoziationen mit Bildern natürlicher Energie. Das Gebäude lebt, strahlt seine Power aus, macht sie förmlich erlebbar.

Die große Welle von MOCOPINUS Pinumont gibt selbst großen Objekten eine zusätzliche Dimension – im wörtlichen und im übertragenen Sinn. Eine Innovation, die dank des vorgedachten Systems leicht übertragbar und umsetzbar ist.

AUCH FÜR DEN
INNENAUSBAU
ERHÄLTlich!



PINUMONT Alpinova¹⁰ | „Kleine Welle“

Je näher der Betrachter der Fassade kommt, desto mehr nähert er sich auch ihrem Gestaltungsgeheimnis und erkennt die Wellenbewegung der Profile.

AUCH FÜR DEN
INNENAUSBAU
ERHÄLTlich!



PINUMONT Alpinova¹⁰ | „Große Welle“

In langgezogenem Rhythmus formt Pinumont, die große Welle, Fassaden. Flächigkeit, Tiefe, Natürlichkeit und Dominanz: eine wunderbare Mischung.

1 DIE BASIS

1x Wechselfalzprofil 1x Parallelogramm

2 SCHNEIDEN je ein Schnitt

Teilmenge

- 33,33 %
- 66,66 %

3 VORMONTAGE

Wechselfalzprofile bestücken

4 ENDMONTAGE

Stückliste pro Laufmeter:
(Deckbreite = 130 mm)

- 7,7 Wechselfalzprofile
- 7,7 Parallelogramme

68 4 68

1 1 32,5

32,5 x 68 32,5 x 68

85 4 51

3b 3s 32,5

32,5 x 85 32,5 x 51

Exakte Schneide- und Montageanleitungen erhalten Sie auf Anfrage.

1 DIE BASIS

1x Wechselfalzprofil 1x Parallelogramm

2 SCHNEIDEN je ein Schnitt

Teilmenge

- 20 %
- 40 %
- 40 %

3 VORMONTAGE

Wechselfalzprofile bestücken

4 ENDMONTAGE

Stückliste pro Laufmeter:
(Deckbreite = 130 mm)

- 7,7 Wechselfalzprofile
- 7,7 Parallelogramme

68 4 68

1 1 32,5

32,5 x 68 32,5 x 68

78 4 58

2b 2s 32,5

32,5 x 78 32,5 x 58

85 4 51

3b 3s 32,5

32,5 x 85 32,5 x 51

Exakte Schneide- und Montageanleitungen erhalten Sie auf Anfrage.



PINUMONT Larixron | „Die Lineare“

PINUMONT

Horizontale Fassadengestaltung.

Die Innovation MOCOPINUS Pinumont gibt Ihnen bei horizontaler Verlegung eine zusätzliche Option architektonischer Gestaltung. Die kraftvolle Optik der Profile mit erkennbarer Tiefenwirkung zeichnet ein präzises grafisches Muster. Die nicht oft gesehene horizontale Anordnung sowie der größere Abstand der Profile zueinander streckt Flächen wunderbar.

Das Auge erkennt trotz flächiger Erscheinung die Linienstruktur. Ein Aspekt, der Ruhe, Ordnung und Gestaltungswillen ausdrückt. So ist Pinumont in horizontaler Verlegung eine gelungene Verstärkung kubischer Formen eines Baukörpers. Es ist ein klassisches Stilelement und gleichzeitig eine hochaktuelle Facette nachhaltigen, ökologisch bewussten Bauens mit Holz.



PINUMONT Larixron | „Die Lineare“

AUCH FÜR DEN
INNENAUSBAU
ERHÄLTlich!

Das Auge folgt dem Verlauf der horizontal verlegten Profile. Flächen werden optisch gestreckt, Form und Lage von Fenstern betont.

PINUMONT
Die Lineare.



1 DIE BASIS

1x Wechselfalzprofil 1/2x Parallelogramm

2 SCHNEIDEN je ein Schnitt



3 VORMONTAGE



Wechselfalzprofile bestücken

4 ENDMONTAGE

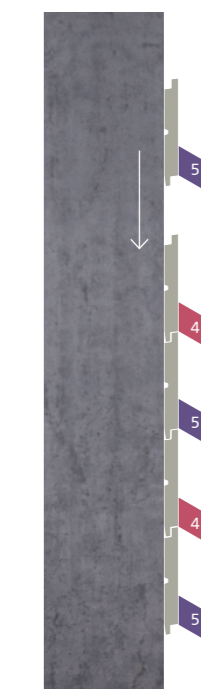

Stückliste pro Laufmeter
Höhe:
(Deckbreite = 130 mm)
• 7,7 Wechselfalzprofile
• 3,85 Parallelogramme

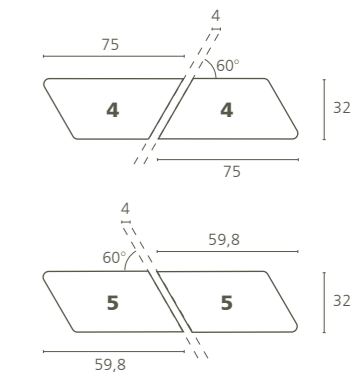

Exakte Schneide- und Montageanleitungen erhalten Sie auf Anfrage.



PINUMONT Die Lineare.



1 DIE BASIS

1x Wechselfalzprofil 1/2x Parallelogramm

2 SCHNEIDEN je ein Schnitt

3 VORMONTAGE

Wechselfalzprofile bestücken

4 ENDMONTAGE

Stückliste pro Laufmeter
Höhe:
 (Deckbreite = 130 mm)
 • 7,7 Wechselfalzprofile
 • 3,85 Parallelogramme

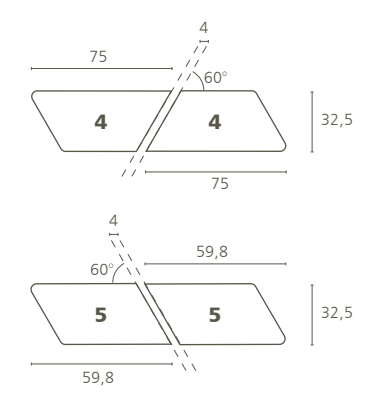

Exakte Schneide- und Montageanleitungen erhalten Sie auf Anfrage.



AUCH FÜR DEN
INNENAUSBAU
 ERHÄLTlich!

Das Auge folgt dem Verlauf der horizontal verlegten Profile. Flächen werden optisch gestreckt, Form und Lage von Fenstern betont.

PINUMONT Larixron | „Die Lineare“



PINUMONT Larixron | „Die Experimentelle“

PINUMONT

Starke innere Werte für den Innenbereich.

Räume erhalten ihre Ausstrahlung durch Materialwahl und Gestaltung ihrer Oberflächen. Aber auch durch ihre akustischen Qualitäten. Beides sind große Stärken von Pinumont in der Veredelung von Wänden und Decken sowie beim Einsatz als Raumteiler.

Im Innenbereich hat Pinumont – anders als auf Fassaden – nicht die Funktion, Flächen wetterfest zu schließen. Deshalb kann die Verlegung auch ohne Wechselfalzprofil, direkt auf der Wand beziehungsweise Decke erfolgen. Gerade in großen Dimensionen öffentlicher Gebäude transportiert Pinumont das sympathische Flair natürlicher Baustoffe. Eine Gestaltungsoption, mit der Sie Einzigartigkeit, Wärme und hohe Attraktivität erzielen.

PINUMONT. Wirkt auch im Innenbereich je nach Verlegeart eher ruhig, lebendig, kraftvoll oder experimentell.



PINUMONT "Die Ruhige"



PINUMONT "Die Experimentelle"



PINUMONT "Kleine Welle"



PINUMONT "Große Welle"

Alle Informationen über die Profile auf Seite 09.



Der kreative Einsatz von Pinumont schließt sehr gekonnt den fließenden Übergang zwischen Raum und Möblierung mit ein.

PINUMONT Larixron | „Die Ruhige“



PINUMONT Larixron | „Die Experimentelle“

Die Aufenthaltsqualität in Gebäuden wird immer mehr zum Kriterium für deren Nutzung und Wertschätzung. Mit neuen Ideen setzen Sie Akzente, die ihre Wirkung nicht verfehlen.

DECKENABHANG

Ein akustisches Meisterwerk.

SCHALL-
ABSORBER-
KLASSE **B**
höchst schallab-
sorbierend



Zur Verbesserung der akustischen Qualität sind Decken von großer Bedeutung. Die Geometrie der Pinumont Profile, ihre Anordnung für Topografie mit Tiefgang sowie die Eigenschaften natürlichen Holzes schaffen dafür ideale Bedingungen. Am Beispiel des Deckenabhangs in der Variante „die Experimentelle“ konnte die Schallabsorberklasse B nachgewiesen werden, die zweithöchste Klasse.

Dieses Niveau an Raumakustik empfiehlt sich für Situationen mit hohem Anspruch an Akustik, wie zum Beispiel Bürogebäude, Besprechungsräume, Gastronomie oder Schulen. Bewertet und klassifiziert werden Akustikerelemente nach DIN EN ISO 11654. Hier ist Klasse B definiert als „höchst absorbierend mit einem Schallabsorptionsgrad von α_w 0,80 - 0,85“. Als Deckenabhang eignen sich alle vier Varianten von Pinumont. Die geschnittenen Parallelogramm-Profile montieren Sie ohne Wechselfalzprofil mit passenden Abstandshaltern und passendem Polyestervlies nach individuellen Anforderungen.

Klassifizierung nach DIN EN ISO 11654

EINORDNUNG	SCHALL- ABSORBERKLASSE	EMPFOHLEN FÜR FOLGENEDE RÄUMLICHKEITEN
höchst schallabsorbierend	A	z.B. Schwimmhallen, Multifunktionshallen, Konzertsäle, Gerichtssäle, ...
höchst schallabsorbierend	B	z.B. Mehrpersonen-/Großraumbüros, Besprechungsräume, Gastronomie, Schulen, ...
hoch schallabsorbierend	C	z.B. Flure, Geschäftsräume, Kleinbüros, Gebäudeübergänge, ...

Alles Gute kommt von oben: Optisch und akustisch bietet Pinumont als Deckenabhang großen Mehrwert. Sichtbar und hörbar besser.

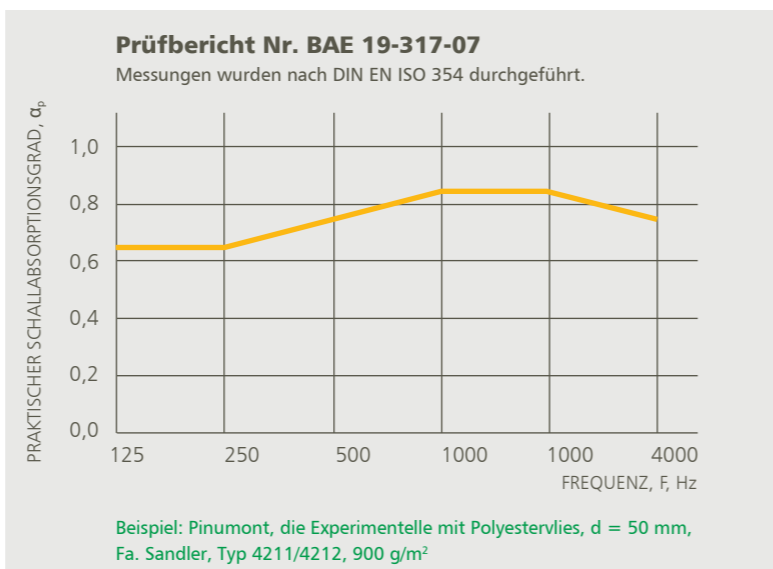
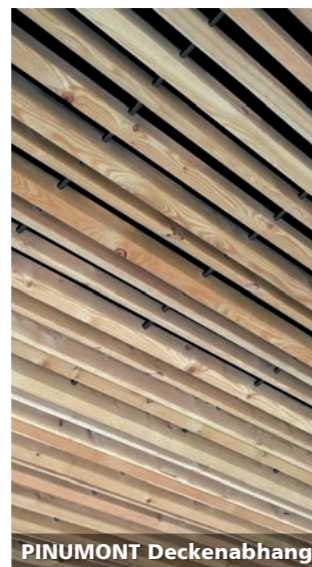

RAUMTEILER

Teilt optisch und akustisch, ohne zu teilen.

Für den Einsatz als Raumteiler haben wir Pinumont speziell angepasst. Die microgeriffelten Profile in Trapezform sind werkseitig vormontiert zu Modulen in den Maßen 190 x 97,5 cm. Sie bilden eine „kleine Welle“, vergleichbar der Formenidee von Pinumont vertikal (siehe Seite 14).

Sie können Pinumont Raumteiler mit vertikal ausgerichteten Profilen mittels einem Standfuß auf dem Boden aufstellen. Eine Verkettung mehrerer Module ist selbstverständlich möglich. Auf jeden Fall gewinnen Ihre Räume funktionale Gliederung, warme Atmosphäre sowie ein prägendes Detail, das sofort ins Auge fällt.

PINUMONT RT 90 Raumteiler



PINUMONT RT 90
montiertes Modul

Material	Modulbreite in cm	Modulhöhe in cm	Modulstärke in cm	Profildimension in mm	Oberflächen- behandlung
Sibirische Lärche FSC®, microgeriffelt, Standfuß Stahl schwarz	97,5	190	40	32,5 x 61 - 140	CLASSIC – Larixron

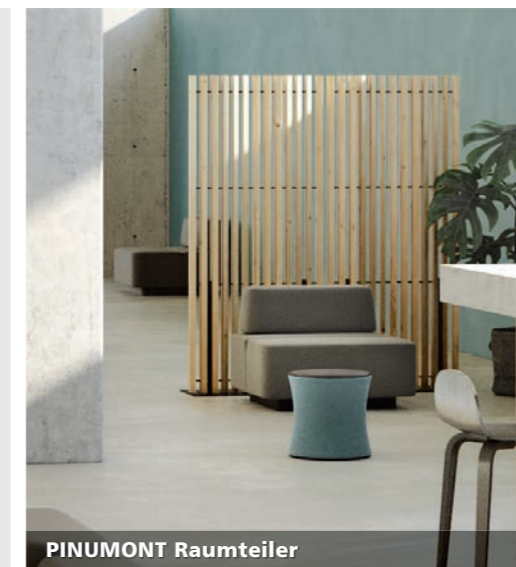
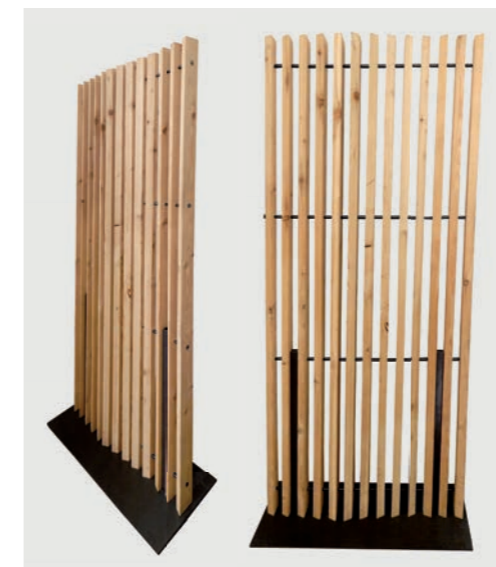

Ob einzeln als Gestaltungselement oder verkettet als funktionaler Raumteiler. Pinumont bringt Ihnen ein starkes Zitat aus der Natur ins Ambiente – hochwertig in der Ausstrahlung.

© MOCOPINUS • Stand 01/2020 • Art.-Nr. M-5056
Holzarten und Farbtöne können drucktechnisch etwas abweichen. • Änderungen vorbehalten.

MOCOPINUS GmbH & Co. KG

Hauptverwaltung

Heuweg 3
D-89079 Ulm
Tel.: +49 731 165-0
Fax: +49 731 165-215

Werk Karlsruhe

Südliche Uferstraße 3
D-76189 Karlsruhe
Tel.: +49 721 9595-0
Fax: +49 721 9595-100

Werk Ammelshain

Bauhofstraße 1
D-04683 Naunhof Ammelshain
Tel.: +49 34293 518-0
Fax: +49 34293 518-23

▶ JETZT GLEICH DEN
PINUMONT MUSTER-
KOFFER BESTELLEN.



Qualität sehen, fühlen, erleben.
Holz-, Profil- und Farbmuster unter
www.mocopinus-shop.com



info@mocopinus.com

www.mocopinus.com

▶ ONLINE-SHOP

www.mocopinus-shop.com

MOCOPINUS

LIVING. WOOD. IDEAS.