

# SYSTEME FÜR BAD UND DUSCHE

Programm · Preise in Euro ohne MwSt. · Gültig ab 1. Januar 2023



# Willkommen bei LUX ELEMENTS



Das Familienunternehmen LUX ELEMENTS ist erfahrener Spezialist in der Produktion von Polystyrol-Hartschaum und dessen Weiterverarbeitung zu sicheren Untergründen für Bäder und Wellnessbereiche. Der Umwelt zuliebe verwendet das Unternehmen seit mehr als zwei Jahrzehnten ein Herstellungsverfahren ohne Verwendung von FCKW, HFCKW, HFKW oder CO<sub>2</sub> Treibmitteln.

Das Produktprogramm basiert auf der bahnbrechenden, 1981 zum Patent angemeldete Erfindung von Firmengründer Herbert Lux: „Das Original“ – ein Trägerelement mit einem Kern aus expandiertem Polystyrol Hartschaum (EPS) und beidseitiger, doppelter Mörtelbeschichtung, in die ein stabilisierendes Glasfasergewebe eingebettet ist.

Ausgehend von der Bauplatte in verschiedenen Dicken, wurde das Sortiment ständig weiterentwickelt und ergänzt. Heute bietet LUX ELEMENTS komplette Systeme für Bad und Dusche, Private Spa sowie Wellness an.



# LUX ELEMENTS® – Das Original

Aufgrund seiner hervorragenden physikalischen Eigenschaften in Kombination mit einer sehr guten Bearbeitbarkeit schafft der feuchtigkeitsresistente, moderne Baustoff Freiraum für Planer, Designer, Handwerker und Industrie – ob als Platte, Zuschnitt oder Konfektion.

Hartschaum-Trägerelemente von LUX ELEMENTS zeichnen sich durch diese Vorteile aus:

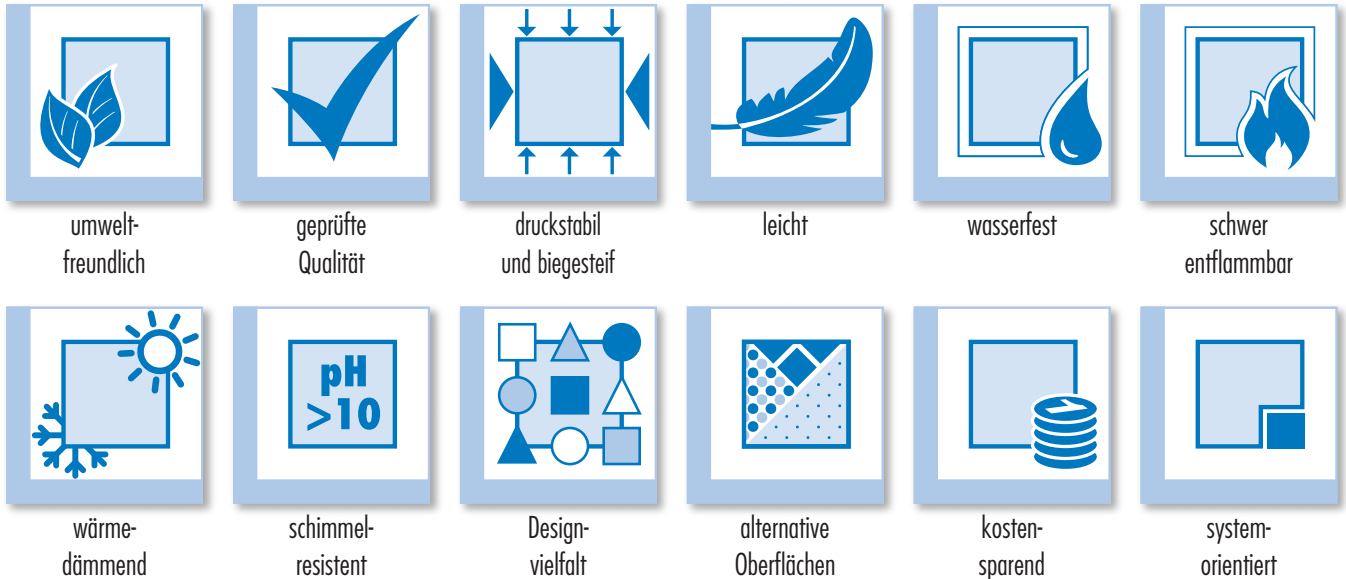

Detaillierte Informationen zu den Materialeigenschaften bietet die Broschüre

„Nachhaltigkeit – das Original kann’s“

(Download auf [www.luxements.com](http://www.luxements.com) unter Downloads/Broschüren)

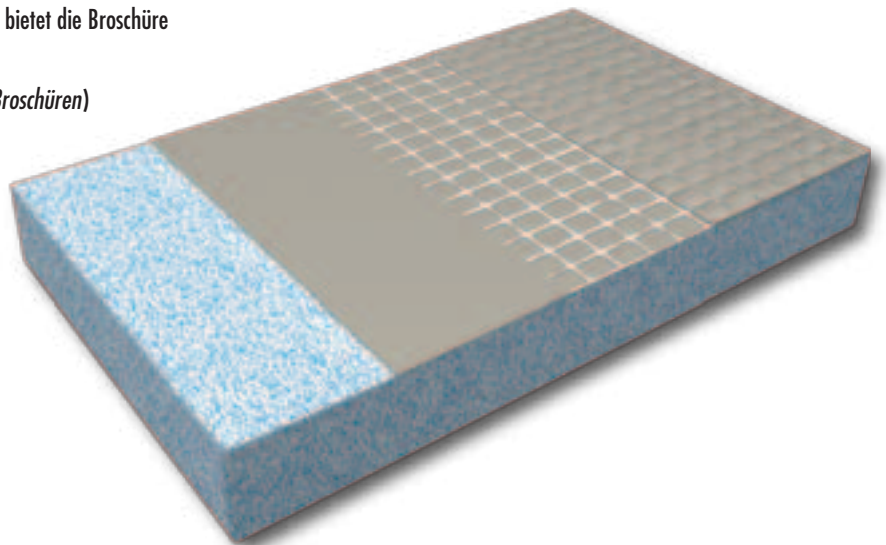



# LUX ELEMENTS – Produkte

## ■ Standardprodukte und Montagematerial

Das Produktprogramm von LUX ELEMENTS umfasst eine breite Palette vorgefertigter Formteile und Bausätze aus Hartschaum-Trägermaterial als Standardprodukte in fest definierten Abmessungen oder in Maß-Rastern. Dieses Angebot wird durch passende, technische Systemartikel ergänzt.

Des Weiteren bietet LUX ELEMENTS ein umfangreiches Sortiment an Montagematerial für die sichere Verarbeitung der Hartschaum-Trägerelemente an. Hierzu zählen Klebstoffe, Dichtbänder und Dichtspachtel sowie Armierungsgewebe und Montagehilfen.

Gemeinsam bilden alle Produkte **Systeme** für **Badausbau** und **Badgestaltung** inklusive bodengleicher **Duschböden** sowie für die Gestaltung **privater und öffentlicher Wellnessbereiche**.

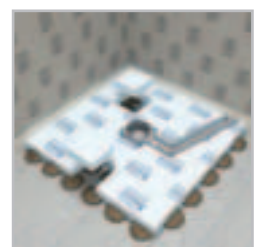
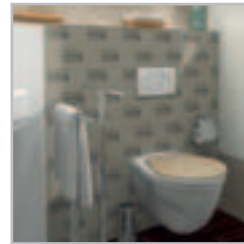

## ■ LUX ELEMENTS®-... PLUS – Individuelle Maßanfertigungen

Sie finden nicht die gewünschte Ausführung bei den Standardprodukten sondern wünschen andere Abmessungen oder eine andere Form? LUX ELEMENTS ist in der Lage, Produkte individuell auf Maß zu produzieren. Diese Maßanfertigungen tragen den Zusatz „PLUS“.

Fragen Sie einfach Ihren Wunschartikel an. Nach erfolgreicher Überprüfung der technischen Realisierbarkeit erhalten Sie ein individuelles Angebot.



### Beispiele

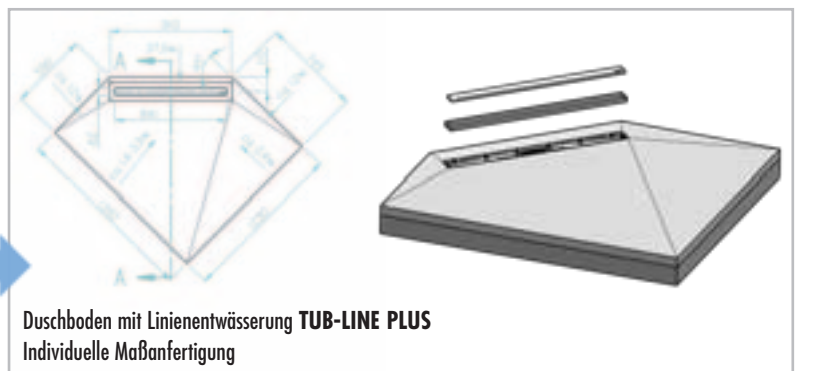
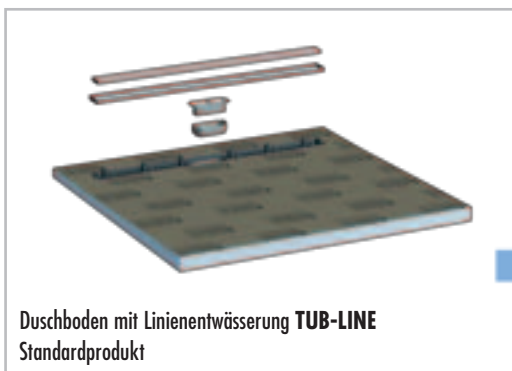
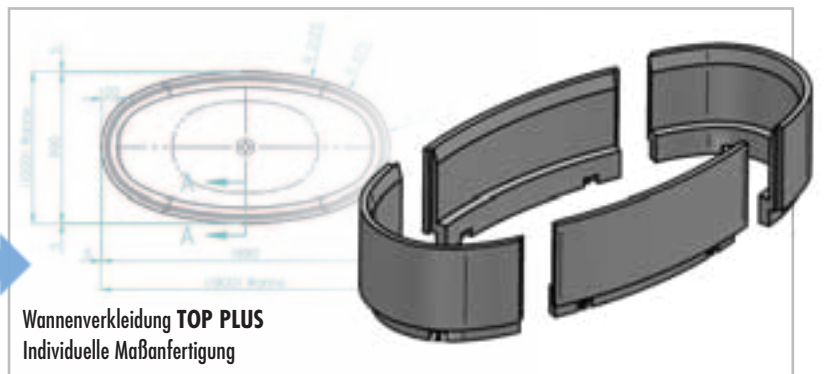
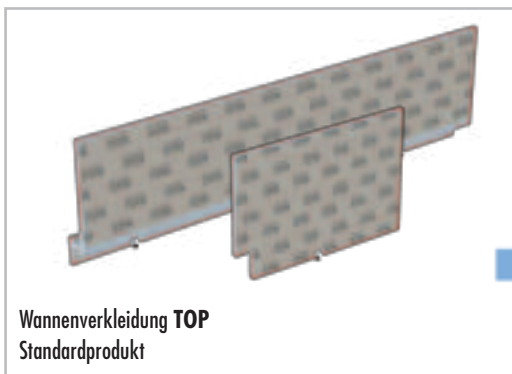
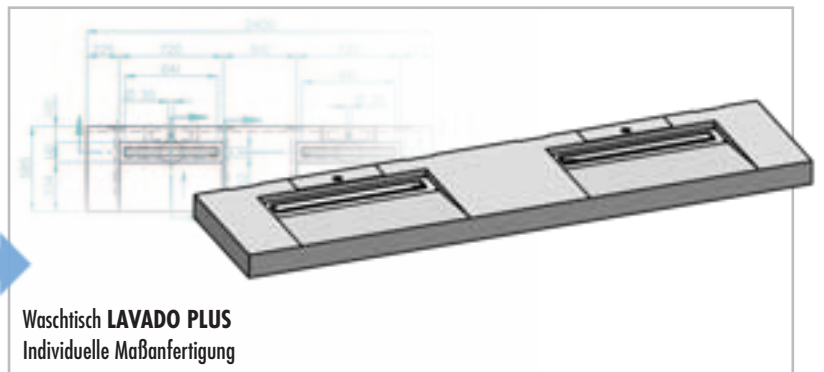
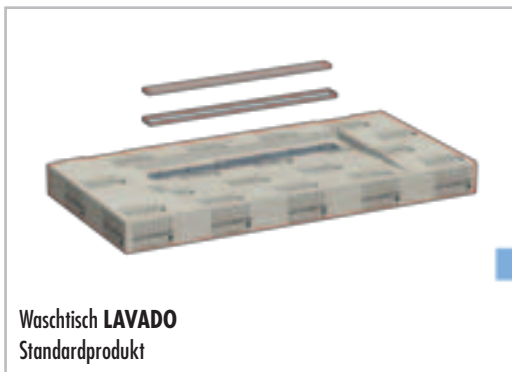

# LUX ELEMENTS – Online

## ■ Webseite – Produktinformationen und Downloadcenter



Detaillierte Informationen zu allen Produkten und zum Unternehmen sowie Verlinkung zum Onlinekalkulator (siehe Seite 7). Ein übersichtlich gegliederter Downloadbereich enthält Datenblätter, Montageanleitungen, Prüfberichte und sämtliche Broschüren im PDF-Format.

[www.luxelements.com](http://www.luxelements.com)



## ■ YouTube – Produkt- und Montagevideos



Anschauliche Informationen zu vielen Produkten, gegliedert in Playlists. Ein umfangreiches Repertoire an Montagevideos zeigt Schritt für Schritt, wie schnell und einfach die Montage der LUX ELEMENTS® Hartschaum-Trägerelemente ist:

[www.youtube.com/user/luxelementscom](http://www.youtube.com/user/luxelementscom)



## ■ Social Media – Aktuelle News und Bilder



Die Social Media-Kanäle von LUX ELEMENTS informieren über Messen, Kundenevents, Produkte, Jubiläen und vieles mehr. Abonnieren Sie unsere Unternehmensseiten und lassen Sie sich überraschen!

Facebook



Instagram



LinkedIn



## ■ Online-Kalkulator – Den eigenen Materialbedarf ermitteln



... war noch nie so einfach und schnell.

Kostenlos und unverbindlich – in wenigen Schritten – zur kompletten Materialbedarfsliste mit Hilfe des Online-Kalkulators.

Einfach auf [www.luxelements.com](http://www.luxelements.com) auf das Icon klicken ...



- Kategorie auswählen ...
- Fragen beantworten ...
- Schritt für Schritt zum Ergebnis ...



- Liste erzeugen ...
- fertig!

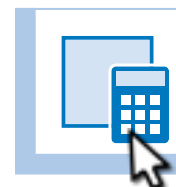



# LUX ELEMENTS – Systeme für Bad und Dusche

---



**Badausbau**



**Badgestaltung**



**Duschen**



**Bauplatten** – LUX ELEMENTS®-ELEMENT

**Bauplatte für Fußbodenheizung** – LUX ELEMENTS®-FLOOR

**Befestigungssätze und Dübel** – LUX ELEMENTS®-FIX

**Klebstoffe** – LUX ELEMENTS®-COL

**Dichtbänder und Dichtspachtel** – LUX ELEMENTS®-DRY

**Armierungsgewebe** – LUX ELEMENTS®-ARM

**Montagehilfen** – LUX ELEMENTS®-MONT

## Systeme für Badausbau

ab Seite 10

**Installationsverkleidungen** – LUX ELEMENTS®-TEC

**Wannenverkleidungen** – LUX ELEMENTS®-TOP

**Waschtische** – LUX ELEMENTS®-LAVADO

**Badewannenbausatz** – LUX ELEMENTS®-RELAX-BW

**Nischen** – LUX ELEMENTS®-RELAX-NI

**Sitzbänke** – LUX ELEMENTS®-RELAX-BA

**Duschtrennwand** – LUX ELEMENTS®-RELAX-TW

## Systeme für Badgestaltung

ab Seite 30

**Punktentwässerung** – LUX ELEMENTS®-TUB-...

**Linienentwässerung** – LUX ELEMENTS®-TUB-LINE ...

- ... auf Rohfußboden in Estrich
- ... auf Rohfußboden mit integrierter Ablauftechnik
- ... auf Rohfußboden mit separater Ablauftechnik
- ... bei Holzkonstruktionen
- Ablauftechnik und Zubehör

## Systeme für Duschen

ab Seite 58

# LUX ELEMENTS – Systeme für Bad und Dusche

## Badausbau

Hier finden Sie alle LUX ELEMENTS Produkte für den Ausbau eines Bades. Dazu zählt das Herstellen von Untergründen für Fliesen, Platten und Putze an Wand und Boden genauso wie Verkleiden, Abdichten, Konstruieren und Dämmen. Der Badausbau ist die Basis für die ergänzende Badgestaltung (ab Seite 30).



# Badausbau – Inhalt



## Bauplatten

Universelle Bauplatte – ELEMENT-EL .....	12
Handwerksgerecht auf der Baustelle – ELEMENT „Baby“ Platte .....	14
Zeitsparend bei großen Flächen – ELEMENT „Maxi“ Platte .....	14
Geschlitzte Bauplatte – ELEMENT-SL/SQ .....	16
Multifunktionale Bauplatte – ELEMENT-VK .....	16



## Bauplatte für Fußbodenheizung

Bauplatte für Fußbodenheizung – FLOOR-WH F .....	18
--	----



## Befestigungssätze und Dübel

Kunststoff-Schlagdübel – FIX-KSD .....	20
Schlagdübel – FIX-FID .....	20
Spezial Schraubdübel – FIX-SD .....	20
Befestigungssatz aus Schraube und Scheibe – FIX-HS/-SB .....	20
Hartkunststoffeinlage – ADD PRO-MAK .....	20



## Klebstoffe

Grundierung – COL-HSV .....	22
Ansetzkleber – COL-AK .....	22
Montagekleber – COL-MK .....	22



## Dichtbänder und Dichtspachtel

Dichtband – DRY-DB .....	24
Dichtfolie – DRY-DF .....	24
Dehnzonenmanschette – DRY-DBDZM .....	24
Dichtband für ELEMENT-VK – DRY-DBV .....	24
Schnittschutzband – DRY-SB .....	24
Abdichtspachtel – DRY-ASK .....	24



## Armierungsgewebe

Armierungsgewebe – ARM .....	26
------------------------------	----

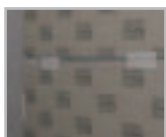

## Montagehilfen

Montagehilfen – MONT-UNI und -H .....	28
Justierung von Badewannenverkleidungen – MONT-TOPFIX .....	28
Revisionsöffnungen bei Badewannenverkleidungen – MONT-TOPREV .....	28



## Universelle Bauplatte

### ELEMENT-EL

- Feuchtigkeitsunempfindlicher Untergrund
- Für wasserdichte Wände in der privaten Dusche
- Zuverlässig an Wand und Boden
- Kreativ bei der Gestaltung
- Wasserfest und schimmelresistent

### Anwendungsbereiche

Dünne Bauplatten bis 30 mm:

- 4 und 6 mm: z. B. Wandausgleich
- 10, 12 und 20 mm: Ständerwerksbeplankung
- ab 30 mm: Verlegung auf Batzen

Dickere Bauplatten von 30 bis 100 mm:

- Verkleiden
- Konstruieren
- Dämmen

### Mischpaletten ELEMENT-EL MIX

- Vorkonfektionierte Mischpaletten für reduzierten Aufwand bei Bestellung und Handling
- Schnelle Verfügbarkeit, da definierte Standard-Artikel
- Optimiert für Standardanwendungen, z. B. für den Wandausgleich





■ **PRODUKTDATEN – LUX ELEMENTS®-ELEMENT**

Verpackungsdaten siehe S. 138 · Online-Kalkulator siehe S. 7 · \* normgerecht nach DIN 18534

ARTIKEL-NUMMER	ARTIKELBEZEICHNUNG / ARTIKELBESCHREIBUNG	ABMESSUNGEN LÄNGE x BREITE x DICKE	EINHEIT	PREIS / EINHEIT €
----------------	--	---------------------------------------	---------	----------------------

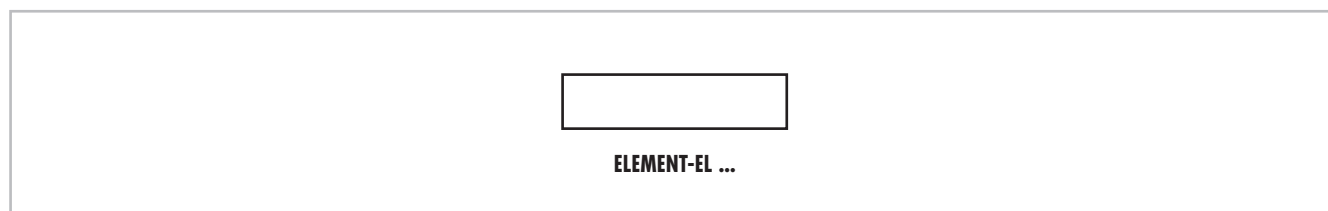

	<b>LELEE1119</b>	<b>ELEMENT-EL 10*</b> , Hartschaum-Trägerelement	2500 x 600 x 10 mm	m <sup>2</sup>	
	<b>LELEE1131</b>	<b>ELEMENT-EL 12*</b> , Hartschaum-Trägerelement	2500 x 600 x 12 mm	m <sup>2</sup>	
	<b>LELEE1120</b>	<b>ELEMENT-EL 20*</b> , Hartschaum-Trägerelement	2500 x 600 x 20 mm	m <sup>2</sup>	
	<b>LELEE1121</b>	<b>ELEMENT-EL 30*</b> , Hartschaum-Trägerelement	2500 x 600 x 30 mm	m <sup>2</sup>	
	<b>LELEE1123</b>	<b>ELEMENT-EL 40*</b> , Hartschaum-Trägerelement	2500 x 600 x 40 mm	m <sup>2</sup>	
	<b>LELEE1122</b>	<b>ELEMENT-EL 50*</b> , Hartschaum-Trägerelement	2500 x 600 x 50 mm	m <sup>2</sup>	
	<b>LELEE1133</b>	<b>ELEMENT-EL 80*</b> , Hartschaum-Trägerelement	2500 x 600 x 80 mm	m <sup>2</sup>	
	<b>LELEE1137</b>	<b>ELEMENT-EL 100*</b> , Hartschaum-Trägerelement	2500 x 600 x 100 mm	m <sup>2</sup>	
	<b>LELEEMIX2000</b>	<b>ELEMENT-EL MIX 1*</b> , Mix-Palette aus Hartschaum-Trägerelementen, bestehend aus: 33 m <sup>2</sup> /22 Stück EL 10, 33 m <sup>2</sup> /22 Stück EL 30, 9 m <sup>2</sup> /6 Stück EL 40		Set	
	<b>LELEEMIX2001</b>	<b>ELEMENT-EL MIX 2*</b> , Mix-Palette aus Hartschaum-Trägerelementen, bestehend aus: 30 m <sup>2</sup> /20 Stück EL 10, 30 m <sup>2</sup> /20 Stück EL 30, 15 m <sup>2</sup> /10 Stück EL 50		Set	
	<b>LELEEMIX2002</b>	<b>ELEMENT-EL MIX 3*</b> , Mix-Palette aus Hartschaum-Trägerelementen, bestehend aus: 30 m <sup>2</sup> /20 Stück EL 10, 30 m <sup>2</sup> /20 Stück EL 20, 15 m <sup>2</sup> /10 Stück EL 30		Set	
	<b>LELEEMIX2003</b>	<b>ELEMENT-EL MIX 4*</b> , Mix-Palette aus Hartschaum-Trägerelementen, bestehend aus: 45 m <sup>2</sup> /30 Stück EL 20, 24 m <sup>2</sup> /16 Stück EL 30, 6 m <sup>2</sup> /4 Stück EL 50		Set	



LUX ELEMENTS fertigt individuelle Maßanfertigungen für ELEMENT.  
Hierzu zählen vom Standardprogramm abweichende Maße, Dicken, Formen etc. Nähere Infos siehe Seite 5.



Weiterführende Informationen zu ELEMENT siehe [www.luxelements.com](http://www.luxelements.com).  
Datenblätter, Montageanleitungen, Prüfzeugnisse und zusätzliche Broschüren unter „Downloads“, Videos unter „Praxis“ und auf YouTube.



## Handwerksgerecht auf der Baustelle

### ELEMENT „Baby“ Platte

- „Ein-Mann-Platte“ in einer halben Länge (1250 x 600 mm)
- Einfacher Transport auch in engen Räumen
- Passt auch ohne Zuschnitt in kleinere Lieferwagen und Transportmittel
- Bequemere Montage auch in engen Räumen oder Dachgeschossen
- Gut für Boden Anwendungen geeignet
- Auch erhältlich als vorkonfektionierte **Mischpalette** (siehe Seite 12)

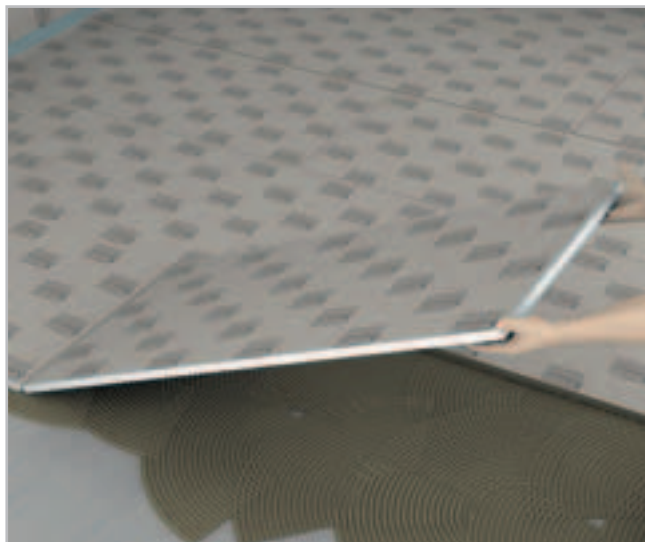

## Zeitsparend bei großen Flächen

### ELEMENT „Maxi“ Platte

- Vergrößerte Breite (2500 x 900 mm)
- Schnelle Montage auf großen Flächen
- Reduzierung der Elementfugen im Duschbereich
- Weniger Plattenstöße, die armiert und verspachtelt werden müssen
- Auch in stärkeren Dicken (50, 80, 100 mm) z. B. für schnelle Herstellung von Trennwänden
- Auch erhältlich als vorkonfektionierte **Mischpalette** (siehe Seite 12)



■ PRODUKTDATEN – LUX ELEMENTS®-ELEMENT

Verpackungsdaten siehe S. 138 · Online-Kalkulator siehe S. 7 · \* normgerecht nach DIN 18534

ARTIKEL-NUMMER	ARTIKELBEZEICHNUNG / ARTIKELBESCHREIBUNG	ABMESSUNGEN LÄNGE x BREITE x DICKE	EINHEIT	PREIS / EINHEIT €
----------------	--	------------------------------------	---------	-------------------

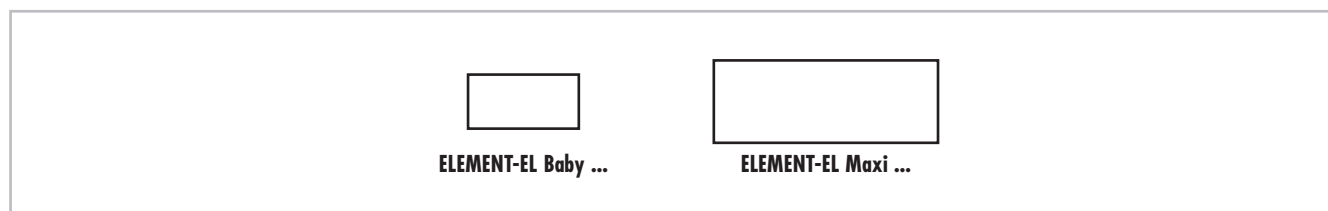

	<b>LELEE1116</b>	<b>ELEMENT-EL Baby 4*</b> , Hartschaum-Trägerelement	1250 x 600 x 4 mm	m <sup>2</sup>	
	<b>LELEE1117</b>	<b>ELEMENT-EL Baby 6*</b> , Hartschaum-Trägerelement	1250 x 600 x 6 mm	m <sup>2</sup>	
	<b>LELEE1118</b>	<b>ELEMENT-EL Baby 10*</b> , Hartschaum-Trägerelement	1250 x 600 x 10 mm	m <sup>2</sup>	
	<b>LELEE1135</b>	<b>ELEMENT-EL Baby 12*</b> , Hartschaum-Trägerelement	1250 x 600 x 12 mm	m <sup>2</sup>	
	<b>LELEE1141</b>	<b>ELEMENT-EL Baby 20*</b> , Hartschaum-Trägerelement	1250 x 600 x 20 mm	m <sup>2</sup>	
	<b>LELEE1142</b>	<b>ELEMENT-EL Baby 30*</b> , Hartschaum-Trägerelement	1250 x 600 x 30 mm	m <sup>2</sup>	
	<b>LELEE1143</b>	<b>ELEMENT-EL Baby 40*</b> , Hartschaum-Trägerelement	1250 x 600 x 40 mm	m <sup>2</sup>	
	<b>LELEE1144</b>	<b>ELEMENT-EL Baby 50*</b> , Hartschaum-Trägerelement	1250 x 600 x 50 mm	m <sup>2</sup>	
	<b>LELEE1145</b>	<b>ELEMENT-EL Baby 80*</b> , Hartschaum-Trägerelement	1250 x 600 x 80 mm	m <sup>2</sup>	
	<b>LELEE1146</b>	<b>ELEMENT-EL Baby 100*</b> , Hartschaum-Trägerelement	1250 x 600 x 100 mm	m <sup>2</sup>	
	<b>LELEEMIX1000</b>	<b>ELEMENT-EL BABY MIX 1*</b> , Mix-Palette aus Hartschaum-Trägerelementen, bestehend aus: 30 m <sup>2</sup> /40 Stück EL Baby 4, 30 m <sup>2</sup> /40 Stück EL Baby 6, 15 m <sup>2</sup> /20 Stück EL Baby 10		Set	
	<b>LELEE1210</b>	<b>ELEMENT-EL Maxi 12*</b> , Hartschaum-Trägerelement	2500 x 900 x 12	m <sup>2</sup>	
	<b>LELEE1211</b>	<b>ELEMENT-EL Maxi 20*</b> , Hartschaum-Trägerelement	2500 x 900 x 20	m <sup>2</sup>	
	<b>LELEE1212</b>	<b>ELEMENT-EL Maxi 50*</b> , Hartschaum-Trägerelement	2500 x 900 x 50	m <sup>2</sup>	
	<b>LELEE1213</b>	<b>ELEMENT-EL Maxi 80*</b> , Hartschaum-Trägerelement	2500 x 900 x 80	m <sup>2</sup>	
	<b>LELEE1214</b>	<b>ELEMENT-EL Maxi 100*</b> , Hartschaum-Trägerelement	2500 x 900 x 100	m <sup>2</sup>	
	<b>LELEEMIX3000</b>	<b>ELEMENT-EL MAXI MIX 1*</b> , Mix-Palette aus Hartschaum-Trägerelementen, bestehend aus: 45 m <sup>2</sup> /20 Stück EL Maxi 12, 45 m <sup>2</sup> /20 Stück EL Maxi 20		Set	



LUX ELEMENTS fertigt individuelle Maßanfertigungen für ELEMENT. Hierzu zählen vom Standardprogramm abweichende Maße, Dicken, Formen etc. Nähere Infos siehe Seite 5.



Weiterführende Informationen zu ELEMENT siehe [www.luxelements.com](http://www.luxelements.com). Datenblätter, Montageanleitungen, Prüfzeugnisse und zusätzliche Broschüren unter „Downloads“, Videos unter „Praxis“ und auf YouTube.

**LUX ELEMENTS®-ELEMENT-SL/SQ**

Normgerechter Untergrund ohne weitere Abdichtung für privaten Duschbereich gemäß DIN 18534



**LUX ELEMENTS®-ELEMENT-VK**

Normgerechte Abdichtung für hoch belasteten Bereich gemäß DIN 18534, Teil 6



**Geschlitzte Bauplatte**

**ELEMENT-SL/SQ**

- Werkseitig vorgeschlitzte Hartschaum-Trägerelemente, längsgeschlitzt (SL) oder quergeschlitzt (SQ)
- Flexible, schnelle und saubere Gestaltung von runden Formen, z. B. runde Trennwände



**Multifunktionale Bauplatte**

**ELEMENT-VK**

- Werkseitig abgedichtete Bauplatte (plattenförmige Abdichtung AIV-P) mit dampfbremsenden Eigenschaften
- Vereint Vorteile der universellen Bauplatte ELEMENT-EL mit denen einer Abdichtung
- Auch erhältlich als „Baby“ Platte („Ein-Mann-Platte“) in einer halben Länge von 1250 mm (siehe Seite 14)
- Passendes Montagematerial z. B. Dichtbänder, Innen- und Außenecken siehe Seite 24



**Anwendungsbereiche**

In Feuchträumen, wo eine Abdichtung oder eine Dampfbremse notwendig ist:

- an der Wand
- auf Lattungen und Ständerwerk
- auf dem Boden



Herstellung einer Abdichtung im Verbund mit Fliesen- und Plattenbelägen unter Einsatz von LUX ELEMENTS®-ELEMENT-VK als Abdichtungssystem gemäß Bauregelliste A Teil 2, lfd. Nr. 2.50 und Beanspruchungsklasse A und C



ETA-13/0238  
LUX ELEMENTS®  
WATERTIGHT SOLUTION  
COMPONENT 3.1/8  
www.luxelements.com  
0799-CPR-130 - Nr. LEWS2013



■ **PRODUKTDATEN – LUX ELEMENTS®-ELEMENT**

Verpackungsdaten siehe S. 138 · Online-Kalkulator siehe S. 7 · \* normgerecht nach DIN 18534

ARTIKEL-NUMMER	ARTIKELBEZEICHNUNG / ARTIKELBESCHREIBUNG	ABMESSUNGEN LÄNGE x BREITE x DICKE	EINHEIT	PREIS / EINHEIT €
----------------	--	---------------------------------------	---------	----------------------

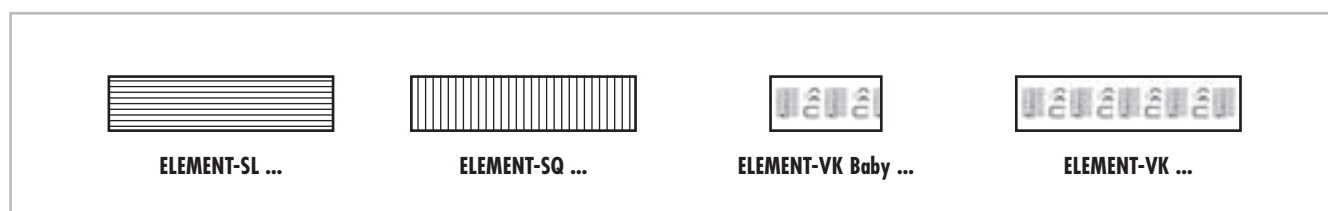

	<b>LELEE2001</b>	<b>ELEMENT-SL 30*</b> , Hartschaum-Trägerelement, längsgeschlitzt	2500 x 600 x 30 mm	m <sup>2</sup>	
	<b>LELEE2003</b>	<b>ELEMENT-SL 50*</b> , Hartschaum-Trägerelement, längsgeschlitzt	2500 x 600 x 50 mm	m <sup>2</sup>	
	<b>LELEE2002</b>	<b>ELEMENT-SQ 30*</b> , Hartschaum-Trägerelement, quergeschlitzt	2500 x 600 x 30 mm	m <sup>2</sup>	
	<b>LELEE2004</b>	<b>ELEMENT-SQ 50*</b> , Hartschaum-Trägerelement, quergeschlitzt	2500 x 600 x 50 mm	m <sup>2</sup>	
	<b>LELEE3009</b>	<b>ELEMENT-VK Baby 6*</b> , Hartschaum-Trägerelement, einseitig vlieskaschiert	1250 x 600 x 6 mm	m <sup>2</sup>	
	<b>LELEE3010</b>	<b>ELEMENT-VK Baby 12*</b> , Hartschaum-Trägerelement, einseitig vlieskaschiert	1250 x 600 x 12 mm	m <sup>2</sup>	
	<b>LELEE3011</b>	<b>ELEMENT-VK Baby 20*</b> , Hartschaum-Trägerelement, einseitig vlieskaschiert	1250 x 600 x 20 mm	m <sup>2</sup>	
	<b>LELEE3012</b>	<b>ELEMENT-VK Baby 30*</b> , Hartschaum-Trägerelement, einseitig vlieskaschiert	1250 x 600 x 30 mm	m <sup>2</sup>	
	<b>LELEE3013</b>	<b>ELEMENT-VK Baby 50*</b> , Hartschaum-Trägerelement, einseitig vlieskaschiert	1250 x 600 x 50 mm	m <sup>2</sup>	
	<b>LELEE3001</b>	<b>ELEMENT-VK 12*</b> , Hartschaum-Trägerelement, einseitig vlieskaschiert	2500 x 600 x 12 mm	m <sup>2</sup>	
	<b>LELEE3002</b>	<b>ELEMENT-VK 20*</b> , Hartschaum-Trägerelement, einseitig vlieskaschiert	2500 x 600 x 20 mm	m <sup>2</sup>	
	<b>LELEE3003</b>	<b>ELEMENT-VK 30*</b> , Hartschaum-Trägerelement, einseitig vlieskaschiert	2500 x 600 x 30 mm	m <sup>2</sup>	
	<b>LELEE3005</b>	<b>ELEMENT-VK 50*</b> , Hartschaum-Trägerelement, einseitig vlieskaschiert	2500 x 600 x 50 mm	m <sup>2</sup>	



LUX ELEMENTS fertigt individuelle Maßanfertigungen für ELEMENT.

Hierzu zählen vom Standardprogramm abweichende Maße, Dicken, Formen etc. Nähere Infos siehe Seite 5.



Weiterführende Informationen zu ELEMENT siehe [www.luxelements.com](http://www.luxelements.com).

Datenblätter, Montageanleitungen, Prüfzeugnisse und zusätzliche Broschüren unter „Downloads“, Videos unter „Praxis“ und auf YouTube.

**Bauplatte für Fußbodenheizung  
FLOOR-WH F**

- Hartschaum-Trägerelement mit Fräsungen für die Verlegung von Fußbodenheizungsrohren unter keramischen Oberflächen
- Montage- und Dämmelement in Einem
- Geringe Aufbauhöhen – ideal für Renovierungen
- Einfache und schnelle Verlegung
- Kein Estrichaufbau notwendig
- Kurze Trocknungszeiten bei der Renovierung
- Schnelle Aufheizung des Raums durch direkte Wärmeableitung in den keramischen Oberbelag
- Geeignet für Wasserheizung mit Rohrdurchmesser 16 mm
- Einfach zu bearbeiten für Anpassung an Raumsituation

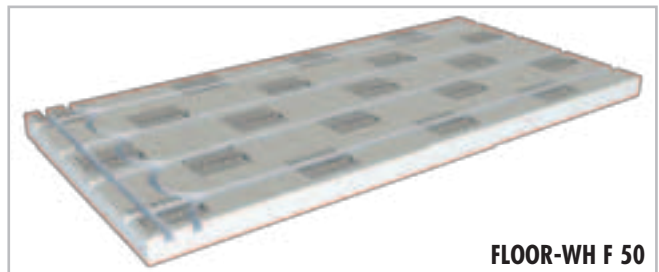
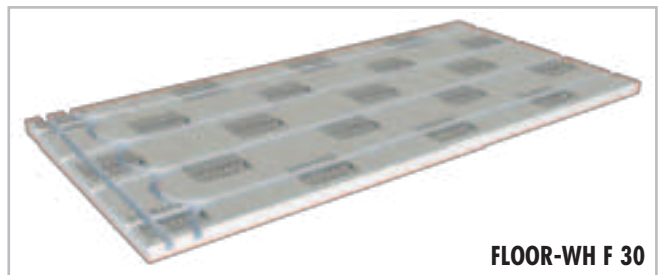
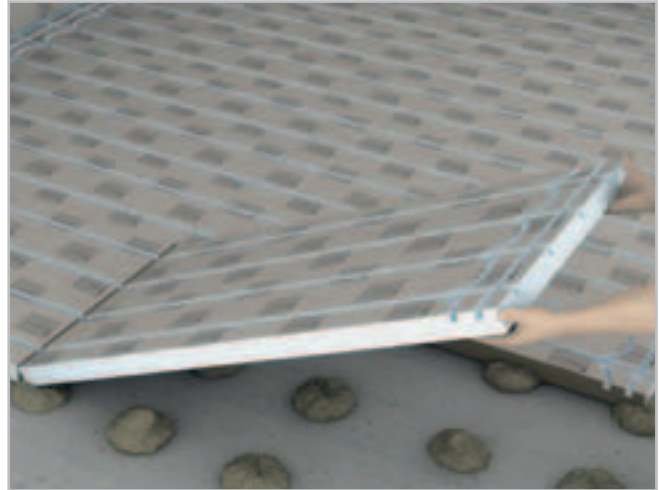

■ FLOOR-WH F

Maße in mm



**FLOOR-WH F 30**



**FLOOR-WH F 50**

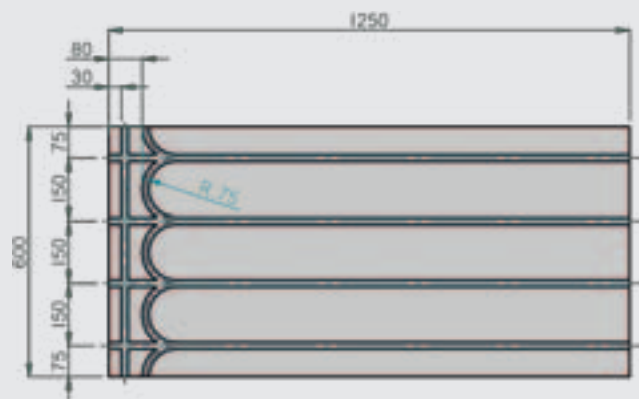

**FLOOR-WH F 30/50**

■ **PRODUKTDATEN – LUX ELEMENTS®-FLOOR**

Verpackungsdaten siehe S. 139

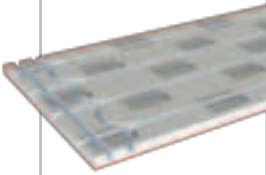
	ARTIKEL-NUMMER	ARTIKELBEZEICHNUNG / ARTIKELBESCHREIBUNG	ABMESSUNGEN LÄNGE x BREITE x DICKE	EINHEIT	PREIS / EINHEIT €
	<b>LFLOOR1000</b>	<b>FLOOR-WH F 30</b> , Hartschaum-Trägerelement, mit Fräsungen für die Verlegung von Fußbodenheizungsrohren, Rohrdurchmesser 16 mm	1250 x 600 x 30 mm	m <sup>2</sup>	
	<b>LFLOOR1001</b>	<b>FLOOR-WH F 50</b> , Hartschaum-Trägerelement, mit Fräsungen für die Verlegung von Fußbodenheizungsrohren, Rohrdurchmesser 16 mm	1250 x 600 x 50 mm	m <sup>2</sup>	



LUX ELEMENTS fertigt individuelle Maßanfertigungen für FLOOR.

Hierzu zählen vom Standardprogramm abweichende Maße, Dicken, Formen etc. Nähere Infos siehe Seite 5.



Weiterführende Informationen zu FLOOR siehe [www.luxelements.com](http://www.luxelements.com).

Datenblätter, Montageanleitungen, Prüfzeugnisse und zusätzliche Broschüren unter „Downloads“, Videos unter „Praxis“ und auf YouTube.

### Befestigungssätze und Dübel

#### FIX

Befestigungssätze, -hilfen und Dübel im System mit LUX ELEMENTS® Hartschaum-Trägerelementen:

##### Kunststoff-Schlagdübel – FIX-KSD

- Für Befestigungen von LUX ELEMENTS® Hartschaum-Trägerelementen an der Wand in Innenbereich
- Mit 8 mm vorbohren
- Verankerungstiefe: 30–50 mm

##### Schlagdübel – FIX-FID

- Mit 8 mm vorbohren
- Verankerungstiefe: mindestens 50 mm
- Zu beachten: garantierte Befestigung nur bei festem Untergrund für das 50 mm lange Spreitzteil

##### Spezial Schraubdübel – FIX-SD

- Für Verbindungen von LUX ELEMENTS® Hartschaum-Trägerelementen untereinander
- Bit Typ PH3/PH2/PR2
- Zu beachten: Niedrige Drehzahl, mittleres Drehmoment

##### Befestigungssatz aus Schraube und Scheibe – FIX-HS/-SB

- Für Montage auf Ständerwerk

##### Hartkunststoffeinlage – ADD PRO-MAK

- Zum Verkleben auf Hartschaum, für die stabile Befestigung von z. B. Schlauchhalterung oder Beschlägen

→ **Produktdaten siehe LUX ELEMENTS Programm „Systeme für Wellness“**



FIX-KSD



FIX-FID



FIX-SD



FIX-SB



ADD PRO-MAK



■ PRODUKT- UND VERPACKUNGSDATEN – LUX ELEMENTS®-FIX

Online-Kalkulator siehe S. 7

	ARTIKEL-NUMMER	ARTIKELBEZEICHNUNG / ARTIKELBESCHREIBUNG	NENNFORMATE / ABMESSUNGEN	GEBINDE / VERPACKUNG	GEWICHT / GEBINDE	INHALT EINZEL-VERPACKUNG	EINHEIT	PREIS / EINHEIT €
	LFIXZ1034	FIX-KSD 50, Kunststoff-Schlagdübel	50 mm lang	Beutel	0,25 kg	50 Stück	Stück	
	LFIXZ1035	FIX-KSD 70, Kunststoff-Schlagdübel	70 mm lang	Beutel	0,30 kg	50 Stück	Stück	
	LFIXZ1036	FIX-KSD 90, Kunststoff-Schlagdübel	90 mm lang	Beutel	0,40 kg	50 Stück	Stück	
	LFIXZ2032	FIX-FID 80, Schlagdübel	80 mm lang	Beutel	0,15 kg	10 Stück	Stück	
	LFIXZ2101	FIX-FID 80, Schlagdübel	80 mm lang	Beutel	0,70 kg	50 Stück	Stück	
	LFIXZ1103	FIX-FID 110, Schlagdübel	110 mm lang	Beutel	0,21 kg	10 Stück	Stück	
	LFIXZ1102	FIX-FID 110, Schlagdübel	110 mm lang	Beutel	1,10 kg	50 Stück	Stück	
	LFIXZ1104	FIX-FID 140, Schlagdübel	140 mm lang	Beutel	1,70 kg	50 Stück	Stück	
	LFIXZ1110	FIX-SD 80, Schraubdübel	80 mm lang	Beutel	0,06 kg	10 Stück	Stück	
	LFIXZ1010	FIX-SD 80, Schraubdübel	80 mm lang	Beutel	0,34 kg	50 Stück	Stück	
	LFIXZ1130	FIX-SD 130, Schraubdübel	130 mm lang	Beutel	0,12 kg	10 Stück	Stück	
	LFIXZ1030	FIX-SD 130, Schraubdübel	130 mm lang	Beutel	0,70 kg	50 Stück	Stück	
	LFIXZ1111	FIX-HS 80S70, Schraube mit Scheibe für Holzuntergrund	Schraube: 80 mm lang, Scheibe: $\varnothing$ 70 mm	Beutel	1,36 kg	50 Sets	Set	
	LFIXZ1112	FIX-SB 45S35, Befestigungssatz aus Schraube und Scheibe	Schraube: 45 mm lang, Scheibe: $\varnothing$ 35 mm	Beutel	0,34 kg	50 Sets	Set	
	LFIXZ1113	FIX-SB 80S35, Befestigungssatz aus Schraube und Scheibe	Schraube: 80 mm lang, Scheibe: $\varnothing$ 35 mm	Beutel	0,70 kg	50 Sets	Set	
	LFIXZ1033	FIX-S 35, Scheibe, verzinkt	$\varnothing$ 35 mm	Beutel	0,05 kg	10 Stück	Stück	
	LFIXZ1114	FIX-S 35, Scheibe, verzinkt	$\varnothing$ 35 mm	Beutel	0,15 kg	50 Stück	Stück	
	LFIXZ1115	FIX-S 70, Scheibe, verzinkt	$\varnothing$ 70 mm	Beutel	0,95 kg	50 Stück	Stück	
	LFIXZ1025	FIX-S 60, Scheibe, Edelstahl	$\varnothing$ 60 mm	Beutel	0,50 kg	50 Stück	Stück	



Weiterführende Informationen zu FIX siehe [www.luxelements.com](http://www.luxelements.com).

Datenblätter, Montageanleitungen, Prüfzeugnisse und zusätzliche Broschüren unter „Downloads“, Videos unter „Praxis“ und auf YouTube.

### Klebstoffe **COL**

Klebstoffe und Grundierungen im System mit LUX ELEMENTS® Hartschaum-Trägerelementen:

#### Grundierung – COL-HSV

- Lösungsmittelfreier Dispersionsvoranstrich
- Z. B. für Holzuntergründe
- Zur Grundierung saugender Untergründe
- Als Haftvoranstrich für glatte und dichte Untergründe
- Als Feuchtigkeitsschutz für calciumsulfatgebundene Untergründe

#### Ansetzkleber – COL-AK

- Fertig vorgemischter Trockenmörtel
- Für das Ansetzen, Nivellieren und Verkleben von LUX ELEMENTS®-Hartschaum-Trägerelementen
- Standfest, schnelltrocknend, wasserfest
- Chromatarm gem. EU RL 2003/53/EG

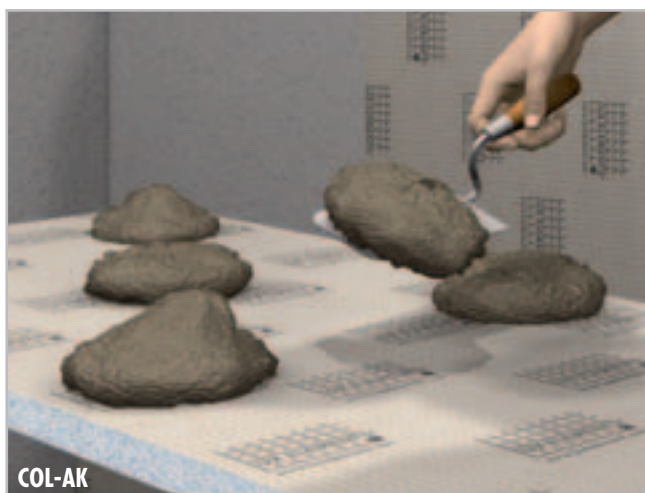

#### Montagekleber – COL-MK

- Feuchtigkeitserhärtender 1-komponentiger Klebstoff auf Basis silanterminierter Polymere
- Für die Verklebung von LUX ELEMENTS® Hartschaum-Trägerelementen untereinander als auch mit Holz, Holzwerkstoffen, verschiedenen Metallen, Stein und Keramik
- Festelastisch, d. h. für spannungsausgleichende Klebungen geeignet
- Haftet auch bei Wasserbelastung (kein Unterwasserbereich) mit abdichtender Funktion
- Haftet auf zahlreichen Untergründen



■ PRODUKT- UND VERPACKUNGSDATEN – LUX ELEMENTS®-COL

Online-Kalkulator siehe S. 7

	ARTIKEL-NUMMER	ARTIKELBEZEICHNUNG / ARTIKELBESCHREIBUNG	GEBINDE / VERPACKUNG	GEWICHT / GEBINDE	INHALT EINZEL-VERPACKUNG	INHALT SAMMEL-VERPACKUNG	EINHEIT	PREIS / EINHEIT €
	LCOLZ1012	COL-HSV, dispersionsfreie Grundierung	Flasche	1 kg	1 kg		Stück	
	LCOLZ1014	COL-AK, Ansetzkleber	Beutel	5 kg	5 kg	4 x 5 kg	kg	
	LCOLZ1001	COL-AK, Ansetzkleber	Sack	25 kg	25 kg		kg	
	LCOLZ1101	COL-AK, Ansetzkleber	Europalette	1050 kg		42 x 25 kg	kg	
	LCOLZ1030	COL-MK, Montagekleber	Kartusche	0,5 kg	290 ml		Stück	
	LCOLZ1130	COL-MK, Montagekleber	Karton	6 kg		12 x 290 ml	Stück	



Weiterführende Informationen zu COL siehe [www.luxelements.com](http://www.luxelements.com).

Datenblätter, Montageanleitungen, Prüfzeugnisse und zusätzliche Broschüren unter „Downloads“, Videos unter „Praxis“ und auf YouTube.



## Dichtbänder und Dichtspachtel DRY

Dichtbänder, -folien und -spachtel zur Herstellung wasserdichter Untergründe im System mit LUX ELEMENTS®-Hartschaum-Trägerelementen:

### Dichtband – DRY-DB

- Extrem dünnes, reißfestes, elastisches und diffusions-offenes Spezial-Vlies
- Für Anschluss-Abdichtungen in Verbindung mit Abdichtspachtel DRY-ASK, Dichtfolie DRY-DF oder Duschböden
- Für Wand- und Bodenanschlüsse, Innenecken, Außenecken

### Dichtfolie – DRY-DF

- Extrem dünnes, reißfestes Spezial-Vlies
- Für flächige, alternative Abdichtungen am Boden oder an der Wand
- Anwendung in Verbindung mit Dichtband-DRY-DB und Abdichtspachtel DRY-ASK zur Vervollständigung der Abdichtung an Übergängen und Ecken

### Dehnzonenmanschette – DRY-DBDZM

- Dehnzone in der Mitte für verschiedene Rohraußen-durchmesser
- Montage in Verbindung mit Abdichtspachtel DRY-ASK

### Dichtband für ELEMENT-VK – DRY-DBV

- Mit abdichtenden, dampfbremsenden Eigenschaften
- Für Einsatz auf vlieskaschierter Bauplatte ELEMENT-VK (siehe Seite 16), z. B. Abdichten der Plattenstöße
- Auch als Innenecken DRY-DBVIE und Außenecke DRY-DBVAE

### Schnittschutzband – DRY-SB

- Selbstklebendes, festkantig gewebtes Doppelgewebe-band mit schnitthemmender Wirkung
- Zum Schutz der Abdichtung bei der Erneuerung der dauerelastischen Wartungsfuge (z. B. Silikon)

### Abdichtspachtel – DRY-ASK

- Einkomponentige, wasserundurchlässige, rissüberbrückende und flexible Dichtschlämme
- Für großflächige Abdichtung auf LUX ELEMENTS®-Hartschaum-Trägerelementen

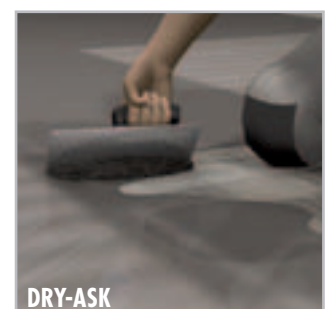
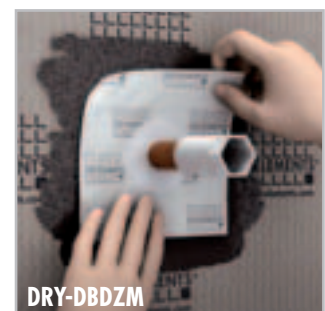

## ■ PRODUKT- UND VERPACKUNGSDATEN – LUX ELEMENTS®-DRY

Online-Kalkulator siehe S. 7 · \* normgerecht nach DIN 18534

	ARTIKEL-NUMMER	ARTIKELBEZEICHNUNG / ARTIKELBESCHREIBUNG	NENNFORMATE / ABMESSUNGEN	GEBINDE / VERPACKUNG	GEWICHT / GEBINDE	INHALT EINZEL-VERPACKUNG	EINHEIT	PREIS / EINHEIT €
	<b>LDRYZ1151</b>	<b>DRY-DB*</b> , Dichtband	100 mm	Rolle	0,15 kg	5 m	m	
	<b>LDRYZ2001</b>	<b>DRY-DB*</b> , Dichtband	100 mm	Rolle	0,4 kg	10 m	m	
	<b>LDRYZ2002</b>	<b>DRY-DB*</b> , Dichtband	100 mm	Rolle	2,0 kg	50 m	m	
	<b>LDRYZ2014</b>	<b>DRY-DF*</b> , Dichtfolie	1000 mm	Rolle	4,2 kg	10 m	m	
	<b>LDRYZ2013</b>	<b>DRY-DF*</b> , Dichtfolie	1000 mm	Rolle	10,7 kg	30 m	m	
	<b>LDRYZ2103</b>	<b>DRY-DBIE*</b> , Dichtband für Innenecken		Beutel	0,045 kg	1 Stück	Stück	
	<b>LDRYZ2104</b>	<b>DRY-DBAE*</b> , Dichtband für Außenecken		Beutel	0,045 kg	1 Stück	Stück	
	<b>LDRYZ2105.L</b>	<b>DRY-DBIE LINE L*</b> , Dichtband für Innenecken, links, für TUB-LINE mit einseitigem Gefälle		Beutel	0,03 kg	1 Stück	Stück	
	<b>LDRYZ2105.R</b>	<b>DRY-DBIE LINE R*</b> , Dichtband für Innenecken, rechts, für TUB-LINE mit einseitigem Gefälle		Beutel	0,03 kg	1 Stück	Stück	
	<b>LDRYZ2206</b>	<b>DRY-DBWM*</b> , Dichtmanschette für Rohrdurchführungen	120/120 mm	Beutel	0,1 kg	4 Stück	Stück	
	<b>LDRYZ2215</b>	<b>DRY-DBDZM 120*</b> , Dehnzonenmanschette	120/120/25/8 mm	Beutel	0,12 kg	1 Stück	Stück	
	<b>LDRYZ2216</b>	<b>DRY-DBDZM 150*</b> , Dehnzonenmanschette	150/150/60/20 mm	Beutel	0,14 kg	1 Stück	Stück	
	<b>LDRYZ3002</b>	<b>DRY-DBV*</b> , Dichtband für ELEMENT-VK	120 mm	Rolle	0,5 kg	10 m	m	
	<b>LDRYZ3001</b>	<b>DRY-DBV*</b> , Dichtband für ELEMENT-VK	120 mm	Rolle	1,5 kg	30 m	m	
	<b>LDRYZ3101</b>	<b>DRY-DBVIE*</b> , Dichtband für ELEMENT-VK, Innenecken		Beutel	0,043 kg	1 Stück	Stück	
	<b>LDRYZ3102</b>	<b>DRY-DBVAE*</b> , Dichtband für ELEMENT-VK, Außenecken		Beutel	0,043 kg	1 Stück	Stück	
	<b>LDRYZ4001</b>	<b>DRY-SB</b> , Schnittschutzband	10 m	Rolle	0,4 kg	1 Stück	m	
	<b>LDRYZ1016</b>	<b>DRY-ASK*</b> , Abdichtspachtel		Beutel	3,5 kg		kg	
	<b>LDRYZ1015</b>	<b>DRY-ASK*</b> , Abdichtspachtel		Sack	15 kg		kg	



Weiterführende Informationen zu DRY siehe [www.luxelements.com](http://www.luxelements.com).

Datenblätter, Montageanleitungen, Prüfzeugnisse und zusätzliche Broschüren unter „Downloads“, Videos unter „Praxis“ und auf YouTube.



## Armierungsgewebe **ARM**

Armierungsgewebe im System mit LUX ELEMENTS®-Hartschaum-Trägerelementen

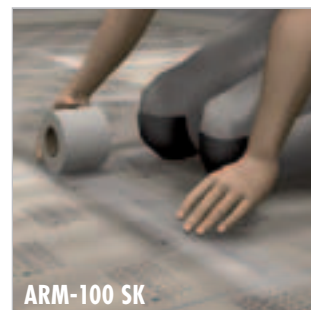

Anwendungsbereiche:

- Plattenstöße
- Übergänge
- Flächen
- Ecken



■ PRODUKT- UND VERPACKUNGSDATEN – LUX ELEMENTS®-ARM

Online-Kalkulator siehe S. 7

	ARTIKEL- NUMMER	ARTIKELBEZEICHNUNG / ARTIKELBESCHREIBUNG	NENNFORMATE / ABMESSUNGEN	GEBINDE / VERPACKUNG	GEWICHT / GEBINDE	INHALT EINZEL- VERPACKUNG	EINHEIT	PREIS / EINHEIT €
	LARMZ1006	ARM-100 SK, Armierung für Übergänge *	100 mm	Rolle	0,1 kg	10 m	m	
	LARMZ1007	ARM-100 SK, Armierung für Übergänge *	100 mm	Rolle	0,2 kg	20 m	m	
	LARMZ1001	ARM-100 SK, Armierung für Übergänge *	100 mm	Rolle	0,5 kg	90 m	m	
	LARMZ1002	ARM-150 SK, Armierung für Ecken *	150 mm	Rolle	1,0 kg	50 m	m	
	LARMZ1012	ARM-600, Armierung für Flächen	600 mm	Rolle	0,2 kg	2,5 m	m	
	LARMZ1004	ARM-600, Armierung für Flächen	600 mm	Rolle	1,5 kg	20 m	m	

\* selbstklebende Ausführung



Weiterführende Informationen zu ARM siehe [www.luxelements.com](http://www.luxelements.com).

Datenblätter, Montageanleitungen, Prüfzeugnisse und zusätzliche Broschüren unter „Downloads“, Videos unter „Praxis“ und auf YouTube.

### Montagehilfen **MONT**

Montagehilfen im System mit LUX ELEMENTS® Hartschaum-Trägerelementen:

#### **MONT-UNI und -H**

- Für die Verbindung von LUX ELEMENTS® Hartschaum-Trägerelementen miteinander
- Für die Montage an Wand oder Boden
- Für das Verlängern von Wänden

#### **MONT-TOPFIX**

- Für die Justierung von Badewannenverkleidungen (siehe TOP Seite 36)

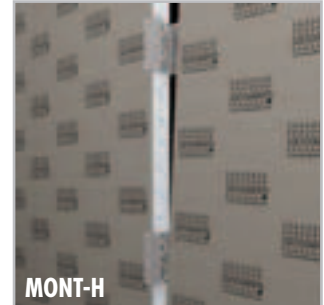

#### **MONT-TOPREV**

- Für Revisionsöffnungen bei Badewannenverkleidungen (siehe TOP Seite 36)

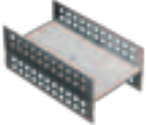

■ PRODUKT- UND VERPACKUNGSDATEN – LUX ELEMENTS®-MONT

Online-Kalkulator siehe S. 7

	ARTIKEL-NUMMER	ARTIKELBEZEICHNUNG / ARTIKELBESCHREIBUNG	GEBINDE / VERPACKUNG	GEWICHT / GEBINDE	INHALT EINZEL-VERPACKUNG	EINHEIT	PREIS / EINHEIT €
	<b>LMONZ1117</b>	<b>MONT-UNI 50</b> , Montagehilfe in U-Form	Beutel	0,35 kg	4 Stück	Stück	
	<b>LMONZ1110</b>	<b>MONT-UNI 80</b> , Montagehilfe in U-Form	Beutel	0,42 kg	4 Stück	Stück	
	<b>LMONZ1108</b>	<b>MONT-H 50</b> , Montagehilfe zur Verbindung von zwei Elementen	Beutel	0,68 kg	4 Stück	Stück	
	<b>LMONZ1113</b>	<b>MONT-H 80</b> , Montagehilfe zur Verbindung von zwei Elementen	Beutel	0,92 kg	4 Stück	Stück	
	<b>LMONZ1015</b>	<b>MONT-TOPFIX</b> , verstellbarer Fuß für Badewannenverkleidungen	Beutel	0,28 kg	6 Stück	Stück	
	<b>LMONZ1009</b>	<b>MONT-TOPREV</b> , Montagehilfe für Revisionsöffnungen bei Badewannen bestehend aus 2 Teilen für oben und unten	Beutel	0,25 kg	1 Set	Set	



Weiterführende Informationen zu MONT siehe [www.luxelements.com](http://www.luxelements.com).

Datenblätter, Montageanleitungen, Prüfzeugnisse und zusätzliche Broschüren unter „Downloads“, Videos unter „Praxis“ und auf YouTube.

# LUX ELEMENTS – Systeme für Bad und Dusche

## Badgestaltung

Hier finden Sie alle LUX ELEMENTS Produkte für die Gestaltung eines Bades als Ergänzung zum Badausbau (ab Seite 10). Ob Verkleidung für Installationen und Wannen oder separates Bauteil wie Waschtisch, Badewannenbausatz, Nische, Sitzbank, oder Trennwand: alle Produkte sind sowohl Gestaltungselement als auch Untergrund für Fliesen, Platten und Putze.





# Badgestaltung – Inhalt



## Installationsverkleidungen

Rohrverkleidungselemente – TEC-KA / TEC-U .....	32
Verkleidung von System-Vorwandinstallationen – TEC-VWD .....	32



## Wannenverkleidungen

Wannenverkleidungen für rechteckige Standardwannen – TOP-TR .....	34
Demontierbare Whirlpoolverkleidung – TOP-WP .....	38



## Waschtische

Waschtische – LAVADO-FLOAT .....	40
----------------------------------	----



## Badewannenbausatz

Badewannenbausatz – RELAX-BW .....	42
------------------------------------	----



## Nischen

Nischen – RELAX-NI .....	44
--------------------------	----

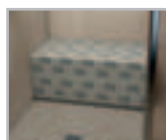

## Sitzbänke

Sitzbänke – RELAX-BA .....	46
----------------------------	----



## Duschtrennwand

Duschtrennwand – RELAX-TW .....	56
---------------------------------	----



## Rohrverkleidungselemente

### TEC-KA / TEC-U

- Verkleiden von Leitungen, Rohren, Unterzügen, Trägern, Balken oder Säulen
- Anwendung in Ecken oder auf geraden Flächen



## Verkleidung von System-Vorwandinstallationen

### TEC-VWD-PS

- Vorgefertigtes Element 1250 x 600 x 20 mm
- Mit 4 Bohrungen

### TEC-VWD-E

- Element 1250 x 1200 x 20 mm
- Ohne Bohrungen
- Als Ergänzung zu VWD-PS / -P / -PV

### TEC-VWD-P

- Vorgefertigtes Element 1250 x 1200 x 20 mm
- Mit 4 Bohrungen



### TEC-VWD-PV

- Vorgefertigtes Element 1250 x 1200 x 20 mm
- Mit 4 Bohrungen
- Mit rückseitig eingebauter Verstärkungsplatte
- Geeignet für Oberbeläge ohne lastverteilende Funktion
- Durchgängige Oberfläche der Vorderseite

### ■ Verkleidung von System-Vorwandinstallationen



TEC-VWD-PS – 1250 x 600 x 20 mm



TEC-VWD-E – 1250 x 1200 x 20 mm



TEC-VWD-P – 1250 x 1200 x 20 mm

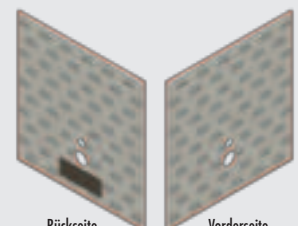





Rückseite Vorderseite  
 TEC-VWD-PV – 1250 x 1200 x 20 mm

■ PRODUKTDATEN – LUX ELEMENTS®-TEC

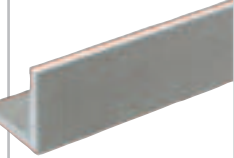
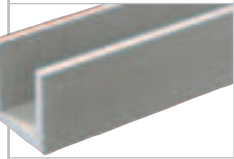
Verpackungsdaten siehe S. 139 · Online-Kalkulator siehe S. 7 · \* normgerecht nach DIN 18534

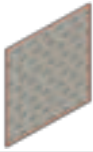
ARTIKEL-NUMMER	ARTIKELBEZEICHNUNG / ARTIKELBESCHREIBUNG	ABMESSUNGEN a x b x LÄNGE x DICKE	EINHEIT	PREIS / EINHEIT €
 <p>TEC-KA BS</p>		 <p>TEC-U BS</p>		

Rohrverkleidungselemente		a x b x Länge x Dicke			
	LTECX1001	TEC-KA 15 BS*, winkelförmiges Rohrverkleidungselement, beidseitig beschichtet	150 x 150 x 2500 x 20 mm	Stück	
	LTECX1002	TEC-KA 20 BS*, winkelförmiges Rohrverkleidungselement, beidseitig beschichtet	200 x 200 x 2500 x 20 mm	Stück	
	LTECX1003	TEC-KA 30 BS*, winkelförmiges Rohrverkleidungselement, beidseitig beschichtet	300 x 300 x 2500 x 20 mm	Stück	
	LTECX1004	TEC-KA 40 BS*, winkelförmiges Rohrverkleidungselement, beidseitig beschichtet	200 x 400 x 2500 x 20 mm	Stück	
	LTECX1010	TEC-U 20 BS*, U-förmiges Rohrverkleidungselement, gerade, beidseitig beschichtet	200 x 200 x 2500 x 20 mm	Stück	
Verkleidung von System-Vorwandinstallationen		Länge x Breite x Dicke			
	LTECX5003	TEC-VWD-PS, vorgefertigtes Element aus Hartschaum-Trägermaterial für die Verkleidung von System-Vorwandinstallationen mit 4 Bohrungen	1250 x 600 x 20 mm	Stück	
	LTECX5004	TEC-VWD-E, Element aus Hartschaum-Trägermaterial für die Verkleidung von System-Vorwandinstallationen ohne Bohrungen	1250 x 1200 x 20 mm	Stück	
	LTECX5002	TEC-VWD-P, vorgefertigtes Element aus Hartschaum-Trägermaterial für die Verkleidung von System-Vorwandinstallationen mit 4 Bohrungen	1250 x 1200 x 20 mm	Stück	
	LTECX5005	TEC-VWD-PV, vorgefertigtes Element aus Hartschaum-Trägermaterial für die Verkleidung von System-Vorwandinstallationen mit 4 Bohrungen, mit rückseitig eingebauter Verstärkungsplatte	1250 x 1200 x 20 mm	Stück	

 LUX ELEMENTS fertigt individuelle Maßanfertigungen für TEC. Hierzu zählen vom Standardprogramm abweichende Maße, Dicken, Formen etc. Nähere Infos siehe Seite 5.

 Weiterführende Informationen zu TEC siehe [www.luxelements.com](http://www.luxelements.com). Datenblätter, Montageanleitungen, Prüfzeugnisse und zusätzliche Broschüren unter „Downloads“, Videos unter „Praxis“ und auf YouTube.

## Wannenverkleidungen für rechteckige Standardwannen **TOP-TR...**

- Verkleidungselemente für Standard-Wannen
- Drei Designvarianten: Verkleidungselemente für ...
  - glatte und bündige Wannenverkleidungen – TOP-TRS
  - Wannenverkleidungen mit Untertritt – TOP-TRU
  - Wannenverkleidungen mit Vorbau – TOP-TRV
- Inklusive MONT-TOPFIX für die Justierung von Badewannenverkleidungen
- Licht (für TOP-TRU), Revisionstechniken und Montage-Zubehör, siehe Seite 36

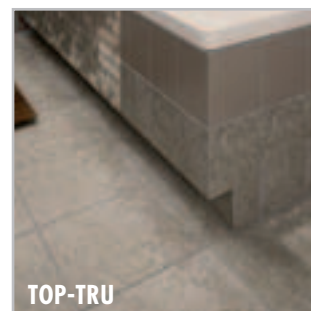

### ■ Einbausituationen

Für die drei Designvarianten ergeben sich folgende Einbausituationen:

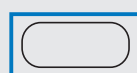

Freistehend

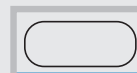

Nischeneinbau

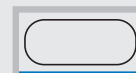

Eckeinbau

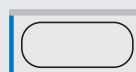

3-seitiger Einbau

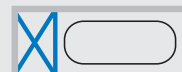

Einbau mit Ablage

■ **PRODUKTDATEN – LUX ELEMENTS®-TOP**

Verpackungsdaten siehe S. 139 · Online-Kalkulator siehe S. 7 · \* normgerecht nach DIN 18534

ARTIKEL-NUMMER	ARTIKELBEZEICHNUNG / ARTIKELBESCHREIBUNG	ABMESSUNGEN LÄNGE x BREITE x DICKE	EINHEIT	PREIS / EINHEIT €
----------------	--	------------------------------------	---------	-------------------

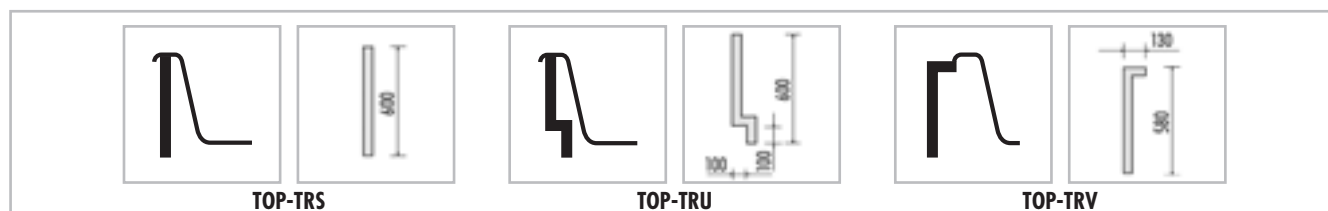

	LTOPE1002	<b>TOP-TRS 1685 S</b> , Wannerverkleidung für Wannen bis 1700 mm	1685 x 600 x 30 mm	Stück	
	LTOPE1004	<b>TOP-TRS 1785 S</b> , Wannerverkleidung für Wannen bis 1800 mm	1785 x 600 x 30 mm	Stück	
	LTOPE1054	<b>TOP-TRS 1860 S</b> , Wannerverkleidung für Wannen bis 1900 mm	1860 x 600 x 30 mm	Stück	
	LTOPE1006	<b>TOP-TRS 2100 S</b> , Wannerverkleidung für Wannen bis 2100 mm oder für Wannen mit stirnseitiger Ablage	2100 x 600 x 30 mm	Stück	
	LTOPE1010	<b>TOP-TRS 800 S</b> , Wannerverkleidung für Wannen-Kopfseite	800 x 600 x 30 mm	Stück	
	LTOPE1055	<b>TOP-TRS 900 S</b> , Wannerverkleidung für Wannen-Kopfseite	900 x 600 x 30 mm	Stück	
	LTOPE1017	<b>TOP-TRU 2100 S</b> , Wannerverkleidung mit Untertritt für Wannen bis 2100 mm oder für Wannen mit stirnseitiger Ablage	2100 x 600 x 30 mm	Stück	
	LTOPE1021	<b>TOP-TRU 900 S</b> , Wannerverkleidung für Wannen-Kopfseite	900 x 600 x 30 mm	Stück	
	LTOPE1023	<b>TOP-TRV 2100 S</b> , Wannerverkleidung mit Vorbau für Wannen bis 2100 mm	2100 x 580 x 30 mm	Stück	
	LTOPE1029	<b>TOP-TRV 900 li S</b> , Wannerverkleidung mit Vorbau für linke Wannen-Kopfseite	900 x 580 x 30 mm	Stück	
	LTOPE1031	<b>TOP-TRV 900 re S</b> , Wannerverkleidung mit Vorbau für rechte Wannen-Kopfseite	900 x 580 x 30 mm	Stück	

**Hinweis:** Wannerverkleidungen für rechteckige Standardwannen werden nicht als Bausätze geliefert. Je nach Einbausituation sind bis zu 4 Elemente erforderlich.



LUX ELEMENTS fertigt individuelle Maßanfertigungen für TOP. Hierzu zählen vom Standardprogramm abweichende Maße, Dicken, Formen etc. Nähere Infos siehe Seite 5.



Weiterführende Informationen zu TOP siehe [www.luxelements.com](http://www.luxelements.com). Datenblätter, Montageanleitungen, Prüfzeugnisse und zusätzliche Broschüren unter „Downloads“, Videos unter „Praxis“ und auf YouTube.



### Licht für Wannenverkleidungen TOP-TRU **TOP-TRU LI-WW 2100**

- Lichtschlauch Set, passend für TOP-TRU 2100 S



### Revisionstechniken und Montagehilfen

#### **TOP-REVR**

- Auf Maß gefertigte Revisionsöffnung an Kopf- oder Längsseite bei Designvariante TRV
- Beliebige Größe, anpassbar an das Fliesenraster
- Schnelles Öffnen und Schließen durch Magnetverschluss

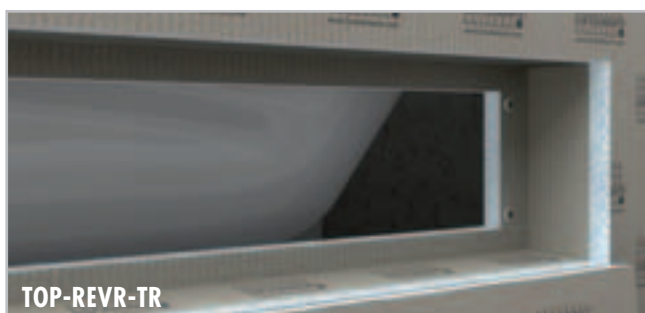

#### **MONT-TOPREV**

- Halteprofile zum Aufstecken für Revisionsöffnung in beliebiger Größe, anpassbar an das Fliesenraster
- Einfach, schnell und flexibel

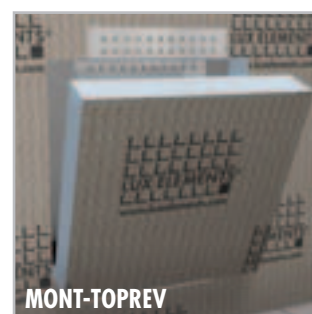



#### **TOP-KIT**

- Komplettes Montage-Zubehör für Wannenverkleidungen

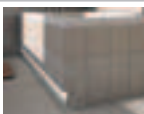
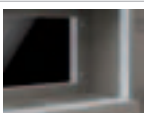
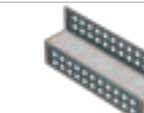

■ PRODUKTDATEN – LUX ELEMENTS®-TOP

Verpackungsdaten siehe S. 139 · Online-Kalkulator siehe S. 7

	ARTIKEL-NUMMER	ARTIKELBEZEICHNUNG / ARTIKELBESCHREIBUNG	EINHEIT	PREIS / EINHEIT €
	<b>LTOPELL1017</b>	<b>TOP-TRU LI-WW 2100</b> , LED-Lichtschlauch warmweiß, Schutzart IP 67, 24 V, 5 m Zuleitung, passend für TOP-TRU 2100 S, inkl. Netzteil	Set	
	<b>LTOPE1051</b>	<b>TOP-REVR-TR</b> , zurückversetzte, herausnehmbare Revisionsöffnung, integriert in Front oder Seitenwand, für alle Designvarianten der Modelle TRV, Maßanfertigung	Stück	
	<b>LMONZ1009</b>	<b>MONT-TOPREV</b> , Montagehilfe für Revisionsöffnungen bei Badewannen, bestehend aus 2 Teilen für oben und unten	Set	
	<b>LTOPE1053</b>	<b>TOP-KIT</b> , Montage-Set für Wannerverkleidung: 2 Anschläge aus Hartschaum-Trägerelement 350 x 50 x 50 mm, 4 Stück FIX-FID 110, 8 Stück FIX-SD 80, 1 Kartusche COL-MK	Kit	

 **LUX ELEMENTS** fertigt individuelle Maßanfertigungen für TOP.  
 Hierzu zählen vom Standardprogramm abweichende Maße, Dicken, Formen etc. Nähere Infos siehe Seite 5.

 Weiterführende Informationen zu TOP siehe [www.luxelements.com](http://www.luxelements.com).  
 Datenblätter, Montageanleitungen, Prüfzeugnisse und zusätzliche Broschüren unter „Downloads“, Videos unter „Praxis“ und auf YouTube.

## Demontierbare Whirlpoolverkleidung TOP-WP...

- Mit Untertritt und Vorbau
- Montage mittels Metall-Steckverbindung
- Bei runden Formen zusätzlicher Halt durch Magnete
- Ohne großen Aufwand demontierbar für Wartung und Reparatur
- Erhältlich als Maßanfertigung



### ■ Whirlpoolformen

(Alle Whirlpoolverkleidungen sind mit Untertritt und Vorbau ausgestattet)



für rechteckige und gerade  
Formen – TOP-WP G



für Viertelkreis-  
Formen – TOP-WP V



für sechseckige  
Formen – TOP-WP S



für ovale Formen –  
TOP-WP O



für Trapez-Formen –  
TOP-WP T

### Podest für Eckenbau – TOP-WP P

- Passend für die Whirlpoolverkleidung TOP-WP S 1900
- Zum Ausgleich des Hohlraums hinter der Whirlpoolwanne
- Geeignet als Ablage

### LED-Beleuchtung – TOP-WP LI

- LED-Lichtschlauch warmweiß
- Maßgefertigt für jede Whirlpoolverkleidung

### Revisionsklappe – TOP-WP REV 300

- Lose geliefert, inkl. passender Fräsung in der Whirlpoolverkleidung

### Montagehilfen – TOP-KIT-WP

- Komplettes Montage-Zubehör für Whirlpoolverkleidungen

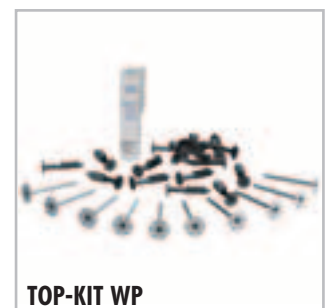
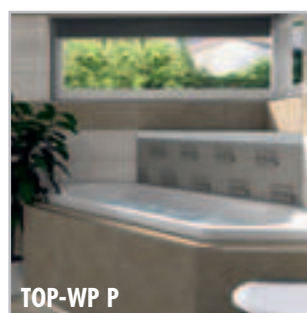

**■ PRODUKTDATEN – LUX ELEMENTS®-TOP**

Verpackungsdaten auf Anfrage · Online-Kalkulator siehe S. 7 · \* normgerecht nach DIN 18534

	ARTIKEL- NUMMER	ARTIKELBEZEICHNUNG / ARTIKELBESCHREIBUNG	ABMESSUNGEN LÄNGE x BREITE x DICKE	EINHEIT	PREIS / EINHEIT €
	<b>TOP-WP</b> , Whirlpoolverkleidung mit Untertritt, Vorbau und demontierbar				
	LTOPE11001	<b>TOP-WP G 1900</b> , Whirlpoolverkleidung 1x Längsseite, für rechteckige und gerade Formen, Wannenlänge bis 1900 mm, Wannenbreite bis 900 mm	Maßanfertigung	Set	
	LTOPE11002	<b>TOP-WP G 1900/900</b> , Whirlpoolverkleidung 1x Kopf- und 1x Längsseite, für rechteckige und gerade Formen, Wannenlänge bis 1900 mm, Wannenbreite bis 900 mm	Maßanfertigung	Set	
	LTOPE12001	<b>TOP-WP V 1500</b> , Whirlpoolverkleidung 1x Viertelkreisseite, für Viertelkreis-Formen, Wannenlänge und -breite bis 1500 mm,	Maßanfertigung	Set	
	LTOPE13001	<b>TOP-WP S 1900</b> , Whirlpoolverkleidung 2x Kopf- und 1x Längsseite, für sechseckige Formen, Wannenlänge bis 1900 mm, Wannenbreite bis 900 mm	Maßanfertigung	Set	
	LTOPE14001	<b>TOP-WP O 1900/900</b> , Whirlpoolverkleidung 1x ovale Seite und 1x Längsseite, für ovale Formen, Wannenlänge bis 1900 mm, Wannenbreite bis 900 mm	Maßanfertigung	Set	
	LTOPE15001	<b>TOP-WP T 1900/900</b> , Whirlpoolverkleidung 1x Kopf- und 1x Längsseite, für Trapez-Formen, Wannenlänge bis 1900 mm, Wannenbreite bis 900 mm	Maßanfertigung	Set	
	<b>Podest für Eckenbau</b>				
	LTOPE13002	<b>TOP-WP P</b> , Podest für Eckenbau, passend für die Whirlpoolverkleidung TOP-WP S 1900, zum Ausgleich des Hohlraums hinter der Whirlpoolwanne	Maßanfertigung	Set	
	<b>TOP-WP LI-WW</b> , LED-Lichtschlauch warmweiß, Schutzart IP 67, 24 V, 5 m Zuleitung, inkl. Netzteil				
	LTOPE11011	<b>TOP-WP LI-WW G 1900</b> , passend für Whirlpoolverkleidung TOP-WP G 1900	Maßanfertigung	Set	
	LTOPE11012	<b>TOP-WP LI-WW G 1900/900</b> , passend für Whirlpoolverkleidung TOP-WP G 1900/900	Maßanfertigung	Set	
	LTOPE12011	<b>TOP-WP LI-WW V 1500</b> , passend für Whirlpoolverkleidung TOP-WP V 1500	Maßanfertigung	Set	
	LTOPE13011	<b>TOP-WP LI-WW S 1900</b> , passend für Whirlpoolverkleidung TOP-WP S 1900	Maßanfertigung	Set	
	LTOPE14011	<b>TOP-WP LI-WW O 1900/900</b> , passend für Whirlpoolverkleidung TOP-WP O 1900/900	Maßanfertigung	Set	
	LTOPE15011	<b>TOP-WP LI-WW T 1900/900</b> , passend für Whirlpoolverkleidung TOP-WP T 1900/900	Maßanfertigung	Set	
	<b>Revisionsklappe / Montage-Kit</b>				
	LTOPE16000	<b>TOP-WP REV 300</b> , Revisionsklappe, lose geliefert, inkl. passender Fräsung in der Whirlpoolverkleidung und Füllstücken für Belagsstärken von 2 oder 12 mm	300 x 300 mm	Zulage	
	LTOPE10005	<b>TOP-KIT WP</b> , Montage-Kit für Whirlpoolverkleidung: 10 Stück FIX-FID 110, 20 Stück FIX-SD 80, 1 Kartusche COL-MK		Kit	



LUX ELEMENTS fertigt individuelle Maßanfertigungen für TOP.  
Hierzu zählen vom Standardprogramm abweichende Maße, Dicken, Formen etc. Nähere Infos siehe Seite 5.



Weiterführende Informationen zu TOP siehe [www.luxelements.com](http://www.luxelements.com).  
Datenblätter, Montageanleitungen, Prüfzeugnisse und zusätzliche Broschüren unter „Downloads“, Videos unter „Praxis“ und auf YouTube.

## Waschtische

### LAVADO-FLOAT

- Stabile Aufhängung durch zwei Edelstahlkonsolen
- An den Seiten kürzbar
- Montage auf Mauer- als auch auf Ständerwerk möglich
- Bei Ablaufrinne: drehbare Rinnen-Abdeckung mit zwei Designmöglichkeiten
- Barrierefrei: Unterfahrbarer Waschplatz
- Als Standardformat oder Maßanfertigung
- Optional: Lichtschlauch, zur indirekten Beleuchtung der Längsseite unterhalb des Waschtischs, siehe Seite 41



#### ■ Systembestandteile – LAVADO-FLOAT G

Edelstahlkonsole – 2 Stück, 450 mm lang

Waschtisch-Paneel – Hartschaum-Trägerelement, glatt

Montagekleber –  
1 Kartusche COL-MK  
290 ml (siehe S. 22)

#### ■ Systembestandteile – LAVADO-FLOAT L

Rinnenabdeckung – gebürsteter Edelstahl, rückseitig befliesbar

Anfließhilfe – gebürsteter Edelstahl, zur sauberen Verfließung

Höhenadapter – lose beigelegt, abschneidbar

Füllstücke – für bündige Verfließung bis zum Rinnenrand

Edelstahlkonsole – 2 Stück, 450 mm lang

Ablaufrinne – mit Click-System, zur festen Verbindung mit separatem Ablaufstutzen

Waschtisch-Paneel – Hartschaum-Trägerelement, mit Mulde schräg

Ablaufadapter – anclipsbar, für Siphon 1 ¼"

Montagekleber –  
1 Kartusche COL-MK  
290 ml (siehe S. 22)



■ PRODUKTDATEN – LUX ELEMENTS®-LAVADO

Verpackungsdaten siehe S. 140

ARTIKEL-NUMMER	ARTIKELBEZEICHNUNG / ARTIKELBESCHREIBUNG	ABMESSUNGEN BREITE x TIEFE x HÖHE	EINHEIT	PREIS / EINHEIT €
----------------	--	-----------------------------------	---------	-------------------

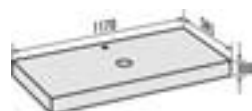

LAVADO-FLOAT G

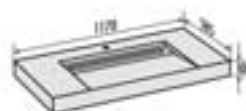

LAVADO-FLOAT L

Waschtisch glatt



<b>LAVADO-FLOAT G</b> , Waschtisch, glatt, ohne Mulde, inkl. 1 Kartusche COL-MK und Edelstahlkonsolen 450 mm lang				
<b>LLAVE5001</b>	<b>LAVADO-FLOAT G</b> , als Set für Einzelwaschplatz, inkl. 2 Edelstahlkonsolen 450 mm lang, Standardformat	1170 x 585 x 100 mm	Set	
<b>LLAVE5101</b>	<b>LAVADO-FLOAT ONE G</b> , als Set für Einzelwaschplatz, inkl. 2 Edelstahlkonsolen 450 mm lang, Maßanfertigung	max. Breite 1500 mm, max. Tiefe 585 mm, Höhe 100 mm	Set	
<b>LLAVE5201</b>	<b>LAVADO-FLOAT TWO G</b> , als Set für Doppelwaschplatz, inkl. 3 Edelstahlkonsolen 450 mm lang, Maßanfertigung	max. Breite 2400 mm, max. Tiefe 585 mm, Höhe 100 mm	Set	

Waschtisch mit Ablaufrinne



<b>LAVADO-FLOAT L</b> , Waschtisch, mit Mulde schräg, mit Ablaufrinne 70 x 650 mm, eingebaut in Hartschaum-Trägermaterial, mit Abdecksteg und Anfließhilfe aus Edelstahl gebürstet, Abdecksteg rückseitig befließbar, höhenanpassbar durch Höhenadapter von 5 – 17 mm, inkl. Füllstücke für bündige Verfließung bis zum Rinnenrand, inkl. anclipsbarem Ablaufadapter für Siphon 1 ¼", inkl. 1 Kartusche COL-MK und Edelstahlkonsolen 450 mm lang				
<b>LLAVE5005</b>	<b>LAVADO-FLOAT L</b> , als Set für Einzelwaschplatz, inkl. 2 Edelstahlkonsolen 450 mm lang, Standardformat	1170 x 585 x 100 mm	Set	
<b>LLAVE5105</b>	<b>LAVADO-FLOAT ONE L</b> , als Set für Einzelwaschplatz, inkl. 2 Edelstahlkonsolen 450 mm lang, Maßanfertigung	max. Breite 1500 mm, max. Tiefe 585 mm, Höhe 100 mm	Set	
<b>LLAVE5205</b>	<b>LAVADO-FLOAT TWO L</b> , als Set für Doppelwaschplatz, inkl. 3 Edelstahlkonsolen 450 mm lang, Maßanfertigung	max. Breite 2400 mm, max. Tiefe 585 mm, Höhe 100 mm	Set	

Licht



<b>LAVADO-FLOAT LI-WW</b> , LED-Lichtschlauch warmweiß, zur indirekten Beleuchtung der Längsseite unterhalb des Waschtischs, Schutzart IP 67, 24 V, 5 m Zuleitung, inkl. Netzteil				
<b>LLAVE5011</b>	<b>LAVADO-FLOAT LI-WW 1170</b> , passend für LAVADO-FLOAT G und L, Standardformat	Länge 1100 mm	Set	
<b>LLAVE5111</b>	<b>LAVADO-FLOAT LI-WW ONE</b> , passend für LAVADO-FLOAT ONE, Maßanfertigung	max. Länge 1430 mm	Set	
<b>LLAVE5211</b>	<b>LAVADO-FLOAT LI-WW TWO</b> , passend für LAVADO-FLOAT TWO, Maßanfertigung	max. Länge 2330 mm	Set	



LUX ELEMENTS fertigt individuelle Maßanfertigungen für LAVADO. Hierzu zählen vom Standardprogramm abweichende Maße, Dicken, Formen etc. Nähere Infos siehe Seite 5.



Weiterführende Informationen zu LAVADO siehe [www.luxelements.com](http://www.luxelements.com). Datenblätter, Montageanleitungen, Prüfzeugnisse und zusätzliche Broschüren unter „Downloads“, Videos unter „Praxis“ und auf YouTube.

## Badewannenbausatz

### RELAX-BW

- Bausatz für verfliesbare Badewanne
- Inklusive Ablauf und Überlaufgarnitur
- Zwei Größenabstufungen
- Optionale Einbauelemente z. B. als Kopfstütze



#### ■ Einbauelemente

Die Einbauelemente in den Designvarianten „Kopfstütze“ und „Dreieck“ können auf einer oder beiden Seiten eingebaut werden:

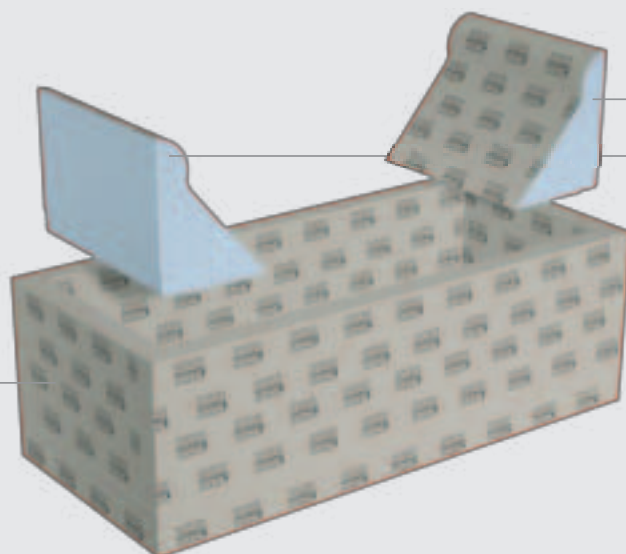





oder

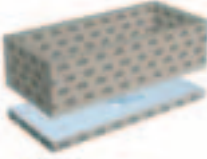

■ PRODUKTDATEN – LUX ELEMENTS®-RELAX-BW

Verpackungsdaten auf Anfrage

	ARTIKEL-NUMMER	ARTIKELBEZEICHNUNG / ARTIKELBESCHREIBUNG	ABMESSUNGEN LÄNGE x BREITE x HÖHE	EINHEIT	PREIS / EINHEIT €
	LREL3001	RELAX-BW 1800–2000, Badewannenbausatz, verfliesbar, inkl. Ablauf- und Überlaufgarnitur und Unterbauelement	1800–2000 x 800 x 600 mm	Stück	
	LREL3002	RELAX-BW 2001–2200, Badewannenbausatz, verfliesbar, inkl. Ablauf- und Überlaufgarnitur und Unterbauelement	2001–2200 x 800 x 600 mm	Stück	
	LREL3101	RELAX-BW EK, Badewannen-Einbauelement, für beide Wannenseiten geeignet, Design „Kopfstütze“	357 x 630 x 455 mm	Stück	
	LREL3102	RELAX-BW ED, Badewannen-Einbauelement, für beide Wannenseiten geeignet, Design „Dreieck“	300 x 630 x 455 mm	Stück	
	LREL3901	RELAX-KIT BW, Montage-Kit für RELAX-BW: 22 kg DRY-ASK (1x 15 kg + 2x 3,5 kg), 10 m DRY-DB, 4 Stück DRY-DBIE, 2 Kartuschen COL-MK, 10 m ARM-100 SK, 25 kg COL-AK		Kit	



LUX ELEMENTS fertigt individuelle Maßanfertigungen für RELAX.

Hierzu zählen vom Standardprogramm abweichende Maße, Dicken, Formen etc. Nähere Infos siehe Seite 5.



Weiterführende Informationen zu RELAX siehe [www.luxelements.com](http://www.luxelements.com).

Datenblätter, Montageanleitungen, Prüfzeugnisse und zusätzliche Broschüren unter „Downloads“, Videos unter „Praxis“ und auf YouTube.



## Nischen

### RELAX-NI

- Vorgefertigte Nischen mit oder ohne Einlegeböden
- Platzsparende Ablagemöglichkeit in Dusche und Bad
- Design und Funktion in einem Produkt
- Wasserfest und schimmelresistent
- Verschiedene Größen
- Einbau senkrecht oder waagrecht
- Optimal kombinierbar mit Bauplatte ELEMENT
- Passende, optionale Lichttechnik, siehe Seite 45

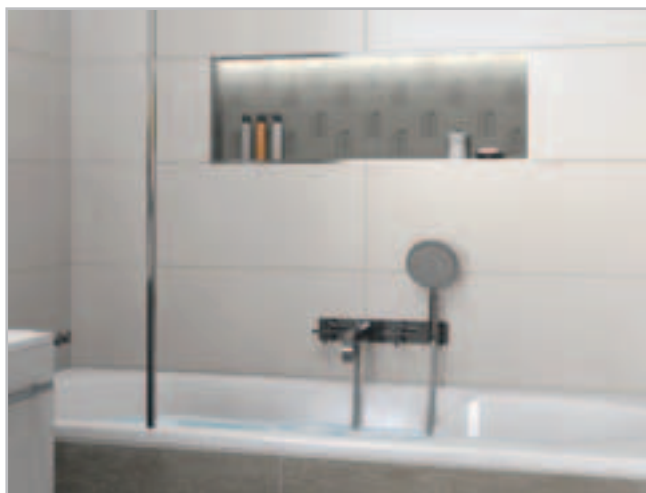

■ PRODUKTDATEN – LUX ELEMENTS®-RELAX-NI

Verpackungsdaten siehe S. 140 · \* normgerecht nach DIN 18534

ARTIKEL-NUMMER	ARTIKELBEZEICHNUNG / ARTIKELBESCHREIBUNG	ABMESSUNGEN LÄNGE x BREITE x HÖHE	EINHEIT	PREIS / EINHEIT €
	<b>RELAX-NI-M</b>			
	<b>RELAX-NI-L</b>			
	<b>RELAX-NI-XL</b>			

	<b>LREL8201</b>	<b>RELAX-NI-M*</b> , vorgefertigte Nischen aus Hartschaum-Trägermaterial	406 x 406 x 89 mm	Stück	
	<b>LREL8202</b>	<b>RELAX-NI-L*</b> , vorgefertigte Nischen aus Hartschaum-Trägermaterial, inkl. 1 Boden, lose beigelegt	559 x 406 x 89 mm	Stück	
	<b>LREL8203</b>	<b>RELAX-NI-XL*</b> , vorgefertigte Nischen aus Hartschaum-Trägermaterial, inkl. 2 Böden, lose beigelegt	1070 x 406 x 89 mm	Stück	
	<b>RELAX-NI LI-WW</b> , LED-Lichtschlauch warmweiß, Schutzart IP 67, 24 V, 5 m Zuleitung, inkl. Netzteil				
	<b>LREL8211</b>	<b>RELAX-NI LI-WW 300</b> , passend für RELAX-NI-M, L und XL (Einbau Nische senkrecht)	Länge 300 mm	Set	
	<b>LREL8212</b>	<b>RELAX-NI LI-WW 450</b> , passend für RELAX-NI-L (Einbau Nische waagerecht)	Länge 450 mm	Set	
	<b>LREL8213</b>	<b>RELAX-NI LI-WW 950</b> , passend für RELAX-NI-XL (Einbau Nische waagerecht)	Länge 950 mm	Set	



LUX ELEMENTS fertigt individuelle Maßanfertigungen für RELAX. Hierzu zählen vom Standardprogramm abweichende Maße, Dicken, Formen etc. Nähere Infos siehe Seite 5.



Weiterführende Informationen zu RELAX siehe [www.luxelements.com](http://www.luxelements.com). Datenblätter, Montageanleitungen, Prüfzeugnisse und zusätzliche Broschüren unter „Downloads“, Videos unter „Praxis“ und auf YouTube.



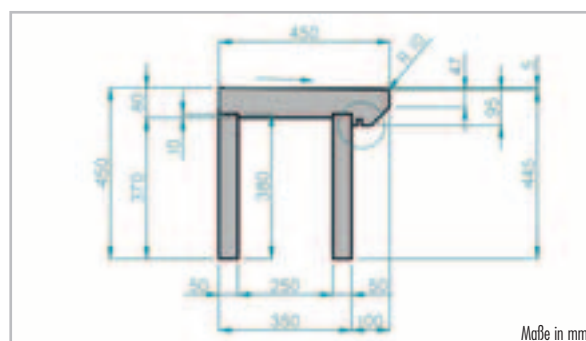
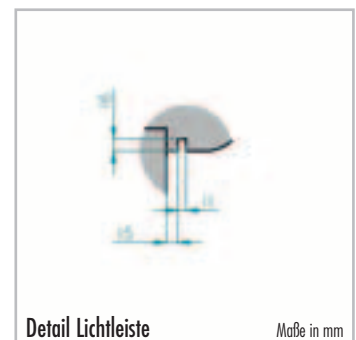
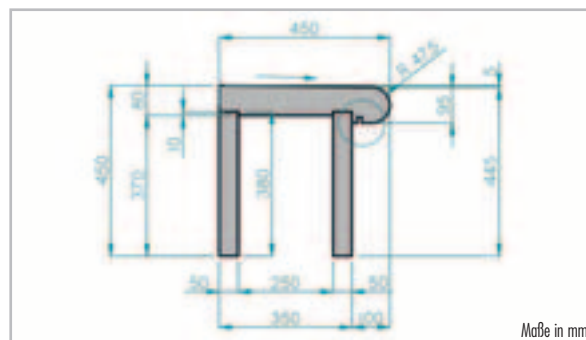
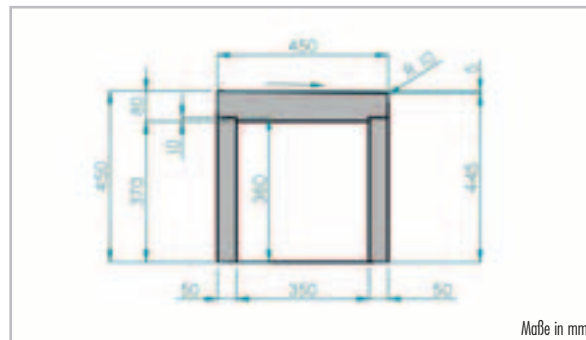

## Sitzbänke RELAX-BA

- Vorgefertigte Sitzbänke für Bad und Duschbereich als Bausatz
- Für den Einsatz vor der Wand
- Drei Bankformen zur Auswahl: **SOLO**, **SHAPE** und **SIZE**
- Drei Längen, passend für Duschen als Badewannenersatz TUB-BOL (ab Seite 58)
- Optional erhältlich (siehe Seite 50):
  - Rückenlehne in zwei Designvarianten
  - werkseitig eingebaute Sitzflächenheizung
  - Lichtschlauch für Bankform **SHAPE** und **SIZE**



## ■ PRODUKTDATEN – LUX ELEMENTS®-RELAX-BA

Verpackungsdaten siehe S. 140

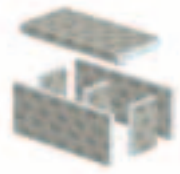
	ARTIKEL-NUMMER	ARTIKELBEZEICHNUNG / ARTIKELBESCHREIBUNG	ABMESSUNGEN LÄNGE x BREITE x HÖHE	EINHEIT	PREIS / EINHEIT €
<b>Bankform SOLO</b>					
	LREL8500	RELAX-BA SOLO 800, Bankform SOLO, gerade, 800 mm lang, als Bausatz	800 x 450 x 450 mm	Set	
	LREL8501	RELAX-BA SOLO 900, Bankform SOLO, gerade, 900 mm lang, als Bausatz	900 x 450 x 450 mm	Set	
	LREL8502	RELAX-BA SOLO 1000, Bankform SOLO, gerade, 1000 mm lang, als Bausatz	1000 x 450 x 450 mm	Set	
<b>Bankform SHAPE</b>					
	LREL8503	RELAX-BA SHAPE 800, Bankform SHAPE, gerade, 800 mm lang, als Bausatz	800 x 450 x 450 mm	Set	
	LREL8504	RELAX-BA SHAPE 900, Bankform SHAPE, gerade, 900 mm lang, als Bausatz	900 x 450 x 450 mm	Set	
	LREL8505	RELAX-BA SHAPE 1000, Bankform SHAPE, gerade, 1000 mm lang, als Bausatz	1000 x 450 x 450 mm	Set	
<b>Bankform SIZE</b>					
	LREL8506	RELAX-BA SIZE 800, Bankform SIZE, gerade, 800 mm lang, als Bausatz	800 x 450 x 450 mm	Set	
	LREL8507	RELAX-BA SIZE 900, Bankform SIZE, gerade, 900 mm lang, als Bausatz	900 x 450 x 450 mm	Set	
	LREL8508	RELAX-BA SIZE 1000, Bankform SIZE, gerade, 1000 mm lang, als Bausatz	1000 x 450 x 450 mm	Set	



LUX ELEMENTS fertigt individuelle Maßanfertigungen für RELAX.

Hierzu zählen vom Standardprogramm abweichende Maße, Dicken, Formen etc. Nähere Infos siehe Seite 5.

Weiterführende Informationen zu RELAX siehe [www.luxelements.com](http://www.luxelements.com).

Datenblätter, Montageanleitungen, Prüfzeugnisse und zusätzliche Broschüren unter „Downloads“, Videos unter „Praxis“ und auf YouTube.

Sitzbänke

**RELAX-BA-CO FLOAT**

- Vorgefertigte Sitzbänke für Bad und Duschbereiche
- Für den Einsatz in Ecken
- Zwei Größen zur Auswahl
- Schwebendes Design
- Inklusive Montage-Zubehör

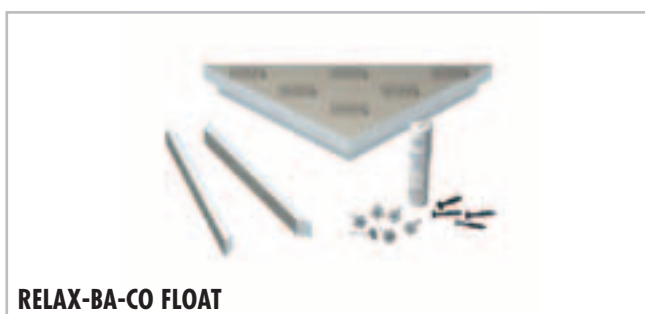
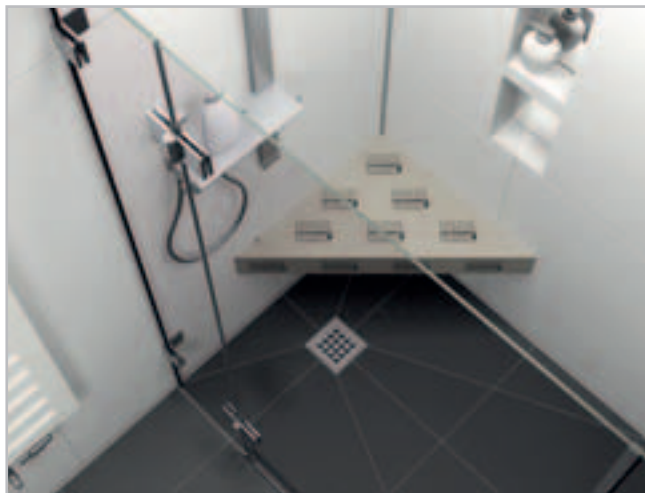

**RELAX-BA-CO FLOAT**

Sitzbänke

**RELAX-BA FLOAT**

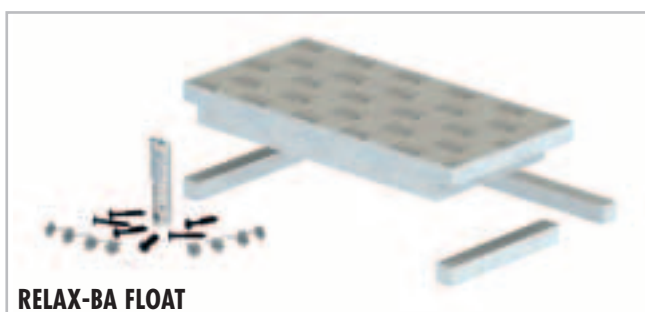

- Vorgefertigte Sitzbänke für Bad und Duschbereiche
- Für den Einsatz in einer Nische
- Drei Längen zur Auswahl
- Schwebendes Design
- Inklusive Montage-Zubehör
- Optional mit werkseitig eingebauter Sitzflächenheizung (siehe Seite 50)



**RELAX-BA FLOAT**

## ■ PRODUKTDATEN – LUX ELEMENTS®-RELAX-BA

Verpackungsdaten siehe S. 140

	ARTIKEL- NUMMER	ARTIKELBEZEICHNUNG / ARTIKELBESCHREIBUNG	ABMESSUNGEN LÄNGE x BREITE x HÖHE	EINHEIT	PREIS / EINHEIT €
<b>Bankform CORNER FLOAT</b>					
	<b>LREL8001</b>	<b>RELAX-BA-CO FLOAT S</b> , Bankform CORNER FLOAT S, schwebend, inkl. Montage-Kit bestehend aus: 6 Stück FIX-SB 80S35, 4 Stück FIX-SD 80, 1 Kartusche COL-MK	610 x 430 x 100 mm	Set	
	<b>LREL8002</b>	<b>RELAX-BA-CO FLOAT L</b> , Bankform CORNER FLOAT L, schwebend, inkl. Montage-Kit bestehend aus: 6 Stück FIX-SB 80S35, 4 Stück FIX-SD 80, 1 Kartusche COL-MK	849 x 600 x 100 mm	Set	
<b>Bankform FLOAT</b>					
	<b>LREL8509</b>	<b>RELAX-BA FLOAT 800</b> , Bankform FLOAT, schwebend, als Bausatz, inkl. Montage-Kit bestehend aus: 8 Stück FIX-SB 80S35, 6 Stück FIX-SD 80, 1 Kartusche COL-MK,	800 x 450 x 100 mm	Set	
	<b>LREL8510</b>	<b>RELAX-BA FLOAT 900</b> , Bankform FLOAT, schwebend, als Bausatz, inkl. Montage-Kit bestehend aus: 8 Stück FIX-SB 80S35, 6 Stück FIX-SD 80, 1 Kartusche COL-MK	900 x 450 x 100 mm	Set	
	<b>LREL8511</b>	<b>RELAX-BA FLOAT 1000</b> , Bankform FLOAT, schwebend, als Bausatz, inkl. Montage-Kit bestehend aus: 8 Stück FIX-SB 80S35, 6 Stück FIX-SD 80, 1 Kartusche COL-MK	1000 x 450 x 100 mm	Set	



LUX ELEMENTS fertigt individuelle Maßanfertigungen für RELAX.

Hierzu zählen vom Standardprogramm abweichende Maße, Dicken, Formen etc. Nähere Infos siehe Seite 5.

Weiterführende Informationen zu RELAX siehe [www.luxelements.com](http://www.luxelements.com).

Datenblätter, Montageanleitungen, Prüfzeugnisse und zusätzliche Broschüren unter „Downloads“, Videos unter „Praxis“ und auf YouTube.

## Rückenlehnen

### RELAX-BA-L

- Rückenlehne, 2-teilig, in zwei Designvarianten:
  - mit abgerundeter Fläche: **RELAX-BA-L R**
  - mit ebener Fläche: **RELAX-BA-L E**
- Passend für die Bankform **SOLO**, **SHAPE** und **SIZE** (siehe Seite 46)

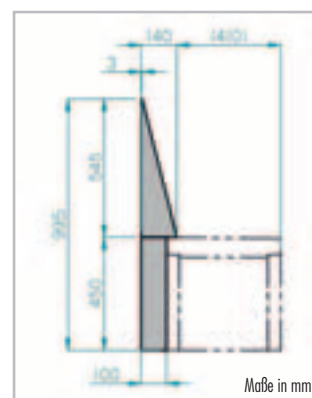
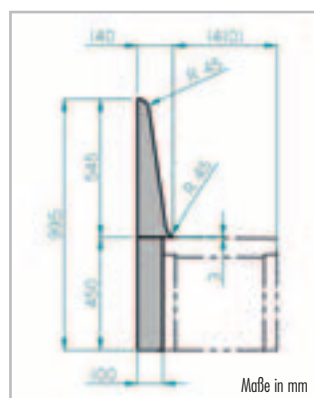

## Heizung

### RELAX-BA HE-E / HE-E L

- Werkseitig eingebaute Heizmatte als
  - Sitzflächenheizung, für die Bankform **SOLO**, **SHAPE**, **SIZE** und **FLOAT**
  - Rückenlehnenheizung, für die Rückenlehnen **BA-L R** und **BA-L E**
- Inklusive elektronischem Temperaturregler mit Zeitsteuerung (nicht feuchtraumgeeignet, Schutzart IP 30)

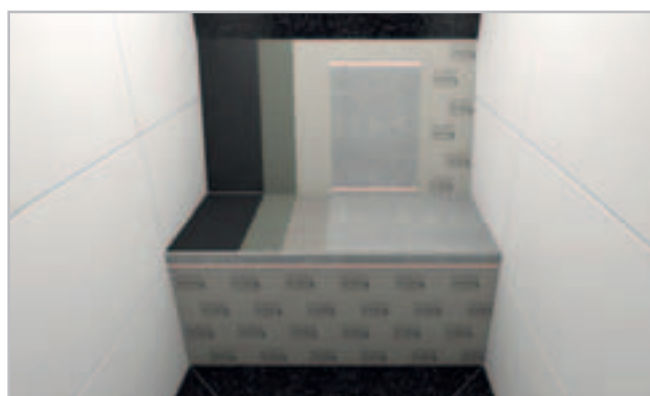

## Licht

### RELAX-BA-LI L-WW

- LED-Lichtschlauch, warmweiß
- Passend für Bankform **SHAPE** und **SIZE**
- 24 V, Schutzart IP 67
- Inklusive Netzteil





## ■ PRODUKTDATEN – LUX ELEMENTS®-RELAX-BA

Verpackungsdaten siehe S. 140

	ARTIKEL-NUMMER	ARTIKELBEZEICHNUNG / ARTIKELBESCHREIBUNG	ABMESSUNGEN LÄNGE x BREITE x HÖHE	EINHEIT	PREIS / EINHEIT €
<b>Rückenlehnen</b>					
	<b>LREL8550</b>	<b>RELAX-BA-L R 800</b> , Rückenlehne, 2-teilig, mit abgerundeter Fläche, 800 mm lang, passend für die Bankform SOLO, SHAPE und SIZE	800 x 450 x 100 mm, 800 x 545 x 140 mm	Set	
	<b>LREL8551</b>	<b>RELAX-BA-L R 900</b> , Rückenlehne, 2-teilig, mit abgerundeter Fläche, 900 mm lang, passend für die Bankform SOLO, SHAPE und SIZE	900 x 450 x 100 mm, 900 x 545 x 140 mm	Set	
	<b>LREL8552</b>	<b>RELAX-BA-L R 1000</b> , Rückenlehne, 2-teilig, mit abgerundeter Fläche, 1000 mm lang, passend für die Bankform SOLO, SHAPE und SIZE	1000 x 450 x 100 mm, 1000 x 545 x 140 mm	Set	
	<b>LREL8553</b>	<b>RELAX-BA-L E 800</b> , Rückenlehne, 2-teilig, mit ebener Fläche, 800 mm lang, passend für die Bankform SOLO, SHAPE und SIZE	800 x 450 x 100 mm, 800 x 545 x 140 mm	Set	
	<b>LREL8554</b>	<b>RELAX-BA-L E 900</b> , Rückenlehne, 2-teilig, mit ebener Fläche, 900 mm lang, passend für die Bankform SOLO, SHAPE und SIZE	900 x 450 x 100 mm, 900 x 545 x 140 mm	Set	
	<b>LREL8555</b>	<b>RELAX-BA-L E 1000</b> , Rückenlehne, 2-teilig, mit ebener Fläche, 1000 mm lang, passend für die Bankform SOLO, SHAPE und SIZE	1000 x 450 x 100 mm, 1000 x 545 x 140 mm	Set	
<b>Heizung</b>					
	<b>LREL8580</b>	<b>RELAX-BA HE-E</b> , Sitzflächenheizung, werkseitig eingebaute Heizmatte (162 W/m <sup>2</sup> , 36 V) mit Temperaturfühler, für die Bankform SOLO, SHAPE, SIZE und FLOAT, inkl. elektronischen Temperaturregler mit Zeitsteuerung (12 A, 230 V AC) für Elektro-Heizungsset, inkl. Transformator		Zulage	
	<b>LREL8581</b>	<b>RELAX-BA HE-E L</b> , Rückenlehnenheizung, werkseitig eingebaute Heizmatte (162 W/m <sup>2</sup> , 36 V) mit Temperaturfühler, für die Rückenlehne RELAX-BA-L R und E, inkl. elektronischen Temperaturregler mit Zeitsteuerung (12 A, 230 V AC) für Elektro-Heizungsset, inkl. Transformator		Zulage	
<b>Licht</b>					
	<b>LREL8590</b>	<b>RELAX-BA-LI L-WW 800</b> , LED-Lichtschlauch warmweiß, passend vorkonfektioniert für die Bankform SHAPE und SIZE, Länge 800 mm, Schutzart IP 67, 24 V, 5 m Zuleitung, inkl. Netzteil		Set	
	<b>LREL8591</b>	<b>RELAX-BA-LI L-WW 900</b> , LED-Lichtschlauch warmweiß, passend vorkonfektioniert für die Bankform SHAPE und SIZE, Länge 900 mm, Schutzart IP 67, 24 V, 5 m Zuleitung, inkl. Netzteil		Set	
	<b>LREL8592</b>	<b>RELAX-BA-LI L-WW 1000</b> , LED-Lichtschlauch warmweiß, passend vorkonfektioniert für die Bankform SHAPE und SIZE, Länge 1000 mm, Schutzart IP 67, 24 V, 5 m Zuleitung, inkl. Netzteil		Set	



LUX ELEMENTS fertigt individuelle Maßanfertigungen für RELAX.

Hierzu zählen vom Standardprogramm abweichende Maße, Dicken, Formen etc. Nähere Infos siehe Seite 5.

Weiterführende Informationen zu RELAX siehe [www.luxelements.com](http://www.luxelements.com).

Datenblätter, Montageanleitungen, Prüfzeugnisse und zusätzliche Broschüren unter „Downloads“, Videos unter „Praxis“ und auf YouTube.

## Sitzbänke

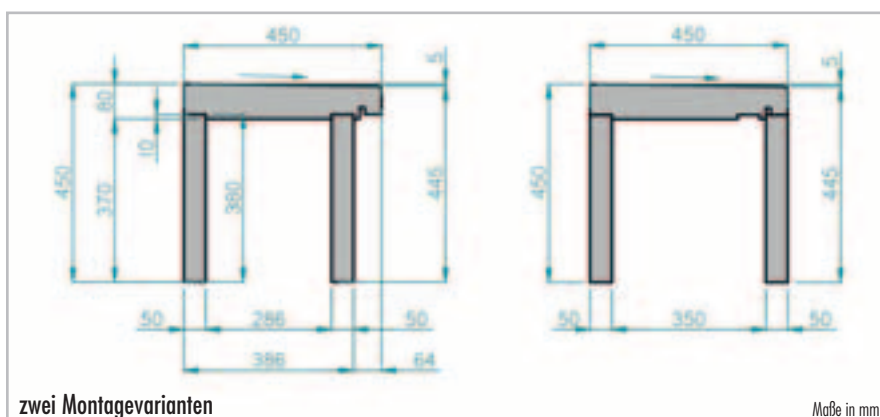
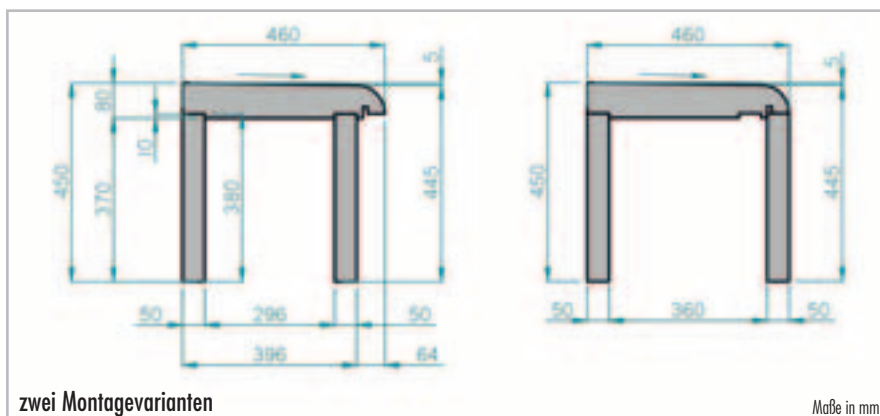

### RELAX-BA CUT

- Vorgefertigte Sitzbänke für Bad, Wellness- und Duschbereiche als Bausatz
- Für den Einsatz vor der Wand
- Zwei Designvarianten:
  - gerundet **RELAX-BA CUT-R**
  - eckig **RELAX-BA CUT-E**
- Zwei Montagevarianten: mit und ohne Überhang für Lichtleiste
- Einfacher Zuschnitt zur Anpassung an Raumsituation
- Optional mit Rückenlehne in zwei Designvarianten (siehe Seite 54)
- Optional mit werkseitig eingebauter Sitzflächenheizung oder Licht (siehe LUX ELEMENTS Programm „Systeme für Wellness“)



## ■ PRODUKTDATEN – LUX ELEMENTS®-RELAX-BA

Verpackungsdaten siehe S. 140

	ARTIKEL- NUMMER	ARTIKELBEZEICHNUNG / ARTIKELBESCHREIBUNG	ABMESSUNGEN LÄNGE x BREITE x HÖHE	EINHEIT	PREIS / EINHEIT €
	<b>LREL8512</b>	<b>RELAX-BA CUT-R 1200</b> , Bankform CUT-R, gerade, 1200 mm lang, als Bausatz	1200 x 460 x 450 mm	Set	
	<b>LREL8513</b>	<b>RELAX-BA CUT-E 1200</b> , Bankform CUT-E, gerade, 1200 mm lang, als Bausatz	1200 x 450 x 450 mm	Set	



LUX ELEMENTS fertigt individuelle Maßanfertigungen für RELAX.

Hierzu zählen vom Standardprogramm abweichende Maße, Dicken, Formen etc. Nähere Infos siehe Seite 5.



Weiterführende Informationen zu RELAX siehe [www.luxelements.com](http://www.luxelements.com).

Datenblätter, Montageanleitungen, Prüfzeugnisse und zusätzliche Broschüren unter „Downloads“, Videos unter „Praxis“ und auf YouTube.

Rückenlehnen

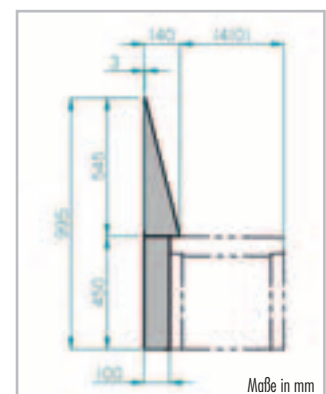
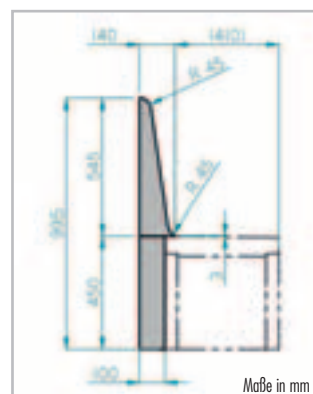

**RELAX-BA-L R/E**

- Rückenlehne, 2-teilig, in zwei Designvarianten:
  - mit abgerundeter Fläche: **RELAX-BA-L R**
  - mit ebener Fläche: **RELAX-BA-L E**
- Passend für die Bankform **CUT** (siehe Seite 52)

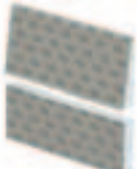

## ■ PRODUKTDATEN – LUX ELEMENTS®-RELAX-BA

Verpackungsdaten siehe S. 140

	ARTIKEL-NUMMER	ARTIKELBEZEICHNUNG / ARTIKELBESCHREIBUNG	ABMESSUNGEN LÄNGE x BREITE x HÖHE	EINHEIT	PREIS / EINHEIT €
	<b>LREL8556</b>	<b>RELAX-BA-L R 1200</b> , Rückenlehne, 2-teilig, mit abgerundeter Fläche, 1200 mm lang, passend für die Bankform CUT	1200 x 450 x 100 mm 1200 x 545 x 140 mm	Set	
	<b>LREL8557</b>	<b>RELAX-BA-L E 1200</b> , Rückenlehne, 2-teilig, mit ebener Fläche, 1200 mm lang, passend für die Bankform CUT	1200 x 450 x 100 mm 1200 x 545 x 140 mm	Set	



LUX ELEMENTS fertigt individuelle Maßanfertigungen für RELAX.

Hierzu zählen vom Standardprogramm abweichende Maße, Dicken, Formen etc. Nähere Infos siehe Seite 5.



Weiterführende Informationen zu RELAX siehe [www.luxelements.com](http://www.luxelements.com).

Datenblätter, Montageanleitungen, Prüfzeugnisse und zusätzliche Broschüren unter „Downloads“, Videos unter „Praxis“ und auf YouTube.





## Duschtrennwand

### RELAX-TW

- Vorgefertigte Duschtrennwandelemente in zwei Größen:
  - TW 900: 2500 mm hoch, 900 mm breit
  - TW 1200: 2500 mm hoch, 1200 mm breit
- Individuelle Nischenfräsung möglich
- Optional inklusive werkseitig eingebauter Elektroheizung (Thermostatregler in verschiedenen Varianten siehe LUX ELEMENTS Programm „Systeme für Wellness“)

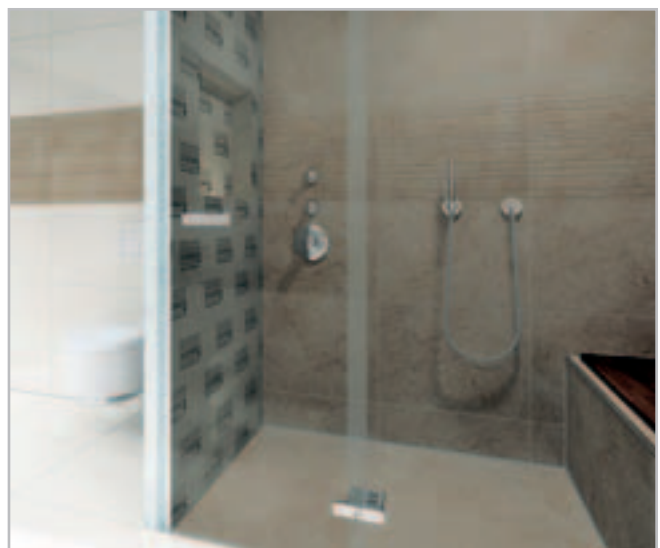

### Hartkunststoffeinlage – ADD PRO-MAK

- Zum Verkleben auf Hartschaum, für die stabile Befestigungen von z. B. Schlauchhalterung oder Beschlägen
- **Produktdaten siehe LUX ELEMENTS Programm „Systeme für Wellness“**



■ **PRODUKTDATEN – LUX ELEMENTS®-RELAX-TW**

Verpackungsdaten siehe S. 141 · \* normgerecht nach DIN 18534

	ARTIKEL-NUMMER	ARTIKELBEZEICHNUNG / ARTIKELBESCHREIBUNG	ABMESSUNGEN HÖHE x BREITE x DICKE	EINHEIT	PREIS / EINHEIT €
	<b>LREL9000</b>	<b>RELAX-TW 900*</b> , Duschtrennwandelement, vorgefertigt aus Hartschaum-Trägermaterial	2500 x 900 x 100 mm	Stück	
	<b>LREL9001</b>	<b>RELAX-TW 1200*</b> , Duschtrennwandelement, vorgefertigt aus Hartschaum-Trägermaterial	2500 x 1200 x 100 mm	Stück	
	<b>LREL9002</b>	<b>RELAX-TW NI</b> , individuelle Nischenfräsung (90 mm tief) in RELAX-TW 900 oder 1200 (maximale Größe: 1200 x 540 mm)	Maßanfertigung	Stück	
	<b>LREL9003</b>	<b>RELAX-TW EH</b> , Elektroheizung für RELAX-TW, werkseitig eingebaute Heizmatte (280 W/m <sup>2</sup> , 230 V) inkl. Temperaturfühler, individuell auf Maß als Zulage		Set	
	<b>LREL9011</b>	<b>RELAX-TW LI-WW</b> , LED-Lichtschlauch warmweiß, Schutzart IP 67, 24 V, 5 m Zuleitung, passend für RELAX-TW NI (Maßanfertigung), inkl. Netzteil	max. Länge 500 mm	Set	



LUX ELEMENTS fertigt individuelle Maßanfertigungen für RELAX.

Hierzu zählen vom Standardprogramm abweichende Maße, Dicken, Formen etc. Nähere Infos siehe Seite 5.



Weiterführende Informationen zu RELAX und DECO siehe [www.luxelements.com](http://www.luxelements.com).

Datenblätter, Montageanleitungen, Prüfzeugnisse und zusätzliche Broschüren unter „Downloads“, Videos unter „Praxis“ und auf YouTube.

# LUX ELEMENTS – Systeme für Bad und Dusche

## Duschen

Hier finden Sie ein umfangreiches Sortiment an Systemen für die Erstellung von bodengleichen Duschen auf Rohfußböden oder bei Holzkonstruktionen zuzüglich Entwässerungstechnik und Zubehör. Die Produkte für Rohfußböden gliedern sich nach den Einbausituationen „in Estrich“, „Duschböden mit integrierter Ablauftechnik“ und „Duschböden mit separater Ablauftechnik“.

Mehr Infos und Übersicht über die Standardprodukte, siehe Seite 60/61.



Herstellung einer Abdichtung im Verbund mit Fliesen- und Plattenbelägen unter Einsatz von LUX ELEMENTS®-TUB als Abdichtungssystem gemäß Bauregelleiste A Teil 2, lfd. Nr. 2.50, Beanspruchungsklasse A2



ETA-13/0238  
LUX ELEMENTS®  
WATERTIGHT SOLUTION  
COMPONENT 3.2/8  
www.luxelements.com  
0799-CPR-130 - Nr. LEWS2013



# Duschen – Inhalt



## Systeme auf Rohfußboden – in Estrich

<b>Allgemeine Informationen</b> .....	62–63
<b>Übersicht Standardformate</b> .....	64–65

### Punktentwässerung

Duschablaufelement, Ablauftechnik integriert – TUB-COMBI MQ SET 300 .....	66
Duschablaufelement, Ablauftechnik separat – TUB-MQ-SET 300 .....	66

### Linientwässerung

Bodenablauffrinnen, Ablauftechnik integriert – TUB-LINE COMBI RT .....	68
Bodenablauffrinnen, Ablauftechnik integriert, mit verlängertem Abdecksteg – TUB-LINE COMBI V RT .....	70
Bodenablauffrinnen, Ablauftechnik separat – TUB-LINE RT, Gefälle- und Unterbauelemente .....	72
Bodenablauffrinnen, Ablauftechnik separat, mit verlängertem Abdecksteg – TUB-LINE V RT, Gefälle- und Unterbauelemente .....	74



## Systeme auf Rohfußboden – Ablauftechnik integriert

<b>Allgemeine Informationen</b> .....	76–77
<b>Übersicht Standardformate</b> .....	78–79

### Punktentwässerung

Bodengleiche extraflache Duschböden, Ablauftechnik integriert – TUB-COMBI-S .....	80
Bodengleiche extraflache Duschböden für den Ersatz von Badewannen, Ablauftechnik integriert – TUB-COMBI-S BOL .....	82
Bodengleiche Duschböden mit integrierter Ablaufpumpe – TUB-PUMP .....	84

### Linientwässerung

Bodengleiche extraflache Duschböden, Ablauftechnik integriert – TUB-LINE COMBI .....	86
--	----



## Systeme auf Rohfußboden – Ablauftechnik separat

<b>Allgemeine Informationen</b> .....	88–89
<b>Übersicht Standardformate</b> .....	90–91

### Punktentwässerung

Bodengleiche Duschböden, Ablauftechnik separat – TUB-EQ/-MQ/-ER/-MR .....	92
Bodengleiche Duschböden, Ablauftechnik separat, für den Ersatz von Badewannen – TUB-BOL .....	96
Bodengleiche Duschböden, Ablauftechnik separat, inklusive Oberflächenelement – TUB-FINISH .....	98

### Linientwässerung

Bodengleiche Duschböden, Ablauftechnik separat, TUB-LINE .....	100
Bodengleiche Duschböden für den Ersatz von Badewannen, Ablauftechnik separat – TUB-LINE BOL .....	106
Bodengleiche Duschböden, Ablauftechnik separat, mit verlängertem Abdecksteg – TUB-LINE V .....	108
Bodengleiche Duschböden für den Ersatz von Badewannen, Ablauftechnik separat, mit verlängertem Abdecksteg – TUB-LINE BOL V .....	110
Bodengleiche Duschböden, Ablauftechnik separat, inklusive Oberflächenelement – TUB-LINE FINISH .....	112
<b>Unterbauelemente</b> für TUB und TUB-LINE – TUB-U .....	114



## Systeme bei Holzkonstruktionen

<b>Allgemeine Informationen</b> .....	116–117
<b>Übersicht Standardformate</b> .....	118–119

### Punktentwässerung

Bodengleiche Duschböden, Ablauftechnik separat, für den Einsatz in und auf Holzkonstruktionen – TUB-H .....	120
Bodengleiche Duschböden für den Ersatz von Badewannen, Ablauftechnik separat, für den Einsatz in und auf Holzkonstruktionen – TUB-H BOL ...	124

### Linientwässerung

Bodengleiche Duschböden, Ablauftechnik separat, für den Einsatz in und auf Holzkonstruktionen – TUB-LINE H .....	126
Bodengleiche Duschböden für den Ersatz von Badewannen, Ablauftechnik separat, für den Einsatz in und auf Holzkonstruktionen – TUB-LINE H BOL ...	128



## Ablauftechnik und Zubehör

Bodenablaufsysteme und Zubehör TUB .....	130
Bodenablaufsysteme und Zubehör TUB-LINE .....	134
Montagezubehör für TUB und TUB-LINE – TUB-KIT .....	136

## Übersicht nach Einbausituationen

### ■ Systeme auf Rohfußboden – in Estrich



... Ablauftechnik integriert oder separat

ab Seite 62

### ■ Systeme auf Rohfußboden – Ablauftechnik integriert



... inklusive Sonderlösung für fehlendes Freigefälle

ab Seite 76

### ■ Systeme auf Rohfußboden – Ablauftechnik separat



... inklusive Sonderlösung für fugenlose Oberfläche

ab Seite 88

### ■ Systeme bei Holzkonstruktionen – Ablauftechnik separat



ab Seite 116

### ■ Ablauftechnik und Zubehör



... für alle Systeme

ab Seite 130

**Duschablafelement mit Punktentwässerung**

LUX ELEMENTS®-TUB-MQ-SET ... / LUX ELEMENTS®-TUB-COMBI MQ SET ...

**Bodenablaufrippen mit Linienentwässerung und Gefälle- und Unterbauelemente**

LUX ELEMENTS®-TUB-LINE (V) RT ... / LUX ELEMENTS®-TUB-LINE COMBI (V) RT ... / LUX ELEMENTS®-TUB-LINE (COMBI) GK ...

**Duschböden mit Punktentwässerung**

LUX ELEMENTS®-TUB-COMBI ... / LUX ELEMENTS®-TUB-PUMP ...

**Duschböden mit Linienentwässerung**

LUX ELEMENTS®-TUB-LINE COMBI ...

**Duschböden mit Punktentwässerung**

LUX ELEMENTS®-TUB ... / LUX ELEMENTS®-TUB-FINISH ...

**Duschböden mit Linienentwässerung**

LUX ELEMENTS®-TUB-LINE ... / LUX ELEMENTS®-TUB-LINE FINISH ...

**Unterbauelemente**

LUX ELEMENTS®-TUB-U

**Duschböden mit Punktentwässerung**

LUX ELEMENTS®-TUB-H ...

**Duschböden mit Linienentwässerung**

LUX ELEMENTS®-TUB-LINE H ...

**Ablauftechnik und Zubehör für Punktentwässerung**

LUX ELEMENTS®-TUB ...

**Ablauftechnik und Zubehör für Linienentwässerung**

LUX ELEMENTS®-TUB-LINE ...

**Montagezubehör**

LUX ELEMENTS®-TUB-KIT ...



## ■ Systeme auf Rohfußboden – in Estrich

**LUX ELEMENTS® Duschablaufelemente** (Punktentwässerung) und **Bodenablaufrippen** (Linientwässerung) mit integrierter oder separater Ablauftechnik für den Einbau auf Rohfußboden, in Estrich – fertig zum Verfliesen!

### ■ Eigenschaften, allgemein

	TUB-COMBI MQ SET 300	TUB-MQ-SET 300	TUB-LINE COMBI ... RT	TUB-LINE ... RT
Für barrierefreies Bauen	■	■	■	■
Höhenverstellbares Ablaufsystem	Seite 130	Seite 130	Seite 63	Seite 63
Bodenablauf-Aufnahmerahmen, werkseitig eingebaut	■	■	–	–
Bodenablaufrinne, werkseitig eingebaut	–	–	■	■
Integrierte Ablauftechnik	■	–	■	–
Separate Ablauftechnik	–	■	–	■
Lose Dichtmanschette, normgerecht nach DIN 18534	■	■	■	■
Zweite Entwässerungsebene	■	■	■	■
Click-System, zur Befestigung des Ablaufstutzens	–	■	–	■
Abgestimmtes Montagezubehör	ab Seite 136	ab Seite 136	ab Seite 136	ab Seite 136

### ■ Aufbauprinzip, integrierte Ablauftechnik

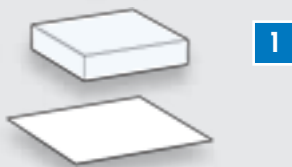

- 1** Kombination aus **Duschablaufelement** oder **Bodenablaufrinne** und waagrecht **Bodenablauf-Stutzen** (DN 50), je nach Entwässerungsart (Punkt- oder Linientwässerung) quadratisch oder rechteckig  
- Details Punktentwässerung + Linientwässerung: Seite 63

### ■ Aufbauprinzip, separate Ablauftechnik

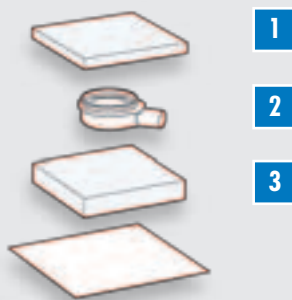

- 1** **Duschablaufelement** oder **Bodenablaufrinne** – je nach Entwässerungsart (Punkt- oder Linientwässerung) quadratisch oder rechteckig, integriertes Bodenablaufsystem mit separater Ablauftechnik  
- Details Punktentwässerung + Linientwässerung: Seite 63
- 2** **Ablaufstutzen** – je nach Anforderung senkrecht (DN 40 oder DN 50) oder waagrecht (DN 50) frei wählbar, einfache, schnelle und sichere Montage mittels Click-System, ohne Kleben oder Schrauben  
- Details: ab Seite 130 (Punktentwässerung)  
- Details: Seite 134 (Linientwässerung)
- 3** **Unterbauelement** – je nach Einbausituation zur optimalen Höhenanpassung

### ■ Aufbauhöhen

Maße in mm, ohne Kleberschichten und Fliesen.

#### Integrierte Ablauftechnik

TUB-COMBI MQ SET 300

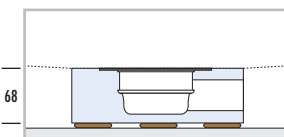

TUB-LINE COMBI (V) RT ...

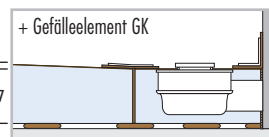

#### Separate Ablauftechnik

TUB-MQ-SET 300

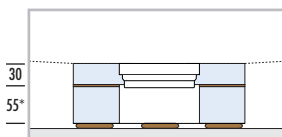

TUB-LINE (V) RT ...

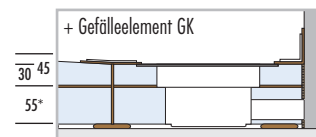

\* Unterbauelement verwendbar je nach Einbausituation

■ Eigenschaften, Punktentwässerung

**Roste/Rostaufnahmen** – Kompatibel mit allen LUX ELEMENTS®-TUB-RA...-Varianten, Standard und Design – siehe Seite 131

**Designvarianten** – Grundform: quadratisch, **Ablaufposition:** Mitte



**TUB-COMBI MQ SET 300**



**TUB-MQ-SET 300**

■ Eigenschaften, Linientwässerung

**Abdecksteg/Rinne** – **Abmessungen:** 70 x 650 mm, 70 x 750 mm oder 70 x 850 mm, abhängig von Größe des Hartschaum-Trägerelements

**Besonderheiten:** drehbarer Abdecksteg für zwei Designvarianten (Edelstahl gebürstet und rückseitig befließbar), Anfließhilfe für sauberes Verfliesen, Höhe anpassbar durch Höhenadapter von 5 – 17 mm, mit Geruchverschluss



**Designvarianten** – Grundform: rechteckig



**TUB-LINE RT 900/200 (650)**



**TUB-LINE RT 900/200 (750)**



**TUB-LINE RT 1200/200 (850)**



**TUB-LINE COMBI RT 900 (650)**



**TUB-LINE COMBI RT 900 (750)**



**TUB-LINE COMBI RT 1200 (850)**

**Verlängerter Abdecksteg V** – **Abmessungen:** 70 x 1000 / 1200 / 1800 mm abhängig von der Größe des Hartschaum-Trägerelements

**Besonderheiten:** Edelstahl gebürstet (nicht drehbar), ablängbar (Zubehör zur stufenlosen Anpassung der Edelstahlkomponenten inklusive), Anfließhilfe für sauberes Verfliesen, Höhe anpassbar durch Höhenadapter von 5 – 17 mm, mit Geruchverschluss



**Designvarianten** – Grundform: rechteckig

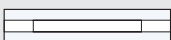

**TUB-LINE V RT 1000/200 (650)**

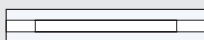

**TUB-LINE V RT 1200/200 (850)**

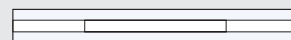

**TUB-LINE V RT 1800/200 (850)**

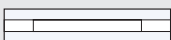

**TUB-LINE COMBI V RT 1000 (650)**

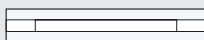

**TUB-LINE COMBI V RT 1200 (850)**

ÜBERSICHT STANDARDFORMATE / DUSCHABLAUFELEMENTE

		SEITENMASS
		300 mm
SEITENMASS	300 mm	TUB-COMBI MQ SET (S. 67) TUB-MQ-SET (S. 67)

ÜBERSICHT STANDARDFORMATE / BODENABLAUFRINNEN + GEFÄLLEELEMENTE + UNTERBAUELEMENTE

		SEITENMASS KURZE SEITE			
		200 mm	900 mm	1000 mm	1200 mm
SEITENMASS LANGE SEITE	900 mm	TUB-LINE COMBI RT 900 (650) (S. 69) TUB-LINE COMBI RT 900 (750) (S. 69) TUB-LINE RT 900/200 (650) (S. 73) TUB-LINE RT 900/200 (750) (S. 73)			
	1000 mm	TUB-LINE COMBI V RT 1000 (650) (S. 71) TUB-LINE V RT 1000/200 (650) (S. 75)		TUB-LINE COMBI GK Q1 (S. 69/71) TUB-LINE GK Q1 (S. 73/75)	
	1200 mm	TUB-LINE COMBI RT 1200 (S. 69) TUB-LINE COMBI V RT 1200 (850) (S. 71) TUB-LINE RT 1200/200 (850) (S. 73) TUB-LINE V RT 1200/200 (850) (S. 75)	TUB-LINE COMBI GK R1 (S. 69) TUB-LINE GK R1 (S. 73) TUB-UR (S. 73)		TUB-LINE COMBI GK Q1 (S. 69/71) TUB-LINE GK Q1 (S. 73/75) TUB-UQ (S. 73/75)
	1800 mm	TUB-LINE V RT 1800/200 (850) (S. 75)		TUB-LINE GK R1 (S. 75) TUB-UBOL (S. 75)	

## Duschablauelement mit integrierter Ablauftechnik

### TUB-COMBI MQ SET 300

- Für Installation in Estrichböden mit Gefälle
- Kombination aus Duschablauelement und waagrechtem Bodenablauf-Stutzen (DN 50)
- Inklusive loser Dichtmanschette
- Extraflache Duschbodenhöhe: 68 mm
- Für barrierefreies Bauen
- Zweite Entwässerungsebene
- Abflaufleistung 1,0 l/s (höher als normativ gefordert)
- Vielseitige Auswahl bei der Rostaufnahme (inklusive Standard- oder Designrost)



#### ■ Aufbauhöhe TUB-COMBI MQ SET 300

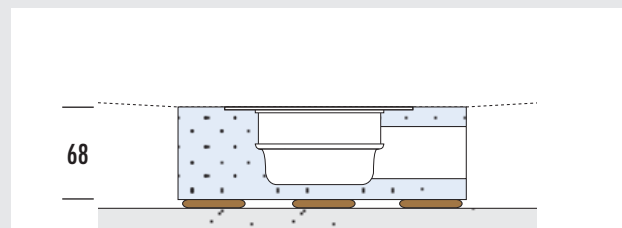

**Hinweis:** Maße in mm. Maße ohne Kleberschichten und Fliesen.

## Duschablauelement mit separater Ablauftechnik

### TUB-MQ-SET 300

- Für Installation in Estrichböden mit Gefälle
- Eingebauter Bodenablauf-Aufnahmerahmen
- Inklusive loser Dichtmanschette
- Inklusive Unterbauelement für die Höhenanpassung
- Für barrierefreies Bauen
- Zweite Entwässerungsebene
- Ablauftechnik separat, dadurch universell einsetzbar (ab Seite 130)

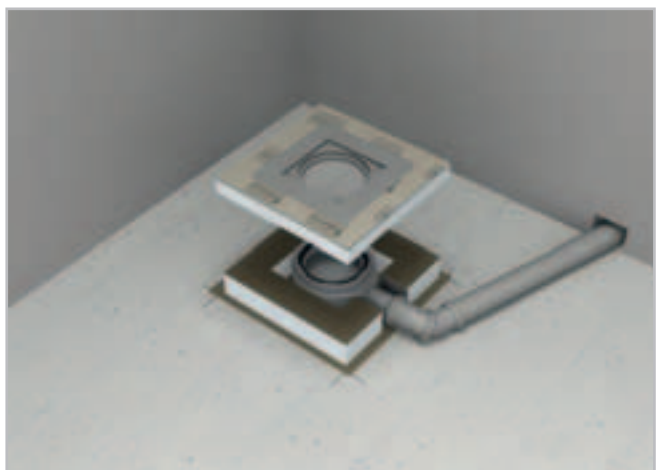

#### ■ Aufbauhöhe TUB-MQ-SET 300

\* Unterbauelement verwendbar je nach Einbausituation

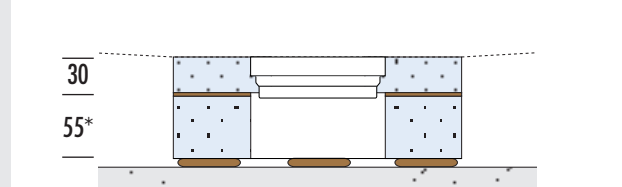

**Hinweis:** Maße in mm. Maße ohne Kleberschichten und Fliesen.

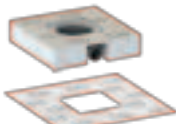

■ **PRODUKTDATEN – LUX ELEMENTS®-TUB-COMBI MQ SET 300** Verpackungsdaten siehe S. 141 · Online-Kalkulator siehe S. 7 · \* normgerecht nach DIN 18534

	ARTIKEL- NUMMER	ARTIKELBEZEICHNUNG / ARTIKELBESCHREIBUNG	ABMESSUNGEN LÄNGE x BREITE x HÖHE	EINHEIT	PREIS / EINHEIT €
 <p><b>TUB-COMBI MQ SET 300</b></p>					
	<b>LTUBE19003</b>	<b>TUB-COMBI MQ SET 300*</b> , extraflaches Hartschaum-Duschablauf- element mit eingebautem waagerechten Bodenablauf, inkl. loser Dichtmanschette 400 x 400 mm, Ablauf in der Mitte → <b>Ablauftechnik und Zubehör</b> siehe Seite 130–133	300 x 300 x 68 mm	Set	

 LUX ELEMENTS fertigt individuelle Maßanfertigungen für TUB.  
Hierzu zählen vom Standardprogramm abweichende Maße, Dicken, Formen etc. Nähere Infos siehe Seite 5.

 Weiterführende Informationen zu TUB siehe [www.luxelements.com](http://www.luxelements.com).  
Datenblätter, Montageanleitungen, Prüfzeugnisse und zusätzliche Broschüren unter „Downloads“, Videos unter „Praxis“ und auf YouTube.

■ **PRODUKTDATEN – LUX ELEMENTS®-TUB-MQ-SET 300** Verpackungsdaten siehe S. 141 · Online-Kalkulator siehe S. 7 · \* normgerecht nach DIN 18534

	ARTIKEL- NUMMER	ARTIKELBEZEICHNUNG / ARTIKELBESCHREIBUNG	ABMESSUNGEN LÄNGE x BREITE x HÖHE	EINHEIT	PREIS / EINHEIT €
 <p><b>TUB-MQ-SET 300</b></p>					
	<b>LTUBE1111</b>	<b>TUB-MQ-SET 300*</b> , Hartschaum-Duschablaufelement mit einge- bautem Bodenablauf-Aufnahmerahmen 135 x 135 mm, loser Dichtmanschette 400 x 400 mm und Unterbauelement TUB-UMQ 300 x 300 x 55 mm → <b>Ablauftechnik und Zubehör</b> siehe Seite 130–133	300 x 300 x 30 mm	Set	

 LUX ELEMENTS fertigt individuelle Maßanfertigungen für TUB.  
Hierzu zählen vom Standardprogramm abweichende Maße, Dicken, Formen etc. Nähere Infos siehe Seite 5.

 Weiterführende Informationen zu TUB siehe [www.luxelements.com](http://www.luxelements.com).  
Datenblätter, Montageanleitungen, Prüfzeugnisse und zusätzliche Broschüren unter „Downloads“, Videos unter „Praxis“ und auf YouTube.





## Bodenablaufrippen mit integrierter Ablauftechnik

### TUB-LINE COMBI RT

- Kombination von Bodenablaufrinne (70 x 650 mm, 70 x 750 mm oder 70 x 850 mm) eingebaut in Hartschaum und waagerechtem Bodenablauf-Stutzen, mit Dichtmanschette
- Extraflache Höhe RT: 67 mm
- Drehbarer Rinnen-Abdecksteg für zwei Designvarianten
- Sauberes Verfliesen durch Anfließhilfe
- Höhenverstellbar für optimale Anpassung an Belagsdicke
- Für barrierefreies Bauen
- Zweite Entwässerungsebene
- Ablaufleistung: 0,52 l/s
- Auch mit verlängertem Abdecksteg erhältlich, siehe Seite 70



### Gefälleelemente für TUB-LINE COMBI RT

### TUB-LINE COMBI GK

- An einer oder beiden Seiten ansetzbar
- Einfaches Ablängen an höherer Seite zur Anpassung an Raumsituation
- Werkseitige Abdichtung und werkseitiges Gefälle

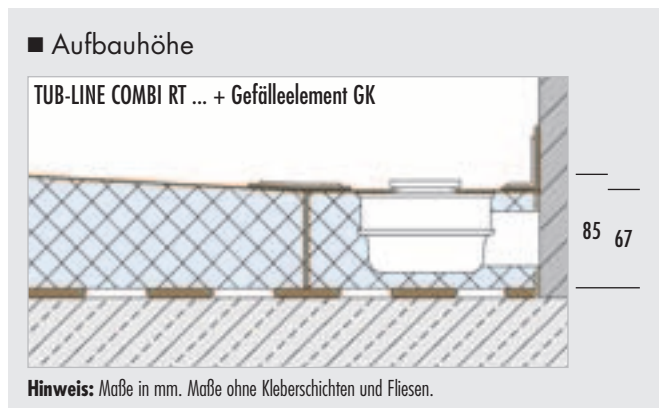

■ **PRODUKTDATEN – LUX ELEMENTS®-TUB-LINE COMBI RT / GK** Verpackungsdaten siehe S. 141 · Online-Kalkulator siehe S. 7 · \* normgerecht nach DIN 18534

ARTIKEL-NUMMER	ARTIKELBEZEICHNUNG / ARTIKELBESCHREIBUNG	ABMESSUNGEN LÄNGE x BREITE x HÖHE	EINHEIT	PREIS / EINHEIT €
----------------	--	-----------------------------------	---------	-------------------

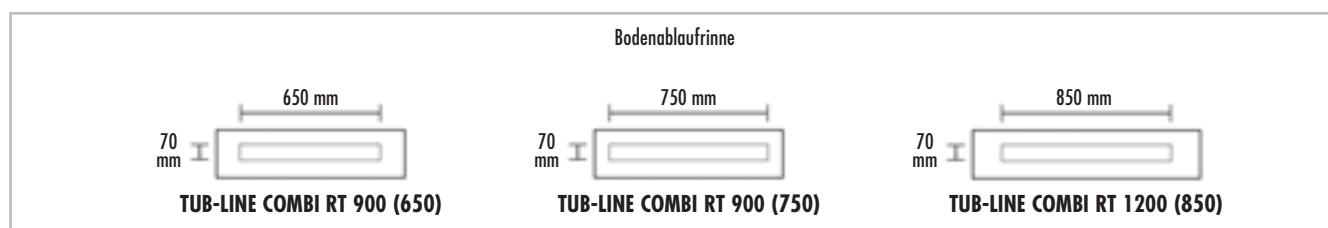

<b>TUB-LINE COMBI RT</b> , Bodenablaufrinne mit integriertem, waagrechttem Ablaufstutzen, mit Abdecksteg und Anfließhilfe aus Edelstahl gebürstet, Abdecksteg rückseitig befließbar, mit Geruchverschluss, Höhe anpassbar durch Höhenadapter von 5–17 mm, eingebaut in Hartschaum-Trägerelement, inkl. Dichtmanschette. → <b>Zubehör siehe Seite 134</b>				
	<b>LTUBE9316</b>	<b>TUB-LINE COMBI RT 900 (650)*</b> , Bodenablaufrinne 70 x 650 mm, inkl. Dichtmanschette 1000 x 300 mm	200 x 900 x 67 mm	Stück
	<b>LTUBE9306</b>	<b>TUB-LINE COMBI RT 900 (750)*</b> , Bodenablaufrinne 70 x 750 mm, inkl. Dichtmanschette 1000 x 300 mm	200 x 900 x 67 mm	Stück
	<b>LTUBE9307</b>	<b>TUB-LINE COMBI GK R1 1200/900*</b> , Hartschaum-Gefälleelement, abgedichtet, mit 1-seitigem Gefälle	1200 x 900 x 70/85 mm	Stück
	<b>LTUBE9308</b>	<b>TUB-LINE COMBI RT 1200 (850)*</b> , Bodenablaufrinne 70 x 850 mm, inkl. Dichtmanschette 1300 x 300 mm	200 x 1200 x 67 mm	Stück
	<b>LTUBE9309</b>	<b>TUB-LINE COMBI GK Q1 1200*</b> , Hartschaum-Gefälleelement, abgedichtet, mit 1-seitigem Gefälle	1200 x 1200 x 70/85 mm	Stück

LUX ELEMENTS fertigt individuelle Maßanfertigungen für TUB.  
Hierzu zählen vom Standardprogramm abweichende Maße, Dicken, Formen etc. Nähere Infos siehe Seite 5.

Weiterführende Informationen zu TUB siehe [www.luxelements.com](http://www.luxelements.com).  
Datenblätter, Montageanleitungen, Prüfzeugnisse und zusätzliche Broschüren unter „Downloads“, Videos unter „Praxis“ und auf YouTube.



## Bodenablaufrippen mit integrierter Ablauftechnik mit verlängertem Abdecksteg TUB-LINE COMBI V RT

- Kombination von Bodenablaufrinne eingebaut in Hartschaum und waagerechtem Bodenablauf-Stutzen, mit Dichtmanschette
- Mit verlängertem Abdecksteg (nicht drehbar) und verlängerter Anfließhilfe aus gebürstetem Edelstahl für durchgehende Rinnenoptik von Wand zu Wand in 1000 oder 1200 mm Länge
- Ablängbar zur Anpassung an Duschbereich
- Extraflache Höhe RT: 67 mm
- Höhenverstellbar für optimale Anpassung an Belagsdicke
- Für barrierefreies Bauen
- Zweite Entwässerungsebene
- Ablaufleistung: 0,52 l/s



## Gefälleelemente für TUB-LINE COMBI V RT TUB-LINE COMBI GK

- An einer oder beiden Seiten ansetzbar
- Einfaches Ablängen an höherer Seite zur Anpassung an Raumsituation
- Werkseitige Abdichtung und werkseitiges Gefälle

### ■ Aufbauhöhe

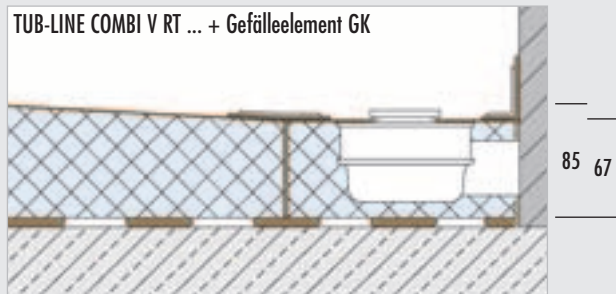

Hinweis: Maße in mm. Maße ohne Kleberschichten und Fliesen.

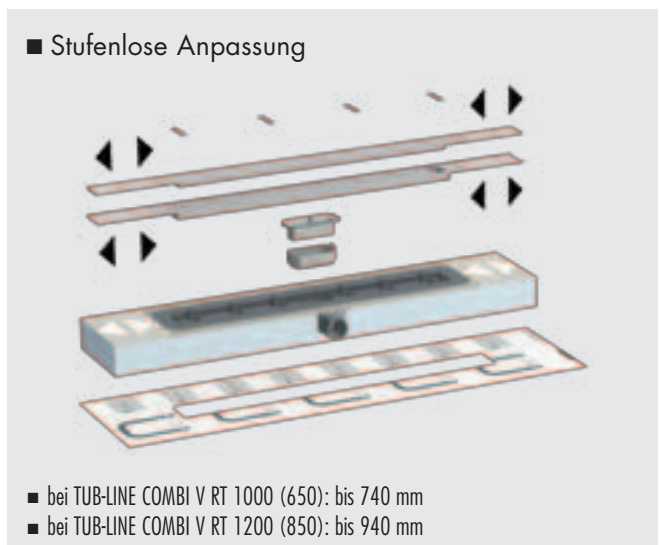

■ **PRODUKTDATEN – LUX ELEMENTS®-TUB-LINE COMBI V RT / GK** Verpackungsdaten siehe S. 141 · Online-Kalkulator siehe S. 7 · \* normgerecht nach DIN 18534

ARTIKEL-NUMMER	ARTIKELBEZEICHNUNG / ARTIKELBESCHREIBUNG	ABMESSUNGEN LÄNGE x BREITE x HÖHE	EINHEIT	PREIS / EINHEIT €
----------------	--	--------------------------------------	---------	----------------------

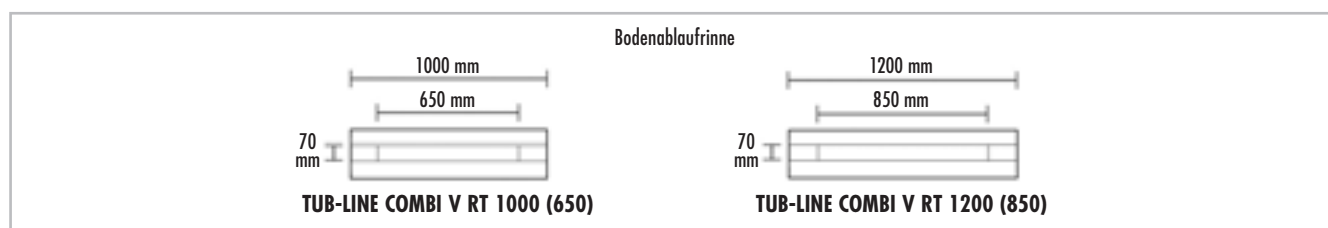

<p><b>TUB-LINE COMBI V RT</b>, Bodenablaufrinne mit integriertem, waagrechttem Ablaufstutzen, mit verlängerter Anfließhilfe V und verlängertem Abdecksteg V aus Edelstahl gebürstet, mit Geruchverschluss, Höhe anpassbar durch Höhenadapter von 5–17 mm, eingebaut in Hartschaum-Trägerelement, inkl. Dichtmanschette. Inklusive Zubehör zur stufenlosen Anpassung der Edelstahlkomponenten. → <b>Zubehör</b> siehe Seite 134</p>				
	<b>LTUBE98301</b>	<b>TUB-LINE COMBI V RT 1000 (650)*</b> , mit verlängertem Abdecksteg V 1000 mm lang, inkl. Dichtmanschette 1100 x 300 mm	200 x 1000 x 67 mm	Stück
	<b>LTUBE9305</b>	<b>TUB-LINE COMBI GK Q1 1000*</b> , Hartschaum-Gefälleelement, abgedichtet, mit 1-seitigem Gefälle	1000 x 1000 x 70/85 mm	Stück
	<b>LTUBE98302</b>	<b>TUB-LINE COMBI V RT 1200 (850)*</b> , mit verlängertem Abdecksteg V 1200 mm lang, inkl. Dichtmanschette 1300 x 300 mm	200 x 1200 x 67 mm	Stück
	<b>LTUBE9309</b>	<b>TUB-LINE COMBI GK Q1 1200*</b> , Hartschaum-Gefälleelement, abgedichtet, mit 1-seitigem Gefälle	1200 x 1200 x 70/85 mm	Stück



LUX ELEMENTS fertigt individuelle Maßanfertigungen für TUB. Hierzu zählen vom Standardprogramm abweichende Maße, Dicken, Formen etc. Nähere Infos siehe Seite 5.



Weiterführende Informationen zu TUB siehe [www.luxelements.com](http://www.luxelements.com). Datenblätter, Montageanleitungen, Prüfzeugnisse und zusätzliche Broschüren unter „Downloads“, Videos unter „Praxis“ und auf YouTube.



## Bodenablauffrinnen mit separater Ablauftechnik

### TUB-LINE RT

- Bodenablauffrinne (70 x 650 mm, 70 x 750 mm oder 70 x 850 mm) eingebaut in Hartschaum-Trägerelement, mit Dichtmanschette
- Höhe RT: 30 mm
- Drehbarer Rinnen-Abdecksteg für zwei Designvarianten
- Sauberes Verfließen durch Anfließhilfe
- Höhenverstellbar für optimale Anpassung an Belagsdicke
- Für barrierefreies Bauen
- Zweite Entwässerungsebene
- Inklusive Unterbauelement, Höhe: 55 mm
- Sicheres Click-System zur Befestigung des Ablaufstutzens
- Passende Ablaufsysteme siehe Seite 134
- Auch mit verlängertem Abdecksteg erhältlich, siehe Seite 74



### Gefälleelemente für TUB-LINE RT

### TUB-LINE GK

- An einer oder beiden Seiten ansetzbar
- Einfaches Ablängen an höherer Seite zur Anpassung an Raumsituation
- Werkseitige Abdichtung und werkseitiges Gefälle
- Passende Unterbauelemente in 55 mm Höhe

#### ■ Kombinationsmöglichkeiten

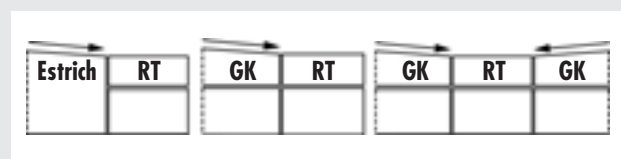

#### ■ Aufbauhöhe

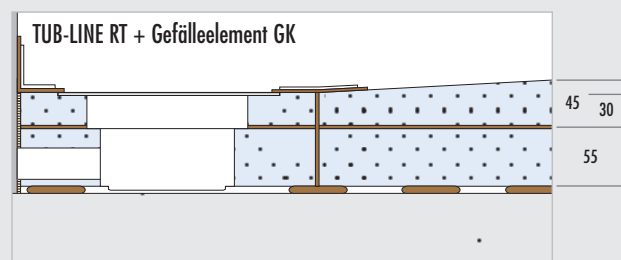

Hinweis: Maße in mm. Maße ohne Kleberschichten und Fliesen.

■ PRODUKTDATEN – LUX ELEMENTS®-TUB-LINE RT / GK

Verpackungsdaten siehe S. 142 · Online-Kalkulator siehe S. 7 · \* normgerecht nach DIN 18534

ARTIKEL-NUMMER	ARTIKELBEZEICHNUNG / ARTIKELBESCHREIBUNG	ABMESSUNGEN LÄNGE x BREITE x HÖHE	EINHEIT	PREIS / EINHEIT €
----------------	--	--------------------------------------	---------	----------------------

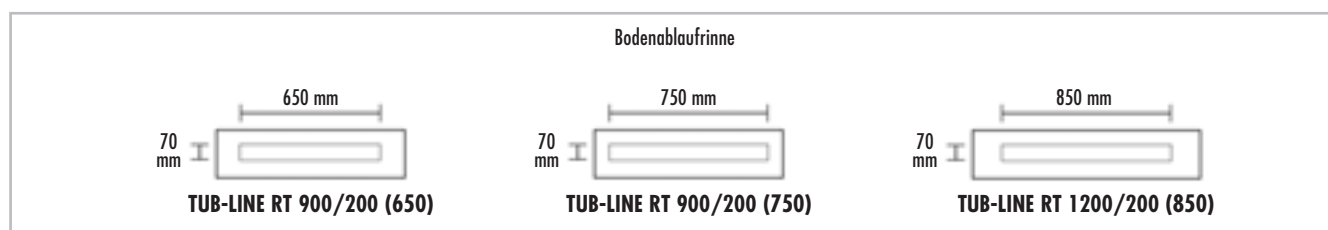

<b>TUB-LINE RT</b> , Bodenablaufrinne mit Abdecksteg und Anfließhilfe aus Edelstahl gebürstet, Abdecksteg rückseitig befließbar, mit Geruchverschluss, Höhe anpassbar durch Höhenadapter von 5–17 mm, eingebaut in Hartschaum-Trägerelement, inkl. Unterbauelement und Dichtmanschette. <b>→ Ablauftechnik und Zubehör siehe Seite 134</b>				
	<b>LTUBE95008</b>	<b>TUB-LINE RT 900/200 (650)*</b> , Bodenablaufrinne 70 x 650 mm, inkl. Unterbauelement 200 x 900 x 55 mm, inkl. Dichtmanschette 1000 x 300 mm	200 x 900 x 30 mm	Set
	<b>LTUBE95001</b>	<b>TUB-LINE RT 900/200 (750)*</b> , Bodenablaufrinne 70 x 750 mm, inkl. Unterbauelement 200 x 900 x 55 mm, inkl. Dichtmanschette 1000 x 300 mm	200 x 900 x 30 mm	Set
	<b>LTUBE95002</b>	<b>TUB-LINE GK R1 1200/900*</b> , Hartschaum-Gefälleelement, abgedichtet, mit 1-seitigem Gefälle	1200 x 900 x 30/45 mm	Stück
	<b>LTUBE11812</b>	<b>TUB-UR 1200/900</b> , Universalunterbauelement, rechteckig, passend für TUB-LINE GK R1 1200/900	1200 x 900 x 55 mm	Stück
	<b>LTUBE95003</b>	<b>TUB-LINE RT 1200/200 (850)*</b> , Bodenablaufrinne 70 x 850 mm, inkl. Unterbauelement 200 x 1200 x 55 mm, inkl. Dichtmanschette 1300 x 300 mm	200 x 1200 x 30 mm	Set
	<b>LTUBE95004</b>	<b>TUB-LINE GK Q1 1200*</b> , Hartschaum-Gefälleelement, abgedichtet, mit 1-seitigem Gefälle	1200 x 1200 x 30/45 mm	Stück
	<b>LTUBE11113</b>	<b>TUB-UQ 1200</b> , Universalunterbauelement, quadratisch, passend für TUB-LINE GK Q1 1200	1200 x 1200 x 55 mm	Stück



LUX ELEMENTS fertigt individuelle Maßanfertigungen für TUB.

Hierzu zählen vom Standardprogramm abweichende Maße, Dicken, Formen etc. Nähere Infos siehe Seite 5.



Weiterführende Informationen zu TUB siehe [www.luxelements.com](http://www.luxelements.com).

Datenblätter, Montageanleitungen, Prüfzeugnisse und zusätzliche Broschüren unter „Downloads“, Videos unter „Praxis“ und auf YouTube.





## Bodenablauffinnen mit separater Ablauftechnik mit verlängertem Abdecksteg **TUB-LINE V RT**

- Bodenablauffrinne eingebaut in Hartschaum-Trägerelement, mit Dichtmanschette
- Mit verlängertem Abdecksteg (nicht drehbar) und verlängerter Anfließhilfe aus gebürstetem Edelstahl für durchgehende Rinnenoptik von Wand zu Wand in 1000, 1200 mm oder 1800 mm Länge
- Ablängbar zur Anpassung an Duschbereich
- Höhe RT: 30 mm
- Höhenverstellbar für optimale Anpassung an Belagsdicke
- Für barrierefreies Bauen
- Zweite Entwässerungsebene
- Inklusive Unterbauelement 55 mm Höhe
- Sicheres Click-System zur Befestigung des Ablaufstutzens
- Passende Ablaufsysteme siehe Seite 134



## Gefälleelemente für TUB-LINE V RT

### **TUB-LINE GK**

- An einer oder beiden Seiten ansetzbar
- Einfaches Ablängen an höherer Seite zur Anpassung an Raumsituation
- Werkseitige Abdichtung und werkseitiges Gefälle
- Passende Unterbauelemente in 55 mm Höhe

### ■ Kombinationsmöglichkeiten

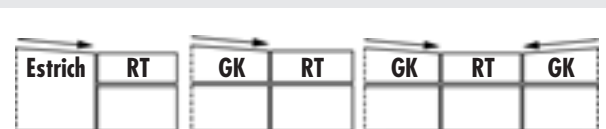

### ■ Aufbauhöhe

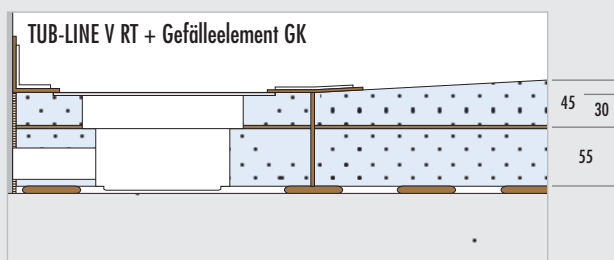

**Hinweis:** Maße in mm. Maße ohne Kleberschichten und Fliesen.

### ■ Stufenlose Anpassung

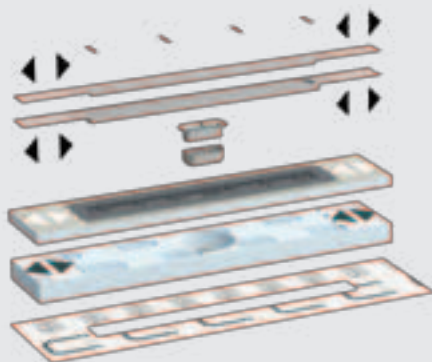

- bei TUB-LINE V RT 1000/200 (650): bis 740 mm
- bei TUB-LINE V RT 1200/200 (850): bis 940 mm
- bei TUB-LINE V RT 1800/200 (850): bis 940 mm

■ PRODUKTDATEN – LUX ELEMENTS®-TUB-LINE V RT / GK

Verpackungsdaten siehe S. 142 · Online-Kalkulator siehe S. 7 · \* normgerecht nach DIN 18534

ARTIKEL-NUMMER	ARTIKELBEZEICHNUNG / ARTIKELBESCHREIBUNG	ABMESSUNGEN LÄNGE x BREITE x HÖHE	EINHEIT	PREIS / EINHEIT €
----------------	--	-----------------------------------	---------	-------------------

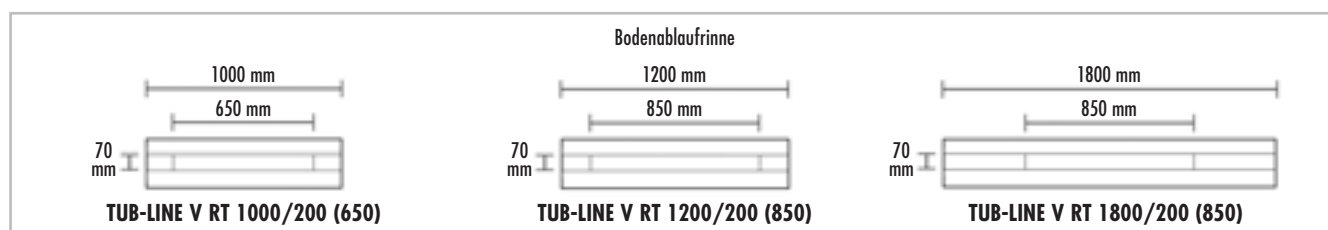

		<b>TUB-LINE V RT</b> , Bodenablaufrinne mm, mit verlängerter Anfließhilfe V und verlängertem Abdecksteg V aus Edelstahl gebürstet, mit Geruchverschluss, Höhe anpassbar durch Höhenadapter von 5–17 mm, eingebaut in Hartschaum-Trägerelement, inkl. Unterbauelement, inkl. Dichtmanschette. Inklusive Zubehör zur stufenlosen Anpassung der Edelstahlkomponenten. → <b>Ablauftechnik und Zubehör</b> siehe Seite 134
<b>LTUBE98201</b>	<b>TUB-LINE V RT 1000/200 (650)*</b> , mit verlängertem Abdecksteg V 1000 mm lang, inkl. Unterbauelement 200 x 1000 x 55 mm, inkl. Dichtmanschette 1100 x 300 mm	200 x 1000 x 30 mm Set
<b>LTUBE95009</b>	<b>TUB-LINE GK Q1 1000*</b> , Hartschaum-Gefälleelement, abgedichtet, mit 1-seitigem Gefälle	1000 x 1000 x 30/45 mm Stück
<b>LTUBE11112</b>	<b>TUB-UQ 1000</b> , Universalunterbauelement, quadratisch, passend für TUB-LINE GK Q1 1000	1000 x 1000 x 55 mm Stück
<b>LTUBE98202</b>	<b>TUB-LINE V RT 1200/200 (850)*</b> , mit verlängertem Abdecksteg V 1200 mm lang, inkl. Unterbauelement 200 x 1200 x 55 mm, inkl. Dichtmanschette 1300 x 300 mm	200 x 1200 x 30 mm Set
<b>LTUBE95004</b>	<b>TUB-LINE GK Q1 1200*</b> , Hartschaum-Gefälleelement, abgedichtet, mit 1-seitigem Gefälle	1200 x 1200 x 30/45 mm Stück
<b>LTUBE11113</b>	<b>TUB-UQ 1200</b> , Universalunterbauelement, quadratisch, passend für TUB-LINE GK Q1 1200	1200 x 1200 x 55 mm Stück
<b>LTUBE98205</b>	<b>TUB-LINE V RT 1800/200 (850)*</b> , mit verlängertem Abdecksteg V 1800 mm lang, inkl. Unterbauelement 200 x 1800 x 55 mm, inkl. Dichtmanschette 1900 x 300 mm	200 x 1800 x 30 mm Set
<b>LTUBE95010</b>	<b>TUB-LINE GK R1 1000/1800*</b> , Hartschaum-Gefälleelement, abgedichtet, mit 1-seitigem Gefälle	1000 x 1800 x 30/45 mm Stück
<b>LTUBE98101</b>	<b>TUB-UBOL 1800/1000</b> , Unterbauelement, passend für TUB-LINE GK R1 1000/1800	1800 x 1000 x 55 mm Stück



LUX ELEMENTS fertigt individuelle Maßanfertigungen für TUB. Hierzu zählen vom Standardprogramm abweichende Maße, Dicken, Formen etc. Nähere Infos siehe Seite 5.



Weiterführende Informationen zu TUB siehe [www.luxelements.com](http://www.luxelements.com). Datenblätter, Montageanleitungen, Prüfzeugnisse und zusätzliche Broschüren unter „Downloads“, Videos unter „Praxis“ und auf YouTube.

# ■ Systeme auf Rohfußboden – Ablauftechnik integriert

**LUX ELEMENTS® Duschbodenelemente**, bodengleich und extraflach, mit integrierter Ablauftechnik (Punkt- oder Linienentwässerung) für den Einbau auf Rohfußboden – fertig zum Verfliesen!

## ■ Eigenschaften, allgemein

	TUB-COMBI-S	TUB-PUMP-S	TUB-LINE COMBI
Für barrierefreies Bauen	■	■	■
Höhenverstellbares Abflusssystem	Seite 130	—	Seite 77
Werkseitige Abdichtung, normgerecht nach DIN 18534	■	■	■
Integrierter waagerechter Bodenablauf-Stutzen	■	—	■
Bodenablauf-Aufnahmerahmen, werkseitig eingedichtet	—	—	—
Bodenablaufrinne, werkseitig eingedichtet	■	—	■
Ø DN 40	■	—	—
Ø DN 50	—	■	■
Eingebaute und eingedichtete Bodenablaufpumpe	—	■	—
Werkseitiges Gefälle	■	■	■
Extraflache Duschbodenhöhe	■	—	■
Zweite Entwässerungsebene	■	■	■
Dichtmanschette zur Abdichtung des Rohrverlaufs	■	—	■
Abgestimmtes Montagezubehör	ab Seite 136	ab Seite 136	ab Seite 136
Maßanfertigung möglich	■	■	■

## ■ Aufbauprinzip, allgemein

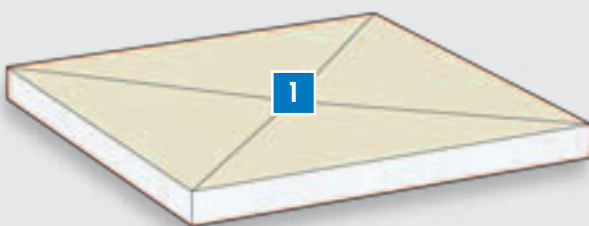

**1 Duschbodenelement** – Kombination von extraflachem Duschboden und waagerechtem Bodenablauf-Stutzen (DN 40 oder DN 50), werkseitig abgedichtet, quadratisch oder rechteckig, je nach Entwässerungsart (Punkt- oder Linienentwässerung) mit ein- oder vierseitigem Gefälle

- Details zu Designvarianten: Seite 77
- Details zu Formatvarianten: Seite 77

## ■ Aufbauhöhen

Maße in mm, ohne Kleberschichten und Fliesen.

### Punktentwässerung

TUB-COMBI-S

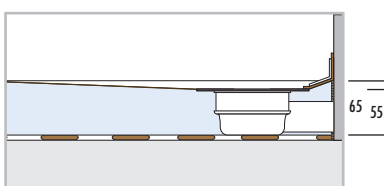

TUB-PUMP-S

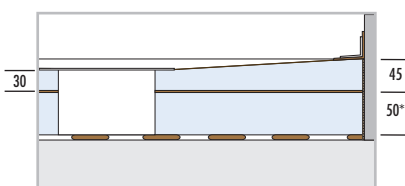

### Linienentwässerung

TUB-LINE COMBI

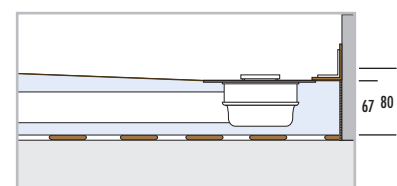

\* Unterbauelement verwendbar je nach Einbausituation

■ Eigenschaften, Punktentwässerung

**Roste/Rostaufnahmen** – Kompatibel mit allen LUX ELEMENTS®-TUB-RA...-Varianten, Standard und Design\* – siehe Seite 131

**Designvarianten** – Grundform: quadratisch oder rechteckig, Gefälle: 4-seitig, Ablaufposition: Mitte oder Dezentral

Besonderheiten: auch als TUB-COMBI-S BOL mit Gefälle- und Ablängbereich, z. B. als System, um eine Badewanne zu ersetzen (siehe Seite 82)

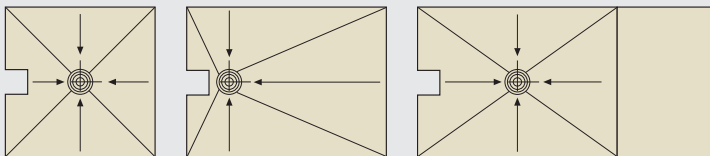

TUB-COMBI-S MQ

TUB-COMBI-S ER

TUB-COMBI-S BOL

**Roste/Rostaufnahmen** – Zweiteiliger, drehbarer Wenderost (höhenverstellbar) aus gebürsteten Edelstahl, rückseitig befliesbar, ermöglicht verschiedene Designvarianten



**Designvarianten** – Grundform: quadratisch oder rechteckig, Gefälle: 4-seitig, Ablaufposition: Mitte

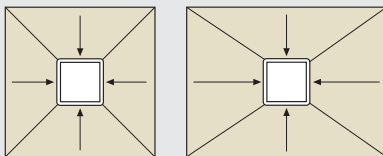

TUB-PUMP-S MQ

TUB-PUMP-S MR

■ Eigenschaften, Linientwässerung

**Abdecksteg/Rinne** – Abmessungen: 70 x 650 mm, 70 x 750 mm oder 70 x 850 mm, abhängig von Größe und Form des Duschbodens

Besonderheiten: drehbarer Abdecksteg für zwei Designvarianten (Edelstahl gebürstet und rückseitig befliesbar),

Anfließhilfe für sauberes Verfließen, Höhe anpassbar durch Höhenadapter von 5 – 17 mm, mit Geruchverschluss



**Designvarianten** – Grundform: quadratisch oder rechteckig, Gefälle: 1-seitig, Ablaufposition: an der kurzen Seite

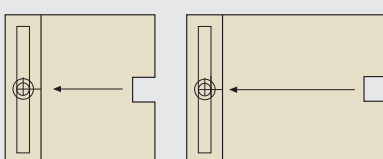

TUB-LINE COMBI Q1

TUB-LINE COMBI R1

ÜBERSICHT STANDARDFORMATE QUADRATISCH

		SEITENMASS LÄNGE				
		800 mm	900 mm	1000 mm	1100 mm	1200 mm
SEITENMASS BREITE	800 mm	TUB-COMBI-S MQ (S. 81) TUB-PUMP-S MQ (S. 85) TUB-LINE COMBI Q1 (S. 87)				
	900 mm		TUB-COMBI-S MQ (S. 81) TUB-PUMP-S MQ (S. 85) TUB-LINE COMBI Q1 (S. 87)			
	1000 mm			TUB-COMBI-S MQ (S. 81) TUB-PUMP-S MQ (S. 85) TUB-LINE COMBI Q1 (S. 87)		
	1100 mm				TUB-COMBI-S MQ (S. 81) TUB-PUMP-S MQ (S. 85) TUB-LINE COMBI Q1 (S. 87)	
	1200 mm					TUB-COMBI-S MQ (S. 81) TUB-PUMP-S MQ (S. 85) TUB-LINE COMBI Q1 (S. 87)

**ÜBERSICHT STANDARDFORMATE RECHTECKIG**

		SEITENMASS KURZE SEITE		
		800 mm	900 mm	1000 mm
SEITENMASS LANGE SEITE	900 mm	TUB-COMBI-S ER (S. 81) TUB-PUMP-S MR (S. 85) TUB-LINE COMBI R1 (S. 87)		
	1000 mm	TUB-COMBI-S ER (S. 81) TUB-PUMP-S MR (S. 85) TUB-LINE COMBI R1 (S. 87)	TUB-COMBI-S ER (S. 81) TUB-PUMP-S MR (S. 85) TUB-LINE COMBI R1 (S. 87)	
	1100 mm	TUB-COMBI-S ER (S. 81) TUB-PUMP-S MR (S. 85) TUB-LINE COMBI R1 (S. 87)	TUB-COMBI-S ER (S. 81) TUB-PUMP-S MR (S. 85) TUB-LINE COMBI R1 (S. 87)	TUB-COMBI-S ER (S. 81) TUB-PUMP-S MR (S. 85) TUB-LINE COMBI R1 (S. 87)
	1200 mm	TUB-COMBI-S ER (S. 81) TUB-PUMP-S MR (S. 85) TUB-LINE COMBI R1 (S. 87)	TUB-COMBI-S ER (S. 81) TUB-PUMP-S MR (S. 85) TUB-LINE COMBI R1 (S. 87)	TUB-COMBI-S ER (S. 81) TUB-PUMP-S MR (S. 85) TUB-LINE COMBI R1 (S. 87)
	1300 mm		TUB-COMBI-S ER (S. 81) TUB-PUMP-S MR (S. 85)	TUB-COMBI-S ER (S. 81) TUB-PUMP-S MR (S. 85)
	1400 mm		TUB-COMBI-S ER (S. 81) TUB-PUMP-S MR (S. 85)	TUB-COMBI-S ER (S. 81) TUB-PUMP-S MR (S. 85)
	1500 mm		TUB-COMBI-S ER (S. 81) TUB-PUMP-S MR (S. 85)	TUB-COMBI-S ER (S. 81) TUB-PUMP-S MR (S. 85)
	1600 mm		TUB-COMBI-S ER (S. 81) TUB-PUMP-S MR (S. 85)	TUB-COMBI-S ER (S. 81) TUB-PUMP-S MR (S. 85)
	1800 mm	TUB-COMBI-S BOL (S. 83)	TUB-COMBI-S BOL (S. 83)	TUB-COMBI-S BOL (S. 83)





## Bodengleiche extraflache Duschböden mit integrierter Ablauftechnik

### TUB-COMBI-S

- Kombination von Duschboden und waagrechttem Bodenablauf-Stutzen (Anschluss DN 40)
- Werkseitige Abdichtung und werkseitiges Gefälle (vierseitig)
- Extraflache Duschbodenhöhe: 55/65 mm
- Für barrierefreies Bauen
- Zweite Entwässerungsebene
- Gute Ablaufleistung: 0,8 l/s bzw. 48 l/min
- Vielseitige Auswahl bei der Rostaufnahme, abhängig von der Belagsdicke (Fliese + Kleber) des Duschbodens:
  - TUB-RA-A mit Standardrost: ab 9 mm Belagsdicke
  - TUB-RA-S mit Standardrost: ab 14 mm Belagsdicke
  - TUB-RA-DC/DM/DL/DV/DS mit Designrost: ab 14 mm Belagsdicke



Auch als Duschboden für den Ersatz von Badewannen TUB-COMBI-S BOL, Seite 82

Auch mit Bodenablaufrinne erhältlich, siehe TUB-LINE COMBI, Seite 86

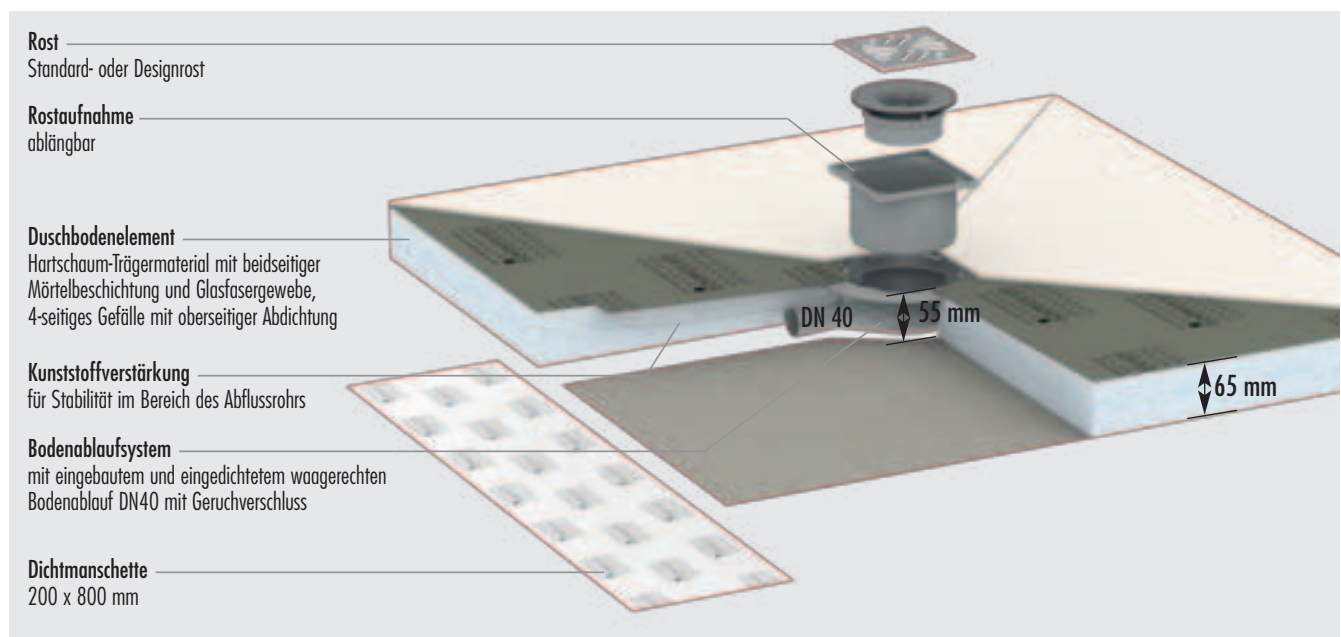
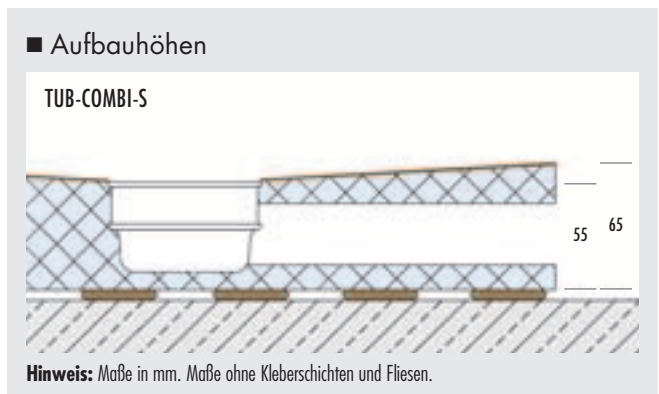

■ PRODUKTDATEN – LUX ELEMENTS®-TUB-COMBI-S

Verpackungsdaten siehe S. 142 · Online-Kalkulator siehe S. 7 · \* normgerecht nach DIN 18534

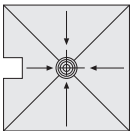
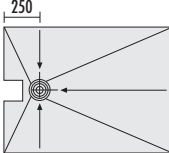
ARTIKEL-NUMMER	ARTIKELBEZEICHNUNG / ARTIKELBESCHREIBUNG	ABMESSUNGEN LÄNGE x BREITE x HÖHE	EINHEIT	PREIS / EINHEIT €
	 <p><b>TUB-COMBI-S MQ</b></p>			
	 <p><b>TUB-COMBI-S ER</b></p>			

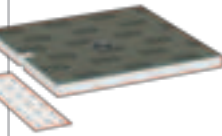
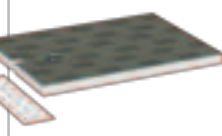
	<p><b>TUB-COMBI-S</b>, extraflaches Hartschaum-Duschbodenelement, mit eingebautem und eingedichtetem waagerechten Bodenablauf DN 40, mit Geruchverschluss, mit eingebautem und eingedichtetem Bodenablauf-Aufnahmerahmen, mit loser Dichtmanschette 200 x 800 mm. → Zubehör siehe Seite 133</p>			
	LTUBE19302	<b>TUB-COMBI-S MQ 800*</b> , quadratisch, Ablauf in der Mitte	800 x 800 x 55/65 mm	Stück
	LTUBE19300	<b>TUB-COMBI-S MQ 900*</b> , quadratisch, Ablauf in der Mitte	900 x 900 x 55/65 mm	Stück
	LTUBE19301	<b>TUB-COMBI-S MQ 1000*</b> , quadratisch, Ablauf in der Mitte	1000 x 1000 x 55/65 mm	Stück
	LTUBE19303	<b>TUB-COMBI-S MQ 1100*</b> , quadratisch, Ablauf in der Mitte	1100 x 1100 x 55/65 mm	Stück
	LTUBE19304	<b>TUB-COMBI-S MQ 1200*</b> , quadratisch, Ablauf in der Mitte	1200 x 1200 x 55/65 mm	Stück
	LTUBE19305	<b>TUB-COMBI-S ER 900/800*</b> , rechteckig, Ablauf dezentral	900 x 800 x 55/65 mm	Stück
	LTUBE19306	<b>TUB-COMBI-S ER 1000/800*</b> , rechteckig, Ablauf dezentral	1000 x 800 x 55/65 mm	Stück
	LTUBE19307	<b>TUB-COMBI-S ER 1100/800*</b> , rechteckig, Ablauf dezentral	1100 x 800 x 55/65 mm	Stück
	LTUBE19308	<b>TUB-COMBI-S ER 1200/800*</b> , rechteckig, Ablauf dezentral	1200 x 800 x 55/65 mm	Stück
	LTUBE19309	<b>TUB-COMBI-S ER 1000/900*</b> , rechteckig, Ablauf dezentral	1000 x 900 x 55/65 mm	Stück
	LTUBE19310	<b>TUB-COMBI-S ER 1100/900*</b> , rechteckig, Ablauf dezentral	1100 x 900 x 55/65 mm	Stück
	LTUBE19311	<b>TUB-COMBI-S ER 1200/900*</b> , rechteckig, Ablauf dezentral	1200 x 900 x 55/65 mm	Stück
	LTUBE19312	<b>TUB-COMBI-S ER 1300/900*</b> , rechteckig, Ablauf dezentral	1300 x 900 x 55/65 mm	Stück
	LTUBE19313	<b>TUB-COMBI-S ER 1400/900*</b> , rechteckig, Ablauf dezentral	1400 x 900 x 55/65 mm	Stück
	LTUBE19314	<b>TUB-COMBI-S ER 1500/900*</b> , rechteckig, Ablauf dezentral	1500 x 900 x 55/65 mm	Stück
	LTUBE19315	<b>TUB-COMBI-S ER 1600/900*</b> , rechteckig, Ablauf dezentral	1600 x 900 x 55/65 mm	Stück
	LTUBE19316	<b>TUB-COMBI-S ER 1100/1000*</b> , rechteckig, Ablauf dezentral	1100 x 1000 x 55/65 mm	Stück
	LTUBE19317	<b>TUB-COMBI-S ER 1200/1000*</b> , rechteckig, Ablauf dezentral	1200 x 1000 x 55/65 mm	Stück
	LTUBE19318	<b>TUB-COMBI-S ER 1300/1000*</b> , rechteckig, Ablauf dezentral	1300 x 1000 x 55/65 mm	Stück
	LTUBE19319	<b>TUB-COMBI-S ER 1400/1000*</b> , rechteckig, Ablauf dezentral	1400 x 1000 x 55/65 mm	Stück
	LTUBE19320	<b>TUB-COMBI-S ER 1500/1000*</b> , rechteckig, Ablauf dezentral	1500 x 1000 x 55/65 mm	Stück
LTUBE19321	<b>TUB-COMBI-S ER 1600/1000*</b> , rechteckig, Ablauf dezentral	1600 x 1000 x 55/65 mm	Stück	



LUX ELEMENTS fertigt individuelle Maßanfertigungen für TUB.

Hierzu zählen vom Standardprogramm abweichende Maße, Dicken, Formen etc. Nähere Infos siehe Seite 5.



Weiterführende Informationen zu TUB siehe [www.luxelements.com](http://www.luxelements.com).

Datenblätter, Montageanleitungen, Prüfzeugnisse und zusätzliche Broschüren unter „Downloads“, Videos unter „Praxis“ und auf YouTube.



Bodengleiche extraflache Duscböden  
mit integrierter Ablauftechnik für den Ersatz  
von Badewannen

### TUB-COMBI-S BOL

- Kombination von Duscboden und waagrechtem Bodenablauf-Stutzen (Anschluss DN 40)
- Werkseitige Abdichtung und werkseitiges Gefälle (vierseitig)
- In der Länge kürzbar durch Bereich ohne Gefälle
- Extraflache Duscbodenhöhe: 55/65 mm
- Für barrierefreies Bauen
- Zweite Entwässerungsebene
- Gute Ablaufleistung: 0,8 l/s bzw. 48 l/min

#### Zubehör (optional)

- Passende Sitzbänke RELAX-BA ab Seite 46



- Duscboden zuschneidbar

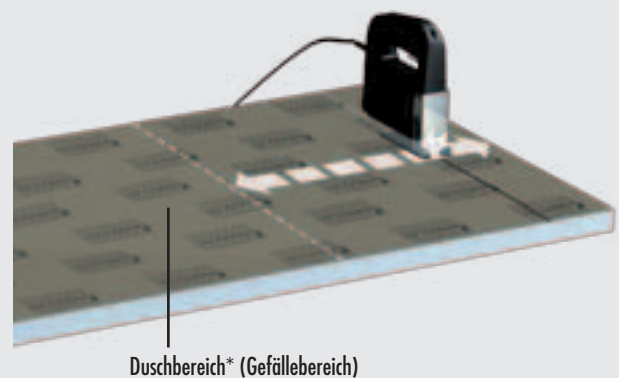

\*Hinweis: Die Armaturen sind im Duschbereich anzuordnen.

■ **PRODUKTDATEN – LUX ELEMENTS®-TUB-COMBI-S BOL**

Verpackungsdaten siehe S. 143 · Online-Kalkulator siehe S. 7 · \* normgerecht nach DIN 18534

ARTIKEL-NUMMER	ARTIKELBEZEICHNUNG / ARTIKELBESCHREIBUNG	ABMESSUNGEN LÄNGE x BREITE x HÖHE	EINHEIT	PREIS / EINHEIT €
----------------	--	-----------------------------------	---------	-------------------

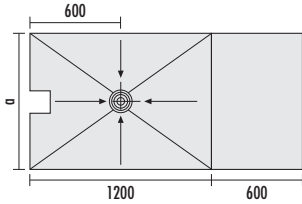

**TUB-COMBI-S BOL 1800/800: a = 800**  
**TUB-COMBI-S BOL 1800/900: a = 900**  
**TUB-COMBI-S BOL 1800/1000: a = 1000**

	<b>TUB-COMBI-S BOL</b> , extraflaches Hartschaum-Duschbodenelement, für den Ersatz von Badewannen, mit eingebautem und eingedichtetem waagerechten Bodenablauf DN 40, mit Geruchverschluss, mit eingebautem und eingedichtetem Bodenablauf-Aufnahmerahmen, mit loser Dichtmanschette 200 x 800 mm. → <b>Zubehör siehe Seite 133</b>			
	<b>LTUBE19322</b>	<b>TUB-COMBI-S BOL 1800/800*</b> , zuschneidbar bis minimal 800 x 1200 mm, Gefällebereich von 800 x 1200 mm	1800 x 800 x 55/65 mm	Stück
	<b>LTUBE19323</b>	<b>TUB-COMBI-S BOL 1800/900*</b> , zuschneidbar bis minimal 900 x 1200 mm, Gefällebereich von 900 x 1200 mm	1800 x 900 x 55/65 mm	Stück
	<b>LTUBE19324</b>	<b>TUB-COMBI-S BOL 1800/1000*</b> , zuschneidbar bis minimal 1000 x 1200 mm, Gefällebereich von 1000 x 1200 mm	1800 x 1000 x 55/65 mm	Stück



LUX ELEMENTS fertigt individuelle Maßanfertigungen für TUB.

Hierzu zählen vom Standardprogramm abweichende Maße, Dicken, Formen etc. Nähere Infos siehe Seite 5.



Weiterführende Informationen zu TUB siehe [www.luxelements.com](http://www.luxelements.com).

Datenblätter, Montageanleitungen, Prüfzeugnisse und zusätzliche Broschüren unter „Downloads“, Videos unter „Praxis“ und auf YouTube.



## Bodengleiche Duschböden mit integrierter Ablaufpumpe TUB-PUMP

### TUB-PUMP-S

- Duschboden mit eingebauter und eingedichteter Bodenablaufpumpe
- Werkseitiges Gefälle (vierseitig)
- 95 mm Aufbauhöhe (ohne Kleberschichten)
- Pumpt Wasser nach oben, wenn dieses nicht im Freigefälle die Abwasserleitung erreicht
- Geeignet für den Einbau einer bodengleichen Dusche bei Sanierungen, wenn der Anschlusspunkt zum Fallrohr einige Zentimeter zu hoch liegt
- Schwimmergesteuert – springt unabhängig von Wasserzulauf durch Leitung an
- Zweiteiliger, drehbarer Wenderost aus gebürsteten Edelstahl, rückseitig befliesbar, ermöglicht verschiedene Designvarianten
- Wenderost höhenverstellbar
- Ablaufleistung: 25 l/min bei 0,6 m Höhenunterschied

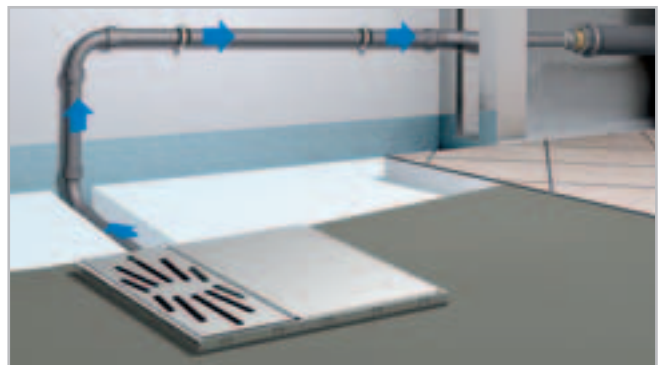

### TUB-PUMP

Auch als Produktvariante TUB-PUMP mit leistungsstärkerer Bodenablaufpumpe bei einer Aufbauhöhe von 125 mm ohne Kleberschichten.

Nähere Informationen sowie technische Daten siehe Datenblatt LUX ELEMENTS®-TUB-PUMP. Preis auf Anfrage.



#### Leistung

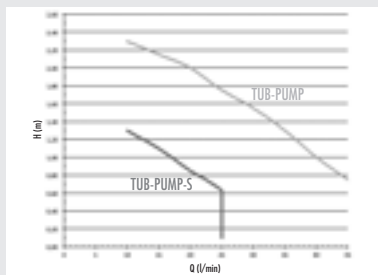

Förderhöhe H [m]	0,1	0,75	1,0	1,5	2,0
Fördermenge Q [l/s] TUB-PUMP-S ...	0,43	0,38	0,27		
Fördermenge Q [l/s] TUB-PUMP ...		0,77	0,67	0,52	0,33

#### Aufbauhöhe TUB-PUMP-S

\* Unterbauelement verwendbar je nach Einbausituation



Hinweis: Maße in mm. Maße ohne Kleberschichten und Fliesen.

■ PRODUKTDATEN – LUX ELEMENTS®-TUB-PUMP

Verpackungsdaten siehe S. 143 · Online-Kalkulator siehe S. 7 · \* normgerecht nach DIN 18534

ARTIKEL-NUMMER	ARTIKELBEZEICHNUNG / ARTIKELBESCHREIBUNG	ABMESSUNGEN LÄNGE x BREITE x HÖHE	EINHEIT	PREIS / EINHEIT €
----------------	--	-----------------------------------	---------	-------------------

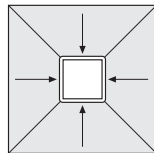

TUB-PUMP-S MQ

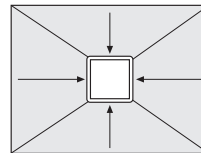

TUB-PUMP-S MR

<p><b>TUB-PUMP-S</b>, Hartschaum-Duschbodenelement mit eingebauter und eingedichteter Bodenablaufpumpe, Aufbauhöhe 95 mm (45+50 mm) ohne Kleberschichten, inkl. 2 Unterbauelementen (Höhe 50 und 30 mm, verwendbar je nach Einbausituation), Abdeckung aus Edelstahl, Abdeckung rückseitig befliesbar.</p>				
	LTUBE19209	TUB-PUMP-S MQ 800*, quadratisch	800 x 800 x 30/45 mm	Set
	LTUBE19205	TUB-PUMP-S MQ 900*, quadratisch	900 x 900 x 30/45 mm	Set
	LTUBE19210	TUB-PUMP-S MQ 1000*, quadratisch	1000 x 1000 x 30/45 mm	Set
	LTUBE19211	TUB-PUMP-S MQ 1100*, quadratisch	1100 x 1100 x 30/45 mm	Set
	LTUBE19206	TUB-PUMP-S MQ 1200*, quadratisch	1200 x 1200 x 30/45 mm	Set
	LTUBE19212	TUB-PUMP-S MR 900/800*, rechteckig	900 x 800 x 30/45 mm	Set
	LTUBE19213	TUB-PUMP-S MR 1000/800*, rechteckig	1000 x 800 x 30/45 mm	Set
	LTUBE19214	TUB-PUMP-S MR 1100/800*, rechteckig	1100 x 800 x 30/45 mm	Set
	LTUBE19215	TUB-PUMP-S MR 1200/800*, rechteckig	1200 x 800 x 30/45 mm	Set
	LTUBE19216	TUB-PUMP-S MR 1000/900*, rechteckig	1000 x 900 x 30/45 mm	Set
	LTUBE19217	TUB-PUMP-S MR 1100/900*, rechteckig	1100 x 900 x 30/45 mm	Set
	LTUBE19207	TUB-PUMP-S MR 1200/900*, rechteckig	1200 x 900 x 30/45 mm	Set
	LTUBE19218	TUB-PUMP-S MR 1300/900*, rechteckig	1300 x 900 x 30/45 mm	Set
	LTUBE19208	TUB-PUMP-S MR 1400/900*, rechteckig	1400 x 900 x 30/45 mm	Set
	LTUBE19219	TUB-PUMP-S MR 1500/900*, rechteckig	1500 x 900 x 30/45 mm	Set
	LTUBE19220	TUB-PUMP-S MR 1600/900*, rechteckig	1600 x 900 x 30/45 mm	Set
	LTUBE19221	TUB-PUMP-S MR 1100/1000*, rechteckig	1100 x 1000 x 30/45 mm	Set
LTUBE19222	TUB-PUMP-S MR 1200/1000*, rechteckig	1200 x 1000 x 30/45 mm	Set	
LTUBE19223	TUB-PUMP-S MR 1300/1000*, rechteckig	1300 x 1000 x 30/45 mm	Set	
LTUBE19224	TUB-PUMP-S MR 1400/1000*, rechteckig	1400 x 1000 x 30/45 mm	Set	
LTUBE19225	TUB-PUMP-S MR 1500/1000*, rechteckig	1500 x 1000 x 30/45 mm	Set	
LTUBE19226	TUB-PUMP-S MR 1600/1000*, rechteckig	1600 x 1000 x 30/45 mm	Set	



LUX ELEMENTS fertigt individuelle Maßanfertigungen für TUB.  
Hierzu zählen vom Standardprogramm abweichende Maße, Dicken, Formen etc. Nähere Infos siehe Seite 5.



Weiterführende Informationen zu TUB siehe [www.luxelements.com](http://www.luxelements.com).  
Datenblätter, Montageanleitungen, Prüfzeugnisse und zusätzliche Broschüren unter „Downloads“, Videos unter „Praxis“ und auf YouTube.





## Bodengleiche extraflache Duschböden mit integrierter Ablauftechnik **TUB-LINE COMBI**

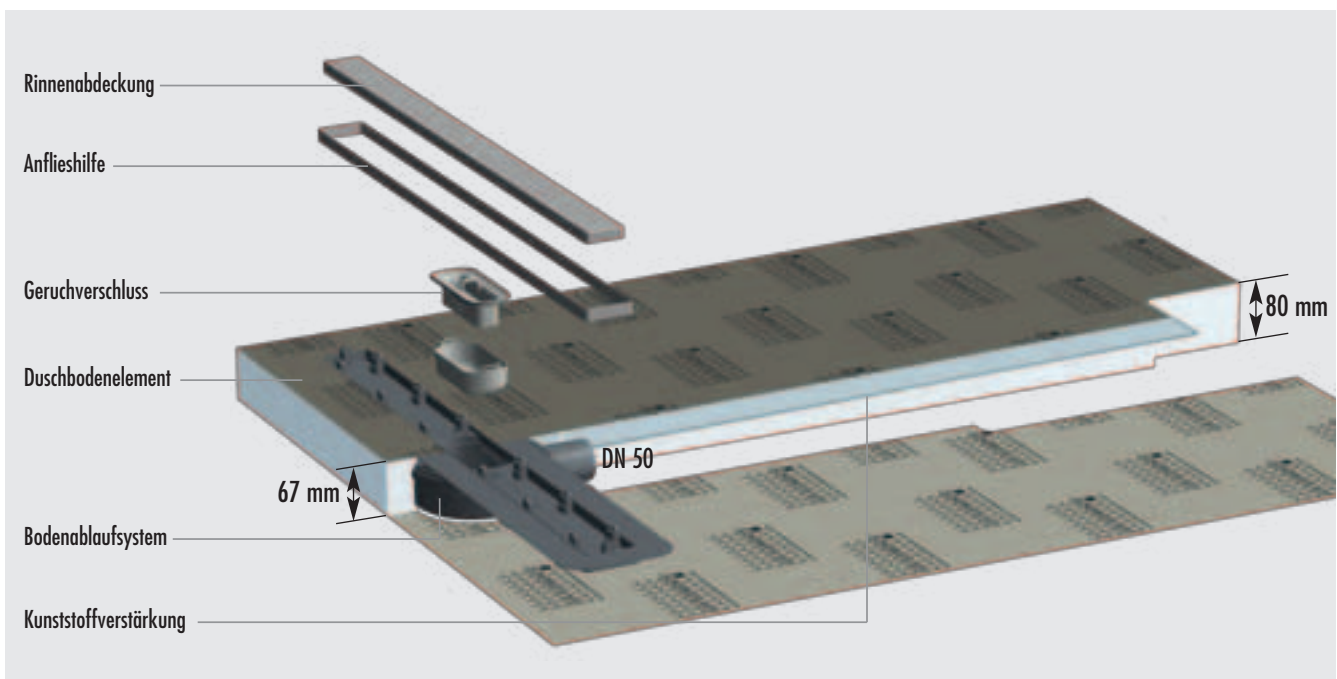
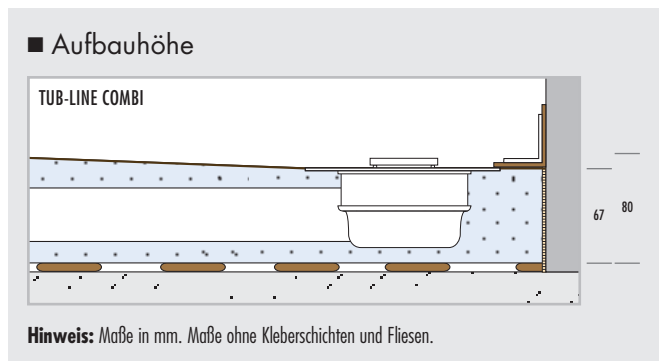

- Kombination von Duschböden mit eingebauter und eingedichteter Bodenablaufrinne (70 x 650 mm, 70 x 750 mm oder 70 x 850 mm) und waagrechttem Bodenablauf-Stutzen (inkl. Geruchverschluss)
- Werkseitige Abdichtung
- Werkseitiges Gefälle (einseitig)
- Extraflache Duschbodenhöhe: 67/80 mm
- Drehbarer Rinnen-Abdecksteg für zwei Designvarianten
- Sauberes Verfließen durch Anfließhilfe
- Höhenverstellbar für optimale Anpassung an Belagsdicke
- Inklusive Dichtmanschette zur Abdichtung des Rohrverlaufs
- Für barrierefreies Bauen
- Zweite Entwässerungsebene
- Ablaufleistung 0,52 l/s (höher als normativ gefordert)

Auch mit Punktablauf erhältlich, siehe TUB-COMBI-S, Seite 80

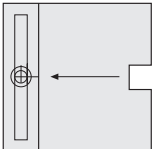
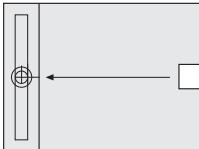

■ PRODUKTDATEN – LUX ELEMENTS®-TUB-LINE COMBI

Verpackungsdaten siehe S. 144 · Online-Kalkulator siehe S. 7 · \* normgerecht nach DIN 18534

ARTIKEL-NUMMER	ARTIKELBEZEICHNUNG / ARTIKELBESCHREIBUNG	ABMESSUNGEN LÄNGE x BREITE x HÖHE	EINHEIT	PREIS / EINHEIT €
	 <b>TUB-LINE COMBI Q1</b>			
	 <b>TUB-LINE COMBI R1</b>			
	 <b>Bodenablaufrinne</b>			

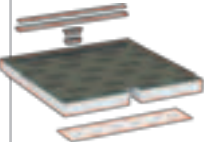
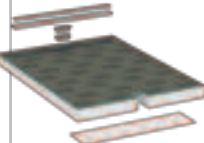
	<b>TUB-LINE COMBI</b> , extraplattes Hartschaum-Duschbodenelement mit eingebauter und eingedichteter Bodenablaufrinne, mit Abdecksteg und Anfließhilfe aus Edelstahl gebürstet, Abdecksteg rückseitig befließbar, mit Geruchverschluss, Höhe anpassbar durch Höhenadapter von 5–17 mm, mit 1-seitigem Gefälle, mit integriertem, waagerechtem Ablaufstutzen, inklusive loser Dichtmanschette 200 x 800 mm. → Zubehör siehe Seite 134			
	<b>mit Bodenablaufrinne 70 x 650 mm</b>			
	<b>LTUBE9324</b>	<b>TUB-LINE COMBI Q1 800*</b> , quadratisch	800 x 800 x 67/80 mm	Stück
	<b>mit Bodenablaufrinne 70 x 750 mm</b>			
	<b>LTUBE9322</b>	<b>TUB-LINE COMBI Q1 900*</b> , quadratisch	900 x 900 x 67/80 mm	Stück
	<b>mit Bodenablaufrinne 70 x 850 mm</b>			
	<b>LTUBE9325</b>	<b>TUB-LINE COMBI Q1 1000*</b> , quadratisch	1000 x 1000 x 67/80 mm	Stück
	<b>LTUBE9326</b>	<b>TUB-LINE COMBI Q1 1100*</b> , quadratisch	1100 x 1100 x 67/80 mm	Stück
	<b>LTUBE9327</b>	<b>TUB-LINE COMBI Q1 1200*</b> , quadratisch	1200 x 1200 x 67/80 mm	Stück
	<b>mit Bodenablaufrinne 70 x 650 mm</b>			
	<b>LTUBE9328</b>	<b>TUB-LINE COMBI R1 900/800*</b> , rechteckig	900 x 800 x 67/80 mm	Stück
	<b>LTUBE9329</b>	<b>TUB-LINE COMBI R1 1000/800*</b> , rechteckig	1000 x 800 x 67/80 mm	Stück
	<b>LTUBE9334</b>	<b>TUB-LINE COMBI R1 1100/800*</b> , rechteckig	1100 x 800 x 67/80 mm	Stück
	<b>LTUBE9335</b>	<b>TUB-LINE COMBI R1 1200/800*</b> , rechteckig	1200 x 800 x 67/80 mm	Stück
	<b>mit Bodenablaufrinne 70 x 750 mm</b>			
	<b>LTUBE9336</b>	<b>TUB-LINE COMBI R1 1000/900*</b> , rechteckig	1000 x 900 x 67/80 mm	Stück
	<b>LTUBE9337</b>	<b>TUB-LINE COMBI R1 1100/900*</b> , rechteckig	1100 x 900 x 67/80 mm	Stück
	<b>LTUBE9323</b>	<b>TUB-LINE COMBI R1 1200/900*</b> , rechteckig	1200 x 900 x 67/80 mm	Stück
	<b>mit Bodenablaufrinne 70 x 850 mm</b>			
	<b>LTUBE9338</b>	<b>TUB-LINE COMBI R1 1100/1000*</b> , rechteckig	1100 x 1000 x 67/80 mm	Stück
	<b>LTUBE9339</b>	<b>TUB-LINE COMBI R1 1200/1000*</b> , rechteckig	1200 x 1000 x 67/80 mm	Stück



LUX ELEMENTS fertigt individuelle Maßanfertigungen für TUB.

Hierzu zählen vom Standardprogramm abweichende Maße, Dicken, Formen etc. Nähere Infos siehe Seite 5.



Weiterführende Informationen zu TUB siehe [www.luxelements.com](http://www.luxelements.com).

Datenblätter, Montageanleitungen, Prüfzeugnisse und zusätzliche Broschüren unter „Downloads“, Videos unter „Praxis“ und auf YouTube.

## ■ Systeme auf Rohfußboden – Ablauftechnik separat

**LUX ELEMENTS® Duschbodenelemente**, bodengleich, mit separater Ablauftechnik (Punkt- oder Linienentwässerung) für den Einbau auf Rohfußboden – fertig zum Verfliesen!

### ■ Eigenschaften, allgemein

	TUB	TUB-LINE
Für barrierefreies Bauen	■	■
Höhenverstellbares Ablaufsystem	Seite 130	Seite 89
Werkseitige Abdichtung, normgerecht nach DIN 18534	■	■
Bodenablauf-Aufnahmerahmen, werkseitig eingedichtet	■	—
Bodenablaufrinne, werkseitig eingedichtet	—	■
Werkseitiges Gefälle, 30/45 mm	■	■
Zweite Entwässerungsebene	■	■
Wahlweise: passendes Unterbauelement, 55 mm	ab Seite 114	ab Seite 114
Click-System, zur Befestigung des Ablaufstutzens	■	■
Separate Ablaufstutzen, senkrecht oder waagrecht	ab Seite 130	ab Seite 134
Umfangreiches Zubehör	Seite 133	Seite 135
Abgestimmtes Montagezubehör	ab Seite 136	ab Seite 136
Maßanfertigung möglich	■	■

### ■ Aufbauprinzip, allgemein

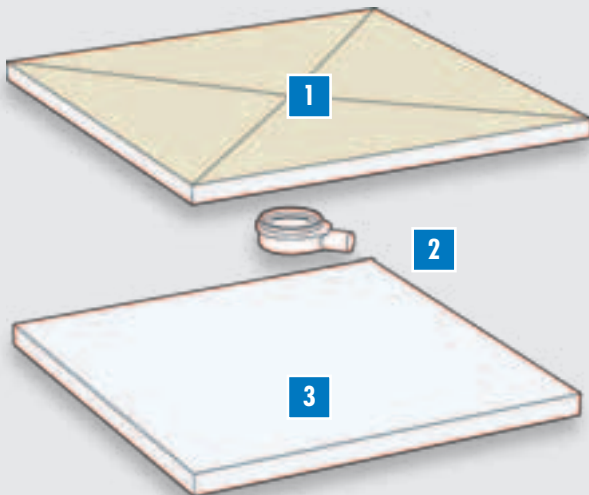

- 1 Duschbodenelement** – werkseitig abgedichtet, quadratisch oder rechteckig, je nach Entwässerungsart (Punkt- oder Linienentwässerung) mit ein- oder vierseitigem Gefälle, integriertes und eingedichtetes Bodenablaufsystem
  - Details zu Designvarianten: Seite 89
  - Details zu Formatvarianten: Seite 89
- 2 Ablaufstutzen** – je nach Anforderung senkrecht (DN 40 oder DN 50) oder waagrecht (DN 50) frei wählbar, einfache, schnelle und sichere Montage mittels Click-System, ohne Kleben oder Schrauben
  - Details: ab Seite 130 (Punktentwässerung)
  - Details: Seite 134 (Linienentwässerung)
- 3 Unterbauelement** – optional, passend zum Duschbodenelement, entweder universell oder auf Maß, je nach Einbausituation zur optimalen Höhenanpassung
  - Details: ab Seite 114

### ■ Aufbauhöhen, allgemein

Maße in mm, ohne Kleberschichten und Fliesen.

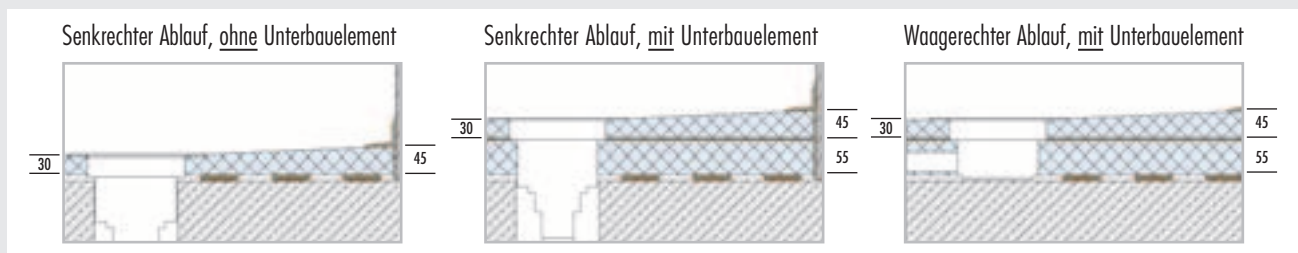

Hinweise: Beim Einbau des senkrechten Ablaufs ohne Unterbauelement verringert sich die Gesamthöhe um die Höhe des Unterbauelements (= 55 mm). Weitere Daten – siehe technische Datenblätter TUB-(LINE) ...

■ Eigenschaften, Punktentwässerung

**Roste/Rostaufnahmen** – Kompatibel mit allen LUX ELEMENTS®-TUB-RA...-Varianten, Standard und Design – siehe Seite 131

**Designvarianten** – Grundform: quadratisch oder rechteckig, **Gefälle:** 4-seitig, **Ablaufposition:** Ecke, Mitte oder Dezentral  
 Besonderheiten: auch als TUB-BOL mit Gefälle- und Ablängbereich, z. B. als System, um eine Badewanne zu ersetzen (siehe Seite 96)

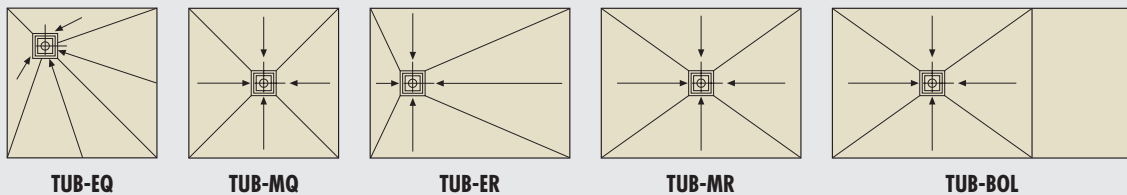

■ Eigenschaften, Linientwässerung

**Abdecksteg/Rinne** – Abmessungen: 70 x 650 mm, 70 x 750 mm oder 70 x 850 mm, abhängig von Größe und Form des Duschbodens  
 Besonderheiten: drehbarer Abdecksteg für zwei Designvarianten (Edelstahl gebürstet und rückseitig befliessbar),  
 Anfließhilfe für sauberes Verfließen, Höhe anpassbar durch Höhenadapter von 5 – 17 mm, mit Geruchsverschluss



**Designvarianten** – Grundform: quadratisch oder rechteckig, **Gefälle:** 1- oder 4-seitig, **Ablaufposition:** an der kurzen Seite  
 Besonderheiten: auch als TUB-LINE BOL mit Gefälle- und Ablängbereich, z. B. als System, um eine Badewanne zu ersetzen (siehe Seite 106)

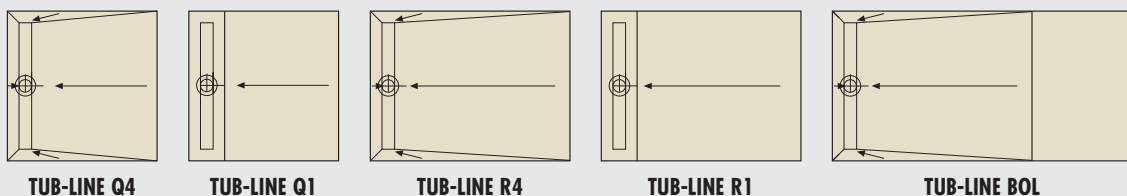

**Verlängerter Abdecksteg V** – Abmessungen: 70 x 800 / 900 / 1000 / 1100 / 1200 mm, abhängig von der Größe des Duschbodens  
 Besonderheiten: Edelstahl gebürstet (nicht drehbar), ablängbar (Zubehör zur stufenlosen Anpassung der Edelstahlkomponenten inklusive),  
 Anfließhilfe für sauberes Verfließen, Höhe anpassbar durch Höhenadapter von 5 – 17 mm, mit Geruchsverschluss

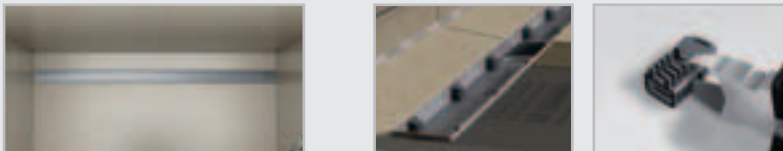

**Designvarianten** – Grundform: quadratisch oder rechteckig, **Gefälle:** 1-seitig, **Ablaufposition:** an der kurzen Seite  
 Besonderheiten: auch als TUB-LINE BOL V R1 mit Gefälle- und Ablängbereich, z. B. als System, um eine Badewanne zu ersetzen (siehe Seite 110)

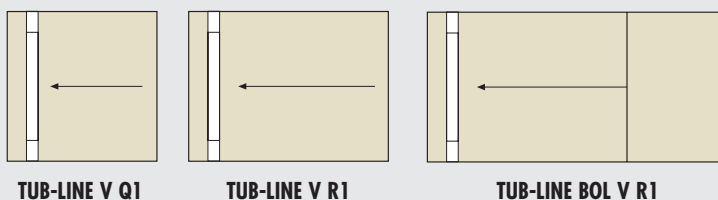

ÜBERSICHT STANDARDFORMATE QUADRATISCH

Weitere Formate als Maßanfertigungen siehe Produktdaten-Tabellen.

		SEITENMASS LÄNGE					
		800 mm	900 mm	1000 mm	1100 mm	1200 mm	1500 mm
SEITENMASS BREITE	800 mm	TUB-EQ (S. 93) TUB-MQ (S. 93) TUB-LINE Q4 (S. 101) TUB-LINE Q1 (S. 101) TUB-LINE V Q1 (S. 109)					
	900 mm		TUB-EQ (S. 93) TUB-MQ (S. 93) TUB-FW MQ (S. 99) TUB-LINE Q4 (S. 101) TUB-LINE Q1 (S. 101) TUB-LINE V Q1 (S. 109) TUB-LINE FW Q4 (S. 113)				
	1000 mm			TUB-EQ (S. 93) TUB-MQ (S. 93) TUB-LINE Q4 (S. 101) TUB-LINE Q1 (S. 101) TUB-LINE V Q1 (S. 109)			
	1100 mm				TUB-EQ (S. 93) TUB-MQ (S. 93) TUB-LINE V Q1 (S. 109)		
	1200 mm					TUB-EQ (S. 93) TUB-MQ (S. 93) TUB-LINE Q4 (S. 101) TUB-LINE Q1 (S. 101) TUB-LINE V Q1 (S. 109)	
	1500 mm						TUB-EQ (S. 93) TUB-MQ (S. 93)

ÜBERSICHT STANDARDFORMATE RECHTECKIG

Weitere Formate als Maanfertigungen siehe Produktdaten-Tabellen.

		SEITENMASS KURZE SEITE			
		800 mm	900 mm	1000 mm	1200 mm
SEITENMASS LANGE SEITE	900 mm	TUB-ER (S. 94) / TUB-MR (S. 95) TUB-LINE R4 (S. 102) / TUB-LINE R1 (S. 104) TUB-LINE V R1 (S. 109)			
	1000 mm	TUB-ER (S. 94) / TUB-MR (S. 95) TUB-LINE R4 (S. 102) / TUB-LINE R1 (S. 104) TUB-LINE V R1 (S. 109)	TUB-ER (S. 94) / TUB-MR (S. 95) TUB-LINE R4 (S. 102) / TUB-LINE R1 (S. 104) TUB-LINE V R1 (S. 109)		
	1100 mm	TUB-ER (S. 94) / TUB-MR (S. 95) TUB-LINE R4 (S. 102) / TUB-LINE R1 (S. 104) TUB-LINE V R1 (S. 109)	TUB-ER (S. 94) / TUB-MR (S. 95) TUB-LINE R4 (S. 102) / TUB-LINE R1 (S. 104) TUB-LINE V R1 (S. 109)	TUB-ER (S. 94) / TUB-MR (S. 95) TUB-LINE R4 (S. 102) / TUB-LINE R1 (S. 104) TUB-LINE V R1 (S. 109)	
	1200 mm	TUB-ER (S. 94) / TUB-MR (S. 95) TUB-LINE R4 (S. 102) / TUB-LINE R1 (S. 104) TUB-LINE V R1 (S. 109)	TUB-ER (S. 94) / TUB-MR (S. 95) TUB-FW ER (S. 99) TUB-LINE R4 (S. 102) / TUB-LINE R1 (S. 104) TUB-LINE V R1 (S. 109) TUB-LINE FW R4 (S. 113)	TUB-ER (S. 94) / TUB-MR (S. 95) TUB-LINE R4 (S. 102) / TUB-LINE R1 (S. 104) TUB-LINE V R1 (S. 109)	
	1300 mm		TUB-ER (S. 94) / TUB-MR (S. 95) TUB-LINE R4 (S. 102) / TUB-LINE R1 (S. 104) TUB-LINE V R1 (S. 109)	TUB-ER (S. 94) / TUB-MR (S. 95) TUB-LINE R4 (S. 102) / TUB-LINE R1 (S. 104) TUB-LINE V R1 (S. 109)	
	1400 mm		TUB-ER (S. 94) / TUB-MR (S. 95) TUB-LINE R4 (S. 102) / TUB-LINE R1 (S. 104) TUB-LINE V R1 (S. 109)	TUB-ER (S. 94) / TUB-MR (S. 95) TUB-LINE R4 (S. 102) / TUB-LINE R1 (S. 104) TUB-LINE V R1 (S. 109)	
	1500 mm		TUB-ER (S. 94) / TUB-MR (S. 95) TUB-LINE R4 (S. 102) / TUB-LINE R1 (S. 104) TUB-LINE V R1 (S. 109)	TUB-ER (S. 94) / TUB-MR (S. 95) TUB-LINE R4 (S. 102) / TUB-LINE R1 (S. 104) TUB-LINE V R1 (S. 109)	
	1600 mm		TUB-ER (S. 94) / TUB-MR (S. 95) TUB-FW ER (S. 99) TUB-LINE R4 (S. 102) / TUB-LINE R1 (S. 104) TUB-LINE V R1 (S. 109) TUB-LINE FW R4 (S. 113)	TUB-ER (S. 94) / TUB-MR (S. 95) TUB-LINE R4 (S. 102) / TUB-LINE R1 (S. 104) TUB-LINE V R1 (S. 109)	
	1800 mm	TUB-BOL (S. 97) TUB-LINE BOL (S. 107) TUB-LINE BOL V R1 (S. 111)	TUB-BOL (S. 97) TUB-LINE BOL (S. 107) TUB-LINE BOL V R1 (S. 111)	TUB-BOL (S. 97) TUB-LINE BOL (S. 107) TUB-LINE BOL V R1 (S. 111)	TUB-LINE BOL V R1 (S. 111)





## Bodengleiche Duschböden mit separater Ablauftechnik mit Punktablauf

### TUB

- Werkseitige Abdichtung
- Eingedichteter Bodenablauf-Aufnahmerahmen
- Werkseitiges Gefälle (vierseitig)
- Duschbodenhöhe: 30/45 mm
- Für barrierefreies Bauen
- Zweite Entwässerungsebene
- Passende Unterbauelemente in 55 mm Höhe, siehe Seite 114
- Sicheres Click-System zur Befestigung des Ablaufstutzens
- Passende Ablaufsysteme siehe Seite 130–133



#### ■ Aufbauhöhen

senkrechter Ablauf ohne Unterbauelement



senkrechter Ablauf mit Unterbauelement

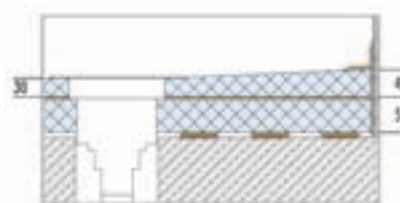

waagerechter Ablauf mit Unterbauelement

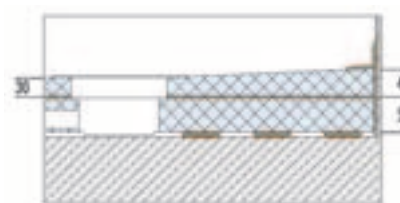

**Hinweis:** Maße in mm. Maße ohne Kleberschichten und Fliesen. Weitere Daten siehe techn. Datenblatt TUB.

■ PRODUKTDATEN – LUX ELEMENTS®-TUB-EQ / -MQ

Verpackungsdaten siehe S. 144 · Online-Kalkulator siehe S. 7 · \* normgerecht nach DIN 18534

ARTIKEL-NUMMER	ARTIKELBEZEICHNUNG / ARTIKELBESCHREIBUNG	ABMESSUNGEN LÄNGE x BREITE x HÖHE	EINHEIT	PREIS / EINHEIT €
----------------	--	-----------------------------------	---------	-------------------

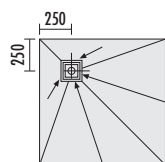

TUB-EQ

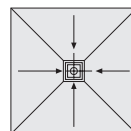

TUB-MQ

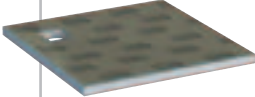
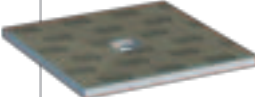
	<b>TUB-EQ</b> , Hartschaum-Duschbodenelemente, quadratisch, mit eingebautem und eingedichtetem Bodenablauf-Aufnahmerahmen 135 x 135 mm, in der Ecke. → <b>Unterbauelemente siehe Seite 114–115 / Ablauftechnik und Zubehör siehe Seite 130–133</b>			
	LTUBE10000	TUB-EQ 800*, Standardformat	800 x 800 x 30/45 mm	Stück
	LTUBE10001	TUB-EQ 900*, Standardformat	900 x 900 x 30/45 mm	Stück
	LTUBE10002	TUB-EQ 1000*, Standardformat	1000 x 1000 x 30/45 mm	Stück
	LTUBE10009	TUB-EQ 1100*, Standardformat	1100 x 1100 x 30/45 mm	Stück
	LTUBE10003	TUB-EQ 1200*, Standardformat	1200 x 1200 x 30/45 mm	Stück
	LTUBE10004	TUB-EQ 1500*, Standardformat	1500 x 1500 x 30/45 mm	Stück
	LTUBE10005	TUB-EQ 1–1000*, Maßanfertigung	1–1000 x 30/45 mm	Stück
	LTUBE10006	TUB-EQ 1001–1200*, Maßanfertigung	1001–1200 x 30/45 mm	Stück
LTUBE10007	TUB-EQ 1201–1400*, Maßanfertigung	1201–1400 x 30/45 mm	Stück	
	<b>TUB-MQ</b> , Hartschaum-Duschbodenelemente, quadratisch, mit eingebautem und eingedichtetem Bodenablauf-Aufnahmerahmen 135 x 135 mm, in der Mitte. → <b>Unterbauelemente siehe Seite 114–115 / Ablauftechnik und Zubehör siehe Seite 130–133</b>			
	LTUBE10100	TUB-MQ 800*, Standardformat	800 x 800 x 30/45 mm	Stück
	LTUBE10101	TUB-MQ 900*, Standardformat	900 x 900 x 30/45 mm	Stück
	LTUBE10102	TUB-MQ 1000*, Standardformat	1000 x 1000 x 30/45 mm	Stück
	LTUBE10109	TUB-MQ 1100*, Standardformat	1100 x 1100 x 30/45 mm	Stück
	LTUBE10103	TUB-MQ 1200*, Standardformat	1200 x 1200 x 30/45 mm	Stück
	LTUBE10104	TUB-MQ 1500*, Standardformat	1500 x 1500 x 30/45 mm	Stück
	LTUBE10105	TUB-MQ 1–1000*, Maßanfertigung	1–1000 x 30/45 mm	Stück
	LTUBE10106	TUB-MQ 1001–1200*, Maßanfertigung	1001–1200 x 30/45 mm	Stück
LTUBE10107	TUB-MQ 1201–1400*, Maßanfertigung	1201–1400 x 30/45 mm	Stück	



LUX ELEMENTS fertigt individuelle Maßanfertigungen für TUB.

Hierzu zählen vom Standardprogramm abweichende Maße, Dicken, Formen etc. Nähere Infos siehe Seite 5.



Weiterführende Informationen zu TUB siehe [www.luxelements.com](http://www.luxelements.com).

Datenblätter, Montageanleitungen, Prüfzeugnisse und zusätzliche Broschüren unter „Downloads“, Videos unter „Praxis“ und auf YouTube.

■ **PRODUKTDATEN – LUX ELEMENTS®-TUB-ER**

Verpackungsdaten siehe S. 145 · Online-Kalkulator siehe S. 7 · \* normgerecht nach DIN 18534

ARTIKEL-NUMMER	ARTIKELBEZEICHNUNG / ARTIKELBESCHREIBUNG	ABMESSUNGEN LÄNGE x BREITE x HÖHE	EINHEIT	PREIS / EINHEIT €
----------------	--	-----------------------------------	---------	-------------------

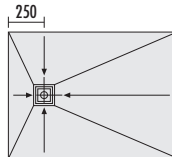

TUB-ER

**TUB-ER**, Hartschaum-Duschbodenelemente, rechteckig, mit eingebautem und eingedichtetem Bodenablauf-Aufnahmerahmen 135 x 135 mm, dezentral. → **Unterbauelemente** siehe Seite 114–115 / **Ablauftechnik und Zubehör** siehe Seite 130–133

LTUBE10616	TUB-ER 900/800*, Standardformat	900 x 800 x 30/45 mm	Stück	
LTUBE10614	TUB-ER 1000/800*, Standardformat	1000 x 800 x 30/45 mm	Stück	
LTUBE10617	TUB-ER 1100/800*, Standardformat	1100 x 800 x 30/45 mm	Stück	
LTUBE10618	TUB-ER 1200/800*, Standardformat	1200 x 800 x 30/45 mm	Stück	
LTUBE10619	TUB-ER 1000/900*, Standardformat	1000 x 900 x 30/45 mm	Stück	
LTUBE10620	TUB-ER 1100/900*, Standardformat	1100 x 900 x 30/45 mm	Stück	
LTUBE10601	TUB-ER 1200/900*, Standardformat	1200 x 900 x 30/45 mm	Stück	
LTUBE10615	TUB-ER 1300/900*, Standardformat	1300 x 900 x 30/45 mm	Stück	
LTUBE10603	TUB-ER 1400/900*, Standardformat	1400 x 900 x 30/45 mm	Stück	
LTUBE10604	TUB-ER 1500/900*, Standardformat	1500 x 900 x 30/45 mm	Stück	
LTUBE10605	TUB-ER 1600/900*, Standardformat	1600 x 900 x 30/45 mm	Stück	
LTUBE10621	TUB-ER 1100/1000*, Standardformat	1100 x 1000 x 30/45 mm	Stück	
LTUBE10602	TUB-ER 1200/1000*, Standardformat	1200 x 1000 x 30/45 mm	Stück	
LTUBE10622	TUB-ER 1300/1000*, Standardformat	1300 x 1000 x 30/45 mm	Stück	
LTUBE10623	TUB-ER 1400/1000*, Standardformat	1400 x 1000 x 30/45 mm	Stück	
LTUBE10624	TUB-ER 1500/1000*, Standardformat	1500 x 1000 x 30/45 mm	Stück	
LTUBE10625	TUB-ER 1600/1000*, Standardformat	1600 x 1000 x 30/45 mm	Stück	
LTUBE10606	TUB-ER 1–1000*, Maßanfertigung	1–1000 x 30/45 mm	Stück	
LTUBE10607	TUB-ER 1001–1200*, Maßanfertigung	1001–1200 x 30/45 mm	Stück	
LTUBE10608	TUB-ER 1201–1400*, Maßanfertigung	1201–1400 x 30/45 mm	Stück	
LTUBE10609	TUB-ER 1401–1600*, Maßanfertigung	1401–1600 x 30/45 mm	Stück	
LTUBE10610	TUB-ER 1601–1800*, Maßanfertigung 2-teilig gefertigt, inkl. 1 Kartusche COL-MK	1601–1800 x 30/45 mm	Stück	
LTUBE10611	TUB-ER 1801–2000*, Maßanfertigung 2-teilig gefertigt, inkl. 1 Kartusche COL-MK	1801–2000 x 30/45 mm	Stück	



LUX ELEMENTS fertigt individuelle Maßanfertigungen für TUB. Hierzu zählen vom Standardprogramm abweichende Maße, Dicken, Formen etc. Nähere Infos siehe Seite 5.



Weiterführende Informationen zu TUB siehe [www.luxelements.com](http://www.luxelements.com). Datenblätter, Montageanleitungen, Prüfzeugnisse und zusätzliche Broschüren unter „Downloads“, Videos unter „Praxis“ und auf YouTube.

■ PRODUKTDATEN – LUX ELEMENTS®-TUB-MR

Verpackungsdaten siehe S. 145 · Online-Kalkulator siehe S. 7 · \* normgerecht nach DIN 18534

ARTIKEL- NUMMER	ARTIKELBEZEICHNUNG / ARTIKELBESCHREIBUNG	ABMESSUNGEN LÄNGE x BREITE x HÖHE	EINHEIT	PREIS / EINHEIT €
--------------------	---	--------------------------------------	---------	----------------------

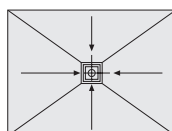

TUB-MR

**TUB-MR**, Hartschaum-Duschbodenelemente, rechteckig, mit eingebautem und eingedichtetem Bodenablauf-Aufnahmerahmen 135 x 135 mm, in der Mitte. → **Unterbauelemente siehe Seite 114–115 / Ablauftechnik und Zubehör siehe Seite 130–133**



LTUBE10719	TUB-MR 900/800*, Standardformat	900 x 800 x 30/45 mm	Stück	
LTUBE10701	TUB-MR 1000/800*, Standardformat	1000 x 800 x 30/45 mm	Stück	
LTUBE10720	TUB-MR 1100/800*, Standardformat	1100 x 800 x 30/45 mm	Stück	
LTUBE10718	TUB-MR 1200/800*, Standardformat	1200 x 800 x 30/45 mm	Stück	
LTUBE10721	TUB-MR 1000/900*, Standardformat	1000 x 900 x 30/45 mm	Stück	
LTUBE10722	TUB-MR 1100/900*, Standardformat	1100 x 900 x 30/45 mm	Stück	
LTUBE10702	TUB-MR 1200/900*, Standardformat	1200 x 900 x 30/45 mm	Stück	
LTUBE10717	TUB-MR 1300/900*, Standardformat	1300 x 900 x 30/45 mm	Stück	
LTUBE10704	TUB-MR 1400/900*, Standardformat	1400 x 900 x 30/45 mm	Stück	
LTUBE10705	TUB-MR 1500/900*, Standardformat	1500 x 900 x 30/45 mm	Stück	
LTUBE10706	TUB-MR 1600/900*, Standardformat	1600 x 900 x 30/45 mm	Stück	
LTUBE10723	TUB-MR 1100/1000*, Standardformat	1100 x 1000 x 30/45 mm	Stück	
LTUBE10703	TUB-MR 1200/1000*, Standardformat	1200 x 1000 x 30/45 mm	Stück	
LTUBE10724	TUB-MR 1300/1000*, Standardformat	1300 x 1000 x 30/45 mm	Stück	
LTUBE10725	TUB-MR 1400/1000*, Standardformat	1400 x 1000 x 30/45 mm	Stück	
LTUBE10726	TUB-MR 1500/1000*, Standardformat	1500 x 1000 x 30/45 mm	Stück	
LTUBE10727	TUB-MR 1600/1000*, Standardformat	1600 x 1000 x 30/45 mm	Stück	
LTUBE10707	TUB-MR 1–1000*, Maßanfertigung	1–1000 x 30/45 mm	Stück	
LTUBE10708	TUB-MR 1001–1200*, Maßanfertigung	1001–1200 x 30/45 mm	Stück	
LTUBE10709	TUB-MR 1201–1400*, Maßanfertigung	1201–1400 x 30/45 mm	Stück	
LTUBE10710	TUB-MR 1401–1600*, Maßanfertigung	1401–1600 x 30/45 mm	Stück	
LTUBE10711	TUB-MR 1601–1800*, Maßanfertigung, 2-teilig gefertigt, inkl. 1 Kartusche COL-MK	1601–1800 x 30/45 mm	Stück	
LTUBE10712	TUB-MR 1801–2000*, Maßanfertigung, 2-teilig gefertigt, inkl. 1 Kartusche COL-MK	1801–2000 x 30/45 mm	Stück	



LUX ELEMENTS fertigt individuelle Maßanfertigungen für TUB.  
Hierzu zählen vom Standardprogramm abweichende Maße, Dicken, Formen etc. Nähere Infos siehe Seite 5.



Weiterführende Informationen zu TUB siehe [www.luxelements.com](http://www.luxelements.com).  
Datenblätter, Montageanleitungen, Prüfzeugnisse und zusätzliche Broschüren unter „Downloads“, Videos unter „Praxis“ und auf YouTube.



## Bodengleiche Duschböden mit separater Ab- lauftechnik für den Ersatz von Badewannen **TUB-BOL**

- Werkseitige Abdichtung
- Eingedichteter Bodenablauf-Aufnahmerahmen
- Werkseitiges Gefälle (vierseitig)
- In der Länge kürzbar durch Bereich ohne Gefälle
- Duschbodenhöhe: 30/45 mm
- Für barrierefreies Bauen
- Zweite Entwässerungsebene
- Passende Unterbauelemente in 55 mm Höhe, siehe Seite 114
- Sicheres Click-System zur Befestigung des Ablaufstutzens
- Passende Ablaufsysteme siehe Seite 130–133

Auch mit Bodenablaufrinne erhältlich,  
siehe TUB-LINE BOL, Seite 106

### Zubehör (optional)

- Passende Sitzbänke RELAX-BA ab Seite 46



### ■ Duschboden zuschneidbar

TUB-BOL 1800/800 – zuschneidbar bis minimal 800 x 1200 mm

TUB-BOL 1800/900 – zuschneidbar bis minimal 900 x 1200 mm

TUB-BOL 1800/1000 – zuschneidbar bis minimal 1000 x 1200 mm

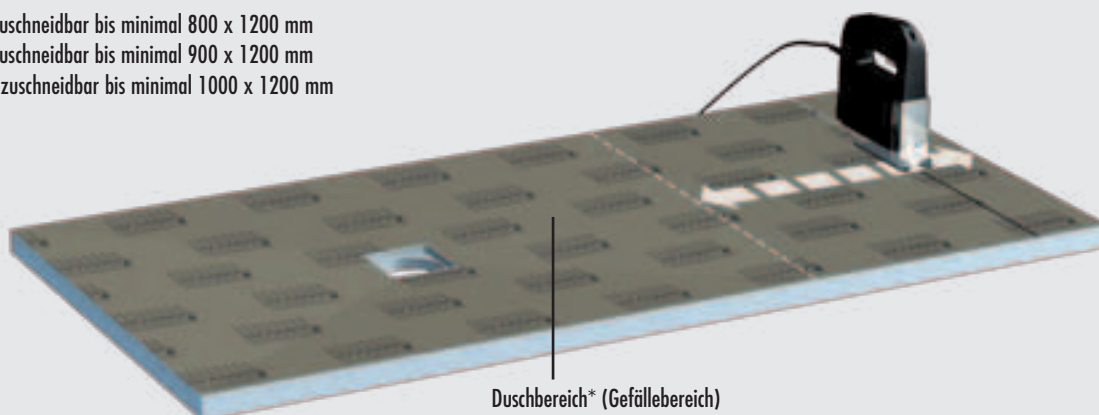

Duschbereich\* (Gefällebereich)

\*Hinweis: Die Armaturen sind im Duschbereich anzuordnen.

■ **PRODUKTDATEN – LUX ELEMENTS®-TUB-BOL**

Verpackungsdaten siehe S. 146 · Online-Kalkulator siehe S. 7 · \* normgerecht nach DIN 18534

ARTIKEL-NUMMER	ARTIKELBEZEICHNUNG / ARTIKELBESCHREIBUNG	ABMESSUNGEN LÄNGE x BREITE x HÖHE	EINHEIT	PREIS / EINHEIT €
----------------	--	-----------------------------------	---------	-------------------

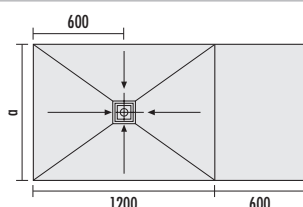

**TUB-BOL 1800/800: a = 800**  
**TUB-BOL 1800/900: a = 900**  
**TUB-BOL 1800/1000: a = 1000**



<p><b>TUB-BOL</b>, Hartschaum-Duschbodenelement für den Ersatz von Badewannen, mit eingebautem und eingedichtetem Bodenablauf-Aufnahmerahmen 135 x 135 mm, zuschneidbar, Ablauf im Gefällebereich in der Mitte.  <b>→ Unterbauelemente siehe Seite 114–115 / Ablauftechnik und Zubehör siehe Seite 130–133</b></p>				
<b>LTUBE18026</b>	<b>TUB-BOL 1800/800*</b> , zuschneidbar bis minimal 800 x 1200 mm, Gefällebereich von 800 x 1200 mm	1800 x 800 x 30/45 mm	Stück	
<b>LTUBE18018</b>	<b>TUB-BOL 1800/900*</b> , zuschneidbar bis minimal 900 x 1200 mm, Gefällebereich von 900 x 1200 mm	1800 x 900 x 30/45 mm	Stück	
<b>LTUBE18027</b>	<b>TUB-BOL 1800/1000*</b> , zuschneidbar bis minimal 1000 x 1200 mm, Gefällebereich von 1000 x 1200 mm	1800 x 1000 x 30/45 mm	Stück	



LUX ELEMENTS fertigt individuelle Maßanfertigungen für TUB.  
 Hierzu zählen vom Standardprogramm abweichende Maße, Dicken, Formen etc. Nähere Infos siehe Seite 5.



Weiterführende Informationen zu TUB siehe [www.luxelements.com](http://www.luxelements.com).  
 Datenblätter, Montageanleitungen, Prüfzeugnisse und zusätzliche Broschüren unter „Downloads“, Videos unter „Praxis“ und auf YouTube.





## Bodengleiche Duschböden mit separater Ablauftechnik inklusive Oberflächenelement **TUB-FINISH**

- Set aus Duschboden und Oberflächenelement aus weißem Mineralwerkstoff inklusive Designrost aus Mineralwerkstoff
- Fertig zum Verkleben – ohne zeitaufwändiges Zuschneiden
- Eingedichteter Bodenablauf-Aufnahmerahmen
- Werkseitige Abdichtung
- Werkseitiges Gefälle (4-seitig)
- Ausgezeichnete Hygieneeigenschaften der Oberfläche
- Porenfreie und hitzebeständige Oberfläche
- Einfache Instandhaltung und Pflege
- Langlebig und widerstandsfähig
- Duschbodenhöhe: 30/45 mm
- Höhe Oberflächenelement: 6 mm
- Für barrierefreies Bauen
- Zweite Entwässerungsebene
- Passende Unterbauelemente in 55 mm Höhe, siehe Seite 114
- Sicheres Click-System zur Befestigung des Ablaufstutzens
- Passende Ablaufsysteme siehe Seite 130–133

Auch mit Bodenablaufrinne erhältlich, siehe TUB-LINE FINISH Seite 112

Verklebung mit Montagekleber COL-MK (siehe Seite 22), Verbrauch COL-MK:

Duschböden 900 x 900 mm = 1 Kartusche,  
 Duschböden 1200 x 900 mm = 2 Kartuschen,  
 Duschböden 1600 x 900 mm = 3 Kartuschen

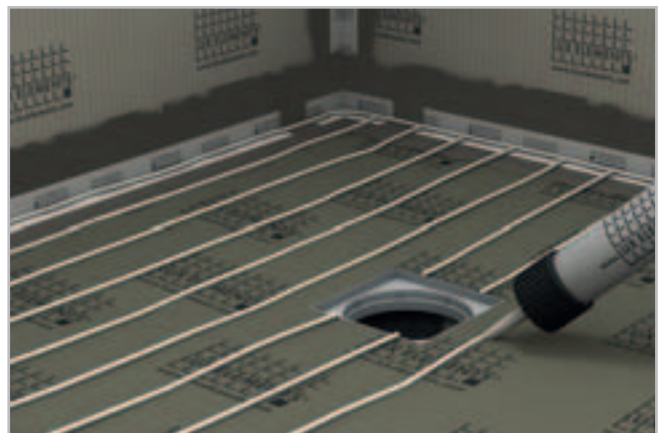

### ■ Aufbauhöhe (z. B. waagerechter Ablauf mit Unterbauelement)

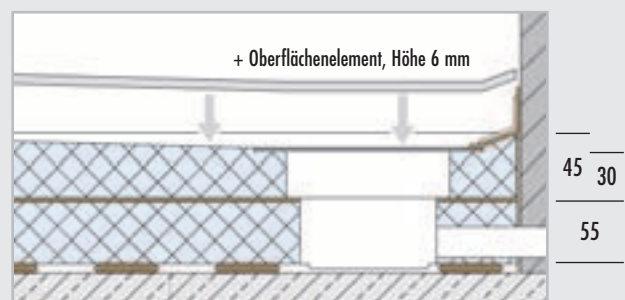

**Hinweis:** Maße in mm. Maße ohne Kleberschichten und Fliesen.

■ **PRODUKTDATEN – LUX ELEMENTS®-TUB-FINISH**

Verpackungsdaten siehe S. 146 · Online-Kalkulator siehe S. 7 · \* normgerecht nach DIN 18534

ARTIKEL-NUMMER	ARTIKELBEZEICHNUNG / ARTIKELBESCHREIBUNG	ABMESSUNGEN LÄNGE x BREITE x HÖHE	EINHEIT	PREIS / EINHEIT €
----------------	--	-----------------------------------	---------	-------------------

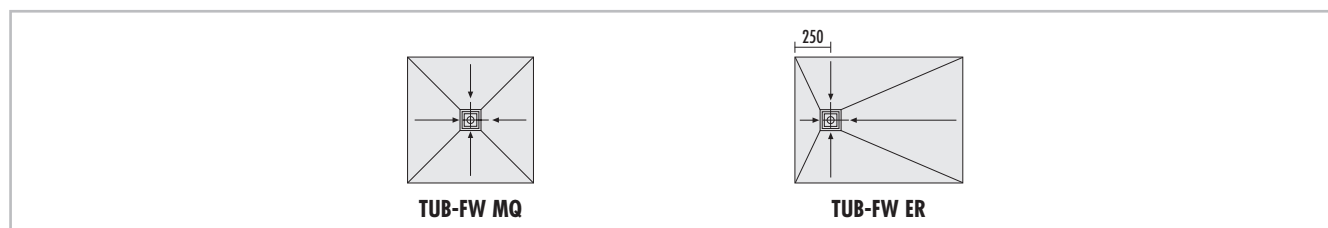

TUB-FW MQ

TUB-FW ER

<p><b>TUB-FW</b>, Hartschaum-Duschbodenelement, mit eingebautem und eingedichtetem Bodenablauf-Aufnahmerahmen 135 x 135 mm, mit Oberflächenelement FW (d=6 mm) und Designrost FW (d=6 mm) aus weißem Mineralwerkstoff. → <b>Unterbauelemente</b> siehe Seite 114–115 / <b>Ablauftechnik und Zubehör</b> siehe Seite 130–133</p>				
	<b>LTUBE10101.FW</b>	<b>TUB-FW MQ 900*</b> , quadratisch, Ablauf in der Mitte	Duschbodenelement: 900 x 900 x 30/45 mm, Oberflächenelement: 900 x 900 x 6 mm	Set
	<b>LTUBE10601.FW</b>	<b>TUB-FW ER 1200/900*</b> , rechteckig, Ablauf dezentral	Duschbodenelement: 1200 x 900 x 30/45 mm, Oberflächenelement: 1200 x 900 x 6 mm	Set
	<b>LTUBE10605.FW</b>	<b>TUB-FW ER 1600/900*</b> , rechteckig, Ablauf dezentral	Duschbodenelement: 1600 x 900 x 30/45 mm, Oberflächenelement: 1600 x 900 x 6 mm	Set



LUX ELEMENTS fertigt individuelle Maßanfertigungen für TUB.

Hierzu zählen vom Standardprogramm abweichende Maße, Dicken, Formen etc. Nähere Infos siehe Seite 5.



Weiterführende Informationen zu TUB siehe [www.luxelements.com](http://www.luxelements.com).

Datenblätter, Montageanleitungen, Prüfzeugnisse und zusätzliche Broschüren unter „Downloads“, Videos unter „Praxis“ und auf YouTube.



Bodengleiche Duschböden mit separater Ablauftechnik mit eingedichteter Bodenablaufrinne

### TUB-LINE

- Duschboden mit eingebauter und eingedichteter Bodenablaufrinne (70 x 650 mm, 70 x 750 mm oder 70 x 850 mm)
- Werkseitige Abdichtung
- Werkseitiges Gefälle (vier- oder einseitig)
- Duschbodenhöhe: 30/45 mm
- Drehbarer Rinnen-Abdecksteg für zwei Designvarianten
- Sauberes Verfließen durch Anfließhilfe
- Höhenverstellbar für optimale Anpassung an Belagsdicke
- Für barrierefreies Bauen
- Zweite Entwässerungsebene
- Passende Unterbauelemente in 55 mm Höhe, siehe Seite 114
- Sicheres Click-System zur Befestigung des Ablaufstutzens
- Passende Ablaufsysteme siehe Seite 134



#### ■ Aufbauhöhen

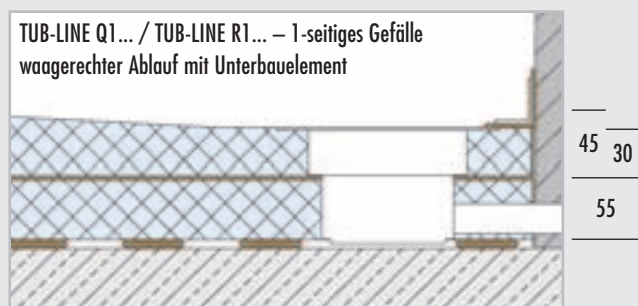
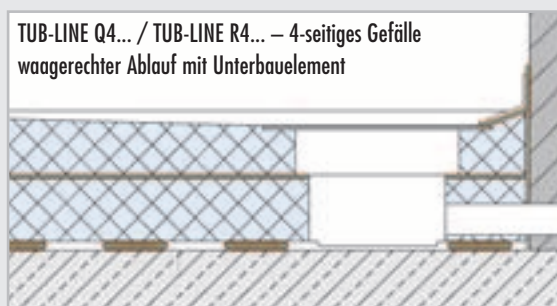
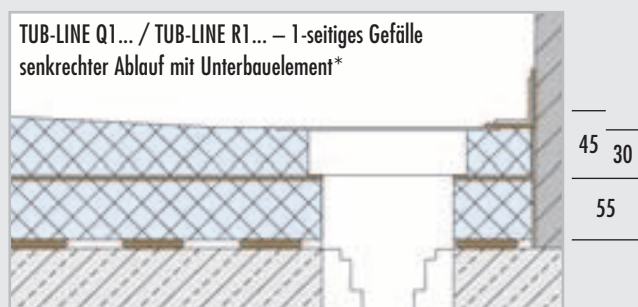
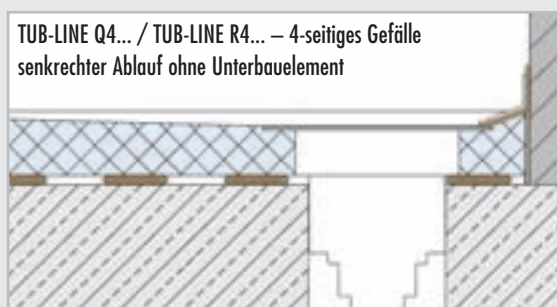

\* Beim Einbau des senkrechten Ablaufs ohne Unterbauelement verringert sich die Gesamthöhe um die Höhe des Unterbauelements (= 55 mm).

Hinweis: Maße in mm. Maße ohne Kleberschichten und Fliesen. Weitere Daten siehe techn. Datenblatt TUB-LINE.

■ PRODUKTDATEN – LUX ELEMENTS®-TUB-LINE Q4 / Q1

Verpackungsdaten siehe S. 146 · Online-Kalkulator siehe S. 7 · \* normgerecht nach DIN 18534

ARTIKEL-NUMMER	ARTIKELBEZEICHNUNG / ARTIKELBESCHREIBUNG	ABMESSUNGEN LÄNGE x BREITE x HÖHE	EINHEIT	PREIS / EINHEIT €
----------------	--	-----------------------------------	---------	-------------------

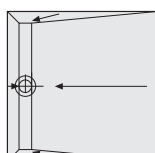

TUB-LINE Q4

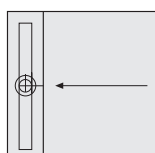

TUB-LINE Q1

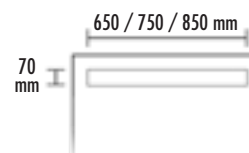

Bodenablaufrinne

	<b>TUB-LINE Q4</b> , Hartschaum-Duschbodenelemente, quadratisch, mit 4-seitigem Gefälle, mit eingebauter und eingedichteter Bodenablaufrinne, mit Abdecksteg und Anfließhilfe aus Edelstahl gebürstet, Abdecksteg rückseitig befließbar, mit Geruchverschluss, Höhe anpassbar durch Höhenadapter von 5–17 mm. → Unterbauelemente siehe Seite 114–115 / Ablauftechnik und Zubehör siehe Seite 134			
	mit Bodenablaufrinne 70 x 650 mm			
	LTUBE94033	TUB-LINE Q4 800*, Standardformat	800 x 800 x 30/45 mm	Stück
	LTUBE94035	TUB-LINE Q4 800-900*, Maßanfertigung	800–900 x 800–900 x 30/45 mm	Stück
	mit Bodenablaufrinne 70 x 750 mm			
	LTUBE94001	TUB-LINE Q4 900*, Standardformat	900 x 900 x 30/45 mm	Stück
	LTUBE94009	TUB-LINE Q4 900–1000*, Maßanfertigung	900–1000 x 900–1000 x 30/45 mm	Stück
	mit Bodenablaufrinne 70 x 850 mm			
	LTUBE94017	TUB-LINE Q4 1000*, Standardformat	1000 x 1000 x 30/45 mm	Stück
	LTUBE94037	TUB-LINE Q4 1100*, Standardformat	1100 x 1100 x 30/45 mm	Stück
LTUBE94019	TUB-LINE Q4 1200*, Standardformat	1200 x 1200 x 30/45 mm	Stück	
LTUBE94023	TUB-LINE Q4 1000–1200*, Maßanfertigung	1000–1200 x 1000–1200 x 30/45 mm	Stück	
	<b>TUB-LINE Q1</b> , Hartschaum-Duschbodenelemente, quadratisch, mit 1-seitigem Gefälle, mit eingebauter und eingedichteter Bodenablaufrinne, mit Abdecksteg und Anfließhilfe aus Edelstahl gebürstet, Abdecksteg rückseitig befließbar, mit Geruchverschluss, Höhe anpassbar durch Höhenadapter von 5–17 mm. → Unterbauelemente siehe Seite 114–115 / Ablauftechnik und Zubehör siehe Seite 134			
	mit Bodenablaufrinne 70 x 650 mm			
	LTUBE94034	TUB-LINE Q1 800*, Standardformat	800 x 800 x 30/45 mm	Stück
	LTUBE94036	TUB-LINE Q1 800-900*, Maßanfertigung	800–900 x 800–900 x 30/45 mm	Stück
	mit Bodenablaufrinne 70 x 750 mm			
	LTUBE94002	TUB-LINE Q1 900*, Standardformat	900 x 900 x 30/45 mm	Stück
	LTUBE94010	TUB-LINE Q1 870–1000*, Maßanfertigung	870–1000 x 900–1000 x 30/45 mm	Stück
	mit Bodenablaufrinne 70 x 850 mm			
	LTUBE94018	TUB-LINE Q1 1000*, Standardformat	1000 x 1000 x 30/45 mm	Stück
	LTUBE94038	TUB-LINE Q1 1100*, Standardformat	1100 x 1100 x 30/45 mm	Stück
LTUBE94020	TUB-LINE Q1 1200*, Standardformat	1200 x 1200 x 30/45 mm	Stück	
LTUBE94024	TUB-LINE Q1 970–1200*, Maßanfertigung	970–1200 x 1000–1200 x 30/45 mm	Stück	



LUX ELEMENTS fertigt individuelle Maßanfertigungen für TUB. Hierzu zählen vom Standardprogramm abweichende Maße, Dicken, Formen etc. Nähere Infos siehe Seite 5.



Weiterführende Informationen zu TUB siehe [www.luxelements.com](http://www.luxelements.com). Datenblätter, Montageanleitungen, Prüfzeugnisse und zusätzliche Broschüren unter „Downloads“, Videos unter „Praxis“ und auf YouTube.

■ **PRODUKTDATEN – LUX ELEMENTS®-TUB-LINE R4**

Verpackungsdaten siehe S. 147 · Online-Kalkulator siehe S. 7 · \* normgerecht nach DIN 18534

ARTIKEL-NUMMER	ARTIKELBEZEICHNUNG / ARTIKELBESCHREIBUNG	ABMESSUNGEN LÄNGE x BREITE x HÖHE	EINHEIT	PREIS / EINHEIT €
----------------	--	-----------------------------------	---------	-------------------

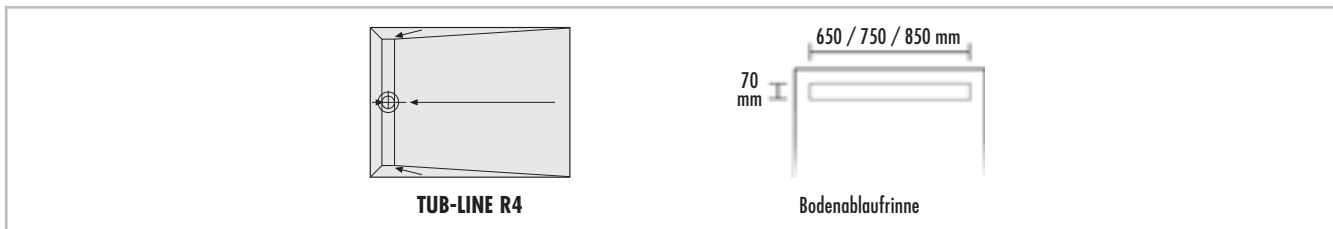

	<b>TUB-LINE R4, Hartschaum-Duschbodenelemente, rechteckig, mit 4-seitigem Gefälle, mit eingebauter und eingedichteter Bodenablaufrinne auf kurzer Seite, mit Abdecksteg und Anfließhilfe aus Edelstahl gebürstet, Abdecksteg rückseitig befliesbar, mit Geruchverschluss, Höhe anpassbar durch Höhenadapter von 5–17 mm. → Unterbauelemente siehe Seite 114–115 / Ablauftechnik und Zubehör siehe Seite 134</b>				
	<b>mit Bodenablaufrinne 70 x 650 mm</b>				
	LTUBE94039	TUB-LINE R4 900/800*, Standardformat	900 x 800 x 30/45 mm	Stück	
	LTUBE94041	TUB-LINE R4 1000/800*, Standardformat	1000 x 800 x 30/45 mm	Stück	
	LTUBE94043	TUB-LINE R4 1100/800*, Standardformat	1100 x 800 x 30/45 mm	Stück	
	LTUBE94045	TUB-LINE R4 1200/800*, Standardformat	1200 x 800 x 30/45 mm	Stück	
	<b>mit Bodenablaufrinne 70 x 750 mm</b>				
	LTUBE94047	TUB-LINE R4 1000/900*, Standardformat	1000 x 900 x 30/45 mm	Stück	
	LTUBE94049	TUB-LINE R4 1100/900*, Standardformat	1100 x 900 x 30/45 mm	Stück	
	LTUBE94003	TUB-LINE R4 1200/900*, Standardformat	1200 x 900 x 30/45 mm	Stück	
	LTUBE94051	TUB-LINE R4 1300/900*, Standardformat	1300 x 900 x 30/45 mm	Stück	
	LTUBE94005	TUB-LINE R4 1400/900*, Standardformat	1400 x 900 x 30/45 mm	Stück	
	LTUBE94053	TUB-LINE R4 1500/900*, Standardformat	1500 x 900 x 30/45 mm	Stück	
	LTUBE94007	TUB-LINE R4 1600/900*, Standardformat	1600 x 900 x 30/45 mm	Stück	
	<b>mit Bodenablaufrinne 70 x 850 mm</b>				
	LTUBE94055	TUB-LINE R4 1100/1000*, Standardformat	1100 x 1000 x 30/45 mm	Stück	
	LTUBE94021	TUB-LINE R4 1200/1000*, Standardformat	1200 x 1000 x 30/45 mm	Stück	
	LTUBE94057	TUB-LINE R4 1300/1000*, Standardformat	1300 x 1000 x 30/45 mm	Stück	
	LTUBE94059	TUB-LINE R4 1400/1000*, Standardformat	1400 x 1000 x 30/45 mm	Stück	
	LTUBE94061	TUB-LINE R4 1500/1000*, Standardformat	1500 x 1000 x 30/45 mm	Stück	
LTUBE94063	TUB-LINE R4 1600/1000*, Standardformat	1600 x 1000 x 30/45 mm	Stück		



LUX ELEMENTS fertigt individuelle Maßanfertigungen für TUB. Hierzu zählen vom Standardprogramm abweichende Maße, Dicken, Formen etc. Nähere Infos siehe Seite 5.



Weiterführende Informationen zu TUB siehe [www.luxelements.com](http://www.luxelements.com). Datenblätter, Montageanleitungen, Prüfzeugnisse und zusätzliche Broschüren unter „Downloads“, Videos unter „Praxis“ und auf YouTube.

■ PRODUKTDATEN – LUX ELEMENTS®-TUB-LINE R4

Verpackungsdaten auf Anfrage · Online-Kalkulator siehe S. 7 · \* normgerecht nach DIN 18534

ARTIKEL-NUMMER	ARTIKELBEZEICHNUNG / ARTIKELBESCHREIBUNG	ABMESSUNGEN LÄNGE x BREITE x HÖHE	EINHEIT	PREIS / EINHEIT €
----------------	--	-----------------------------------	---------	-------------------

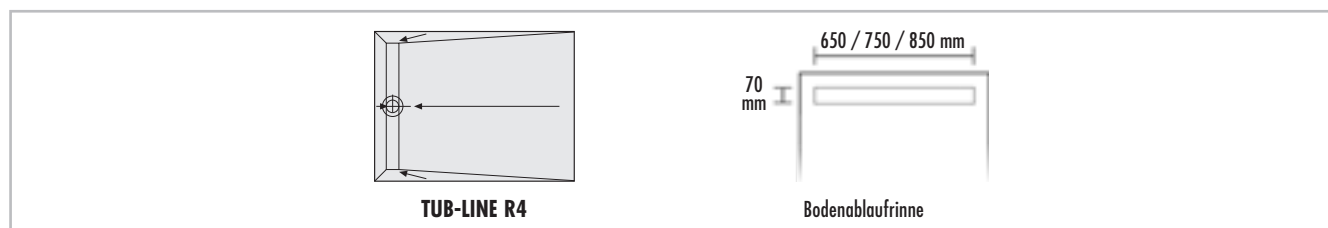

	<b>TUB-LINE R4</b> , Hartschaum-Duschbodenelemente, rechteckig, mit 4-seitigem Gefälle, mit eingebauter und eingedichteter Bodenablauf Rinne auf kurzer Seite, mit Abdecksteg und Anfließhilfe aus Edelstahl gebürstet, Abdecksteg rückseitig befließbar, mit Geruchverschluss, Höhe anpassbar durch Höhenadapter von 5–17 mm. → <b>Unterbauelemente siehe Seite 114–115 / Ablauftechnik und Zubehör siehe Seite 134</b>				
	<b>mit Bodenablauf Rinne 70 x 650 mm</b>				
	LTUBE94065	TUB-LINE R4 900–1200/800–900*, Maßanfertigung	900–1200 x 800–900 x 30/45 mm	Stück	
	<b>mit Bodenablauf Rinne 70 x 750 mm</b>				
	LTUBE94011	TUB-LINE R4 1000–1200/900–1000*, Maßanfertigung	1000–1200 x 900–1000 x 30/45 mm	Stück	
	LTUBE94013	TUB-LINE R4 1200–1400/900–1000*, Maßanfertigung	1200–1400 x 900–1000 x 30/45 mm	Stück	
	LTUBE94015	TUB-LINE R4 1400–1600/900–1000*, Maßanfertigung	1400–1600 x 900–1000 x 30/45 mm	Stück	
	<b>mit Bodenablauf Rinne 70 x 850 mm</b>				
	LTUBE94025	TUB-LINE R4 1000–1200/1000–1100*, Maßanfertigung	1000–1200 x 1000–1100 x 30/45 mm	Stück	
	LTUBE94067	TUB-LINE R4 1200–1400/1000–1100*, Maßanfertigung	1200–1400 x 1000–1100 x 30/45 mm	Stück	
LTUBE94069	TUB-LINE R4 1400–1600/1000–1100*, Maßanfertigung	1400–1600 x 1000–1100 x 30/45 mm	Stück		



LUX ELEMENTS fertigt individuelle Maßanfertigungen für TUB.

Hierzu zählen vom Standardprogramm abweichende Maße, Dicken, Formen etc. Nähere Infos siehe Seite 5.



Weiterführende Informationen zu TUB siehe [www.luxelements.com](http://www.luxelements.com).

Datenblätter, Montageanleitungen, Prüfzeugnisse und zusätzliche Broschüren unter „Downloads“, Videos unter „Praxis“ und auf YouTube.



■ **PRODUKTDATEN – LUX ELEMENTS®-TUB-LINE R1**

Verpackungsdaten siehe S. 147 · Online-Kalkulator siehe S. 7 · \* normgerecht nach DIN 18534

ARTIKEL-NUMMER	ARTIKELBEZEICHNUNG / ARTIKELBESCHREIBUNG	ABMESSUNGEN LÄNGE x BREITE x HÖHE	EINHEIT	PREIS / EINHEIT €
----------------	--	-----------------------------------	---------	-------------------

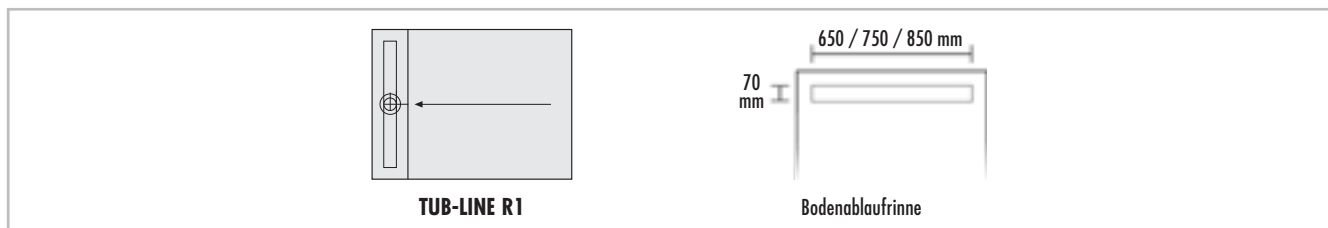

	<b>TUB-LINE R1, Hartschaum-Duschbodenelemente, rechteckig, mit 1-seitigem Gefälle, mit eingebauter und eingedichteter Bodenablaufrinne auf kurzer Seite, mit Abdecksteg und Anfließhilfe aus Edelstahl gebürstet, Abdecksteg rückseitig befließbar, mit Geruchverschluss, Höhe anpassbar durch Höhenadapter von 5–17 mm. → Unterbauelemente siehe Seite 114–115 / Ablauftechnik und Zubehör siehe Seite 134</b>				
	<b>mit Bodenablaufrinne 70 x 650 mm</b>				
	LTUBE94040	TUB-LINE R1 900/800*, Standardformat	900 x 800 x 30/45 mm	Stück	
	LTUBE94042	TUB-LINE R1 1000/800*, Standardformat	1000 x 800 x 30/45 mm	Stück	
	LTUBE94044	TUB-LINE R1 1100/800*, Standardformat	1100 x 800 x 30/45 mm	Stück	
	LTUBE94046	TUB-LINE R1 1200/800*, Standardformat	1200 x 800 x 30/45 mm	Stück	
	<b>mit Bodenablaufrinne 70 x 750 mm</b>				
	LTUBE94048	TUB-LINE R1 1000/900*, Standardformat	1000 x 900 x 30/45 mm	Stück	
	LTUBE94050	TUB-LINE R1 1100/900*, Standardformat	1100 x 900 x 30/45 mm	Stück	
	LTUBE94004	TUB-LINE R1 1200/900*, Standardformat	1200 x 900 x 30/45 mm	Stück	
	LTUBE94052	TUB-LINE R1 1300/900*, Standardformat	1300 x 900 x 30/45 mm	Stück	
	LTUBE94006	TUB-LINE R1 1400/900*, Standardformat	1400 x 900 x 30/45 mm	Stück	
	LTUBE94054	TUB-LINE R1 1500/900*, Standardformat	1500 x 900 x 30/45 mm	Stück	
	LTUBE94008	TUB-LINE R1 1600/900*, Standardformat	1600 x 900 x 30/45 mm	Stück	
	<b>mit Bodenablaufrinne 70 x 850 mm</b>				
	LTUBE94056	TUB-LINE R1 1100/1000*, Standardformat	1100 x 1000 x 30/45 mm	Stück	
	LTUBE94022	TUB-LINE R1 1200/1000*, Standardformat	1200 x 1000 x 30/45 mm	Stück	
	LTUBE94058	TUB-LINE R1 1300/1000*, Standardformat	1300 x 1000 x 30/45 mm	Stück	
	LTUBE94060	TUB-LINE R1 1400/1000*, Standardformat	1400 x 1000 x 30/45 mm	Stück	
	LTUBE94062	TUB-LINE R1 1500/1000*, Standardformat	1500 x 1000 x 30/45 mm	Stück	
LTUBE94064	TUB-LINE R1 1600/1000*, Standardformat	1600 x 1000 x 30/45 mm	Stück		



LUX ELEMENTS fertigt individuelle Maßanfertigungen für TUB. Hierzu zählen vom Standardprogramm abweichende Maße, Dicken, Formen etc. Nähere Infos siehe Seite 5.



Weiterführende Informationen zu TUB siehe [www.luxelements.com](http://www.luxelements.com). Datenblätter, Montageanleitungen, Prüfzeugnisse und zusätzliche Broschüren unter „Downloads“, Videos unter „Praxis“ und auf YouTube.

■ **PRODUKTDATEN – LUX ELEMENTS®-TUB-LINE R1**

Verpackungsdaten auf Anfrage · Online-Kalkulator siehe S. 7 · \* normgerecht nach DIN 18534

ARTIKEL-NUMMER	ARTIKELBEZEICHNUNG / ARTIKELBESCHREIBUNG	ABMESSUNGEN LÄNGE x BREITE x HÖHE	EINHEIT	PREIS / EINHEIT €
----------------	--	-----------------------------------	---------	-------------------

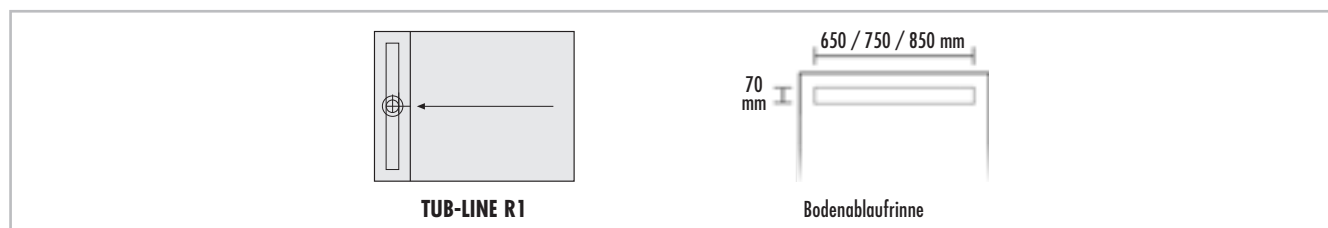

	<b>TUB-LINE R1</b> , Hartschaum-Duschbodenelemente, rechteckig, mit 1-seitigem Gefälle, mit eingebauter und eingedichteter Bodenablaufrinne auf kurzer Seite, mit Abdecksteg und Anfließhilfe aus Edelstahl gebürstet, Abdecksteg rückseitig befließbar, mit Geruchverschluss, Höhe anpassbar durch Höhenadapter von 5–17 mm. → <b>Unterbauelemente siehe Seite 114–115 / Ablauftechnik und Zubehör siehe Seite 134</b>				
	<b>mit Bodenablaufrinne 70 x 650 mm</b>				
	LTUBE94066	TUB-LINE R1 900–1200/770–900*, Maßanfertigung	900–1200 x 770–900 x 30/45 mm	Stück	
	<b>mit Bodenablaufrinne 70 x 750 mm</b>				
	LTUBE94012	TUB-LINE R1 1000–1200/870–1000*, Maßanfertigung	1000–1200 x 870–1000 x 30/45 mm	Stück	
	LTUBE94014	TUB-LINE R1 1200–1400/870–1000*, Maßanfertigung	1200–1400 x 870–1000 x 30/45 mm	Stück	
	LTUBE94016	TUB-LINE R1 1400–1600/870–1000*, Maßanfertigung	1400–1600 x 870–1000 x 30/45 mm	Stück	
	<b>mit Bodenablaufrinne 70 x 850 mm</b>				
	LTUBE94026	TUB-LINE R1 1000–1200/970–1100*, Maßanfertigung	1000–1200 x 970–1100 x 30/45 mm	Stück	
	LTUBE94068	TUB-LINE R1 1200–1400/970–1100*, Maßanfertigung	1200–1400 x 970–1100 x 30/45 mm	Stück	
LTUBE94070	TUB-LINE R1 1400–1600/970–1100*, Maßanfertigung	1400–1600 x 970–1100 x 30/45 mm	Stück		



LUX ELEMENTS fertigt individuelle Maßanfertigungen für TUB. Hierzu zählen vom Standardprogramm abweichende Maße, Dicken, Formen etc. Nähere Infos siehe Seite 5.



Weiterführende Informationen zu TUB siehe [www.luxelements.com](http://www.luxelements.com). Datenblätter, Montageanleitungen, Prüfzeugnisse und zusätzliche Broschüren unter „Downloads“, Videos unter „Praxis“ und auf YouTube.



## Bodengleiche Duschböden mit separater Ablauftechnik für den Ersatz von Badewannen **TUB-LINE BOL**

- Duschboden mit eingebauter und eingedichteter Bodenablaufrinne (70 x 650 mm, 70 x 750 mm oder 70 x 850 mm)
- Drehbarer Rinnen-Abdecksteg für zwei Designvarianten
- Werkseitige Abdichtung
- Werkseitiges Gefälle (vierseitig)
- Duschboden Höhe: 30/45 mm
- Sauberes Verfließen durch Anfließhilfe
- Höhenverstellbar für optimale Anpassung an Belagsdicke
- In der Länge kürzbar durch Bereich ohne Gefälle
- Für barrierefreies Bauen
- Zweite Entwässerungsebene
- Passende Unterbauelemente in 55 mm Höhe, siehe Seite 114
- Sicheres Click-System zur Befestigung des Ablaufstutzens
- Passende Ablaufsysteme siehe Seite 134
- **Auch mit verlängertem Abdecksteg erhältlich, siehe Seite 110**

Auch mit Punktablauf erhältlich, siehe TUB-BOL, Seite 96

### Zubehör (optional)

- Passende Sitzbänke RELAX-BA ab Seite 46

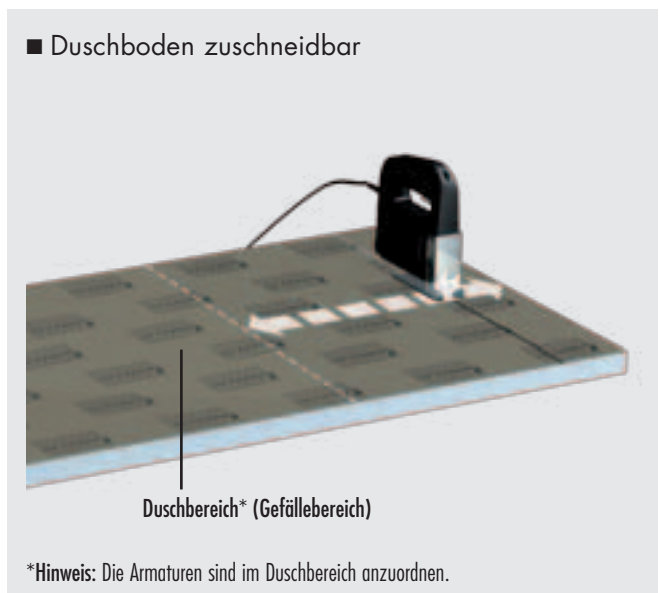

■ PRODUKTDATEN – LUX ELEMENTS®-TUB-LINE BOL

Verpackungsdaten siehe S. 148 · Online-Kalkulator siehe S. 7 · \* normgerecht nach DIN 18534

ARTIKEL-NUMMER	ARTIKELBEZEICHNUNG / ARTIKELBESCHREIBUNG	ABMESSUNGEN LÄNGE x BREITE x HÖHE	EINHEIT	PREIS / EINHEIT €
----------------	--	-----------------------------------	---------	-------------------

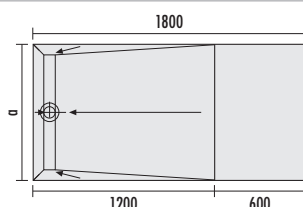

**TUB-LINE BOL 1800/800:  $\alpha = 800$**   
**TUB-LINE BOL 1800/900:  $\alpha = 900$**   
**TUB-LINE BOL 1800/1000:  $\alpha = 1000$**

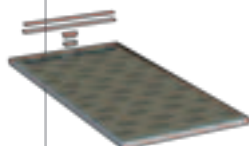

**TUB-LINE BOL**, Hartschaum-Duschbodenelemente für den Ersatz von Badewannen, mit 4-seitigem Gefälle, mit eingebauter und eingedichteter Bodenablaufrinne auf kurzer Seite, mit Abdecksteg und Anfließhilfe aus Edelstahl gebürstet, Abdecksteg rückseitig befliesbar, mit Geruchverschluss, Höhe anpassbar durch Höhenadapter von 5–17 mm. → **Unterbauelemente s. Seite 114–115 / Ablauftechnik und Zubehör s. Seite 134**

**mit Bodenablaufrinne 70 x 650 mm**

<b>LTUBE97003</b>	<b>TUB-LINE BOL 1800/800*</b> , zuschneidbar bis minimal 800 x 1200 mm, Gefällebereich von 800 x 1200 mm	1800 x 800 x 30/45 mm	Stück	
-------------------	--	-----------------------	-------	--

**mit Bodenablaufrinne 70 x 750 mm**

<b>LTUBE97001</b>	<b>TUB-LINE BOL 1800/900*</b> , zuschneidbar bis minimal 900 x 1200 mm, Gefällebereich von 900 x 1200 mm	1800 x 900 x 30/45 mm	Stück	
-------------------	--	-----------------------	-------	--

**mit Bodenablaufrinne 70 x 850 mm**

<b>LTUBE97005</b>	<b>TUB-LINE BOL 1800/1000*</b> , zuschneidbar bis minimal 1000 x 1200 mm, Gefällebereich von 1000 x 1200 mm	1800 x 1000 x 30/45 mm	Stück	
-------------------	---	------------------------	-------	--



LUX ELEMENTS fertigt individuelle Maßanfertigungen für TUB.  
Hierzu zählen vom Standardprogramm abweichende Maße, Dicken, Formen etc. Nähere Infos siehe Seite 5.



Weiterführende Informationen zu TUB siehe [www.luxelements.com](http://www.luxelements.com).  
Datenblätter, Montageanleitungen, Prüfzeugnisse und zusätzliche Broschüren unter „Downloads“, Videos unter „Praxis“ und auf YouTube.



## Bodengleiche Duschböden mit separater Ablauftechnik mit verlängertem Abdecksteg **TUB-LINE V**

- Duschboden mit eingebauter und eingedichteter Bodenablaufrinne
- Mit verlängertem Abdecksteg (nicht drehbar) und verlängerter Anfließhilfe aus gebürstetem Edelstahl für durchgehende Rinnenoptik von Wand zu Wand
- Ablängbar zur Anpassung an Duschbereich
- Werkseitige Abdichtung
- Werkseitiges Gefälle (einseitig)
- Duschboden Höhe: 30/45 mm
- Höhenverstellbar für optimale Anpassung an Belagsdicke
- Für barrierefreies Bauen
- Zweite Entwässerungsebene
- Passende Unterbauelemente in 55 mm Höhe, siehe Seite 114
- Sicheres Click-System zur Befestigung des Ablaufstutzens
- Passende Ablaufsysteme siehe Seite 134



### ■ Stufenlose Anpassung

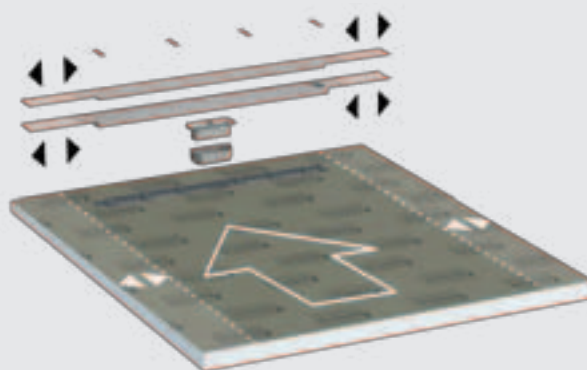

- bei Duschbodenbreite 800 – 1000 mm: bis 740 mm
- bei Duschbodenbreite 1100 – 1200 mm: bis 940 mm

■ PRODUKTDATEN – LUX ELEMENTS®-TUB-LINE V

Verpackungsdaten siehe S. 148 · Online-Kalkulator siehe S. 7 · \* normgerecht nach DIN 18534

ARTIKEL-NUMMER	ARTIKELBEZEICHNUNG / ARTIKELBESCHREIBUNG	ABMESSUNGEN LÄNGE x BREITE x HÖHE	EINHEIT	PREIS / EINHEIT €
----------------	--	-----------------------------------	---------	-------------------

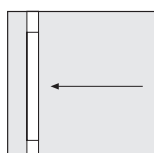

TUB-LINE V Q1

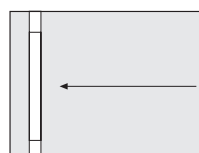

TUB-LINE V R1

<p><b>TUB-LINE V</b>, Hartschaum-Duschbodenelement mit eingebauter und eingedichteter Bodenablaufrinne (rechteckig: auf kurzer Seite), mit 1-seitigem Gefälle, mit verlängerter Anfließhilfe V und verlängertem Abdecksteg V über die Duschbodenbreite aus Edelstahl gebürstet, mit Geruchverschluss, Höhe anpassbar durch Höhenadapter von 5–17 mm. Duschboden zuschneidbar. Inklusive Zubehör zur stufenlosen Anpassung der Edelstahlkomponenten. → <b>Unterbauelemente siehe Seite 114–115 / Ablauftechnik und Zubehör siehe Seite 134</b></p>				
	LTUBE98010	TUB-LINE V Q1 800*, quadratisch	800 x 800 x 30/45 mm	Stück
	LTUBE98011	TUB-LINE V Q1 900*, quadratisch	900 x 900 x 30/45 mm	Stück
	LTUBE98012	TUB-LINE V Q1 1000*, quadratisch	1000 x 1000 x 30/45 mm	Stück
	LTUBE98013	TUB-LINE V Q1 1100*, quadratisch	1100 x 1100 x 30/45 mm	Stück
	LTUBE98014	TUB-LINE V Q1 1200*, quadratisch	1200 x 1200 x 30/45 mm	Stück
	LTUBE98015	TUB-LINE V R1 900/800*, rechteckig	900 x 800 x 30/45 mm	Stück
	LTUBE98016	TUB-LINE V R1 1000/800*, rechteckig	1000 x 800 x 30/45 mm	Stück
	LTUBE98017	TUB-LINE V R1 1100/800*, rechteckig	1100 x 800 x 30/45 mm	Stück
	LTUBE98018	TUB-LINE V R1 1200/800*, rechteckig	1200 x 800 x 30/45 mm	Stück
	LTUBE98019	TUB-LINE V R1 1000/900*, rechteckig	1000 x 900 x 30/45 mm	Stück
	LTUBE98020	TUB-LINE V R1 1100/900*, rechteckig	1100 x 900 x 30/45 mm	Stück
	LTUBE98021	TUB-LINE V R1 1200/900*, rechteckig	1200 x 900 x 30/45 mm	Stück
	LTUBE98022	TUB-LINE V R1 1300/900*, rechteckig	1300 x 900 x 30/45 mm	Stück
	LTUBE98023	TUB-LINE V R1 1400/900*, rechteckig	1400 x 900 x 30/45 mm	Stück
	LTUBE98024	TUB-LINE V R1 1500/900*, rechteckig	1500 x 900 x 30/45 mm	Stück
	LTUBE98025	TUB-LINE V R1 1600/900*, rechteckig	1600 x 900 x 30/45 mm	Stück
	LTUBE98026	TUB-LINE V R1 1100/1000*, rechteckig	1100 x 1000 x 30/45 mm	Stück
	LTUBE98027	TUB-LINE V R1 1200/1000*, rechteckig	1200 x 1000 x 30/45 mm	Stück
	LTUBE98028	TUB-LINE V R1 1300/1000*, rechteckig	1300 x 1000 x 30/45 mm	Stück
	LTUBE98029	TUB-LINE V R1 1400/1000*, rechteckig	1400 x 1000 x 30/45 mm	Stück
	LTUBE98030	TUB-LINE V R1 1500/1000*, rechteckig	1500 x 1000 x 30/45 mm	Stück
	LTUBE98031	TUB-LINE V R1 1600/1000*, rechteckig	1600 x 1000 x 30/45 mm	Stück



LUX ELEMENTS fertigt individuelle Maßanfertigungen für TUB. Hierzu zählen vom Standardprogramm abweichende Maße, Dicken, Formen etc. Nähere Infos siehe Seite 5.



Weiterführende Informationen zu TUB siehe [www.luxelements.com](http://www.luxelements.com). Datenblätter, Montageanleitungen, Prüfzeugnisse und zusätzliche Broschüren unter „Downloads“, Videos unter „Praxis“ und auf YouTube.





## Bodengleiche Duschböden mit separater Ablauftechnik mit verlängertem Abdecksteg **TUB-LINE BOL V**

- Duschboden mit eingebauter und eingedichteter Bodenablauffrinne
- Mit verlängertem Abdecksteg (nicht drehbar) und verlängerter Anfließhilfe aus gebürstetem Edelstahl für durchgehende Rinnenoptik von Wand zu Wand
- Ablängbar zur Anpassung an Duschbereich
- Werkseitige Abdichtung
- Werkseitiges Gefälle (einseitig)
- Duschboden Höhe: 30/45 mm
- In der Länge kürzbar durch Bereich ohne Gefälle
- Höhenverstellbar für optimale Anpassung an Belagsdicke
- Für barrierefreies Bauen
- Zweite Entwässerungsebene
- Passende Unterbauelemente in 55 mm Höhe, siehe Seite 114
- Sicheres Click-System zur Befestigung des Ablaufstutzens
- Passende Ablaufsysteme siehe Seite 134

### Zubehör (optional)

- Passende Sitzbänke RELAX-BA ab Seite 46

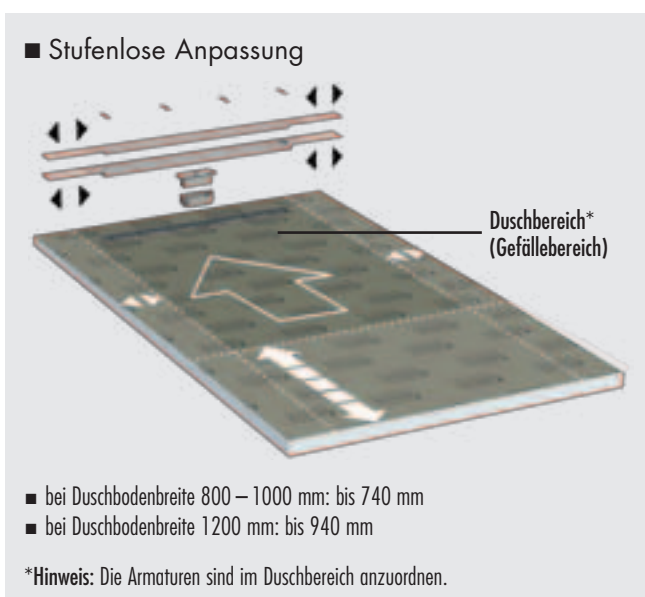

■ PRODUKTDATEN – LUX ELEMENTS®-TUB-LINE BOL V

Verpackungsdaten siehe S. 148 · Online-Kalkulator siehe S. 7 · \* normgerecht nach DIN 18534

ARTIKEL-NUMMER	ARTIKELBEZEICHNUNG / ARTIKELBESCHREIBUNG	ABMESSUNGEN LÄNGE x BREITE x HÖHE	EINHEIT	PREIS / EINHEIT €
----------------	--	--------------------------------------	---------	----------------------

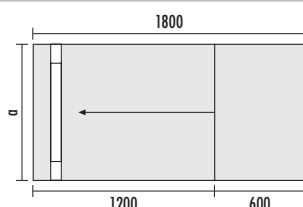

TUB-LINE BOL V R1 1800/800:  $a = 800$   
 TUB-LINE BOL V R1 1800/900:  $a = 900$   
 TUB-LINE BOL V R1 1800/1000:  $a = 1000$   
 TUB-LINE BOL V R1 1800/1200:  $a = 1200$

	<b>TUB-LINE BOL V R1</b> , Hartschaum-Duschbodenelement mit eingebauter und eingedichteter Bodenablaufrinne auf kurzer Seite, mit 1-seitigem Gefälle, mit verlängerter Anfließhilfe V und verlängertem Abdecksteg V über die Duschbodenbreite aus Edelstahl gebürstet, mit Geruchverschluss, Höhe anpassbar durch Höhenadapter von 5–17 mm. Duschboden zuschneidbar. Inklusiv Zubehör zur stufenlosen Anpassung der Edelstahlkomponenten. → <b>Unterbaulemente siehe Seite 114–115 / Ablauftechnik und Zubehör siehe Seite 134</b>			
	LTUBE98003	TUB-LINE BOL V R1 1800/800*	1800 x 800 x 30/45 mm	Stück
	LTUBE98004	TUB-LINE BOL V R1 1800/900*	1800 x 900 x 30/45 mm	Stück
	LTUBE98001	TUB-LINE BOL V R1 1800/1000*	1800 x 1000 x 30/45 mm	Stück
	LTUBE98002	TUB-LINE BOL V R1 1800/1200*	1800 x 1200 x 30/45 mm	Stück



LUX ELEMENTS fertigt individuelle Maßanfertigungen für TUB.

Hierzu zählen vom Standardprogramm abweichende Maße, Dicken, Formen etc. Nähere Infos siehe Seite 5.



Weiterführende Informationen zu TUB siehe [www.luxelements.com](http://www.luxelements.com).

Datenblätter, Montageanleitungen, Prüfzeugnisse und zusätzliche Broschüren unter „Downloads“, Videos unter „Praxis“ und auf YouTube.



## Bodengleiche Duschböden mit separater Ablauftechnik inklusive Oberflächenelement **TUB-LINE FINISH**

- Set aus Duschboden und Oberflächenelement aus weißem Mineralwerkstoff inklusive Abdecksteg aus Mineralwerkstoff
- Fertig zum Verkleben – ohne zeitaufwändiges Zuschneiden
- Werkseitige Abdichtung
- Werkseitiges Gefälle (4-seitig)
- Ausgezeichnete Hygieneigenschaften der Oberfläche
- Porenfreie und hitzebeständige Oberfläche
- Einfache Instandhaltung und Pflege
- Langlebig und widerstandsfähig
- Duschbodenhöhe: 30/45 mm
- Höhe Oberflächenelement: 6 mm
- Für barrierefreies Bauen
- Zweite Entwässerungsebene
- Passende Unterbauelemente in 55 mm Höhe, siehe Seite 114
- Sicheres Click-System zur Befestigung des Ablaufstutzens
- Passende Ablaufsysteme siehe Seite 134

Auch mit Punktablauf erhältlich,  
siehe TUB-FINISH Seite 98

Verklebung mit Montagekleber COL-MK (siehe Seite 22),  
Verbrauch COL-MK:

Duschböden 900 x 900 mm = 1 Kartusche,  
Duschböden 1200 x 900 mm = 2 Kartuschen,  
Duschböden 1600 x 900 mm = 3 Kartuschen

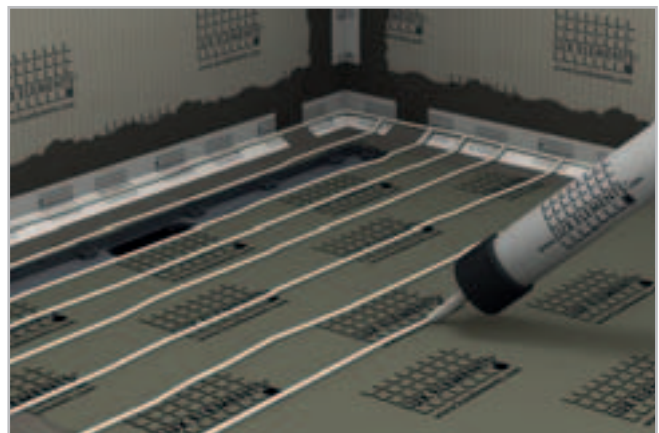

### ■ Aufbauhöhe (z. B. waagerechter Ablauf mit Unterbauelement)

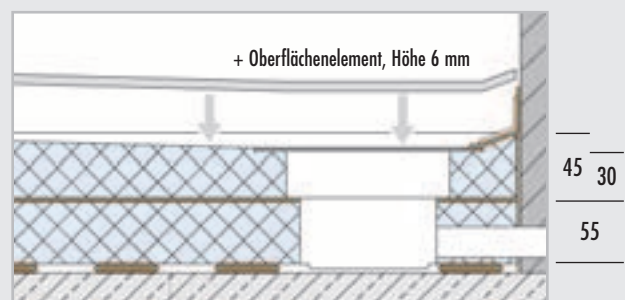

**Hinweis:** Maße in mm. Maße ohne Kleberschichten und Fliesen.

■ **PRODUKTDATEN – LUX ELEMENTS®-TUB-LINE FINISH**

Verpackungsdaten siehe S. 149 · Online-Kalkulator siehe S. 7 · \* normgerecht nach DIN 18534

ARTIKEL-NUMMER	ARTIKELBEZEICHNUNG / ARTIKELBESCHREIBUNG	ABMESSUNGEN LÄNGE x BREITE x HÖHE	EINHEIT	PREIS / EINHEIT €
----------------	--	-----------------------------------	---------	-------------------

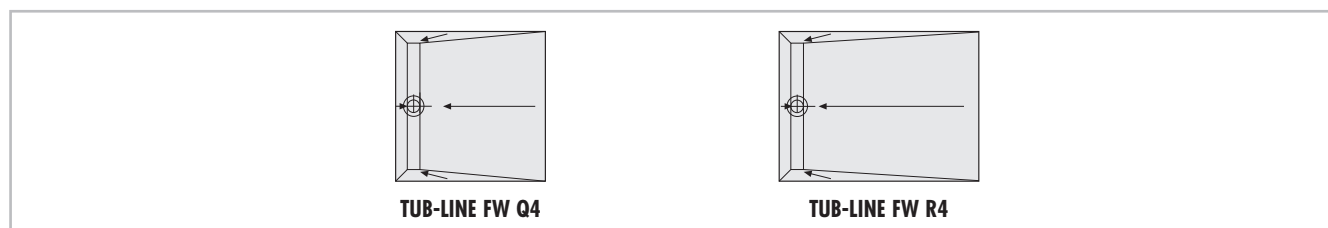

<p><b>TUB-LINE FW</b>, Hartschaum-Duschbodenelemente, mit 4-seitigem Gefälle, mit eingebauter und eingedichteter Bodenablaufrinne 70 x 750 mm auf kurzer Seite, mit Oberflächenelement FW (d=6 mm) und Abdecksteg FW (d=12 mm) aus weißem Mineralwerkstoff, mit Geruchverschluss. → Unterbauelemente siehe Seite 114–115 / Ablauftechnik und Zubehör siehe Seite 134</p>				
	<b>LTUBE94001.FW</b>	<b>TUB-LINE FW Q4 900*</b> , quadratisch	Duschbodenelement: 900 x 900 x 30/45 mm, Oberflächenelement: 900 x 900 x 6 mm	Set
	<b>LTUBE94003.FW</b>	<b>TUB-LINE FW R4 1200/900*</b> , rechteckig	Duschbodenelement: 1200 x 900 x 30/45 mm, Oberflächenelement: 1200 x 900 x 6 mm	Set
	<b>LTUBE94007.FW</b>	<b>TUB-LINE FW R4 1600/900*</b> , rechteckig	Duschbodenelement: 1600 x 900 x 30/45 mm, Oberflächenelement: 1600 x 900 x 6 mm	Set



LUX ELEMENTS fertigt individuelle Maßanfertigungen für TUB.

Hierzu zählen vom Standardprogramm abweichende Maße, Dicken, Formen etc. Nähere Infos siehe Seite 5.



Weiterführende Informationen zu TUB siehe [www.luxelements.com](http://www.luxelements.com).

Datenblätter, Montageanleitungen, Prüfzeugnisse und zusätzliche Broschüren unter „Downloads“, Videos unter „Praxis“ und auf YouTube.

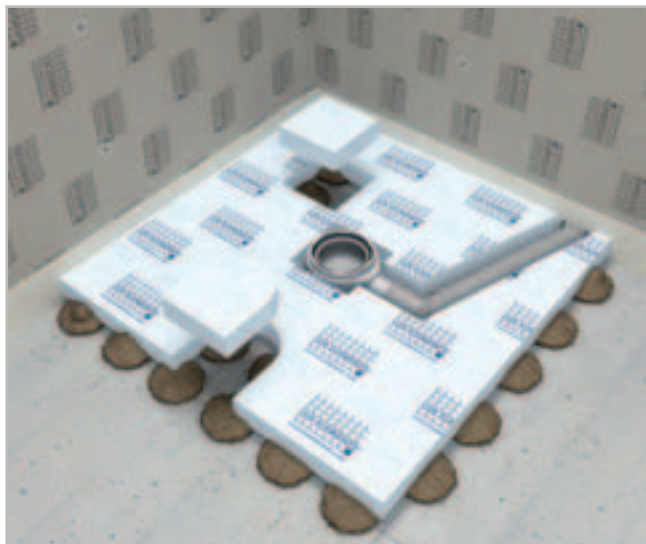

## Unterbauelemente für TUB und TUB-LINE TUB-U

- **Universelle Unterbauelemente:**
  - Für Standardformate bei Duschböden
  - Einfaches Kürzen oder Zuschneiden auf andere Formate
  - mit beigelegten Füllstücken zum Schließen der nicht benötigten Öffnungen
- **Maßgefertigte Unterbauelemente:**
  - Für Maßanfertigungen bei Duschböden
  - Inklusive Ablaufposition auf Maß zugeschnitten



### ■ PRODUKTDATEN – LUX ELEMENTS®-TUB-U... (UNTERBAUELEMENTE)

Verpackungsdaten siehe S. 149 · Online-Kalkulator siehe S. 7

	ARTIKEL-NUMMER	ARTIKELBEZEICHNUNG / ARTIKELBESCHREIBUNG	ABMESSUNGEN LÄNGE x BREITE x HÖHE	EINHEIT	PREIS / EINHEIT €
<b>Universalunterbauelemente – passend für Standardformate TUB und TUB-LINE</b>					
	LTUBE11110	TUB-UQ 800, quadratisch	800 x 800 x 55 mm	Stück	
	LTUBE11111	TUB-UQ 900, quadratisch	900 x 900 x 55 mm	Stück	
	LTUBE11112	TUB-UQ 1000, quadratisch	1000 x 1000 x 55 mm	Stück	
	LTUBE11115	TUB-UQ 1100, quadratisch	1100 x 1100 x 55 mm	Stück	
	LTUBE11113	TUB-UQ 1200, quadratisch	1200 x 1200 x 55 mm	Stück	
	LTUBE11114	TUB-UQ 1500, quadratisch	1500 x 1500 x 55 mm	Stück	
	LTUBE11828	TUB-UR 900/800, rechteckig	900 x 800 x 55 mm	Stück	
	LTUBE11811	TUB-UR 1000/800, rechteckig	1000 x 800 x 55 mm	Stück	
	LTUBE11819	TUB-UR 1100/800, rechteckig	1100 x 800 x 55 mm	Stück	
	LTUBE11820	TUB-UR 1200/800, rechteckig	1200 x 800 x 55 mm	Stück	
	LTUBE11821	TUB-UR 1000/900, rechteckig	1000 x 900 x 55 mm	Stück	
	LTUBE11822	TUB-UR 1100/900, rechteckig	1100 x 900 x 55 mm	Stück	
	LTUBE11812	TUB-UR 1200/900, rechteckig	1200 x 900 x 55 mm	Stück	
	LTUBE11814	TUB-UR 1300/900, rechteckig	1300 x 900 x 55 mm	Stück	
	LTUBE11815	TUB-UR 1400/900, rechteckig	1400 x 900 x 55 mm	Stück	
	LTUBE11816	TUB-UR 1500/900, rechteckig	1500 x 900 x 55 mm	Stück	
	LTUBE11817	TUB-UR 1600/900, rechteckig	1600 x 900 x 55 mm	Stück	
	LTUBE11823	TUB-UR 1100/1000, rechteckig	1100 x 1000 x 55 mm	Stück	
	LTUBE11813	TUB-UR 1200/1000, rechteckig	1200 x 1000 x 55 mm	Stück	
	LTUBE11824	TUB-UR 1300/1000, rechteckig	1300 x 1000 x 55 mm	Stück	
	LTUBE11825	TUB-UR 1400/1000, rechteckig	1400 x 1000 x 55 mm	Stück	
	LTUBE11826	TUB-UR 1500/1000, rechteckig	1500 x 1000 x 55 mm	Stück	
	LTUBE11827	TUB-UR 1600/1000, rechteckig	1600 x 1000 x 55 mm	Stück	

■ PRODUKTDATEN – LUX ELEMENTS®-TUB-U... (UNTERBAUELEMENTE)

Verpackungsdaten siehe S. 149 · Online-Kalkulator siehe S. 7

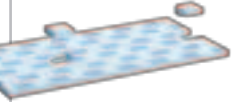
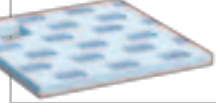
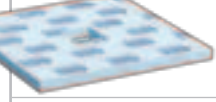
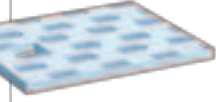
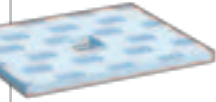
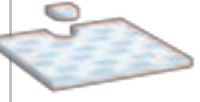
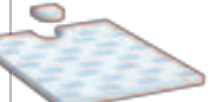
	ARTIKEL- NUMMER	ARTIKELBEZEICHNUNG / ARTIKELBESCHREIBUNG	ABMESSUNGEN LÄNGE x BREITE x HÖHE	EINHEIT	PREIS / EINHEIT €
<b>Unterbauelemente für TUB-BOL und TUB-LINE BOL</b>					
	LTUBE18028	TUB-UBOL 1800/800, rechteckig	1800 x 800 x 55 mm	Stück	
	LTUBE18019	TUB-UBOL 1800/900, rechteckig	1800 x 900 x 55 mm	Stück	
	LTUBE98101	TUB-UBOL 1800/1000, rechteckig	1800 x 1000 x 55 mm	Stück	
	LTUBE98102	TUB-UBOL 1800/1200, rechteckig	1800 x 1200 x 55 mm	Stück	
<b>Unterbauelemente für TUB (Punktentwässerung) – Maßanfertigung</b>					
	LTUBE11005	TUB-UEQ 1–1000, quadratisch	1–1000 x 55 mm	Stück	
	LTUBE11006	TUB-UEQ 1001–1200, quadratisch	1001–1200 x 55 mm	Stück	
	LTUBE11007	TUB-UEQ 1201–1400, quadratisch	1201–1400 x 55 mm	Stück	
	LTUBE11105	TUB-UMQ 1–1000, quadratisch	1–1000 x 55 mm	Stück	
	LTUBE11106	TUB-UMQ 1001–1200, quadratisch	1001–1200 x 55 mm	Stück	
	LTUBE11107	TUB-UMQ 1201–1400, quadratisch	1201–1400 x 55 mm	Stück	
	LTUBE11606	TUB-UER 1–1000, rechteckig	1–1000 x 55 mm	Stück	
	LTUBE11607	TUB-UER 1001–1200, rechteckig	1001–1200 x 55 mm	Stück	
	LTUBE11608	TUB-UER 1201–1400, rechteckig	1201–1400 x 55 mm	Stück	
	LTUBE11609	TUB-UER 1401–1600, rechteckig	1401–1600 x 55 mm	Stück	
	LTUBE11610	TUB-UER 1601–1800, rechteckig, 2-teilig gefertigt	1601–1800 x 55 mm	Stück	
	LTUBE11611	TUB-UER 1801–2000, rechteckig, 2-teilig gefertigt	1801–2000 x 55 mm	Stück	
	LTUBE11707	TUB-UMR 1–1000, rechteckig	1–1000 x 55 mm	Stück	
	LTUBE11708	TUB-UMR 1001–1200, rechteckig	1001–1200 x 55 mm	Stück	
	LTUBE11709	TUB-UMR 1201–1400, rechteckig	1201–1400 x 55 mm	Stück	
	LTUBE11710	TUB-UMR 1401–1600, rechteckig	1401–1600 x 55 mm	Stück	
	LTUBE11711	TUB-UMR 1601–1800, rechteckig, 2-teilig gefertigt	1601–1800 x 55 mm	Stück	
	LTUBE11712	TUB-UMR 1801–2000, rechteckig, 2-teilig gefertigt	1801–2000 x 55 mm	Stück	
<b>Unterbauelemente für TUB-LINE (Liniентwässerung) – Maßanfertigung</b>					
	LTUBE94114	TUB-LINE UQ 800–900, quadratisch	800–900 x 800–900 x 55 mm	Stück	
	LTUBE94105	TUB-LINE UQ 900–1000, quadratisch	900–1000 x 900–1000 x 55 mm	Stück	
	LTUBE94112	TUB-LINE UQ 1000–1200, quadratisch	1000–1200 x 1000–1200 x 55 mm	Stück	
	LTUBE94115	TUB-LINE UR 900–1200/800–900, rechteckig	900–1200 x 800–900 x 55 mm	Stück	
	LTUBE94106	TUB-LINE UR 1000–1200/900–1000, rechteckig	1000–1200 x 900–1000 x 55 mm	Stück	
	LTUBE94113	TUB-LINE UR 1000–1200/1000–1100, rechteckig	1000–1200 x 1000–1100 x 55 mm	Stück	
	LTUBE94107	TUB-LINE UR 1200–1400/900–1000, rechteckig	1200–1400 x 900–1000 x 55 mm	Stück	
	LTUBE94108	TUB-LINE UR 1400–1600/900–1000, rechteckig	1400–1600 x 900–1000 x 55 mm	Stück	
	LTUBE94116	TUB-LINE UR 1200–1400/1000–1100, rechteckig	1200–1400 x 1000–1100 x 55 mm	Stück	
	LTUBE94117	TUB-LINE UR 1400–1600/1000–1100, rechteckig	1400–1600 x 1000–1100 x 55 mm	Stück	



Weiterführende Informationen zu TUB siehe [www.luxelements.com](http://www.luxelements.com).

Datenblätter, Montageanleitungen, Prüfzeugnisse und zusätzliche Broschüren unter „Downloads“, Videos unter „Praxis“ und auf YouTube.



## ■ Systeme bei Holzkonstruktionen

**LUX ELEMENTS® Duschbodenelemente**, bodengleich, flache Duschbodenhöhe, mit separater Ablauftechnik (Punkt- oder Linientwässerung) für den Einbau in und auf Holzkonstruktionen – fertig zum Verfliesen!

### ■ Eigenschaften, allgemein

	TUB-H	TUB-LINE H
Für barrierefreies Bauen	■	■
Höhenverstellbares Ablaufsystem	Seite 130	Seite 117
Werkseitige Abdichtung, normgerecht nach DIN 18534	■	■
Bodenablauf-Aufnahmerahmen, werkseitig eingedichtet	■	—
Bodenablaufrinne, werkseitig eingedichtet	—	■
Werkseitiges Gefälle	■	■
Flache Duschbodenhöhe	■	■
Zweite Entwässerungsebene	■	■
Click-System, zur Befestigung des Ablaufstutzens	■	■
Separater Ablaufstutzen, waagrecht	ab Seite 130	ab Seite 134
Umfangreiches Zubehör	Seite 133	Seite 135
Abgestimmtes Montagezubehör	ab Seite 136	ab Seite 136
Maßanfertigung möglich	■	■

### ■ Aufbauprinzip, allgemein

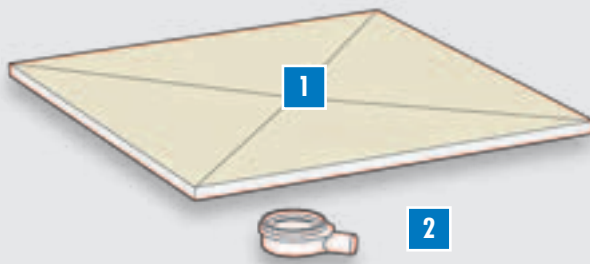

**1 Duschbodenelement** – mit flacher Duschbodenhöhe, werkseitig abgedichtet, quadratisch oder rechteckig, mit vierseitigem Gefälle, integriertes und eingedichtetes Bodenablaufsystem

- Details zu Designvarianten: Seite 117

- Details zu Formatvarianten: Seite 117

**2 Ablaufstutzen** – waagrecht (DN 50), einfache, schnelle und sichere Montage mittels Click-System, ohne Kleben oder Schrauben

- Details: ab Seite 130 (Punktentwässerung)

- Details: Seite 134 (Linientwässerung)

### ■ Aufbauhöhen

Maße in mm, ohne Kleberschichten und Fliesen.

#### Punktentwässerung

TUB-H

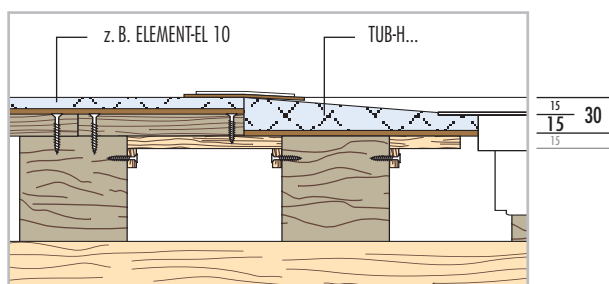

#### Linientwässerung

TUB-LINE H

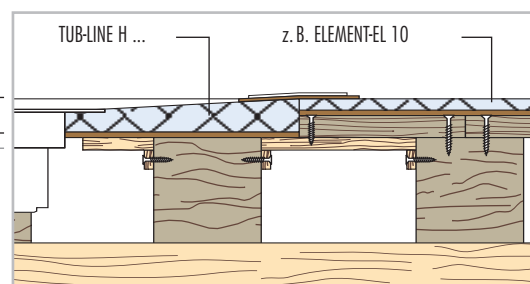

■ Eigenschaften, Punktentwässerung

**Roste/Rostaufnahmen** – Kompatibel mit allen LUX ELEMENTS®-TUB-RA...-Varianten, Standard und Design – siehe Seite 131

**Designvarianten** – Grundform: quadratisch oder rechteckig, Gefälle: 4-seitig, Ablaufposition: Ecke oder Mitte

Besonderheiten: auch als TUB-H BOL mit Gefälle- und Ablängbereich, z. B. als System, um eine Badewanne zu ersetzen (siehe Seite 124)

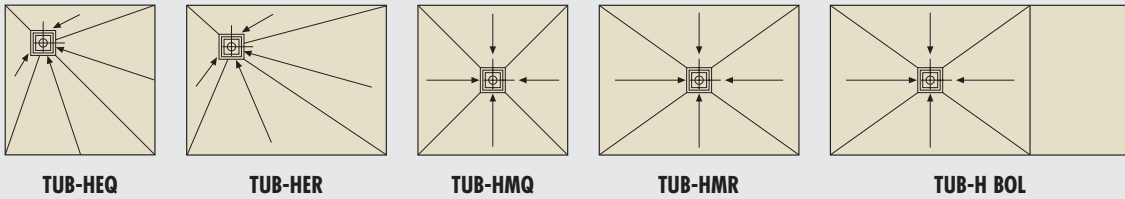

■ Eigenschaften, Linientwässerung

**Abdecksteg/Rinne** – Abmessungen: 70 x 650 mm, 70 x 750 mm oder 70 x 850 mm, abhängig von Größe und Form des Duschbodens

Besonderheiten: drehbarer Abdecksteg für zwei Designvarianten (Edelstahl gebürstet und rückseitig befliesbar), Anfließhilfe für sauberes Verfließen, Höhe anpassbar durch Höhenadapter von 5 – 17 mm, mit Geruchverschluss



**Designvarianten** – Grundform: quadratisch oder rechteckig, Gefälle: 4-seitig, Ablaufposition: an der kurzen Seite

Besonderheiten: auch als TUB-LINE H BOL mit Gefälle- und Ablängbereich, z. B. als System, um eine Badewanne zu ersetzen (siehe Seite 128)

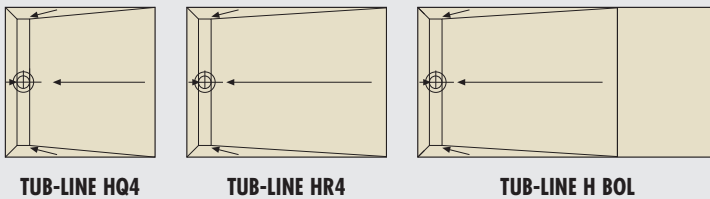

ÜBERSICHT STANDARDFORMATE QUADRATISCH

		SEITENMASS LÄNGE				
		800 mm	900 mm	1000 mm	1100 mm	1200 mm
SEITENMASS BREITE	800 mm	TUB-HEQ (S. 121) TUB-HMQ (S. 121) TUB-LINE HQ4 (S. 127)				
	900 mm		TUB-HEQ (S. 121) TUB-HMQ (S. 121) TUB-LINE HQ4 (S. 127)			
	1000 mm			TUB-HEQ (S. 121) TUB-HMQ (S. 121) TUB-LINE HQ4 (S. 127)		
	1100 mm				TUB-HEQ (S. 121) TUB-HMQ (S. 121) TUB-LINE HQ4 (S. 127)	
	1200 mm					TUB-HEQ (S. 121) TUB-HMQ (S. 121) TUB-LINE HQ4 (S. 127)

ÜBERSICHT STANDARDFORMATE RECHTECKIG

		SEITENMASS KURZE SEITE		
		800 mm	900 mm	1000 mm
SEITENMASS LANGE SEITE	900 mm	TUB-HER (S. 122) TUB-HMR (S. 123) TUB-LINE HR4 (S. 127)		
	1000 mm	TUB-HER (S. 122) TUB-HMR (S. 123) TUB-LINE HR4 (S. 127)	TUB-HER (S. 122) TUB-HMR (S. 123) TUB-LINE HR4 (S. 127)	
	1100 mm	TUB-HER (S. 122) TUB-HMR (S. 123) TUB-LINE HR4 (S. 127)	TUB-HER (S. 122) TUB-HMR (S. 123) TUB-LINE HR4 (S. 127)	TUB-HER (S. 122) TUB-HMR (S. 123) TUB-LINE HR4 (S. 127)
	1200 mm	TUB-HER (S. 122) TUB-HMR (S. 123) TUB-LINE HR4 (S. 127)	TUB-HER (S. 122) TUB-HMR (S. 123) TUB-LINE HR4 (S. 127)	TUB-HER (S. 122) TUB-HMR (S. 123) TUB-LINE HR4 (S. 127)
	1300 mm		TUB-HER (S. 122) TUB-HMR (S. 123) TUB-LINE HR4 (S. 127)	TUB-HER (S. 122) TUB-HMR (S. 123) TUB-LINE HR4 (S. 127)
	1400 mm		TUB-HER (S. 122) TUB-HMR (S. 123) TUB-LINE HR4 (S. 127)	TUB-HER (S. 122) TUB-HMR (S. 123) TUB-LINE HR4 (S. 127)
	1500 mm		TUB-HER (S. 122) TUB-HMR (S. 123) TUB-LINE HR4 (S. 127)	TUB-HER (S. 122) TUB-HMR (S. 123) TUB-LINE HR4 (S. 127)
	1600 mm		TUB-HER (S. 122) TUB-HMR (S. 123) TUB-LINE HR4 (S. 127)	TUB-HER (S. 122) TUB-HMR (S. 123) TUB-LINE HR4 (S. 127)
	1800 mm	TUB-H BOL (S. 125) TUB-LINE H BOL (S. 129)	TUB-H BOL (S. 125) TUB-LINE H BOL (S. 129)	TUB-H BOL (S. 125) TUB-LINE H BOL (S. 129)



Bodengleiche Duschböden mit separater Ablauftechnik für den Einsatz in und auf Holzkonstruktionen

### TUB-H

- Werkseitige Abdichtung
- Eingedichteter Bodenablauf-Aufnahmerahmen
- Werkseitiges Gefälle (vierseitig)
- Flache Duschbodenhöhe: 15/30 mm
- Für barrierefreies Bauen
- Zweite Entwässerungsebene
- Sicheres Click-System zur Befestigung des Ablaufstutzens
- Passende Ablaufsysteme siehe Seite 130–133

Auch mit Bodenablaufrinne erhältlich, siehe TUB-LINE H, Seite 126

**Hinweis:** Bei Eingriffen in die tragsicherheitsrelevanten Bauteile ist ggf. ein entsprechender Fachplaner zu Rate zu ziehen. Weiterhin sind die nationalen Richtlinien und die anerkannten Regeln der Baukunst zu beachten.



#### ■ Aufbauhöhe

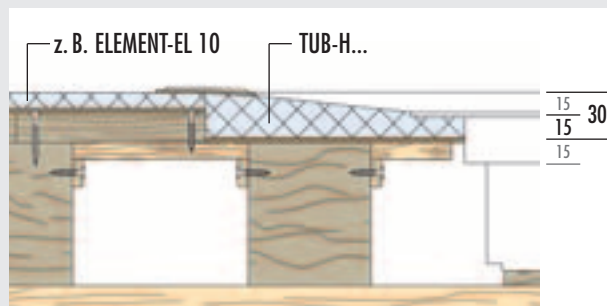

**Hinweis:** Maße in mm. Maße ohne Kleberschichten und Fliesen.

■ PRODUKTDATEN – LUX ELEMENTS®-TUB-HEQ / -HMQ

Verpackungsdaten siehe S. 150 · Online-Kalkulator siehe S. 7 · \* normgerecht nach DIN 18534

ARTIKEL-NUMMER	ARTIKELBEZEICHNUNG / ARTIKELBESCHREIBUNG	ABMESSUNGEN LÄNGE x BREITE x HÖHE	EINHEIT	PREIS / EINHEIT €
----------------	--	-----------------------------------	---------	-------------------

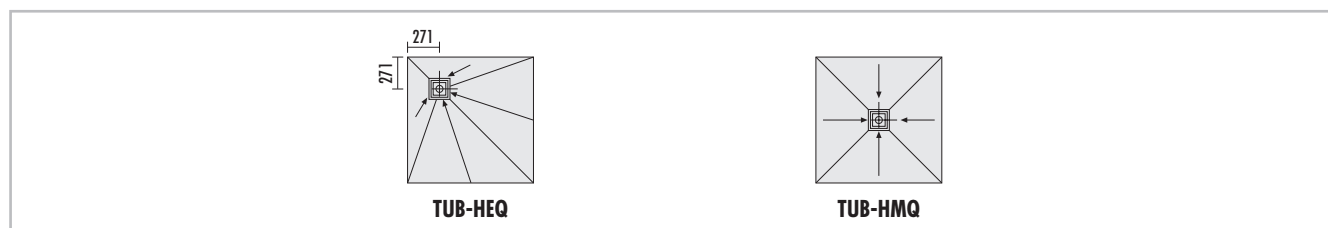

TUB-H...Q, Hartschaum-Duschbodenelemente, quadratisch, mit eingebautem und eingedichtetem Bodenablauf-Aufnahmerahmen 135 x 135 mm, für den Einsatz bei Holzkonstruktionen. → <b>Ablauftechnik und Zubehör</b> siehe Seite 130–133				
	LTUBE17004	TUB-HEQ 800*, Ablauf in der Ecke	800 x 800 x 15/30 mm	Stück
	LTUBE17001	TUB-HEQ 900*, Ablauf in der Ecke	900 x 900 x 15/30 mm	Stück
	LTUBE17003	TUB-HEQ 1000*, Ablauf in der Ecke	1000 x 1000 x 15/30 mm	Stück
	LTUBE17005	TUB-HEQ 1100*, Ablauf in der Ecke	1100 x 1100 x 15/30 mm	Stück
	LTUBE17002	TUB-HEQ 1200*, Ablauf in der Ecke	1200 x 1200 x 15/30 mm	Stück
	LTUBE17104	TUB-HMQ 800*, Ablauf in der Mitte	800 x 800 x 15/30 mm	Stück
	LTUBE17101	TUB-HMQ 900*, Ablauf in der Mitte	900 x 900 x 15/30 mm	Stück
	LTUBE17103	TUB-HMQ 1000*, Ablauf in der Mitte	1000 x 1000 x 15/30 mm	Stück
	LTUBE17105	TUB-HMQ 1100*, Ablauf in der Mitte	1100 x 1100 x 15/30 mm	Stück
	LTUBE17102	TUB-HMQ 1200*, Ablauf in der Mitte	1200 x 1200 x 15/30 mm	Stück



LUX ELEMENTS fertigt individuelle Maßanfertigungen für TUB.

Hierzu zählen vom Standardprogramm abweichende Maße, Dicken, Formen etc. Nähere Infos siehe Seite 5.



Weiterführende Informationen zu TUB siehe [www.luxelements.com](http://www.luxelements.com).

Datenblätter, Montageanleitungen, Prüfzeugnisse und zusätzliche Broschüren unter „Downloads“, Videos unter „Praxis“ und auf YouTube.



■ **PRODUKTDATEN – LUX ELEMENTS®-TUB-HER / -HMR**

Verpackungsdaten siehe S. 150 · Online-Kalkulator siehe S. 7 · \* normgerecht nach DIN 18534

ARTIKEL-NUMMER	ARTIKELBEZEICHNUNG / ARTIKELBESCHREIBUNG	ABMESSUNGEN LÄNGE x BREITE x HÖHE	EINHEIT	PREIS / EINHEIT €
----------------	--	-----------------------------------	---------	-------------------

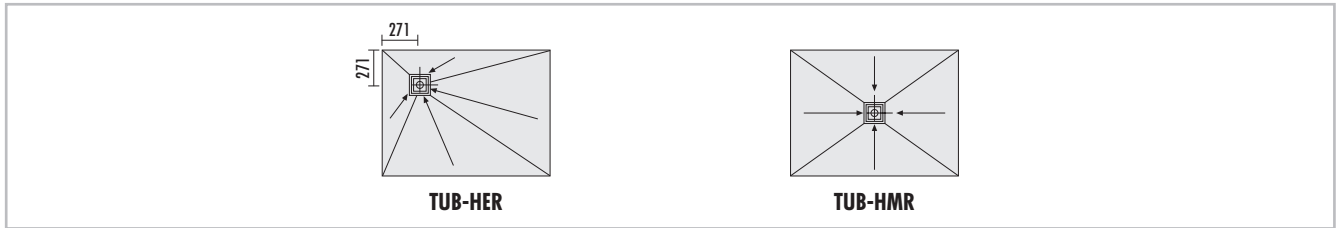

**TUB-H...R**, Hartschaum-Duschbodenelemente, rechteckig, mit eingebautem und eingedichtetem Bodenablauf-Aufnahmerahmen 135 x 135 mm, für den Einsatz bei Holzkonstruktionen. → **Ablauftechnik und Zubehör** siehe Seite 130–133

<b>LTUBE17014</b>	<b>TUB-HER 900/800*</b> , Ablauf in der Ecke	900 x 800 x 15/30 mm	Stück	
<b>LTUBE17015</b>	<b>TUB-HER 1000/800*</b> , Ablauf in der Ecke	1000 x 800 x 15/30 mm	Stück	
<b>LTUBE17016</b>	<b>TUB-HER 1100/800*</b> , Ablauf in der Ecke	1100 x 800 x 15/30 mm	Stück	
<b>LTUBE17017</b>	<b>TUB-HER 1200/800*</b> , Ablauf in der Ecke	1200 x 800 x 15/30 mm	Stück	
<b>LTUBE17019</b>	<b>TUB-HER 1000/900*</b> , Ablauf in der Ecke	1000 x 900 x 15/30 mm	Stück	
<b>LTUBE17020</b>	<b>TUB-HER 1100/900*</b> , Ablauf in der Ecke	1100 x 900 x 15/30 mm	Stück	
<b>LTUBE17011</b>	<b>TUB-HER 1200/900*</b> , Ablauf in der Ecke	1200 x 900 x 15/30 mm	Stück	
<b>LTUBE17021</b>	<b>TUB-HER 1300/900*</b> , Ablauf in der Ecke	1300 x 900 x 15/30 mm	Stück	
<b>LTUBE17013</b>	<b>TUB-HER 1400/900*</b> , Ablauf in der Ecke	1400 x 900 x 15/30 mm	Stück	
<b>LTUBE17023</b>	<b>TUB-HER 1500/900*</b> , Ablauf in der Ecke	1500 x 900 x 15/30 mm	Stück	
<b>LTUBE17012</b>	<b>TUB-HER 1600/900*</b> , Ablauf in der Ecke	1600 x 900 x 15/30 mm	Stück	
<b>LTUBE17024</b>	<b>TUB-HER 1100/1000*</b> , Ablauf in der Ecke	1100 x 1000 x 15/30 mm	Stück	
<b>LTUBE17025</b>	<b>TUB-HER 1200/1000*</b> , Ablauf in der Ecke	1200 x 1000 x 15/30 mm	Stück	
<b>LTUBE17026</b>	<b>TUB-HER 1300/1000*</b> , Ablauf in der Ecke	1300 x 1000 x 15/30 mm	Stück	
<b>LTUBE17027</b>	<b>TUB-HER 1400/1000*</b> , Ablauf in der Ecke	1400 x 1000 x 15/30 mm	Stück	
<b>LTUBE17028</b>	<b>TUB-HER 1500/1000*</b> , Ablauf in der Ecke	1500 x 1000 x 15/30 mm	Stück	
<b>LTUBE17029</b>	<b>TUB-HER 1600/1000*</b> , Ablauf in der Ecke	1600 x 1000 x 15/30 mm	Stück	

Fortsetzung auf Seite 123

■ PRODUKTDATEN – LUX ELEMENTS®-TUB-HER / -HMR

Verpackungsdaten siehe S. 150 · Online-Kalkulator siehe S. 7 · \* normgerecht nach DIN 18534

ARTIKEL-NUMMER	ARTIKELBEZEICHNUNG / ARTIKELBESCHREIBUNG	ABMESSUNGEN LÄNGE x BREITE x HÖHE	EINHEIT	PREIS / EINHEIT €
----------------	--	-----------------------------------	---------	-------------------

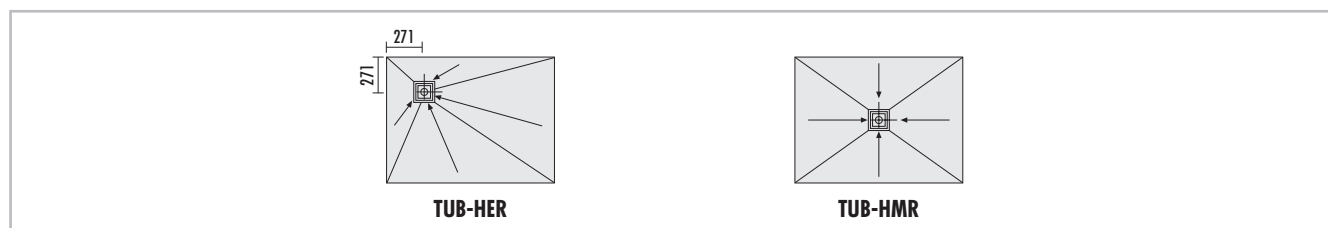

TUB-H...R, Hartschaum-Duschbodenelemente, rechteckig, mit eingebautem und eingedichtetem Bodenablauf-Aufnahmerahmen 135 x 135 mm, für den Einsatz bei Holzkonstruktionen. → Ablauftechnik und Zubehör siehe Seite 130–133				
LTUBE17114	TUB-HMR 900/800*, Ablauf in der Mitte	900 x 800 x 15/30 mm	Stück	
LTUBE17115	TUB-HMR 1000/800*, Ablauf in der Mitte	1000 x 800 x 15/30 mm	Stück	
LTUBE17116	TUB-HMR 1100/800*, Ablauf in der Mitte	1100 x 800 x 15/30 mm	Stück	
LTUBE17117	TUB-HMR 1200/800*, Ablauf in der Mitte	1200 x 800 x 15/30 mm	Stück	
LTUBE17119	TUB-HMR 1000/900*, Ablauf in der Mitte	1000 x 900 x 15/30 mm	Stück	
LTUBE17120	TUB-HMR 1100/900*, Ablauf in der Mitte	1100 x 900 x 15/30 mm	Stück	
LTUBE17111	TUB-HMR 1200/900*, Ablauf in der Mitte	1200 x 900 x 15/30 mm	Stück	
LTUBE17121	TUB-HMR 1300/900*, Ablauf in der Mitte	1300 x 900 x 15/30 mm	Stück	
LTUBE17113	TUB-HMR 1400/900*, Ablauf in der Mitte	1400 x 900 x 15/30 mm	Stück	
LTUBE17123	TUB-HMR 1500/900*, Ablauf in der Mitte	1500 x 900 x 15/30 mm	Stück	
LTUBE17112	TUB-HMR 1600/900*, Ablauf in der Mitte	1600 x 900 x 15/30 mm	Stück	
LTUBE17124	TUB-HMR 1100/1000*, Ablauf in der Mitte	1100 x 1000 x 15/30 mm	Stück	
LTUBE17125	TUB-HMR 1200/1000*, Ablauf in der Mitte	1200 x 1000 x 15/30 mm	Stück	
LTUBE17126	TUB-HMR 1300/1000*, Ablauf in der Mitte	1300 x 1000 x 15/30 mm	Stück	
LTUBE17127	TUB-HMR 1400/1000*, Ablauf in der Mitte	1400 x 1000 x 15/30 mm	Stück	
LTUBE17128	TUB-HMR 1500/1000*, Ablauf in der Mitte	1500 x 1000 x 15/30 mm	Stück	
LTUBE17129	TUB-HMR 1600/1000*, Ablauf in der Mitte	1600 x 1000 x 15/30 mm	Stück	

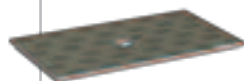

LUX ELEMENTS fertigt individuelle Maßanfertigungen für TUB.

Hierzu zählen vom Standardprogramm abweichende Maße, Dicken, Formen etc. Nähere Infos siehe Seite 5.



Weiterführende Informationen zu TUB siehe [www.luxelements.com](http://www.luxelements.com).

Datenblätter, Montageanleitungen, Prüfzeugnisse und zusätzliche Broschüren unter „Downloads“, Videos unter „Praxis“ und auf YouTube.



## Bodengleiche Duschböden mit separater Ablauftechnik für den Einsatz in und auf Holzkonstruktionen für den Ersatz von Badewannen

### TUB-H BOL

- Werkseitige Abdichtung
- Eingedichteter Bodenablauf-Aufnahmerahmen
- Werkseitiges Gefälle (vierseitig)
- In der Länge kürzbar durch Bereich ohne Gefälle
- Flache Duscbodenhöhe: 15/30 mm
- Für barrierefreies Bauen
- Zweite Entwässerungsebene
- Sicheres Click-System zur Befestigung des Ablaufstutzens
- Passende Ablaufsysteme siehe Seite 130–133

Auch mit Bodenablaufrinne erhältlich, siehe TUB-LINE H BOL, Seite 128

#### Zubehör (optional)

- Passende Sitzbänke RELAX-BA ab Seite 46

**Hinweis:** Bei Eingriffen in die tragsicherheitsrelevanten Bauteile ist ggf. ein entsprechender Fachplaner zu Rate zu ziehen. Weiterhin sind die nationalen Richtlinien und die anerkannten Regeln der Baukunst zu beachten.



#### ■ Duscboden zuschneidbar

- TUB-H BOL 1800/800 – zuschneidbar bis minimal 800 x 1200 mm
- TUB-H BOL 1800/900 – zuschneidbar bis minimal 900 x 1200 mm
- TUB-H BOL 1800/1000 – zuschneidbar bis minimal 1000 x 1200 mm

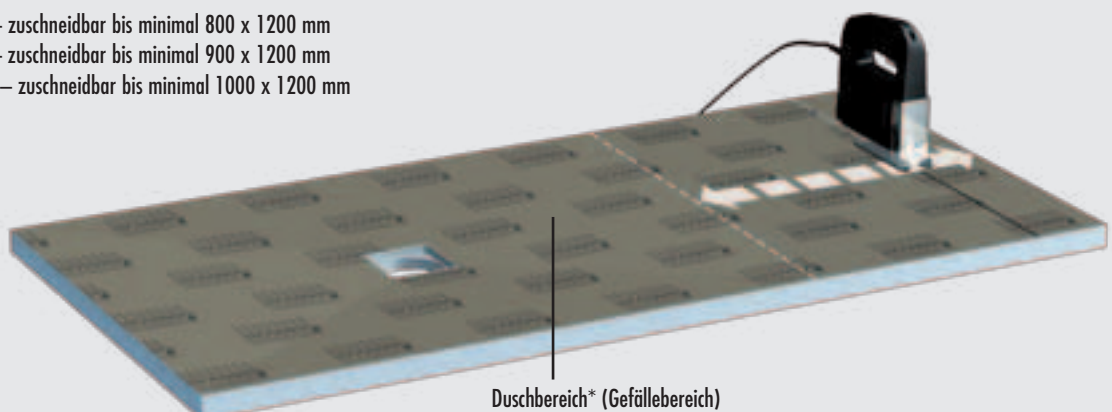

Duschbereich\* (Gefällebereich)

\*Hinweis: Die Armaturen sind im Duschbereich anzuordnen.

■ PRODUKTDATEN – LUX ELEMENTS®-TUB-H BOL

Verpackungsdaten siehe S. 151 · Online-Kalkulator siehe S. 7 · \* normgerecht nach DIN 18534

ARTIKEL-NUMMER	ARTIKELBEZEICHNUNG / ARTIKELBESCHREIBUNG	ABMESSUNGEN LÄNGE x BREITE x HÖHE	EINHEIT	PREIS / EINHEIT €
----------------	--	-----------------------------------	---------	-------------------

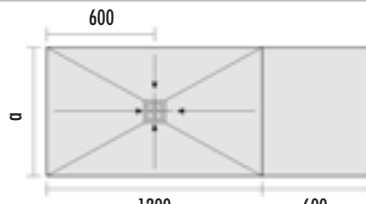

**TUB-LINE H BOL 1800/800: a = 800**  
**TUB-LINE H BOL 1800/900: a = 900**  
**TUB-LINE H BOL 1800/1000: a = 1000**

	<p><b>TUB-H BOL</b>, Hartschaum-Duschbodenelement für den Ersatz von Badewannen, mit eingebautem und eingedichtetem Bodenablauf-Aufnahmerahmen 135 x 135 mm, zuschneidbar, Ablauf im Gefällebereich in der Mitte. → <b>Ablauftechnik und Zubehör</b> siehe Seite 130–133</p>				
	LTUBE17031	<p><b>TUB-H BOL 1800/800*</b>,                  zuschneidbar bis minimal 800 x 1200 mm,                  Gefällebereich von 800 x 1200 mm</p>	1800 x 800 x 15/30 mm	Stück	
	LTUBE17018	<p><b>TUB-H BOL 1800/900*</b>,                  zuschneidbar bis minimal 900 x 1200 mm,                  Gefällebereich von 900 x 1200 mm</p>	1800 x 900 x 15/30 mm	Stück	
	LTUBE17032	<p><b>TUB-H BOL 1800/1000*</b>,                  zuschneidbar bis minimal 1000 x 1200 mm,                  Gefällebereich von 1000 x 1200 mm</p>	1800 x 1000 x 15/30 mm	Stück	

 **LUX ELEMENTS** fertigt individuelle Maßanfertigungen für TUB.  
 Hierzu zählen vom Standardprogramm abweichende Maße, Dicken, Formen etc. Nähere Infos siehe Seite 5.

 Weiterführende Informationen zu TUB siehe [www.luxelements.com](http://www.luxelements.com).  
 Datenblätter, Montageanleitungen, Prüfzeugnisse und zusätzliche Broschüren unter „Downloads“, Videos unter „Praxis“ und auf YouTube.



Bodengleiche Duschböden mit separater Ablauftechnik für den Einsatz in und auf Holzkonstruktionen

### TUB-LINE H

- Duschboden für Holzböden mit eingebauter und eingedichteter Bodenablaufrinne (70 x 650 mm, 70 x 750 mm oder 70 x 850 mm)
- Werkseitige Abdichtung
- Werkseitiges Gefälle (vierseitig)
- Flache Duschbodenhöhe: 20/30 mm
- Drehbarer Rinnen-Abdecksteg für zwei Designvarianten
- Sauberes Verfliesen durch Anfließhilfe
- Höhenverstellbar für optimale Anpassung an Belagsdicke
- Für barrierefreies Bauen
- Zweite Entwässerungsebene
- Sicheres Click-System zur Befestigung des Ablaufstutzens
- Passende Ablaufsysteme siehe Seite 134

Auch mit Punktablauf erhältlich, siehe TUB-H, Seite 120

**Hinweis:** Bei Eingriffen in die tragsicherheitsrelevanten Bauteile ist ggf. ein entsprechender Fachplaner zu Rate zu ziehen. Weiterhin sind die nationalen Richtlinien und die anerkannten Regeln der Baukunst zu beachten.



#### ■ Aufbauhöhe

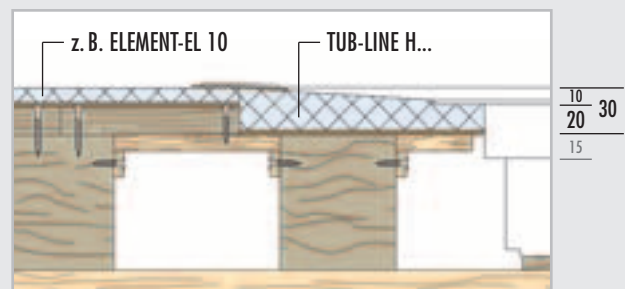

**Hinweis:** Maße in mm. Maße ohne Kleberschichten und Fliesen.

■ PRODUKTDATEN – LUX ELEMENTS®-TUB-LINE H

Verpackungsdaten siehe S. 151 · Online-Kalkulator siehe S. 7 · \* normgerecht nach DIN 18534

ARTIKEL-NUMMER	ARTIKELBEZEICHNUNG / ARTIKELBESCHREIBUNG	ABMESSUNGEN LÄNGE x BREITE x HÖHE	EINHEIT	PREIS / EINHEIT €
----------------	--	-----------------------------------	---------	-------------------

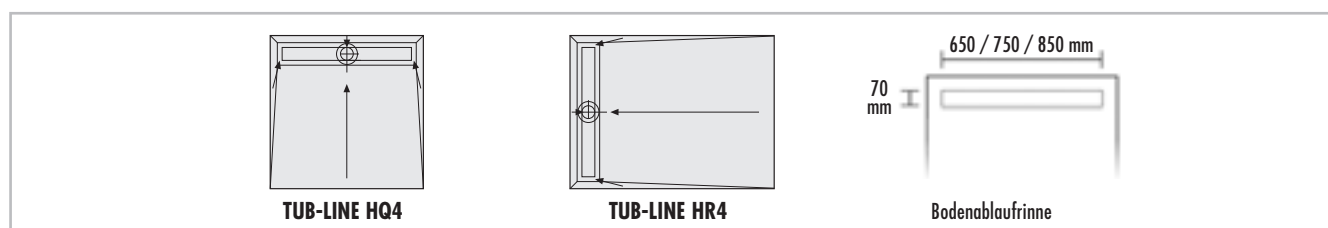

	<p><b>TUB-LINE H</b>, Hartschaum-Duschbodenelemente, mit 4-seitigem Gefälle, mit eingebauter und eingedichteter Bodenablaufrinne auf kurzer Seite, mit Abdecksteg und Anfließhilfe aus Edelstahl gebürstet, Abdecksteg rückseitig befließbar, mit Geruchverschluss, Höhe anpassbar durch Höhenadapter von 5–17 mm, für den Einsatz bei Holzkonstruktionen. → <b>Ablauftechnik und Zubehör</b> siehe Seite 134</p>			
	<b>mit Bodenablaufrinne 70 x 650 mm</b>			
	LTUBE96006	TUB-LINE HQ4 800*, quadratisch	800 x 800 x 20/30 mm	Stück
	<b>mit Bodenablaufrinne 70 x 750 mm</b>			
	LTUBE96001	TUB-LINE HQ4 900*, quadratisch	900 x 900 x 20/30 mm	Stück
	<b>mit Bodenablaufrinne 70 x 850 mm</b>			
	LTUBE96003	TUB-LINE HQ4 1000*, quadratisch	1000 x 1000 x 20/30 mm	Stück
	LTUBE96007	TUB-LINE HQ4 1100*, quadratisch	1100 x 1100 x 20/30 mm	Stück
	LTUBE96004	TUB-LINE HQ4 1200*, quadratisch	1200 x 1200 x 20/30 mm	Stück
	<b>mit Bodenablaufrinne 70 x 650 mm</b>			
	LTUBE96008	TUB-LINE HR4 900/800*, rechteckig	900 x 800 x 20/30 mm	Stück
	LTUBE96009	TUB-LINE HR4 1000/800*, rechteckig	1000 x 800 x 20/30 mm	Stück
	LTUBE96010	TUB-LINE HR4 1100/800*, rechteckig	1100 x 800 x 20/30 mm	Stück
	LTUBE96011	TUB-LINE HR4 1200/800*, rechteckig	1200 x 800 x 20/30 mm	Stück
	<b>mit Bodenablaufrinne 70 x 750 mm</b>			
	LTUBE96012	TUB-LINE HR4 1000/900*, rechteckig	1000 x 900 x 20/30 mm	Stück
	LTUBE96013	TUB-LINE HR4 1100/900*, rechteckig	1100 x 900 x 20/30 mm	Stück
	LTUBE96002	TUB-LINE HR4 1200/900*, rechteckig	1200 x 900 x 20/30 mm	Stück
	LTUBE96014	TUB-LINE HR4 1300/900*, rechteckig	1300 x 900 x 20/30 mm	Stück
	LTUBE96005	TUB-LINE HR4 1400/900*, rechteckig	1400 x 900 x 20/30 mm	Stück
	LTUBE96015	TUB-LINE HR4 1500/900*, rechteckig	1500 x 900 x 20/30 mm	Stück
	LTUBE96016	TUB-LINE HR4 1600/900*, rechteckig	1600 x 900 x 20/30 mm	Stück
	<b>mit Bodenablaufrinne 70 x 850 mm</b>			
	LTUBE96017	TUB-LINE HR4 1100/1000*, rechteckig	1100 x 1000 x 20/30 mm	Stück
	LTUBE96018	TUB-LINE HR4 1200/1000*, rechteckig	1200 x 1000 x 20/30 mm	Stück
	LTUBE96019	TUB-LINE HR4 1300/1000*, rechteckig	1300 x 1000 x 20/30 mm	Stück
	LTUBE96020	TUB-LINE HR4 1400/1000*, rechteckig	1400 x 1000 x 20/30 mm	Stück
	LTUBE96021	TUB-LINE HR4 1500/1000*, rechteckig	1500 x 1000 x 20/30 mm	Stück
	LTUBE96022	TUB-LINE HR4 1600/1000*, rechteckig	1600 x 1000 x 20/30 mm	Stück



LUX ELEMENTS fertigt individuelle Maßanfertigungen für TUB. Hierzu zählen vom Standardprogramm abweichende Maße, Dicken, Formen etc. Nähere Infos siehe Seite 5.



Weiterführende Informationen zu TUB siehe [www.luxelements.com](http://www.luxelements.com). Datenblätter, Montageanleitungen, Prüfzeugnisse und zusätzliche Broschüren unter „Downloads“, Videos unter „Praxis“ und auf YouTube.





## Bodengleiche Duschböden mit separater Ablauftechnik für den Einsatz in und auf Holzkonstruktionen für den Ersatz von Badewannen

### TUB-LINE H BOL

- Duschboden mit eingebauter und eingedichteter Bodenablaufrinne (70 x 650 mm, 70 x 750 mm oder 70 x 850 mm)
- Werkseitige Abdichtung
- Werkseitiges Gefälle (vierseitig)
- Flache Duschboden Höhe: 20/30 mm
- Drehbarer Rinnen-Abdecksteg für zwei Designvarianten
- Sauberes Verfließen durch Anfließhilfe
- Höhenverstellbar für optimale Anpassung an Belagsdicke
- In der Länge kürzbar durch Bereich ohne Gefälle
- Für barrierefreies Bauen
- Zweite Entwässerungsebene
- Sicheres Click-System zur Befestigung des Ablaufstutzens
- Passende Ablaufsysteme siehe Seite 134

Auch mit Punktablauf erhältlich, siehe TUB-H BOL, Seite 124

#### Zubehör (optional)

- Passende Sitzbänke RELAX-BA ab Seite 46



- Duschboden zuschneidbar

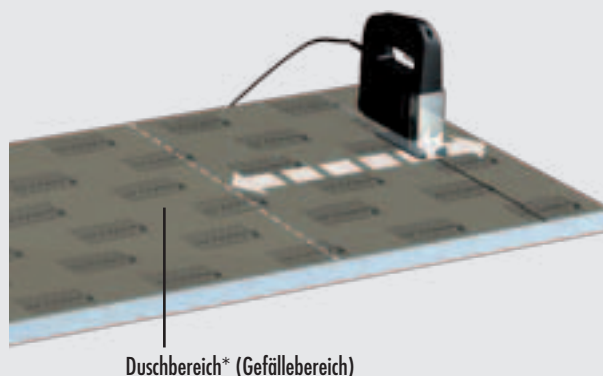

\*Hinweis: Die Armaturen sind im Duschbereich anzuordnen.

■ PRODUKTDATEN – LUX ELEMENTS®-TUB-LINE H BOL

Verpackungsdaten siehe S. 151 · Online-Kalkulator siehe S. 7 · \* normgerecht nach DIN 18534

ARTIKEL-NUMMER	ARTIKELBEZEICHNUNG / ARTIKELBESCHREIBUNG	ABMESSUNGEN LÄNGE x BREITE x HÖHE	EINHEIT	PREIS / EINHEIT €
----------------	--	-----------------------------------	---------	-------------------

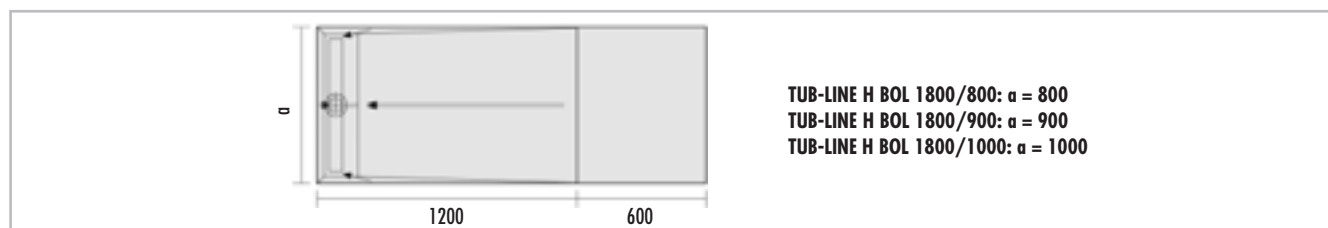

	<b>TUB-LINE H BOL</b> , Hartschaum-Duschbodenelemente für den Ersatz von Badewannen, mit 4-seitigem Gefälle, mit eingebauter und eingedichteter Bodenablaufrinne auf kurzer Seite, mit Abdecksteg und Anfließhilfe aus Edelstahl gebürstet, Abdecksteg rückseitig befließbar, mit Geruchverschluss, Höhe anpassbar durch Höhenadapter von 5–17 mm. → <b>Ablauftechnik und Zubehör siehe Seite 134</b>			
	<b>mit Bodenablaufrinne 70 x 650 mm</b>			
	LTUBE97102	<b>TUB-LINE H BOL 1800/800*</b> , zuschneidbar bis minimal 800 x 1200 mm, Gefällebereich von 800 x 1200 mm	1800 x 800 x 20/30 mm	Stück
	<b>mit Bodenablaufrinne 70 x 750 mm</b>			
LTUBE97101	<b>TUB-LINE H BOL 1800/900*</b> , zuschneidbar bis minimal 900 x 1200 mm, Gefällebereich von 900 x 1200 mm	1800 x 900 x 20/30 mm	Stück	
<b>mit Bodenablaufrinne 70 x 850 mm</b>				
LTUBE97103	<b>TUB-LINE H BOL 1800/1000*</b> , zuschneidbar bis minimal 1000 x 1200 mm, Gefällebereich von 1000 x 1200 mm	1800 x 1000 x 20/30 mm	Stück	



LUX ELEMENTS fertigt individuelle Maßanfertigungen für TUB.

Hierzu zählen vom Standardprogramm abweichende Maße, Dicken, Formen etc. Nähere Infos siehe Seite 5.



Weiterführende Informationen zu TUB siehe [www.luxelements.com](http://www.luxelements.com).

Datenblätter, Montageanleitungen, Prüfzeugnisse und zusätzliche Broschüren unter „Downloads“, Videos unter „Praxis“ und auf YouTube.

## ■ Ablauftechnik und Zubehör

**TUB Bodenablaufsysteme** – Grundsätzlich wird bei den Ablaufsystemen für die TUB-Duschböden zwischen frei kombinierbaren Systemen und komplett zusammengestellten Systemen (ab Seite 132) unterschieden.



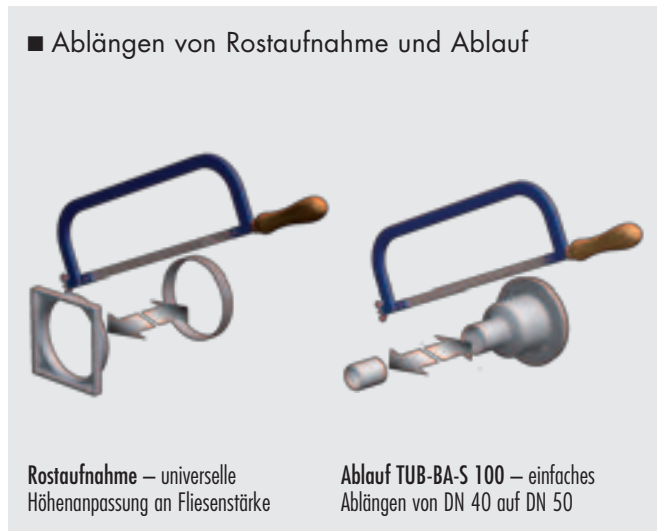

### TUB kombinierbare Bodenablaufsysteme

- Abläufe – TUB-BA-...  
senkrecht oder waagrecht
- Rostaufnahme mit Standardrost – TUB-RA-S
- Rostaufnahme mit Designrost – TUB-RA-D...  
Designvarianten siehe Seite 131
- Ablaufleistung nach DIN EN 1253 [l /s]:  
Standardgeruchverschluss DN 50 senkrecht  
– TUB-BA-S mit Standardrost: 1,7 l /s  
– TUB-BA-S 100 mit Standardrost: 1,2 l /s  
Standardgeruchverschluss DN 50 waagrecht  
– TUB-BA-W mit Standardrost: 1,0 l /s



### ■ PRODUKTDATEN – TUB KOMBINIERBARE BODENABLAUFSYSTEME







Verpackungsdaten siehe S. 152 · Online-Kalkulator siehe S. 7

	ARTIKEL-NUMMER	ARTIKELBEZEICHNUNG / ARTIKELBESCHREIBUNG	ABMESSUNGEN LÄNGE x BREITE	EINHEIT	PREIS / EINHEIT €
	LTUBE1102	TUB-BA-S, Bodenablauf-Stutzen DN 50 senkrecht, für Kernlochbohrung 160 mm, mit Geruchverschluss		Set	
	LTUBE1103	TUB-BA-S 100, Bodenablauf-Stutzen DN 40/DN 50 senkrecht, für Kernlochbohrung 100 mm, mit Geruchverschluss		Set	
	LTUBE1101	TUB-BA-W, Bodenablauf-Stutzen DN 50 waagrecht, mit Geruchverschluss		Set	
	LTUBE1100	TUB-RA-S, Rostaufnahme aus ABS und Standardrost aus Edelstahl, universelle Höhenanpassung an Fliesenstärke möglich	Rahmenseitenmaß: 130 x 130 mm, Rost: 120 x 120 mm	Set	

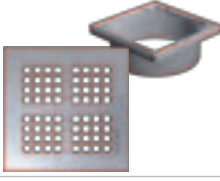
Fortsetzung auf Seite 131

**■ PRODUKTDATEN – TUB KOMBINIERBARE BODENABLAUFSYSTEME**

Verpackungsdaten siehe S. 152 · Online-Kalkulator siehe S. 7

	ARTIKEL-NUMMER	ARTIKELBEZEICHNUNG / ARTIKELBESCHREIBUNG	ABMESSUNGEN LÄNGE x BREITE	EINHEIT	PREIS / EINHEIT €
	<b>LTUBE1104</b>	<b>TUB-RA-DA</b> , Rostaufnahme aus ABS, mit Rahmen und Designrost „ANGOLO“ aus Edelstahl, universelle Höhenanpassung an Fliesenstärke möglich	Rahmenaußenmaß: 132 x 132 mm, Rost: 120 x 120 mm	Set	
	<b>LTUBE1105</b>	<b>TUB-RA-DC</b> , Rostaufnahme aus ABS, mit Rahmen und Designrost „CUBE“ aus Edelstahl, universelle Höhenanpassung an Fliesenstärke möglich	Rahmenaußenmaß: 132 x 132 mm, Rost: 120 x 120 mm	Set	
	<b>LTUBE1106</b>	<b>TUB-RA-DM</b> , Rostaufnahme aus ABS, mit Rahmen und Designrost „MARE“ aus Edelstahl, universelle Höhenanpassung an Fliesenstärke möglich	Rahmenaußenmaß: 132 x 132 mm, Rost: 120 x 120 mm	Set	
	<b>LTUBE1107</b>	<b>TUB-RA-DL</b> , Rostaufnahme aus ABS, mit Rahmen und Designrost „LUMEN“ aus Edelstahl, universelle Höhenanpassung an Fliesenstärke möglich	Rahmenaußenmaß: 132 x 132 mm, Rost: 120 x 120 mm	Set	
	<b>LTUBE1108</b>	<b>TUB-RA-DV</b> , Rostaufnahme aus ABS, mit Rahmen aus Edelstahl und befliesbarer Abdeckung „VARI“ aus Edelstahl, universelle Höhenanpassung an Fliesenstärke möglich, Dicke des Oberbelags (Fliese+Kleber) für den Duschboden mind. 5 mm, für die befliesbare Abdeckung 8 mm	Rahmenaußenmaß: 132 x 132 mm, Abdeckung: 110 x 110 mm	Set	
	<b>LTUBE1110</b>	<b>TUB-RA-DS</b> , Rostaufnahme aus ABS, mit Rahmen aus Edelstahl und Designrost „Schlitz“, universelle Höhenanpassung an Fliesenstärke möglich, mit Verriegelungssystem	Rahmenaußenmaß: 132 x 132 mm, Rost: 120 x 120 mm	Set	
	<b>LTUBE1109</b>	<b>TUB-RA-DF</b> , Rostaufnahme aus ABS, mit Rahmen aus Edelstahl und befliesbarer Abdeckung „Fliese“ aus Kunststoff, universelle Höhenanpassung an Fliesenstärke möglich, mit Verriegelungssystem, Dicke des Oberbelags (Fliese+Kleber) für den Duschboden mind. 14 mm, für die befliesbare Abdeckung 11 mm	Rahmenaußenmaß: 132 x 132 mm, Abdeckung: 110 x 110 mm	Set	
	<b>LTUBE1001</b>	<b>TUB-RA-A</b> , Rostaufnahme aus ABS inkl. Standardrost aus Edelstahl 120 x 120 mm, Gesamthöhe 85 mm, universelle Höhenanpassung möglich	Rahmenaußenmaß: 130 x 130 mm; Rahmenhöhe: 9 mm	Set	

Passend für alle LUX ELEMENTS®-TUB-Duschbodenelemente und Duschablaufelement TUB-MQ-SET 300 · Dicke des Oberbelages (Fliese+Kleber): TUB-RA-S/DA/DC/DM/DL/DS: für den Duschboden: mindestens 5 mm / TUB-RA-DV: für den Duschboden: mindestens 5 mm / für die befliesbare Abdeckung: 8 mm / TUB-RA-DF: für den Duschboden: mindestens 14 mm / für die befliesbare Abdeckung: 11 mm · Hinweis: Ablaufleistungen bei Verwendung von Designrosten und/oder Zubehör siehe techn. Datenblatt TUB.

## TUB komplette Bodenablaufsysteme

- Set aus Standardrost mit Rostaufnahme und senkrechtem oder waagrechtem Bodenablauf-Stutzen
- Einfach zu montieren
- Ablaufleistung nach DIN EN 1253 [l /s]:  
Standardgeruchverschluss DN 50 senkrecht
  - TUB-BAS-S Standardrost: 1,7 l /s
  - TUB-BAS-S 100 Standardrost: 1,2 l /s
 Standardgeruchverschluss DN 50 waagrecht
  - TUB-BAW-S Standardrost: 1,0 l /s

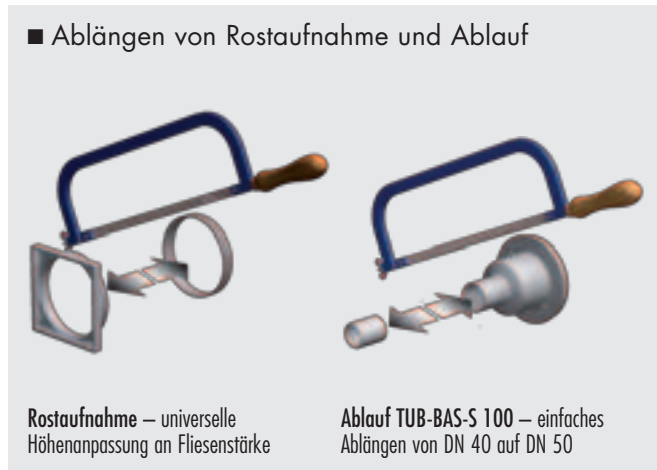

### ■ PRODUKTDATEN – TUB KOMPLETTE BODENABLAUFSYSTEME

Verpackungsdaten siehe S. 152 · Online-Kalkulator siehe S. 7

	ARTIKEL-NUMMER	ARTIKELBEZEICHNUNG / ARTIKELBESCHREIBUNG	ABMESSUNGEN LÄNGE x BREITE	EINHEIT	PREIS / EINHEIT €
	<b>LTUBE1180</b>	<b>TUB-BAS-S</b> , Bodenablauf-Stutzen DN 50 senkrecht, für Kernlochbohrung 160 mm, mit Geruchverschluss, inkl. Rostaufnahme aus ABS und Standardrost aus Edelstahl, universelle Höhenanpassung an Fliesenstärke	Rahmenaußenmaß: 130 x 130 mm, Rost: 120 x 120 mm	Set	
	<b>LTUBE1193</b>	<b>TUB-BAS-S 100</b> , Bodenablauf-Stutzen DN 40/DN 50 senkrecht, für Kernlochbohrung 100 mm, mit Geruchverschluss, inkl. Rostaufnahme aus ABS und Standardrost aus Edelstahl, universelle Höhenanpassung an Fliesenstärke	Rahmenaußenmaß: 130 x 130 mm, Rost: 120 x 120 mm	Set	
	<b>LTUBE1184</b>	<b>TUB-BAW-S</b> , Bodenablauf-Stutzen DN 50 waagrecht, mit Geruchverschluss, inkl. Rostaufnahme aus ABS und Standardrost aus Edelstahl, universelle Höhenanpassung an Fliesenstärke	Rahmenaußenmaß: 130 x 130 mm, Rost: 120 x 120 mm	Set	

Passend für alle LUX ELEMENTS®-TUB Ablaufsysteme

Hinweis: Ablaufleistungen bei Verwendung von Designrosten und/oder Zubehör siehe techn. Datenblatt TUB.



Weiterführende Informationen zu TUB siehe [www.luxelements.com](http://www.luxelements.com).

Datenblätter, Montageanleitungen, Prüfzeugnisse und zusätzliche Broschüren unter „Downloads“, Videos unter „Praxis“ und auf YouTube.

## TUB Bodenablaufsysteme Zubehör

- Passend für alle LUX ELEMENTS®-TUB Ablaufsysteme (TUB-BAZ HS nicht passend bei TUB-COMBI MQ SET 300)
- Trittschallmatte zur Reduzierung von Lärmbelästigung durch Wassergeräusche, z. B. in Bädern von Mehrfamilienhäusern, Pflegeheimen und Hotels: TUB-TSM
- Brandschutz-Set für mehr Sicherheit: TUB-BAS-S FIRE STOP

### ■ TUB-BAS-S FIRE STOP

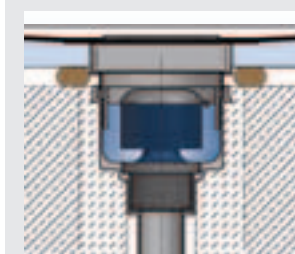

### ■ TUB-TSM



## ■ PRODUKTDATEN – TUB BODENABLAUFSYSTEME ZUBEHÖR

Verpackungsdaten siehe S. 152 · Online-Kalkulator siehe S. 7

	ARTIKEL-NUMMER	ARTIKELBEZEICHNUNG / ARTIKELBESCHREIBUNG	ABMESSUNGEN LÄNGE x BREITE x HÖHE	EINHEIT	PREIS / EINHEIT €
	<b>LTUBE1 188</b>	<b>TUB-BAZ STOP</b> , Geruch-, Schaum- und Ungeziefersperre, auch nachrüstbar in bereits eingebaute Abläufe		Stück	
	<b>LTUBE1 189</b>	<b>TUB-BAZ HS</b> , Haarsieb herausnehmbar		Stück	
	<b>LTUBE1 200</b>	<b>TUB-BAZ DN 50/40</b> , Reduzierstück von DN 50 auf DN 40, mit Lippendichtung		Stück	
	<b>LTUBE1 190</b>	<b>TUB-BAZ BST</b> , Adapter DN 50 auf British Standard BST		Stück	
	<b>LTUBE1 192</b>	<b>TUB-BAZ HTK</b> , HTK-Bogen, DN 50, Drehgelenk 0–87° (stufenlos)		Stück	
	<b>LTUBE1 197</b>	<b>TUB-BAS-S FIRE STOP</b> , Bodenablauf-Stutzen DN 50 für Kernlochbohrung 160 mm, senkrecht, mit Geruchsverschluss, inkl Rostaufnahme aus ABS und Standardrost aus Edelstahl, inkl. Verlängerungsstück TUB-BAZ VER und Brandschutzeinsatz	Rahmenaußenmaß: 130 x 130 mm, Rost 120 x 120 mm	Set	
	<b>LTUBE1 198</b>	<b>TUB-BAZ DGD</b> , Durchgangsdichtung für Kernlochbohrung im Durchmesser 160 mm, mit Brandschutz in Verbindung mit TUB-BAS-S FIRE STOP		Stück	
	<b>LTUBE1 191.6</b>	<b>TUB-TSM 6</b> , Trittschallmatte 6 mm für bodengleiche LUX ELEMENTS Hartschaum-Duschbodenelemente	1250 x 1250 x 6 mm	Stück	
	<b>LTUBE1 191.12</b>	<b>TUB-TSM 12</b> , Trittschallmatte 12 mm für bodengleiche LUX ELEMENTS Hartschaum-Duschbodenelemente, für erhöhte Anforderungen	1250 x 1250 x 12 mm	Stück	

Passend für alle LUX ELEMENTS®-TUB Ablaufsysteme (TUB-BAZ HS nicht passend bei TUB-COMBI MQ SET 300)



Weiterführende Informationen zu TUB siehe [www.luxelements.com](http://www.luxelements.com).

Datenblätter, Montageanleitungen, Prüfzeugnisse und zusätzliche Broschüren unter „Downloads“, Videos unter „Praxis“ und auf YouTube.



## Bodenablaufsysteme und Zubehör TUB-LINE

- Passend für alle LUX ELEMENTS®-TUB-LINE Duschböden und Bodenablaufrippen
- Abflulleistung nach DIN EN 1253 [l/s]:
  - senkrecht (TUB-LINE BA-S): 0,8 l/s
  - waagrecht (TUB-LINE BA-W 22): 0,8 l/s
- Trittschallmatte zur Reduzierung von Lärmbelästigung durch Wassergeräusche, z. B. in Mehrfamilienhäusern, Pflegeheimen und Hotels: TUB-TSM
- Brandschutz Set für mehr Sicherheit: TUB-LINE BA-S FIRE STOP



### ■ TUB-LINE BA-S FIRE STOP



### ■ TUB-TSM

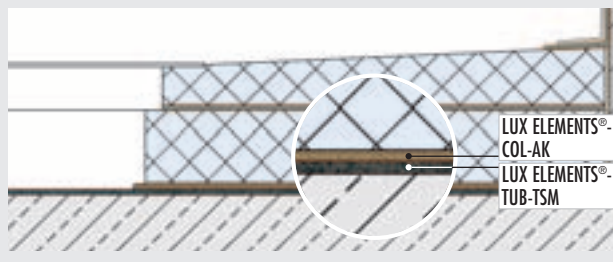



■ **PRODUKTDATEN – TUB-LINE BODENABLAUFSYSTEME UND ZUBEHÖR**

Verpackungsdaten siehe S. 153 · Online-Kalkulator siehe S. 7

	ARTIKEL-NUMMER	ARTIKELBEZEICHNUNG / ARTIKELBESCHREIBUNG	ABMESSUNGEN LÄNGE x BREITE x HÖHE	EINHEIT	PREIS / EINHEIT €
	<b>LTUBE1113</b>	<b>TUB-LINE BA-S</b> , Bodenablauf-Stutzen DN 50 senkrecht für Kernlochbohrung 160 mm, ohne Geruchverschluss		Stück	
	<b>LTUBE1112.22</b>	<b>TUB-LINE BA-W 22</b> , Bodenablauf-Stutzen DN 50 waagrecht, ohne Geruchverschluss		Stück	
	<b>LTUBE1112.50</b>	<b>TUB-LINE BA-W 50</b> , Bodenablauf-Stutzen DN 50 waagrecht, ohne Geruchverschluss, passend zu TUB-LINE BA-GV 50		Stück	
	<b>LTUBE1115.50</b>	<b>TUB-LINE BA-GV 50</b> , Geruchverschluss, Sperrwasserhöhe von 50 mm, passend zu TUB-LINE BA-W 50		Stück	
	<b>LTUBE1288</b>	<b>TUB-LINE BAZ STOP</b> , Geruch-, Schaum-, und Ungeziefersperre, auch nachrüstbar in bereits eingebaute Rinnenabläufe der Ausführung TUB-LINE		Stück	
	<b>LTUBE1114</b>	<b>TUB-LINE BAZ HS</b> , Haarsieb für TUB-LINE, herausnehmbar		Stück	
	<b>LTUBE1200</b>	<b>TUB-BAZ DN 50/40</b> , Reduzierstück von DN 50 auf DN 40, mit Lippendichtung		Stück	
	<b>LTUBE1190</b>	<b>TUB-BAZ BST</b> , Adapter DN 50 auf British Standard BST		Stück	
	<b>LTUBE1192</b>	<b>TUB-BAZ HTK</b> , HTK-Bogen, DN 50, Drehgelenk 0–87° (stufenlos)		Stück	
	<b>LTUBE1289</b>	<b>TUB-LINE BA-S FIRE STOP</b> , Bodenablauf-Stutzen DN 50 für Kernlochbohrung 160 mm, senkrecht, mit Geruchverschluss, inkl. Verlängerungsstück TUB-BAZ VER und Brandschutzeinsatz		Set	
	<b>LTUBE1198</b>	<b>TUB-BAZ DGD</b> , Durchgangsdichtung für Kernlochbohrung im Durchmesser 160 mm, mit Brandschutz in Verbindung mit TUB-LINE BA-S FIRE STOP		Stück	
	<b>LTUBE1191.6</b>	<b>TUB-TSM 6</b> , Trittschallmatte 6 mm für bodengleiche LUX ELEMENTS Hartschaum-Duschbodenelemente	1250 x 1250 x 6 mm	Stück	
	<b>LTUBE1191.12</b>	<b>TUB-TSM 12</b> , Trittschallmatte 12 mm für bodengleiche LUX ELEMENTS Hartschaum-Duschbodenelemente, für erhöhte Anforderungen	1250 x 1250 x 12 mm	Stück	



Weiterführende Informationen zu TUB siehe [www.luxelements.com](http://www.luxelements.com).

Datenblätter, Montageanleitungen, Prüfzeugnisse und zusätzliche Broschüren unter „Downloads“, Videos unter „Praxis“ und auf YouTube.



## Montagezubehör für TUB und TUB-LINE TUB-KIT

- Notwendiges Montagematerial zur Verarbeitung in einem Kit
- Drei Varianten, abgestimmt auf Duschboden-Größe
- Schnitenschutzband DRY-SB siehe Seite 24, weiteres Montagematerial ab Seite 20

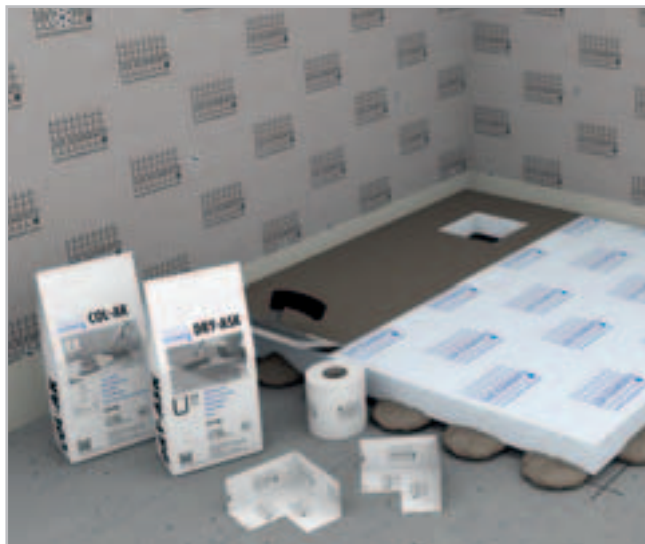

### Ansetzkleber – COL-AK

- Fertig vorgemischter Trockenmörtel
- Für das Ansetzen, Nivellieren und Verkleben von LUX ELEMENTS®-Hartschaum-Trägerelementen
- Standfest, schnelltrocknend, wasserfest
- Chromatarm gem. EU RL 2003/53/EG



### Abdichtspachtel – DRY-ASK

- Einkomponentige, wasserundurchlässige, rissüberbrückende und flexible Dichtschlämme
- Für großflächige Abdichtung auf LUX ELEMENTS®-Hartschaum-Trägerelementen



### Dichtband – DRY-DB

- Extrem dünnes, reißfestes, elastisches und diffusions-offenes Spezial-Vlies
- Für Anschluss-Abdichtungen in Verbindung mit Abdichtspachtel DRY-ASK oder Duschböden
- Für Wand- und Bodenanschlüsse, Innenecken und Außenecken





■ **PRODUKTDATEN – LUX ELEMENTS®-TUB-KIT**

Verpackungsdaten siehe S. 153 · Online-Kalkulator siehe S. 7

ARTIKEL-NUMMER	ARTIKELBEZEICHNUNG / ARTIKELBESCHREIBUNG	EINHEIT	PREIS / EINHEIT €
----------------	--	---------	-------------------

■ Einsatzbereiche

Länge TUB a in mm	Länge TUB b in mm	ohne Unterbauelement, vollflächig	ohne Unterbauelement, auf 15 mm Batzen	mit Unterbauelement, vollflächig	mit Unterbauelement, auf 15 mm Batzen
900	900	TUB-KIT UNI	TUB-KIT UNI GK	TUB-KIT UNI	TUB-KIT UNI GK
1000	800	TUB-KIT UNI	TUB-KIT UNI GK	TUB-KIT UNI	TUB-KIT UNI GK
1000	1000	TUB-KIT UNI	TUB-KIT UNI GK	TUB-KIT UNI	TUB-KIT UNI GK
1200	1200	TUB-KIT UNI	TUB-KIT UNI GK	TUB-KIT UNI GK	TUB-KIT UNI GG
1400	1400	TUB-KIT UNI GK	TUB-KIT UNI GG	TUB-KIT UNI GK	TUB-KIT UNI GG
1500	1500	TUB-KIT UNI GK	TUB-KIT UNI GG	TUB-KIT UNI GK	TUB-KIT UNI GG
2000	1000	TUB-KIT UNI GK	TUB-KIT UNI GG	TUB-KIT UNI GK	TUB-KIT UNI GG

	<b>LTUBE1090</b>	<b>TUB-KIT UNI</b> , Montage-Kit für Duschböden: 5 kg COL-AK, 3,5 kg DRY-ASK, 10 m DRY-DB, 2 Stück DRY-DBIE (Innenecken)	Kit	
	<b>LTUBE1098</b>	<b>TUB-KIT UNI GK</b> , Montage-Kit für Duschböden: 3 x 5 kg COL-AK, 3,5 kg DRY-ASK, 10 m DRY-DB, 2 Stück DRY-DBIE (Innenecken)	Kit	
	<b>LTUBE1099</b>	<b>TUB-KIT UNI GG</b> , Montage-Kit für Duschböden: 5 x 5 kg COL-AK, 3,5 kg DRY-ASK, 10 m DRY-DB, 2 Stück DRY-DBIE (Innenecken)	Kit	



Weiterführende Informationen zu TUB siehe [www.luxelements.com](http://www.luxelements.com).

Datenblätter, Montageanleitungen, Prüfzeugnisse und zusätzliche Broschüren unter „Downloads“, Videos unter „Praxis“ und auf YouTube.

## Verpackungsdaten

### LUX ELEMENTS®-ELEMENT

siehe Seite 13/15/17

EINZELVERPACKUNG							
ARTIKEL-NUMMER	ARTIKEL-BEZEICHNUNG	GEBINDE	ABMESSUNGEN – LÄNGE x BREITE x HÖHE	EINHEIT	GEWICHT/EINHEIT	GEWICHT/PALETTE	
LELEEMIX2000	ELEMENT-EL MIX 1	Palette	2500 x 1200 x 710 mm	Set	267,90 kg	287,90 kg	
LELEEMIX2001	ELEMENT-EL MIX 2		2500 x 1200 x 800 mm		271,50 kg	291,50 kg	
LELEEMIX2002	ELEMENT-EL MIX 3		2500 x 1200 x 600 mm		258,00 kg	278,00 kg	
LELEEMIX2003	ELEMENT-EL MIX 4		2500 x 1200 x 820 mm		275,10 kg	295,10 kg	
LELEEMIX1000	ELEMENT-EL BABY MIX 1		1250 x 1200 x 750 mm		228,00 kg	238,00 kg	
LELEEMIX3000	ELEMENT-EL MAXI MIX 1		2500 x 900 x 760 mm		306,00 kg	320,00 kg	
SAMMELVERPACKUNG – PALETTE PRO PRODUKT							
ARTIKEL-NUMMER	ARTIKEL-BEZEICHNUNG	STÜCK/PALETTE	m <sup>2</sup> /PALETTE	PALETTENABMESSUNGEN LÄNGE x BREITE x HÖHE	EINHEIT	GEWICHT/ EINHEIT	GEWICHT/ PALETTE
LELEE1119	ELEMENT-EL 10	80	120	2500 x 1200 x 540 mm	m <sup>2</sup>	~ 3,20 kg	400 kg
LELEE1131	ELEMENT-EL 12	80	120	2500 x 1200 x 620 mm		~ 3,30 kg	400 kg
LELEE1120	ELEMENT-EL 20	80	120	2500 x 1200 x 920 mm		~ 3,50 kg	435 kg
LELEE1121	ELEMENT-EL 30	52	78	2500 x 1200 x 900 mm		~ 3,80 kg	310 kg
LELEE1123	ELEMENT-EL 40	40	60	2500 x 1200 x 920 mm		~ 4,10 kg	260 kg
LELEE1122	ELEMENT-EL 50	32	48	2500 x 1200 x 920 mm		~ 4,40 kg	225 kg
LELEE1133	ELEMENT-EL 80	24	36	2500 x 1200 x 1080 mm		~ 5,30 kg	205 kg
LELEE1137	ELEMENT-EL 100	20	30	2500 x 1200 x 1150 mm		~ 6,00 kg	190 kg
LELEE1116	ELEMENT-EL Baby 4	160	120	1250 x 1200 x 440 mm		~ 3,00 kg	370 kg
LELEE1117	ELEMENT-EL Baby 6	160	120	1250 x 1200 x 600 mm		~ 3,00 kg	370 kg
LELEE1118	ELEMENT-EL Baby 10	100	75	1250 x 1200 x 630 mm		~ 3,20 kg	250 kg
LELEE1135	ELEMENT-EL Baby 12	80	60	1250 x 1200 x 620 mm		~ 3,30 kg	200 kg
LELEE1141	ELEMENT-EL Baby 20	80	60	1250 x 1200 x 920 mm		~ 3,50 kg	200 kg
LELEE1142	ELEMENT-EL Baby 30	52	39	1250 x 1200 x 900 mm		~ 3,80 kg	160 kg
LELEE1143	ELEMENT-EL Baby 40	40	30	1250 x 1200 x 920 mm		~ 4,10 kg	130 kg
LELEE1144	ELEMENT-EL Baby 50	32	24	1250 x 1200 x 920 mm		~ 4,40 kg	115 kg
LELEE1145	ELEMENT-EL Baby 80	24	18	1250 x 1200 x 1080 mm		~ 5,30 kg	105 kg
LELEE1146	ELEMENT-EL Baby 100	20	15	1250 x 1200 x 1150 mm		~ 6,00 kg	100 kg
LELEE1210	ELEMENT-EL Maxi 12	40	90	2500 x 900 x 620 mm		~ 3,30 kg	310 kg
LELEE1211	ELEMENT-EL Maxi 20	40	90	2500 x 900 x 920 mm		~ 3,50 kg	325 kg
LELEE1212	ELEMENT-EL Maxi 50	16	36	2500 x 900 x 920 mm		~ 4,40 kg	170 kg
LELEE1213	ELEMENT-EL Maxi 80	12	27	2500 x 900 x 1080 mm		~ 5,30 kg	160 kg
LELEE1214	ELEMENT-EL Maxi 100	10	22,50	2500 x 900 x 1150 mm		~ 6,00 kg	150 kg
LELEE2001	ELEMENT-SL 30	52	78	2500 x 1200 x 900 mm		~ 3,80 kg	300 kg
LELEE2003	ELEMENT-SL 50	32	48	2500 x 1200 x 920 mm		~ 4,40 kg	215 kg
LELEE2002	ELEMENT-SQ 30	52	78	2500 x 1200 x 900 mm		~ 3,80 kg	300 kg
LELEE2004	ELEMENT-SQ 50	32	48	2500 x 1200 x 920 mm		~ 4,40 kg	215 kg
LELEE3009	ELEMENT-VK Baby 6	160	120	1250 x 1200 x 600 mm		~ 3,30 kg	410 kg
LELEE3010	ELEMENT-VK Baby 12	80	60	1250 x 1200 x 630 mm		~ 3,90 kg	248 kg
LELEE3011	ELEMENT-VK Baby 20	80	60	1250 x 1200 x 950 mm		~ 4,10 kg	260 kg
LELEE3012	ELEMENT-VK Baby 30	52	39	1250 x 1200 x 930 mm		~ 4,30 kg	180 kg
LELEE3013	ELEMENT-VK Baby 50	32	24	1250 x 1200 x 950 mm		~ 4,75 kg	124 kg
LELEE3001	ELEMENT-VK 12	80	120	2500 x 1200 x 620 mm		~ 3,50 kg	450 kg
LELEE3002	ELEMENT-VK 20	80	120	2500 x 1200 x 920 mm	~ 4,10 kg	510 kg	
LELEE3003	ELEMENT-VK 30	52	78	2500 x 1200 x 900 mm	~ 4,10 kg	335 kg	
LELEE3005	ELEMENT-VK 50	32	48	2500 x 1200 x 950 mm	~ 4,40 kg	230 kg	

**LUX ELEMENTS®-FLOOR-WH**

siehe Seite 19

SAMMELVERPACKUNG						
ARTIKEL-NUMMER	ARTIKEL-BEZEICHNUNG	STÜCK/PALETTE	PALETTENABMESSUNGEN – LÄNGE x BREITE x HÖHE	EINHEIT	GEWICHT/EINHEIT	GEWICHT/PALETTE
LFLOOR1000	FLOOR-WH F 30	52	1250 x 1200 x 900 mm	m <sup>2</sup>	3,8 kg	160 kg
LFLOOR1001	FLOOR-WH F 50	32	1250 x 1200 x 920 mm	m <sup>2</sup>	4,4 kg	115 kg

**LUX ELEMENTS®-TEC**

siehe Seite 33

EINZELVERPACKUNG						
ARTIKEL	GEBINDE	VERPACKUNG	EINHEIT	INHALT		
Alle	Lose	Karton oder Palette	Stück	einzeln nach Wahl		
SAMMELVERPACKUNG – PALETTE PRO PRODUKT						
ARTIKEL-NUMMER	ARTIKEL-BEZEICHNUNG	STÜCK/PALETTE (P) STÜCK/KARTON (K)	PALETTENABMESSUNGEN LÄNGE x BREITE x HÖHE	EINHEIT	GEWICHT/ EINHEIT	GEWICHT/ PALETTE/KARTON
LTECX1001	TEC-KA 15 BS	60 (P)	2500 x 1200 x 630 mm	Stück	2,65 kg	~ 180 kg
LTECX1002	TEC-KA 20 BS	40 (P)	2500 x 1200 x 520 mm		3,50 kg	~ 160 kg
LTECX1003	TEC-KA 30 BS	40 (P)	2500 x 1200 x 950 mm		5,00 kg	~ 220 kg
LTECX1004	TEC-KA 40 BS	40 (P)	2500 x 1200 x 900 mm		5,00 kg	~ 220 kg
LTECX1010	TEC-U 20 BS	5 (K)	2500 x 600 x 400 mm		6,00 kg	34 kg
SAMMELVERPACKUNG TEC-VWD						
ARTIKEL-NUMMER	ARTIKEL-BEZEICHNUNG	STÜCK/PALETTE	PALETTENABMESSUNGEN – LÄNGE x BREITE x HÖHE	EINHEIT	GEWICHT/KARTON	GEWICHT/PALETTE
LTECX5003	TEC-VWD-PS	40 Stück	1250 x 1200 x 520 mm	Stück	2,20 kg	103 kg
LTECX5004	TEC-VWD-E	40 Stück	1250 x 1200 x 920 mm		6,00 kg	255 kg
LTECX5002	TEC-VWD-P	40 Stück	1250 x 1200 x 920 mm		5,80 kg	247 kg
LTECX5005	TEC-VWD-PV	40 Stück	1250 x 1200 x 920 mm		6,00 kg	255 kg

**LUX ELEMENTS®-TOP**

siehe Seite 35/37

EINZELVERPACKUNG							
ARTIKEL	GEBINDE	VERPACKUNG	EINHEIT	INHALT			
Alle	Lose	Karton oder Palette	Stück	einzeln nach Wahl			
SAMMELVERPACKUNG							
ARTIKEL-NUMMER	ARTIKEL-BEZEICHNUNG	STÜCK/PALETTE STÜCK/KARTON	PALETTENABMESSUNGEN LÄNGE x BREITE x HÖHE	EINHEIT	GEWICHT/ EINHEIT	GEWICHT/ PALETTE/KARTON	
LTOPE1002	TOP-TRS 1685 S	20	1800 x 600 x 750 mm	Stück	3,50 kg	85 kg	
LTOPE1004	TOP-TRS 1785 S	20	1800 x 600 x 750 mm		4,15 kg	90 kg	
LTOPE1054	TOP-TRS 1860 S	20	2100 x 600 x 750 mm		4,60 kg	90 kg	
LTOPE1006	TOP-TRS 2100 S	20	2100 x 600 x 750 mm		5,20 kg	100 kg	
LTOPE1010	TOP-TRS 800 S	20	910 x 600 x 750 mm		1,70 kg	37 kg	
LTOPE1055	TOP-TRS 900 S	20	910 x 600 x 750 mm		1,95 kg	42 kg	
LTOPE1017	TOP-TRU 2100 S	6	2100 x 600 x 480 mm		5,25 kg	40 kg	
LTOPE1021	TOP-TRU 900 S	6	910 x 600 x 200 mm		2,20 kg	15 kg	
LTOPE1023	TOP-TRV 2100 S	6	2100 x 600 x 750 mm		5,40 kg	40 kg	
LTOPE1029	TOP-TRV 900 li S	6	1250 x 600 x 750 mm		1,95 kg	20 kg	
LTOPE1031	TOP-TRV 900 re S	6	1250 x 600 x 750 mm		1,95 kg	20 kg	
EINZELVERPACKUNG TOP-KIT							
ARTIKEL-NUMMER	ARTIKEL-BEZEICHNUNG	GEBINDE	VERPACKUNG		ABMESSUNGEN LÄNGE x BREITE x HÖHE	EINHEIT	GEWICHT/ EINHEIT
LTOPE1053	TOP-KIT	1 Set	Beutel	485 x 275 x 160 mm	Set	0,8 kg	0,8 kg

LUX ELEMENTS®-LAVADO

siehe Seite 41

EINZELVERPACKUNG							
ARTIKEL-NUMMER	ARTIKEL-BEZEICHNUNG	GEBINDE	VERPACKUNG	ABMESSUNGEN LÄNGE x BREITE x HÖHE	EINHEIT	GEWICHT/ EINHEIT	GEWICHT/ KARTON
LLAVE5001	LAVADO-FLOAT G	1 Set	Karton	1210 x 605 x 120 mm	Set	7,97 kg	9,74 kg
LLAVE5005	LAVADO-FLOAT L			1210 x 605 x 120 mm		10,00 kg	11,50 kg
ANDERE ARTIKEL AUF ANFRAGE / SAMMELVERPACKUNGSDATEN AUF ANFRAGE							

LUX ELEMENTS®-RELAX-NI

siehe Seite 45

EINZELVERPACKUNG							
ARTIKEL-NUMMER	ARTIKEL-BEZEICHNUNG	GEBINDE	VERPACKUNG	ABMESSUNGEN LÄNGE x BREITE x HÖHE	EINHEIT	GEWICHT/ EINHEIT	GEWICHT/ KARTON
LREL8201	RELAX-NI-M	1 Stück	Karton	415 x 415 x 102 mm	Stück	0,94 kg	2,50 kg
LREL8202	RELAX-NI-L			562 x 415 x 102 mm		1,35 kg	2,58 kg
LREL8203	RELAX-NI-XL			1075 x 415 x 102 mm		2,36 kg	3,50 kg
ANDERE ARTIKEL AUF ANFRAGE / SAMMELVERPACKUNGSDATEN AUF ANFRAGE							

LUX ELEMENTS®-RELAX-BA

siehe Seite 47/49/51/53/55

EINZELVERPACKUNG										
ARTIKEL-NUMMER	ARTIKEL-BEZEICHNUNG	GEBINDE	VERPACKUNG	ABMESSUNGEN LÄNGE x BREITE x HÖHE	EINHEIT	GEWICHT/ EINHEIT	GEWICHT/ KARTON			
LREL8500	RELAX-BA SOLO 800	1 Set	Karton	800 x 450 x 280 mm	Set	5,90 kg	6,90 kg			
LREL8501	RELAX-BA SOLO 900			900 x 450 x 280 mm		6,20 kg	7,40 kg			
LREL8502	RELAX-BA SOLO 1000			1000 x 450 x 280 mm		7,70 kg	9,10 kg			
LREL8503	RELAX-BA SHAPE 800			800 x 450 x 280 mm		5,90 kg	6,90 kg			
LREL8504	RELAX-BA SHAPE 900			900 x 450 x 280 mm		6,20 kg	7,40 kg			
LREL8505	RELAX-BA SHAPE 1000			1000 x 450 x 280 mm		7,70 kg	9,10 kg			
LREL8506	RELAX-BA SIZE 800			800 x 450 x 280 mm		5,90 kg	6,90 kg			
LREL8507	RELAX-BA SIZE 900			900 x 450 x 280 mm		6,20 kg	7,40 kg			
LREL8508	RELAX-BA SIZE 1000			1000 x 450 x 280 mm		7,70 kg	9,10 kg			
LREL8001	RELAX-BA-CO FLOAT S			615 x 105 x 305 mm		0,50 kg	0,68 kg			
LREL8002	RELAX-BA-CO FLOAT L			860 x 105 x 435 mm		1,00 kg	1,16 kg			
LREL8509	RELAX-BA FLOAT 800			800 x 450 x 100 mm		3,50 kg	4,50 kg			
LREL8510	RELAX-BA FLOAT 900			900 x 450 x 100 mm		3,85 kg	4,95 kg			
LREL8511	RELAX-BA FLOAT 1000			1000 x 450 x 100 mm		4,20 kg	5,40 kg			
LREL8550	RELAX-BA-L R 800			800 x 550 x 240 mm		4,80 kg	5,80 kg			
LREL8551	RELAX-BA-L R 900			900 x 550 x 240 mm		5,40 kg	6,60 kg			
LREL8552	RELAX-BA-L R 1000			1000 x 550 x 240 mm		6,00 kg	7,40 kg			
LREL8553	RELAX-BA-L E 800			800 x 550 x 240 mm		4,80 kg	5,80 kg			
LREL8554	RELAX-BA-L E 900			900 x 550 x 240 mm		5,40 kg	6,60 kg			
LREL8555	RELAX-BA-L E 1000			1000 x 550 x 240 mm		6,00 kg	7,40 kg			
LREL8512	RELAX-BA CUT-R 1200			1200 x 460 x 280 mm		8,30 kg	9,80 kg			
LREL8513	RELAX-BA CUT-E 1200			1200 x 460 x 280 mm		8,30 kg	9,80 kg			
LREL8556	RELAX-BA-L R 1200			1200 x 550 x 240 mm		7,20 kg	8,80 kg			
LREL8557	RELAX-BA-L E 1200			1200 x 550 x 240 mm		7,20 kg	8,80 kg			
SAMMELVERPACKUNGSDATEN AUF ANFRAGE										

**LUX ELEMENTS®-RELAX-TW**

siehe Seite 57

EINZELVERPACKUNG							
ARTIKEL-NUMMER	ARTIKEL-BEZEICHNUNG	GEBINDE	VERPACKUNG	ABMESSUNGEN LÄNGE x BREITE x HÖHE	EINHEIT	GEWICHT/ EINHEIT	GEWICHT/ KARTON
LREL9000	RELAX-TW 900	1 Stück	Karton	2520 x 920 x 120 mm	Stück	13,50 kg	15,50 kg
LREL9001	RELAX-TW 1200			2520 x 1220 x 120 mm		18,00 kg	20,00 kg
SAMMELVERPACKUNGSDATEN AUF ANFRAGE							

**LUX ELEMENTS®-TUB-COMBI MQ SET 300**

siehe Seite 67

EINZELVERPACKUNG							
ARTIKEL-NUMMER	ARTIKEL-BEZEICHNUNG	GEBINDE	VERPACKUNG	ABMESSUNGEN LÄNGE x BREITE x HÖHE	EINHEIT	GEWICHT/ EINHEIT	GEWICHT/ KARTON
LTUBE19003	TUB-COMBI MQ SET 300	1 Set	Karton	310 x 305 x 100 mm	Stück	1,15 kg	1,50 kg
SAMMELVERPACKUNGSDATEN AUF ANFRAGE							

**LUX ELEMENTS®-TUB-MQ SET 300**

siehe Seite 67

EINZELVERPACKUNG							
ARTIKEL-NUMMER	ARTIKEL-BEZEICHNUNG	GEBINDE	VERPACKUNG	ABMESSUNGEN LÄNGE x BREITE x HÖHE	EINHEIT	GEWICHT/ EINHEIT	GEWICHT/ KARTON
LTUBE1111	TUB-MQ-SET 300	1 Set	Karton	340 x 310 x 120 mm	Stück	0,55 kg	0,90 kg
SAMMELVERPACKUNGSDATEN AUF ANFRAGE							

**LUX ELEMENTS®-TUB-LINE COMBI (V) RT / GK**

siehe Seite 69/71

EINZELVERPACKUNG							
ARTIKEL-NUMMER	ARTIKEL-BEZEICHNUNG	GEBINDE	VERPACKUNG	ABMESSUNGEN LÄNGE x BREITE x HÖHE	EINHEIT	GEWICHT/ EINHEIT	GEWICHT/ KARTON
LTUBE9316	TUB-LINE COMBI RT 900 (650)	1 Stück	Karton	1255 x 218 x 121 mm	Stück	2,60 kg	3,40 kg
LTUBE9306	TUB-LINE COMBI RT 900 (750)			1255 x 218 x 121 mm		2,70 kg	3,50 kg
LTUBE9307	TUB-LINE COMBI GK R1 1200/900			1250 x 910 x 115 mm		9,70 kg	11,60 kg
LTUBE98301	TUB-LINE COMBI V RT 1000 (650)			1055 x 218 x 121 mm		4,60 kg	5,40 kg
LTUBE9305	TUB-LINE COMBI GK Q1 1000			1035 x 1015 x 115 mm		11,00 kg	14,50 kg
LTUBE9308	TUB-LINE COMBI RT 1200 (850)			1255 x 218 x 121 mm		3,30 kg	4,10 kg
LTUBE98302	TUB-LINE COMBI V RT 1200 (850)			1255 x 218 x 121 mm		5,30 kg	6,10 kg
LTUBE9309	TUB-LINE COMBI GK Q1 1200			1235 x 1215 x 115 mm		11,80 kg	15,05 kg
SAMMELVERPACKUNGSDATEN AUF ANFRAGE							



LUX ELEMENTS®-TUB-LINE (V) RT / GK

siehe Seite 73/75

EINZELVERPACKUNG							
ARTIKEL-NUMMER	ARTIKEL-BEZEICHNUNG	GEBINDE	VERPACKUNG	ABMESSUNGEN LÄNGE x BREITE x HÖHE	EINHEIT	GEWICHT/ EINHEIT	GEWICHT/ KARTON
LTUBE95008	TUB-LINE RT 900/200 (650)	1 Set	Karton	1255 x 218 x 121 mm	Set	2,70 kg	3,50 kg
LTUBE95001	TUB-LINE RT 900/200 (750)	1 Set		1255 x 218 x 121 mm	Set	2,70 kg	3,50 kg
LTUBE95002	TUB-LINE GK R1 1200/900	1 Stück		1250 x 910 x 60 mm	Stück	9,50 kg	11,40 kg
LTUBE11812	TUB-UR 1200/900	1 Stück		1250 x 910 x 60 mm	Stück	1,47 kg	2,99 kg
LTUBE98201	TUB-LINE V RT 1000/200 (650)	1 Set		1055 x 218 x 121 mm	Set	4,60 kg	5,40 kg
LTUBE95009	TUB-LINE GK Q1 1000	1 Stück		1035 x 1015 x 60 mm	Stück	10,50 kg	13,75 kg
LTUBE11112	TUB-UQ 1000	1 Stück		1045 x 1020 x 60 mm	Stück	1,36 kg	3,25 kg
LTUBE95003	TUB-LINE RT 1200/200 (850)	1 Set		1255 x 218 x 121 mm	Set	3,30 kg	4,10 kg
LTUBE98202	TUB-LINE V RT 1200/200 (850)	1 Set		1255 x 218 x 121 mm	Set	5,30 kg	6,10 kg
LTUBE95004	TUB-LINE GK Q1 1200	1 Stück		1235 x 1215 x 115 mm	Stück	11,50 kg	14,75 kg
LTUBE11113	TUB-UQ 1200	1 Stück		1235 x 1215 x 60 mm	Stück	1,96 kg	3,70 kg
LTUBE98205	TUB-LINE V RT 1800/200 (850)	1 Set		1855 x 218 x 121 mm	Set	8,50 kg	9,50 kg
LTUBE95010	TUB-LINE GK R1 1000/1800	1 Stück		1835 x 1015 x 60 mm	Stück	19,44 kg	24,75 kg
LTUBE98101	TUB-UBOL 1800/1000	1 Stück		1850 x 1010 x 60 mm	Stück	2,50 kg	5,50 kg

SAMMELVERPACKUNGSDATEN AUF ANFRAGE

LUX ELEMENTS®-TUB-COMBI-S

siehe Seite 81

EINZELVERPACKUNG							
ARTIKEL-NUMMER	ARTIKEL-BEZEICHNUNG	GEBINDE	VERPACKUNG	ABMESSUNGEN LÄNGE x BREITE x HÖHE	EINHEIT	GEWICHT/ EINHEIT	GEWICHT/ KARTON
LTUBE19302	TUB-COMBI S MQ 800	1 Stück	Karton	845 x 820 x 80 mm	Stück	3,95 kg	5,00 kg
LTUBE19300	TUB-COMBI-S MQ 900			945 x 920 x 100 mm		5,55 kg	7,10 kg
LTUBE19301	TUB-COMBI-S MQ 1000			1045 x 1020 x 100 mm		7,35 kg	9,50 kg
LTUBE19303	TUB-COMBI S MQ1100			1145 x 1120 x 80 mm		7,50 kg	9,40 kg
LTUBE19304	TUB-COMBI S MQ 1200			1245 x 1220 x 80 mm		8,95 kg	10,90 kg
LTUBE19305	TUB-COMBI S ER 900/800			950 x 810 x 80 mm		4,45 kg	5,50 kg
LTUBE19306	TUB-COMBI S ER 1000/800			1050 x 810 x 80 mm		5,00 kg	6,10 kg
LTUBE19307	TUB-COMBI S ER 1100/800			1150 x 810 x 80 mm		5,45 kg	6,60 kg
LTUBE19308	TUB-COMBI S ER 1200/800			1250 x 810 x 80 mm		6,00 kg	7,30 kg
LTUBE19309	TUB-COMBI S ER 1000/900			1050 x 910 x 80 mm		5,60 kg	6,70 kg
LTUBE19310	TUB-COMBI S ER 1100/900			1150 x 910 x 80 mm		6,20 kg	7,40 kg
LTUBE19311	TUB-COMBI S ER 1200/900			1250 x 910 x 80 mm		6,70 kg	8,20 kg
LTUBE19312	TUB-COMBI S ER 1300/900			1350 x 910 x 80 mm		7,25 kg	8,50 kg
LTUBE19313	TUB-COMBI S ER 1400/900			1450 x 910 x 80 mm		7,80 kg	9,30 kg
LTUBE19314	TUB-COMBI S ER 1500/900			1550 x 910 x 80 mm		8,40 kg	10,00 kg
LTUBE19315	TUB-COMBI S ER 1600/900			1650 x 910 x 80 mm		8,95 kg	10,60 kg
LTUBE19316	TUB-COMBI S ER 1100/1000			1150 x 1010 x 80mm		6,80 kg	8,70 kg
LTUBE19317	TUB-COMBI S ER 1200/1000			1250 x 1010 x 80 mm		7,45 kg	9,00 kg
LTUBE19318	TUB-COMBI S ER 1300/1000			1350 x 1010 x 80 mm		8,00 kg	9,60 kg
LTUBE19319	TUB-COMBI S ER 1400/1000			1450 x 1010 x 80 mm		8,70 kg	10,40 kg
LTUBE19320	TUB-COMBI S ER 1500/1000			1550 x 1010 x 80 mm		9,30 kg	11,10 kg
LTUBE19321	TUB-COMBI S ER 1600/1000	1650 x 1010 x 80 mm	9,90 kg	11,80 kg			

SAMMELVERPACKUNGSDATEN AUF ANFRAGE

**LUX ELEMENTS®-TUB-COMBI-S BOL**

siehe Seite 83

EINZELVERPACKUNG							
ARTIKEL-NUMMER	ARTIKEL-BEZEICHNUNG	GEBINDE	VERPACKUNG	ABMESSUNGEN LÄNGE x BREITE x HÖHE	EINHEIT	GEWICHT/ EINHEIT	GEWICHT/ KARTON
LTUBE19322	TUB-COMBI-S BOL 1800/800	1 Stück	Karton	1850 x 810 x 80 mm	Stück	8,95 kg	11,00 kg
LTUBE19323	TUB-COMBI-S BOL 1800/900			1850 x 910 x 80 mm		10,00 kg	12,10 kg
LTUBE19324	TUB-COMBI-S BOL 1800/1000			1850 x 1010 x 80 mm		11,20 kg	13,40 kg
<b>SAMMELVERPACKUNGSDATEN AUF ANFRAGE</b>							

**LUX ELEMENTS®-TUB-PUMP**

siehe Seite 85

EINZELVERPACKUNG										
ARTIKEL-NUMMER	ARTIKEL-BEZEICHNUNG	GEBINDE	VERPACKUNG	ABMESSUNGEN LÄNGE x BREITE x HÖHE	EINHEIT	GEWICHT/ EINHEIT	GEWICHT/ KARTON			
LTUBE19209	TUB-PUMP S MQ 800	1 Set	Karton	845 x 820 x 125 mm	Set	6,80 kg	8,20 kg			
LTUBE19205	TUB-PUMP-S MQ 900			945 x 920 x 125 mm		8,60 kg	10,40 kg			
LTUBE19210	TUB-PUMP S MQ 1000			1045 x 1020 x 125 mm		10,60 kg	12,80 kg			
LTUBE19211	TUB-PUMP S MQ1100			1145 x 1120 x 125 mm		12,85 kg	15,50 kg			
LTUBE19206	TUB-PUMP-S MQ 1200			1245 x 1220 x 125 mm		15,30 kg	18,50 kg			
LTUBE19212	TUB-PUMP S MR 900/800			950 x 810 x 125 mm		7,65 kg	9,25 kg			
LTUBE19213	TUB-PUMP S MR 1000/800			1050 x 810 x 125 mm		8,50 kg	10,25 kg			
LTUBE19214	TUB-PUMP S MR 1100/800			1150 x 810 x 125 mm		9,35 kg	11,30 kg			
LTUBE19215	TUB-PUMP S MR 1200/800			1250 x 810 x 125 mm		10,20 kg	12,30 kg			
LTUBE19216	TUB-PUMP S MR 1000/900			1050 x 910 x 125 mm		9,60 kg	11,55 kg			
LTUBE19217	TUB-PUMP S MR 1100/900			1150 x 910 x 125 mm		10,50 kg	12,70 kg			
LTUBE19207	TUB-PUMP-S MR 1200/900			1250 x 910 x 125 mm		11,50 kg	13,85 kg			
LTUBE19218	TUB-PUMP S MR 1300/900			1350 x 910 x 125 mm		12,40 kg	15,00 kg			
LTUBE19208	TUB-PUMP-S MR 1400/900			1450 x 910 x 125 mm		13,40 kg	16,15 kg			
LTUBE19219	TUB-PUMP S MR 1500/900			1550 x 910 x 125 mm		14,30 kg	17,30 kg			
LTUBE19220	TUB-PUMP S MR 1600/900			1650 x 910 x 125 mm		15,30 kg	18,45kg			
LTUBE19221	TUB-PUMP S MR 1100/1000			1150 x 1010 x 125 mm		11,70 kg	14,10 kg			
LTUBE19222	TUB-PUMP S MR 1200/1000			1250 x 1010 x 125 mm		12,75 kg	15,40 kg			
LTUBE19223	TUB-PUMP S MR 1300/1000			1350 x 1010 x 125 mm		13,80 kg	16,70 kg			
LTUBE19224	TUB-PUMP M ER 1400/1000			1450 x 1010 x 125 mm		14,90 kg	17,95 kg			
LTUBE19225	TUB-PUMP S MR 1500/1000			1550 x 1010 x 125 mm		15,95 kg	19,25 kg			
LTUBE19226	TUB-PUMP S MR 1600/1000			1650 x 1010 x 125 mm		17,00 kg	20,50 kg			
<b>SAMMELVERPACKUNGSDATEN AUF ANFRAGE</b>										

LUX ELEMENTS®-TUB-LINE COMBI

siehe Seite 87

EINZELVERPACKUNG							
ARTIKEL-NUMMER	ARTIKEL-BEZEICHNUNG	GEBINDE	VERPACKUNG	ABMESSUNGEN LÄNGE x BREITE x HÖHE	EINHEIT	GEWICHT/ EINHEIT	GEWICHT/ KARTON
LTUBE9324	TUB-LINE COMBI Q1 800	1 Set	Karton	845 x 820 x 100 mm	Set	6,10 kg	6,90 kg
LTUBE9322	TUB-LINE COMBI Q1 900			945 x 920 x 100 mm		7,70 kg	8,70 kg
LTUBE9325	TUB-LINE COMBI Q1 1000			1045 x 1020 x 100 mm		9,50kg	10,75 kg
LTUBE9326	TUB-LINE COMBI Q1 1100			1145 x 1120 x 100 mm		11,50 kg	13,00 kg
LTUBE9327	TUB-LINE COMBI Q1 1200			1245 x 1220 x 100 mm		13,70 kg	15,45 kg
LTUBE9328	TUB-LINE COMBI R1 900/800			950 x 810 x 100 mm		6,90 kg	7,75 kg
LTUBE9329	TUB-LINE COMBI R1 1000/800			1050 x 810 x 100 mm		7,60 kg	8,60 kg
LTUBE9334	TUB-LINE COMBI R1 1100/800			1150 x 810 x 100 mm		8,40 kg	9,45 kg
LTUBE9335	TUB-LINE COMBI R1 1200/800			1250 x 810 x 100 mm		9,15 kg	10,30 kg
LTUBE9336	TUB-LINE COMBI R1 1000/900			1050 x 910 x 100 mm		8,60 kg	9,65 kg
LTUBE9337	TUB-LINE COMBI R1 1100/900			1150 x 910 x 100 mm		9,45 kg	10,65 kg
LTUBE9323	TUB-LINE COMBI R1 1200/900			1250 x 910 x 100 mm		10,30 kg	11,60 kg
LTUBE9338	TUB-LINE COMBI R1 1100/1000			1150 x 1010 x 100mm		10,50 kg	11,80 kg
LTUBE9339	TUB-LINE COMBI R1 1200/1000			1250 x 1010 x 100 mm		11,45 kg	12,90 kg

SAMMELVERPACKUNGSDATEN AUF ANFRAGE

LUX ELEMENTS®-TUB-EQ

siehe Seite 93

EINZELVERPACKUNG							
ARTIKEL-NUMMER	ARTIKEL-BEZEICHNUNG	GEBINDE	VERPACKUNG	ABMESSUNGEN LÄNGE x BREITE x HÖHE	EINHEIT	GEWICHT/ EINHEIT	GEWICHT/ KARTON
LTUBE10000	TUB-EQ 800	1 Stück	Karton	845 x 820 x 60 mm	Stück	5,00 kg	6,00 kg
LTUBE10001	TUB-EQ 900			945 x 920 x 60 mm		5,50 kg	6,48 kg
LTUBE10002	TUB-EQ 1000			1045 x 1020 x 60 mm		6,79 kg	8,69 kg
LTUBE10009	TUB-EQ 1100			1145 x 1120 x 60 mm		8,25 kg	9,30 kg
LTUBE10003	TUB-EQ 1200			1235 x 1215 x 60 mm		9,78 kg	11,52 kg
LTUBE10004	TUB-EQ 1500			1535 x 1515 x 60 mm		15,28 kg	18,93 kg

SAMMELVERPACKUNGSDATEN AUF ANFRAGE

LUX ELEMENTS®-TUB-MQ

siehe Seite 93

EINZELVERPACKUNG							
ARTIKEL-NUMMER	ARTIKEL-BEZEICHNUNG	GEBINDE	VERPACKUNG	ABMESSUNGEN LÄNGE x BREITE x HÖHE	EINHEIT	GEWICHT/ EINHEIT	GEWICHT/ KARTON
LTUBE10100	TUB-MQ 800	1 Stück	Karton	845 x 820 x 60 mm	Stück	5,00 kg	6,00 kg
LTUBE10101	TUB-MQ 900			945 x 920 x 60 mm		5,50 kg	6,48 kg
LTUBE10102	TUB-MQ 1000			1045 x 1020 x 60 mm		6,79 kg	8,69 kg
LTUBE10109	TUB-MQ 1100			1145 x 1120 x 60 mm		8,25 kg	9,30 kg
LTUBE10103	TUB-MQ 1200			1235 x 1215 x 60 mm		9,78 kg	11,52 kg
LTUBE10104	TUB-MQ 1500			1535 x 1515 x 60 mm		15,28 kg	18,93 kg

SAMMELVERPACKUNGSDATEN AUF ANFRAGE

**LUX ELEMENTS®-TUB-ER**

siehe Seite 94

EINZELVERPACKUNG							
ARTIKEL-NUMMER	ARTIKEL-BEZEICHNUNG	GEBINDE	VERPACKUNG	ABMESSUNGEN LÄNGE x BREITE x HÖHE	EINHEIT	GEWICHT/ EINHEIT	GEWICHT/ KARTON
LTUBE10616	TUB-ER 900/800	1 Stück	Karton	950 x 810 x 60 mm	Stück	4,90 kg	5,55 kg
LTUBE10614	TUB-ER 1000/800			1050 x 810 x 60 mm		5,45 kg	6,15 kg
LTUBE10617	TUB-ER 1100/800			1150 x 810 x 60 mm		6,00 kg	6,75 kg
LTUBE10618	TUB-ER 1200/800			1250 x 810 x 60 mm		6,50 kg	7,40 kg
LTUBE10619	TUB-ER 1000/900			1050 x 910 x 60 mm		6,10 kg	6,90 kg
LTUBE10620	TUB-ER 1100/900			1150 x 910 x 60 mm		6,70 kg	7,60 kg
LTUBE10601	TUB-ER 1200/900			1250 x 910 x 60 mm		7,35 kg	8,30 kg
LTUBE10615	TUB-ER 1300/900			1350 x 910 x 60 mm		7,95 kg	9,00 kg
LTUBE10603	TUB-ER 1400/900			1450 x 910 x 60 mm		8,55 kg	9,70 kg
LTUBE10604	TUB-ER 1500/900			1550 x 910 x 60 mm		9,15 kg	10,40 kg
LTUBE10605	TUB-ER 1600/900			1650 x 910 x 60 mm		9,80 kg	11,10 kg
LTUBE10621	TUB-ER 1100/1000			1150 x 1010 x 60 mm		7,45 kg	8,45 kg
LTUBE10602	TUB-ER 1200/1000			1250 x 1010 x 60 mm		8,15 kg	9,25 kg
LTUBE10622	TUB-ER 1300/1000			1350 x 1010 x 60 mm		8,85 kg	10,00 kg
LTUBE10623	TUB-ER 1400/1000			1450 x 1010 x 60 mm		9,50 kg	10,80 kg
LTUBE10624	TUB-ER 1500/1000			1550 x 1010 x 60 mm		10,20 kg	11,55 kg
LTUBE10625	TUB-ER 1600/1000			1650 x 1010 x 60 mm		10,85 kg	12,30 kg

SAMMELVERPACKUNGSDATEN AUF ANFRAGE

**LUX ELEMENTS®-TUB-MR**

siehe Seite 95

EINZELVERPACKUNG							
ARTIKEL-NUMMER	ARTIKEL-BEZEICHNUNG	GEBINDE	VERPACKUNG	ABMESSUNGEN LÄNGE x BREITE x HÖHE	EINHEIT	GEWICHT/ EINHEIT	GEWICHT/ KARTON
LTUBE10719	TUB-MR 900/800	1 Stück	Karton	950 x 810 x 60 mm	Stück	4,90 kg	5,55 kg
LTUBE10701	TUB-MR 1000/800			1050 x 810 x 60 mm		5,45 kg	6,15 kg
LTUBE10720	TUB-MR 1100/800			1150 x 810 x 60 mm		6,00 kg	6,75 kg
LTUBE10718	TUB-MR 1200/800			1250 x 810 x 60 mm		6,50 kg	7,40 kg
LTUBE10721	TUB-MR 1000/900			1050 x 910 x 60 mm		6,10 kg	6,90 kg
LTUBE10722	TUB-MR 1100/900			1150 x 910 x 60 mm		6,70 kg	7,60 kg
LTUBE10702	TUB-MR 1200/900			1250 x 910 x 60 mm		7,35 kg	8,30 kg
LTUBE10717	TUB-MR 1300/900			1350 x 910 x 60 mm		7,95 kg	9,00 kg
LTUBE10704	TUB-MR 1400/900			1450 x 910 x 60 mm		8,55 kg	10,70 kg
LTUBE10705	TUB-MR 1500/900			1550 x 910 x 60 mm		9,15 kg	10,40 kg
LTUBE10706	TUB-MR 1600/900			1650 x 910 x 60 mm		9,80 kg	11,10 kg
LTUBE10723	TUB-MR 1100/1000			1150 x 1010 x 60 mm		7,45 kg	8,45 kg
LTUBE10703	TUB-MR 1200/1000			1250 x 1010 x 60 mm		8,15 kg	9,25 kg
LTUBE10724	TUB-MR 1300/1000			1350 x 1010 x 60 mm		8,85 kg	10,00 kg
LTUBE10725	TUB-MR 1400/1000			1450 x 1010 x 60 mm		9,50 kg	10,80 kg
LTUBE10726	TUB-MR 1500/1000			1550 x 1010 x 60 mm		10,20 kg	11,55 kg
LTUBE10727	TUB-MR 1600/1000			1650 x 1010 x 60 mm		10,85 kg	12,30 kg

SAMMELVERPACKUNGSDATEN AUF ANFRAGE

LUX ELEMENTS®-TUB-BOL

siehe Seite 97

EINZELVERPACKUNG							
ARTIKEL-NUMMER	ARTIKEL-BEZEICHNUNG	GEBINDE	VERPACKUNG	ABMESSUNGEN LÄNGE x BREITE x HÖHE	EINHEIT	GEWICHT/ EINHEIT	GEWICHT/ KARTON
LTUBE18026	TUB-BOL 1800/800	1 Stück	Karton	1850 x 810 x 60 mm	Stück	9,80 kg	11,10 kg
LTUBE18018	TUB-BOL 1800/900			1850 x 910 x 60 mm		11,00 kg	12,45 kg
LTUBE18027	TUB-BOL 1800/1000			1850 x 1010 x 60 mm		12,20 kg	13,85 kg
SAMMELVERPACKUNGSDATEN AUF ANFRAGE							

LUX ELEMENTS®-TUB-FINISH

siehe Seite 99

EINZELVERPACKUNG							
ARTIKEL-NUMMER	ARTIKEL-BEZEICHNUNG	GEBINDE	VERPACKUNG	ABMESSUNGEN LÄNGE x BREITE x HÖHE	EINHEIT	GEWICHT/ EINHEIT	GEWICHT/ KARTON
LTUBE10101.FW	TUB-FW MQ 900	1 Stück	Karton	945 x 920 x 100 mm	Stück	16,00 kg	18,00 kg
LTUBE10601.FW	TUB-FW ER 1200/900			1250 x 920 x 100 mm		22,80 kg	24,80 kg
LTUBE10605.FW	TUB-FW ER 1600/900			1650 x 920 x 100 mm		29,30 kg	31,30 kg
SAMMELVERPACKUNGSDATEN AUF ANFRAGE							

LUX ELEMENTS®-TUB-LINE Q4/Q1

siehe Seite 101

EINZELVERPACKUNG							
ARTIKEL-NUMMER	ARTIKEL-BEZEICHNUNG	GEBINDE	VERPACKUNG	ABMESSUNGEN LÄNGE x BREITE x HÖHE	EINHEIT	GEWICHT/ EINHEIT	GEWICHT/ KARTON
LTUBE94033	TUB-LINE Q4 800	1 Stück	Karton	845 x 820 x 60 mm	Stück	5,30 kg	6,10 kg
LTUBE94001	TUB-LINE Q4 900			945 x 920 x 60 mm		6,72 kg	7,70 kg
LTUBE94017	TUB-LINE Q4 1000			1045 x 1020 x 60 mm		8,3 kg	9,51 kg
LTUBE94037	TUB-LINE Q4 1100			1145 x 1120 x 60 mm		10,00 kg	11,50 kg
LTUBE94019	TUB-LINE Q4 1200			1235 x 1215 x 60 mm		11,11 kg	12,85 kg
LTUBE94034	TUB-LINE Q1 800			845 x 820 x 60 mm		5,30 kg	6,10 kg
LTUBE94002	TUB-LINE Q1 900			945 x 920 x 60 mm		6,72 kg	7,70 kg
LTUBE94018	TUB-LINE Q1 1000			1045 x 1020 x 60 mm		8,3 kg	9,51 kg
LTUBE94038	TUB-LINE Q1 1100			1145 x 1120 x 60 mm		10,00 kg	11,50 kg
LTUBE94020	TUB-LINE Q1 1200			1235 x 1215 x 60 mm		11,11 kg	12,85 kg
SAMMELVERPACKUNGSDATEN AUF ANFRAGE							

**LUX ELEMENTS®-TUB-LINE R4**

siehe Seite 102

EINZELVERPACKUNG							
ARTIKEL-NUMMER	ARTIKEL-BEZEICHNUNG	GEBINDE	VERPACKUNG	ABMESSUNGEN LÄNGE x BREITE x HÖHE	EINHEIT	GEWICHT/ EINHEIT	GEWICHT/ KARTON
LTUBE94039	TUB-LINE R4 900/800	1 Stück	Karton	950 x 810 x 60 mm	Stück	6,00 kg	6,85 kg
LTUBE94041	TUB-LINE R4 1000/800			1050 x 810 x 60 mm		6,65 kg	7,60 kg
LTUBE94043	TUB-LINE R4 1100/800			1150 x 810 x 60 mm		7,30 kg	8,35 kg
LTUBE94045	TUB-LINE R4 1200/800			1250 x 810 x 60 mm		8,00 kg	9,10 kg
LTUBE94047	TUB-LINE R4 1000/900			1050 x 910 x 60 mm		7,45 kg	8,55 kg
LTUBE94049	TUB-LINE R4 1100/900			1150 x 910 x 60 mm		8,20 kg	9,40 kg
LTUBE94003	TUB-LINE R4 1200/900			1250 x 910 x 60 mm		9,00 kg	10,25 kg
LTUBE94051	TUB-LINE R4 1300/900			1350 x 910 x 60 mm		9,70 kg	11,10 kg
LTUBE94005	TUB-LINE R4 1400/900			1450 x 910 x 60 mm		10,45 kg	12,00 kg
LTUBE94053	TUB-LINE R4 1500/900			1550 x 910 x 60 mm		11,20 kg	12,85 kg
LTUBE94007	TUB-LINE R4 1600/900			1650 x 910 x 60 mm		11,95 kg	13,70 kg
LTUBE94055	TUB-LINE R4 1100/1000			1150 x 1010 x 60 mm		9,15 kg	10,45 kg
LTUBE94021	TUB-LINE R4 1200/1000			1250 x 1010 x 60 mm		9,95 kg	11,40 kg
LTUBE94057	TUB-LINE R4 1300/1000			1350 x 1010 x 60 mm		10,80 kg	12,35 kg
LTUBE94059	TUB-LINE R4 1400/1000			1450 x 1010 x 60 mm		11,60 kg	13,30 kg
LTUBE94061	TUB-LINE R4 1500/1000			1550 x 1010 x 60 mm		12,45 kg	14,25 kg
LTUBE94063	TUB-LINE R4 1600/1000			1650 x 1010 x 60 mm		13,30 kg	15,20 kg
<b>SAMMELVERPACKUNGSDATEN AUF ANFRAGE</b>							

**LUX ELEMENTS®-TUB-LINE R1**

siehe Seite 104

EINZELVERPACKUNG							
ARTIKEL-NUMMER	ARTIKEL-BEZEICHNUNG	GEBINDE	VERPACKUNG	ABMESSUNGEN LÄNGE x BREITE x HÖHE	EINHEIT	GEWICHT/ EINHEIT	GEWICHT/ KARTON
LTUBE94040	TUB-LINE R1 900/800	1 Stück	Karton	950 x 810 x 60 mm	Stück	6,00 kg	6,85 kg
LTUBE94042	TUB-LINE R1 1000/800			1050 x 810 x 60 mm		6,65 kg	7,60 kg
LTUBE94044	TUB-LINE R1 1100/800			1150 x 810 x 60 mm		7,30 kg	8,35 kg
LTUBE94046	TUB-LINE R1 1200/800			1250 x 810 x 60 mm		8,00 kg	9,10 kg
LTUBE94048	TUB-LINE R1 1000/900			1050 x 910 x 60 mm		7,45 kg	8,55 kg
LTUBE94050	TUB-LINE R1 1100/900			1150 x 910 x 60 mm		8,20 kg	9,40 kg
LTUBE94004	TUB-LINE R1 1200/900			1250 x 910 x 60 mm		9,00 kg	10,25 kg
LTUBE94052	TUB-LINE R1 1300/900			1350 x 910 x 60 mm		9,70 kg	11,10 kg
LTUBE94006	TUB-LINE R1 1400/900			1450 x 910 x 60 mm		10,45 kg	12,00 kg
LTUBE94054	TUB-LINE R1 1500/900			1550 x 910 x 60 mm		11,20 kg	12,85 kg
LTUBE94008	TUB-LINE R1 1600/900			1650 x 910 x 60 mm		11,95 kg	13,70 kg
LTUBE94056	TUB-LINE R1 1100/1000			1150 x 1010 x 60 mm		9,15 kg	10,45 kg
LTUBE94022	TUB-LINE R1 1200/1000			1250 x 1010 x 60 mm		9,95 kg	11,40 kg
LTUBE94058	TUB-LINE R1 1300/1000			1350 x 1010 x 60 mm		10,80 kg	12,35 kg
LTUBE94060	TUB-LINE R1 1400/1000			1450 x 1010 x 60 mm		11,60 kg	13,30 kg
LTUBE94062	TUB-LINE R1 1500/1000			1550 x 1010 x 60 mm		12,45 kg	14,25 kg
LTUBE94064	TUB-LINE R1 1600/1000			1650 x 1010 x 60 mm		13,30 kg	15,20 kg
<b>SAMMELVERPACKUNGSDATEN AUF ANFRAGE</b>							

LUX ELEMENTS®-TUB-LINE BOL

siehe Seite 107

EINZELVERPACKUNG							
ARTIKEL-NUMMER	ARTIKEL-BEZEICHNUNG	GEBINDE	VERPACKUNG	ABMESSUNGEN LÄNGE x BREITE x HÖHE	EINHEIT	GEWICHT/ EINHEIT	GEWICHT/ KARTON
LTUBE97003	TUB-LINE BOL 1800/800	1 Stück	Karton	1850 x 810 x 60 mm	Stück	11,95 kg	13,70 kg
LTUBE97001	TUB-LINE BOL 1800/900			1850 x 910 x 60 mm		13,45 kg	15,40 kg
LTUBE97005	TUB-LINE BOL 1800/1000			1850 x 1010 x 60 mm		14,95 kg	17,10 kg
SAMMELVERPACKUNGSDATEN AUF ANFRAGE							

LUX ELEMENTS®-TUB-LINE V

siehe Seite 109

EINZELVERPACKUNG										
ARTIKEL-NUMMER	ARTIKEL-BEZEICHNUNG	GEBINDE	VERPACKUNG	ABMESSUNGEN LÄNGE x BREITE x HÖHE	EINHEIT	GEWICHT/ EINHEIT	GEWICHT/ KARTON			
LTUBE98010	TUB-LINE V Q1 800	1 Stück	Karton	850 x 810 x 60 mm	Stück	5,30 kg	6,10 kg			
LTUBE98011	TUB-LINE V Q1 900			950 x 910 x 60 mm		6,70 kg	7,70 kg			
LTUBE98012	TUB-LINE V Q1 1000			1050 x 1010 x 60 mm		8,30 kg	9,50 kg			
LTUBE98013	TUB-LINE V Q1 1100			1150 x 1110 x 60 mm		10,00 kg	11,50 kg			
LTUBE98014	TUB-LINE V Q1 1200			1250 x 1210 x 60 mm		11,95 kg	13,70 kg			
LTUBE98015	TUB-LINE V R1 900/800			950 x 810 x 60 mm		6,00 kg	6,85 kg			
LTUBE98016	TUB-LINE V R1 1000/800			1050 x 810 x 60 mm		6,65 kg	7,60 kg			
LTUBE98017	TUB-LINE V R1 1100/800			1150 x 810 x 60 mm		7,30 kg	8,35 kg			
LTUBE98018	TUB-LINE V R1 1200/800			1250 x 810 x 60 mm		8,00 kg	9,10 kg			
LTUBE98019	TUB-LINE V R1 1000/900			1050 x 910 x 60 mm		7,50 kg	8,55 kg			
LTUBE98020	TUB-LINE V R1 1100/900			1150 x 910 x 60 mm		8,20 kg	9,40 kg			
LTUBE98021	TUB-LINE V R1 1200/900			1250 x 910 x 60 mm		8,95 kg	10,25 kg			
LTUBE98022	TUB-LINE V R1 1300/900			1350 x 910 x 60 mm		9,70 kg	11,10 kg			
LTUBE98023	TUB-LINE V R1 1400/900			1450 x 910 x 60 mm		10,45 kg	11,95 kg			
LTUBE98024	TUB-LINE V R1 1500/900			1550 x 910 x 60 mm		11,20 kg	12,85 kg			
LTUBE98025	TUB-LINE V R1 1600/900			1650 x 910 x 60 mm		11,95 kg	13,70 kg			
LTUBE98026	TUB-LINE V R1 1100/1000			1150 x 1010 x 60 mm		9,15 kg	10,45 kg			
LTUBE98027	TUB-LINE V R1 1200/1000			1250 x 1010 x 60 mm		9,95 kg	11,40 kg			
LTUBE98028	TUB-LINE V R1 1300/1000			1350 x 1010 x 60 mm		10,80 kg	12,35 kg			
LTUBE98029	TUB-LINE V R1 1400/1000			1450 x 1010 x 60 mm		11,60 kg	13,30 kg			
LTUBE98030	TUB-LINE V R1 1500/1000			1550 x 1010 x 60 mm		12,45 kg	14,25 kg			
LTUBE98031	TUB-LINE V R1 1600/1000			1650 x 1010 x 60 mm		13,30 kg	15,20 kg			
SAMMELVERPACKUNGSDATEN AUF ANFRAGE										

LUX ELEMENTS®-TUB-LINE BOL V

siehe Seite 111

EINZELVERPACKUNG							
ARTIKEL-NUMMER	ARTIKEL-BEZEICHNUNG	GEBINDE	VERPACKUNG	ABMESSUNGEN LÄNGE x BREITE x HÖHE	EINHEIT	GEWICHT/ EINHEIT	GEWICHT/ KARTON
LTUBE98003	TUB-LINE BOL V R1 1800/800	1 Stück	Karton	1850 x 810 x 60 mm	Stück	11,95 kg	13,70 kg
LTUBE98004	TUB-LINE BOL V R1 1800/900			1850 x 910 x 60 mm		13,45 kg	15,40 kg
LTUBE98001	TUB-LINE BOL V R1 1800/1000			1850 x 1010 x 60 mm		14,95 kg	17,10 kg
LTUBE98002	TUB-LINE BOL V R1 1800/1200			1850 x 1210 x 60 mm		17,95 kg	20,50 kg
SAMMELVERPACKUNGSDATEN AUF ANFRAGE							



**LUX ELEMENTS®-TUB-LINE FINISH**

siehe Seite 113

EINZELVERPACKUNG							
ARTIKEL-NUMMER	ARTIKEL-BEZEICHNUNG	GEBINDE	VERPACKUNG	ABMESSUNGEN LÄNGE x BREITE x HÖHE	EINHEIT	GEWICHT/ EINHEIT	GEWICHT/ KARTON
LTUBE94001.FW	TUB-LINE FW Q4 900	1 Stück	Karton	945 x 920 x 100 mm	Stück	16,00 kg	18,00 kg
LTUBE94003.FW	TUB-LINE FW R4 1200/900			1250 x 920 x 100 mm		22,80 kg	24,80 kg
LTUBE94007.FW	TUB-LINE FW R4 1600/900			1650 x 920 x 100 mm		29,30 kg	31,30 kg
SAMMELVERPACKUNGSDATEN AUF ANFRAGE							

**LUX ELEMENTS®-TUB-U**

siehe Seite 114/115

EINZELVERPACKUNG										
ARTIKEL-NUMMER	ARTIKEL-BEZEICHNUNG	GEBINDE	VERPACKUNG	ABMESSUNGEN LÄNGE x BREITE x HÖHE	EINHEIT	GEWICHT/ EINHEIT	GEWICHT/ KARTON			
LTUBE11110	TUB-UQ 800	1 Stück	Karton	845 x 820 x 60 mm	Stück	1,00 kg	2,00 kg			
LTUBE11111	TUB-UQ 900			945 x 920 x 60 mm		1,10 kg	2,08 kg			
LTUBE11112	TUB-UQ 1000			1045 x 1020 x 60 mm		1,36 kg	3,25 kg			
LTUBE11115	TUB-UQ 1100			1145 x 1120 x 60 mm		1,63 kg	2,84 kg			
LTUBE11113	TUB-UQ 1200			1235 x 1215 x 60 mm		1,96 kg	3,70 kg			
LTUBE11114	TUB-UQ 1500			1535 x 1515 x 60 mm		3,06 kg	6,71 kg			
LTUBE11828	TUB-UR 900/800			950 x 810 x 60 mm		0,97 kg	1,69 kg			
LTUBE11811	TUB-UR 1000/800			1050 x 810 x 60 mm		1,09 kg	2,39 kg			
LTUBE11819	TUB-UR 1100/800			1150 x 810 x 60 mm		1,19 kg	2,07 kg			
LTUBE11820	TUB-UR 1200/800			1250 x 810 x 60 mm		1,30 kg	2,26 kg			
LTUBE11821	TUB-UR 1000/900			1050 x 810 x 60 mm		1,22 kg	2,12 kg			
LTUBE11822	TUB-UR 1100/900			1150 x 910 x 60 mm		1,34 kg	2,33 kg			
LTUBE11812	TUB-UR 1200/900			1250 x 910 x 60 mm		1,47 kg	2,99 kg			
LTUBE11814	TUB-UR 1300/900			1350 x 910 x 60 mm		1,58 kg	2,75 kg			
LTUBE11815	TUB-UR 1400/900			1450 x 910 x 60 mm		1,71 kg	3,86 kg			
LTUBE11816	TUB-UR 1500/900			1550 x 910 x 60 mm		1,84 kg	4,97 kg			
LTUBE11817	TUB-UR 1600/900			1650 x 910 x 60 mm		1,96 kg	4,49 kg			
LTUBE11823	TUB-UR 1100/1000			1150 x 1010 x 60 mm		1,49 kg	2,59 kg			
LTUBE11813	TUB-UR 1200/1000			1250 x 1010 x 60 mm		1,63 kg	3,79 kg			
LTUBE11824	TUB-UR 1300/1000			1350 x 1010 x 60 mm		1,76 kg	3,06 kg			
LTUBE11825	TUB-UR 1400/1000			1450 x 1010 x 60 mm		1,89 kg	3,29 kg			
LTUBE11826	TUB-UR 1500/1000			1550 x 1010 x 60 mm		2,03 kg	3,53 kg			
LTUBE11827	TUB-UR 1600/1000			1650 x 1010 x 60 mm		2,16 kg	3,76 kg			
LTUBE18028	TUB-UBOL 1800/800			1850 x 810 x 60 mm		1,94 kg	3,38 kg			
LTUBE18019	TUB-UBOL 1800/900			1850 x 910 x 60 mm		2,20 kg	5,15 kg			
LTUBE98101	TUB-UBOL 1800/1000			1850 x 1010 x 60 mm		2,50 kg	5,50 kg			
LTUBE98102	TUB-UBOL 1800/1200			1850 x 1210 x 60 mm		3,00 kg	6,00 kg			
SAMMELVERPACKUNGSDATEN AUF ANFRAGE										

LUX ELEMENTS®-TUB-HEQ/-HMQ

siehe Seite 121

EINZELVERPACKUNG							
ARTIKEL-NUMMER	ARTIKEL-BEZEICHNUNG	GEBINDE	VERPACKUNG	ABMESSUNGEN LÄNGE x BREITE x HÖHE	EINHEIT	GEWICHT/ EINHEIT	GEWICHT/ KARTON
LTUBE17004	TUB-HEQ 800	1 Stück	Karton	845 x 820 x 60 mm	Stück	4,70 kg	5,45 kg
LTUBE17001	TUB-HEQ 900			945 x 915 x 60 mm		6,15 kg	7,15 kg
LTUBE17003	TUB-HEQ 1000			1045 x 1020 x 60 mm		7,30 kg	8,50 kg
LTUBE17005	TUB-HEQ 1100			1145 x 1120 x 60 mm		8,85 kg	10,30 kg
LTUBE17002	TUB-HEQ 1200			1235 x 1215 x 60 mm		10,45 kg	12,05 kg
LTUBE17104	TUB-HMQ 800			845 x 820 x 60 mm		4,70 kg	5,45 kg
LTUBE17101	TUB-HMQ 900			945 x 920 x 60 mm		6,15 kg	7,15 kg
LTUBE17103	TUB-HMQ 1000			1045 x 1020 x 60 mm		9,50 kg	10,65 kg
LTUBE17105	TUB-HMQ 1100			1145 x 1120 x 60 mm		8,85 kg	10,30 kg
LTUBE17102	TUB-HMQ 1200			1235 x 1215 x 60 mm		10,45 kg	12,05 kg

SAMMELVERPACKUNGSDATEN AUF ANFRAGE

LUX ELEMENTS®-TUB-HER/-HMR

siehe Seite 122/123

EINZELVERPACKUNG							
ARTIKEL-NUMMER	ARTIKEL-BEZEICHNUNG	GEBINDE	VERPACKUNG	ABMESSUNGEN LÄNGE x BREITE x HÖHE	EINHEIT	GEWICHT/ EINHEIT	GEWICHT/ KARTON
LTUBE17014	TUB-HER 900/800	1 Stück	Karton	950 x 810 x 60 mm	Stück	5,25 kg	6,10 kg
LTUBE17015	TUB-HER 1000/800			1050 x 810 x 60 mm		5,85 kg	6,80 kg
LTUBE17016	TUB-HER 1100/800			1150 x 810 x 60 mm		6,40 kg	7,50 kg
LTUBE17017	TUB-HER 1200/800			1250 x 810 x 60 mm		7,00 kg	8,15 kg
LTUBE17019	TUB-HER 1000/900			1050 x 910 x 60 mm		6,60 kg	7,65 kg
LTUBE17020	TUB-HER 1100/900			1150 x 910 x 60 mm		7,25 kg	8,40 kg
LTUBE17011	TUB-HER 1200/900			1250 x 910 x 60 mm		7,90 kg	9,20 kg
LTUBE17021	TUB-HER 1300/900			1350 x 910 x 60 mm		8,55 kg	9,95 kg
LTUBE17013	TUB-HER 1400/900			1450 x 910 x 60 mm		9,20 kg	10,70 kg
LTUBE17023	TUB-HER 1500/900			1550 x 910 x 60 mm		9,85 kg	11,50 kg
LTUBE17012	TUB-HER 1600/900			1650 x 910 x 60 mm		10,50 kg	12,25 kg
LTUBE17024	TUB-HER 1100/1000			1150 x 1010 x 60 mm		8,05 kg	9,35 kg
LTUBE17025	TUB-HER 1200/1000			1250 x 1010 x 60 mm		8,75 kg	10,20 kg
LTUBE17026	TUB-HER 1300/1000			1350 x 1010 x 60 mm		9,50 kg	11,05 kg
LTUBE17027	TUB-HER 1400/1000			1450 x 1010 x 60 mm		10,20 kg	11,90 kg
LTUBE17028	TUB-HER 1500/1000			1550 x 1010 x 60 mm		10,95 kg	12,75 kg
LTUBE17029	TUB-HER 1600/1000			1650 x 1010 x 60 mm		11,70 kg	13,60 kg
LTUBE17114	TUB-HMR 900/800			950 x 810 x 60 mm		5,25 kg	6,10 kg
LTUBE17115	TUB-HMR 1000/800			1050 x 810 x 60 mm		5,85 kg	6,80 kg
LTUBE17116	TUB-HMR 1100/800			1150 x 810 x 60 mm		6,40 kg	7,50 kg
LTUBE17117	TUB-HMR 1200/800			1250 x 810 x 60 mm		7,00 kg	8,15 kg
LTUBE17119	TUB-HMR 1000/900			1050 x 910 x 60 mm		6,60 kg	7,65 kg
LTUBE17120	TUB-HMR 1100/900			1150 x 910 x 60 mm		7,25 kg	8,40 kg
LTUBE17111	TUB-HMR 1200/900			1250 x 910 x 60 mm		7,90 kg	9,20 kg
LTUBE17121	TUB-HMR 1300/900			1350 x 910 x 60 mm		8,55 kg	9,95 kg
LTUBE17113	TUB-HMR 1400/900			1450 x 910 x 60 mm		9,20 kg	10,70 kg
LTUBE17123	TUB-HMR 1500/900			1550 x 910 x 60 mm		9,85 kg	11,50 kg
LTUBE17112	TUB-HMR 1600/900			1650 x 910 x 60 mm		10,50 kg	12,25 kg
LTUBE17124	TUB-HMR 1100/1000			1150 x 1010 x 60 mm		8,05 kg	9,35 kg
LTUBE17125	TUB-HMR 1200/1000			1250 x 1010 x 60 mm		8,75 kg	10,20 kg
LTUBE17126	TUB-HMR 1300/1000			1350 x 1010 x 60 mm		9,50 kg	11,05 kg
LTUBE17127	TUB-HMR 1400/1000			1450 x 1010 x 60 mm		10,20 kg	11,90 kg
LTUBE17128	TUB-HMR 1500/1000			1550 x 1010 x 60 mm		10,95 kg	12,75 kg
LTUBE17129	TUB-HMR 1600/1000	1650 x 1010 x 60 mm	11,70 kg	13,60 kg			

SAMMELVERPACKUNGSDATEN AUF ANFRAGE

**LUX ELEMENTS®-TUB-H BOL**

siehe Seite 125

EINZELVERPACKUNG							
ARTIKEL-NUMMER	ARTIKEL-BEZEICHNUNG	GEBINDE	VERPACKUNG	ABMESSUNGEN LÄNGE x BREITE x HÖHE	EINHEIT	GEWICHT/ EINHEIT	GEWICHT/ KARTON
LTUBE17031	TUB-H BOL 1800/800	1 Stück	Karton	1850 x 810 x 60 mm	Stück	10,50 kg	12,25 kg
LTUBE17018	TUB-H BOL 1800/900			1850 x 910 x 60 mm		11,85 kg	13,75 kg
LTUBE17032	TUB-H BOL 1800/1000			1850 x 1010 x 60 mm		13,15 kg	15,30 kg
SAMMELVERPACKUNGSDATEN AUF ANFRAGE							

**LUX ELEMENTS®-TUB-LINE H**

siehe Seite 127

EINZELVERPACKUNG							
ARTIKEL-NUMMER	ARTIKEL-BEZEICHNUNG	GEBINDE	VERPACKUNG	ABMESSUNGEN LÄNGE x BREITE x HÖHE	EINHEIT	GEWICHT/ EINHEIT	GEWICHT/ KARTON
LTUBE96006	TUB-LINE HQ4 800	1 Stück	Karton	850 x 810 x 60 mm	Stück	5,40 kg	6,15 kg
LTUBE96001	TUB-LINE HQ4 900			950 x 910 x 60 mm		6,80 kg	7,80 kg
LTUBE96003	TUB-LINE HQ4 1000			1050 x 1010 x 60 mm		8,40 kg	9,60 kg
LTUBE96007	TUB-LINE HQ4 1100			1150 x 1110 x 60 mm		10,20 kg	11,60 kg
LTUBE96004	TUB-LINE HQ4 1200			1250 x 1210 x 60 mm		12,10 kg	13,80 kg
LTUBE96008	TUB-LINE HR4 900/800			950 x 810 x 60 mm		6,05 kg	6,95 kg
LTUBE96009	TUB-LINE HR4 1000/800			1050 x 810 x 60 mm		6,75 kg	7,70 kg
LTUBE96010	TUB-LINE HR4 1100/800			1150 x 810 x 60 mm		7,40 kg	8,45 kg
LTUBE96011	TUB-LINE HR4 1200/800			1250 x 810 x 60 mm		8,10 kg	9,20 kg
LTUBE96012	TUB-LINE HR4 1000/900			1050 x 910 x 60 mm		7,60 kg	8,65 kg
LTUBE96013	TUB-LINE HR4 1100/900			1150 x 910 x 60 mm		8,30 kg	9,50 kg
LTUBE96002	TUB-LINE HR4 1200/900			1250 x 910 x 60 mm		9,05 kg	10,35 kg
LTUBE96014	TUB-LINE HR4 1300/900			1350 x 910 x 60 mm		9,80 kg	11,25 kg
LTUBE96005	TUB-LINE HR4 1400/900			1450 x 910 x 60 mm		10,60 kg	12,10 kg
LTUBE96015	TUB-LINE HR4 1500/900			1550 x 910 x 60 mm		11,35 kg	12,95 kg
LTUBE96016	TUB-LINE HR4 1600/900			1650 x 910 x 60 mm		12,10 kg	13,80 kg
LTUBE96017	TUB-LINE HR4 1100/1000			1150 x 1010 x 60 mm		9,25 kg	10,60 kg
LTUBE96018	TUB-LINE HR4 1200/1000			1250 x 1010 x 60 mm		10,10 kg	11,50 kg
LTUBE96019	TUB-LINE HR4 1300/1000			1350 x 1010 x 60 mm		10,90 kg	12,45 kg
LTUBE96020	TUB-LINE HR4 1400/1000			1450 x 1010 x 60 mm		11,75 kg	13,45 kg
LTUBE96021	TUB-LINE HR4 1500/1000			1550 x 1010 x 60 mm		12,60 kg	14,40 kg
LTUBE96022	TUB-LINE HR4 1600/1000			1650 x 1010 x 60 mm		13,45 kg	15,35 kg
SAMMELVERPACKUNGSDATEN AUF ANFRAGE							

**LUX ELEMENTS®-TUB-LINE H BOL**

siehe Seite 129

EINZELVERPACKUNG							
ARTIKEL-NUMMER	ARTIKEL-BEZEICHNUNG	GEBINDE	VERPACKUNG	ABMESSUNGEN LÄNGE x BREITE x HÖHE	EINHEIT	GEWICHT/ EINHEIT	GEWICHT/ KARTON
LTUBE97102	TUB-LINE H BOL 1800/800	1 Stück	Karton	1850 x 810 x 60 mm	Stück	12,10 kg	13,80 kg
LTUBE97101	TUB-LINE H BOL 1800/900			1850 x 910 x 60 mm		13,60 kg	15,55 kg
LTUBE97103	TUB-LINE H BOL 1800/1000			1850 x 1010 x 60 mm		15,15 kg	17,30 kg
SAMMELVERPACKUNGSDATEN AUF ANFRAGE							

**LUX ELEMENTS®-TUB Kombinierbare Bodenablaufsysteme**

siehe Seite 130/131

EINZELVERPACKUNG						
ARTIKEL-NUMMER	ARTIKEL-BEZEICHNUNG	GEBINDE	VERPACKUNG	ABMESSUNGEN LÄNGE x BREITE x HÖHE	EINHEIT	GEWICHT/ EINHEIT
LTUBE1102	TUB-BA-S	1 Set	Beutel	305 x 205 x 160 mm	Set	0,55 kg
LTUBE1103	TUB-BA-S 100			305 x 205 x 160 mm		0,30 kg
LTUBE1101	TUB-BA-W			305 x 205 x 160 mm		0,35 kg
LTUBE1100	TUB-RA-S			305 x 205 x 160 mm		0,25 kg
LTUBE1104	TUB-RA-DA			305 x 205 x 160 mm		0,60 kg
LTUBE1105	TUB-RA-DC			305 x 205 x 160 mm		0,60 kg
LTUBE1106	TUB-RA-DM			305 x 205 x 160 mm		0,45 kg
LTUBE1107	TUB-RA-DL			305 x 205 x 160 mm		0,55 kg
LTUBE1108	TUB-RA-DV			305 x 205 x 160 mm		0,35 kg
LTUBE1110	TUB-RA-DS			305 x 205 x 160 mm		0,50 kg
LTUBE1109	TUB-RA-DF			305 x 205 x 160 mm		0,25 kg
LTUBE1001	TUB-RA-A			305 x 205 x 160 mm		0,35 kg

**LUX ELEMENTS®-TUB Komplette Bodenablaufsysteme**

siehe Seite 132

EINZELVERPACKUNG						
ARTIKEL-NUMMER	ARTIKEL-BEZEICHNUNG	GEBINDE	VERPACKUNG	ABMESSUNGEN LÄNGE x BREITE x HÖHE	EINHEIT	GEWICHT/ EINHEIT
LTUBE1180	TUB-BAS-S	1 Set	Beutel	485 x 275 x 160 mm	Set	0,85 kg
LTUBE1193	TUB-BAS-S 100			485 x 275 x 160 mm		0,55 kg
LTUBE1184	TUB-BAW-S			485 x 275 x 160 mm		0,65 kg

**LUX ELEMENTS®-TUB Bodenablaufsysteme Zubehör**

siehe Seite 133

EINZELVERPACKUNG							
ARTIKEL-NUMMER	ARTIKEL-BEZEICHNUNG	GEBINDE	VERPACKUNG	ABMESSUNGEN LÄNGE x BREITE x HÖHE	EINHEIT	GEWICHT/ EINHEIT	GEWICHT/ VERPACKUNG
LTUBE1188	TUB-BAZ STOP	1 Stück	Beutel	245 x 190 x 75 mm	Stück	0,05 kg	0,05 kg
LTUBE1189	TUB-BAZ HS			245 x 190 x 75 mm		0,02 kg	0,02 kg
LTUBE1200	TUB-BAZ DN 50/40			245 x 190 x 75 mm		0,05 kg	0,05 kg
LTUBE1190	TUB-BAZ BST			245 x 190 x 75 mm		0,06 kg	0,06 kg
LTUBE1192	TUB-BAZ HTK			245 x 190 x 75 mm		0,05 kg	0,05 kg
LTUBE1197	TUB-BAS-S FIRE STOP	1 Set	Karton	485 x 275 x 160 mm	Set	1,20 kg	1,20 kg
LTUBE1198	TUB-BAZ DGD			305 x 205 x 160 mm		0,40 kg	0,40 kg
LTUBE1191.6	TUB-TSM 6	1 Stück	–	–	Stück	3,20 kg	3,20 kg
LTUBE1191.12	TUB-TSM 12		–	–		4,70 kg	4,70 kg

**LUX ELEMENTS®-TUB-LINE Bodenablaufsysteme/Zubehör**

siehe Seite 135

EINZELVERPACKUNG							
ARTIKEL-NUMMER	ARTIKEL-BEZEICHNUNG	GEBINDE	VERPACKUNG	ABMESSUNGEN LÄNGE x BREITE x HÖHE	EINHEIT	GEWICHT/ EINHEIT	
LTUBE1113	TUB-LINE BA-S	1 Stück	Beutel	305 x 205 x 160 mm	Stück	0,40 kg	
LTUBE1112.22	TUB-LINE BA-W 22			305 x 205 x 160 mm		0,25 kg	
LTUBE1112.50	TUB-LINE BA-W 50			305 x 205 x 160 mm		0,25 kg	
LTUBE1115.50	TUB-LINE BA-GV 50			245 x 190 x 75 mm		0,05 kg	
LTUBE1288	TUB-LINE BAZ STOP			245 x 190 x 75 mm		0,05 kg	
LTUBE1114	TUB-LINE BAZ HS			20 x 255 x 160 mm		0,02 kg	
LTUBE1200	TUB-BAZ DN 50/40			245 x 190 x 75 mm		0,05 kg	
LTUBE1190	TUB-BAZ BST			245 x 190 x 75 mm		0,06 kg	
LTUBE1192	TUB-BAZ HTK			245 x 190 x 75 mm		0,05 kg	
LTUBE1289	TUB-LINE BA-S FIRE STOP			1 Set			305 x 205 x 160 mm
LTUBE1198	TUB-BAZ DGD	1 Stück	Karton	305 x 205 x 160 mm	Stück	0,40 kg	
LTUBE1191.6	TUB-TSM 6		–	–		3,20 kg	
LTUBE1191.12	TUB-TSM 12		–	–		4,70 kg	

**LUX ELEMENTS®-TUB-KIT**

siehe Seite 137

EINZELVERPACKUNG							
ARTIKEL-NUMMER	ARTIKEL-BEZEICHNUNG	GEBINDE	VERPACKUNG	ABMESSUNGEN LÄNGE x BREITE x HÖHE	EINHEIT	GEWICHT/ EINHEIT	GEWICHT/ VERPACKUNG
LTUBE1090	TUB-KIT UNI	1 Kit	Eimer	Höhe 240 mm; Ø 280 mm	Kit	10,00 kg	10,00 kg
LTUBE1098	TUB-KIT UNI GK			400 x 310 x 350 mm		19,60 kg	19,60 kg
LTUBE1099	TUB-KIT UNI GG			400 x 310 x 350 mm		29,62 kg	29,62 kg

## Datenschutzhinweise für Geschäftspartner

Stand August 2018

### Unser Umgang mit Ihren Daten und Ihre Rechte

Informationen nach Art. 13, 14 und 21 der Datenschutz-Grundverordnung (DS-GVO)

Mit diesen Datenschutzhinweisen informieren wir Sie, unsere Geschäftspartner, gemäß der ab dem 25. Mai 2018 geltenden EU-Datenschutz-Grundverordnung (DS-GVO) über die Verarbeitung Ihrer personenbezogenen Daten durch uns sowie über die Ihnen zustehenden Rechte. Diese Hinweise werden soweit erforderlich aktualisiert und unter [www.luxelements.com](http://www.luxelements.com) veröffentlicht. Dort finden Sie auch unsere Datenschutzhinweise für Besucher unserer Webseite.

### 1. Wer ist für die Datenverarbeitung verantwortlich und wer ist Datenschutzbeauftragter?

Verantwortlich ist: LUX ELEMENTS GmbH & Co. KG  
An der Schusterinsel 7  
D - 51379 Leverkusen  
Tel.: +49 (0) 21 71 / 72 12-0  
Fax: +49 (0) 21 71 / 72 12-40  
E-Mail: [info@luxelements.de](mailto:info@luxelements.de)

Unsere Datenschutzbeauftragte Julia Lux erreichen Sie unter der o. g. Adresse oder unter [datschutz@luxelements.de](mailto:datschutz@luxelements.de). Die Kontaktdaten sind darüber hinaus im Internet verfügbar unter:

<https://www.luxelements.com/lux/impressum.htm#datschutz>

### 2. Welche Quellen und Daten werden genutzt?

Die LUX ELEMENTS GmbH & Co. KG verarbeitet Daten, die sie aus der Geschäftsbeziehung mit Ihnen erhalten, z. B. im Rahmen der Abwicklung von Kundenverträgen und der Personal-, Lieferverwaltung, Handelsvertreter- und Interessentenbetreuung.

Konkret werden insbesondere folgende Daten verarbeitet:

- Identifikationsdaten (z. B. Name, Anschrift und Kontaktdaten des Geschäftspartners, Bankverbindung)
- Informationen zum Risikoprofil des Geschäftspartners, einschließlich Kreditwürdigkeit und Zahlungsfähigkeit und Angaben gemäß der Geeignetheitserklärung
- Daten im Zusammenhang mit der Durchführung des konkreten Auftrags
- steuerrelevante Daten
- Vertragsdaten zur sonstigen Korrespondenz (z. B. Schriftverkehr mit Ihnen)
- Werbe- und Vertriebsdaten (z. B. zu für Sie potenziell interessanten Produkten und Dienstleistungen)

### 3. Wofür werden meine Daten (Zweck der Verarbeitung) verarbeitet und auf welcher Rechtsgrundlage?

Auf Basis der nachfolgenden Rechtsgrundlage und für nachfolgend aufgeführte Zwecke verarbeitet die LUX ELEMENTS GmbH & Co. KG ihre Daten:

#### 3.1. Zur Erfüllung von vertraglichen Pflichten (Art. 6 Abs. 1 lit. b DS-GVO)

Ihre Daten werden zur Durchführung unserer Verträge mit Ihnen, d. h. beispielsweise zur Abwicklung der beauftragten Dienstleistung verarbeitet. Die Zwecke der Datenverarbeitung richten sich im Einzelnen nach der konkreten Dienstleistung und den Vertragsunterlagen.

#### 3.2. Im Rahmen der Interessenabwägung (Art. 6 Abs. 1 lit. f DS-GVO)

Ihre Daten können außerdem auf Basis einer Interessenabwägung zur Wahrung der berechtigten Interessen von uns oder von Dritten verwendet werden. Dies erfolgt zu folgenden Zwecken:

- allgemeine Geschäftssteuerung und Weiterentwicklung von Dienstleistungen, Systemen und Produkten

- Erfüllung interner Anforderungen und die Anforderungen der mit uns verbundenen Unternehmen, Versicherung, Prüfungs- oder Verwaltungszwecken

- Gewährleistung der IT-Sicherheit und des IT-Betriebs

- Werbung, Markt- und Meinungsforschung

- Geltendmachung rechtlicher Ansprüche und Verteidigung bei rechtlichen Streitigkeiten

- Verhinderung und Aufklärung von Straftaten sowie Risikomanagement und Betrugsvermeidung

Das Interesse der LUX ELEMENTS GmbH & Co. KG an der jeweiligen Verarbeitung ergibt sich aus den jeweiligen Zwecken und ist im Übrigen wirtschaftlicher Natur (effiziente Aufgabenerfüllung, Vertrieb, Vermeidung von Rechtsrisiken).

Soweit es der konkrete Zweck gestattet, verarbeitet die LUX ELEMENTS GmbH & Co. KG Ihre Daten pseudonymisiert oder anonymisiert.

#### 3.3. Aufgrund Ihrer Einwilligung (Art. 6 Abs. 1 lit. a DS-GVO)

Soweit Sie eine Einwilligung zur Verarbeitung von personenbezogenen Daten erteilt haben, ist die jeweilige Einwilligung Rechtsgrundlage für die dort genannte Verarbeitung.

Zudem haben Sie ggf. der werblichen Ansprache per E-Mail oder Telefon zugestimmt.

Sie können Einwilligungen jederzeit mit Wirkung für die Zukunft widerrufen.

Dies gilt auch für Einwilligungserklärungen, die Sie gegenüber der LUX ELEMENTS GmbH & Co. KG vor der Geltung der DS-GVO, also vor dem 25. Mai 2018, erteilt haben. Der Widerruf wirkt nur für zukünftige Verarbeitungen.

#### 3.4. Aufgrund gesetzlicher Vorgaben (Art. 6 Abs. 1 lit. c DS-GVO)

Die LUX ELEMENTS GmbH & Co. KG unterliegt verschiedenen rechtlichen Verpflichtungen, das heißt gesetzlichen Anforderungen (z. B. technischer Prüfverordnung, Betriebssicherheitsverordnung, Geldwäschegesetz, Steuergesetze).

Zu den Zwecken der Verarbeitung gehören die Identitäts- und Altersprüfung, Betrugs- und Geldwäscheprevention, die Buchführung, die Bewertung und Steuerung von Risiken (einschließlich der Erstellung eines Risikoprofils für Geschäftspartner, sowie die Prüfung der Kreditwürdigkeit, sowie die Erfüllung steuerrechtlicher Kontroll- und Meldepflichten).

#### 4. Wer bekommt meine Daten?

Eine Weitergabe Ihrer Daten durch die LUX ELEMENTS GmbH & Co. KG erfolgt nur unter Wahrung der DS-GVO und des BDSG. Innerhalb der LUX ELEMENTS GmbH & Co. KG erhalten diejenigen Stellen Ihre Daten, die diese zur Erfüllung der vertraglichen und gesetzlichen Pflichten oder zur Erfüllung ihrer jeweiligen Aufgaben benötigen (z. B. Vertrieb, Marketing und Buchhaltung).

Darüber hinaus können folgende Stellen Ihre Daten erhalten:

- von uns eingesetzte Auftragsverarbeiter (Art. 28 DS-GVO), insbesondere im Bereich IT-Dienstleistungen, Logistik, Entsorgung und Druckdienstleistungen, die Ihre Daten weisungsgebunden für uns verarbeiten
- öffentliche Stellen und Institutionen bei Vorliegen einer gesetzlichen oder behördlichen Verpflichtung
- unsere jeweiligen Mitarbeiter, Berater, Vertreter, Bevollmächtigte, Wirtschaftsprüfer, Dienstleister
- sonstige Stellen, für die Sie uns Ihre Einwilligung zur Datenübermittlung erteilt haben

#### 5. Wie lange werden meine Daten gespeichert?

Wir löschen Ihre personenbezogenen Daten, sobald sie für die oben

genannten Zwecke nicht mehr erforderlich sind. Nach Beendigung der Geschäftsbeziehung werden Ihre personenbezogenen Daten gespeichert, solange wir dazu gesetzlich verpflichtet sind. Dies ergibt sich durch rechtliche Nachweis- und Aufbewahrungspflichten, die unter anderem im Handelsgesetzbuch und der Abgabenordnung geregelt sind. Die Speicherfristen betragen danach bis zu zehn Jahre. Außerdem kann es vorkommen, dass personenbezogene Daten für die Zeit aufbewahrt werden, in der Ansprüche gegen uns geltend gemacht werden können (gesetzliche Verjährungsfrist von drei oder bis zu dreißig Jahren).

#### 6. Werden Daten in ein Drittland oder an eine internationale Organisation übermittelt?

Ihre Daten werden in Staaten außerhalb des Europäischen Wirtschaftsraums – EWR (Drittländer) nur, soweit dies zur Ausführung Ihrer Aufträge erforderlich oder gesetzlich vorgeschrieben ist oder Sie Ihre Einwilligung erteilt haben, übermittelt.

#### 7. Welche weiteren Datenschutzrechte habe ich?

Sie haben unter den jeweiligen gesetzlichen Voraussetzungen das Recht auf Auskunft (Art. 15 DS-GVO), auf Berichtigung (Art. 16 DS-GVO), auf Löschung (Art. 17 DS-GVO), auf Einschränkung der Verarbeitung (Art. 18 DS-GVO) sowie auf Datenübertragbarkeit (Art. 20 DS-GVO).

Außerdem haben Sie ein Beschwerderecht bei einer Datenschutzaufsichtsbehörde (Art. 77 DS-GVO).

Diese Rechte können Sie zentral gegenüber der LUX ELEMENTS GmbH & Co. KG geltend machen.

Zuständige Aufsichtsbehörde:

Landesbeauftragte für Datenschutz und Informationsfreiheit  
Nordrhein-Westfalen  
Postfach 20 04 44  
D - 40102 Düsseldorf  
Tel.: +49 (0) 211 / 3 84 24-0  
Fax: +49 (0) 211 / 3 84 24-10  
E-Mail: [poststelle@ldi.nrw.de](mailto:poststelle@ldi.nrw.de)

#### Widerspruchsrecht

**Sie haben das Recht, einer Verarbeitung Ihrer personenbezogenen Daten zu Zwecken der Direktwerbung ohne Angabe von Gründen zu widersprechen. Verarbeiten wir Ihre Daten zur Wahrung berechtigter Interessen, können Sie dieser Verarbeitung aus Gründen, die sich aus Ihrer besonderen Situation ergeben, widersprechen. Wir verarbeiten Ihre personenbezogenen Daten dann nicht mehr, es sei denn, wir können zwingende schutzwürdige Gründe für die Verarbeitung nachweisen, die Ihre Interessen, Rechte und Freiheiten überwiegen oder die Verarbeitung dient der Geltendmachung, Ausübung oder Verteidigung von Rechtsansprüchen.**

#### 8. Welche Datenschutzrechte kann ich als Betroffener geltend machen?

Im Rahmen unserer Geschäftsbeziehung müssen Sie nur diejenigen personenbezogenen Daten bereitstellen, die für die Begründung, Durchführung und Beendigung einer Geschäftsbeziehung erforderlich sind oder zu deren Erhebung wir gesetzlich verpflichtet sind.

## Allgemeine Geschäfts- und Lieferbedingungen LUX ELEMENTS GmbH & Co. KG

Stand Dezember 2017

### I) Allgemeines

1. Alle Aufträge werden von der Firma LUX ELEMENTS GmbH & Co. KG (Verkäuferin) ausschließlich aufgrund der nachfolgenden Bedingungen angenommen und ausgeführt.
2. Der Käufer erkennt diese Bedingungen mit seiner Auftragserteilung an. Widersprechende Einkaufsbedingungen des Käufers gelten nur, wenn sie durch die Verkäuferin schriftlich anerkannt werden.
3. Mündliche Nebenabreden, einschließlich Rabatt und Bonizusagen und Dispositionen, sind nur dann wirksam, wenn sie von der Verkäuferin schriftlich bestätigt sind.

### II) Lieferbedingungen

1. Lieferungen erfolgen nach Bestimmung der Verkäuferin ab Werk Leverkusen oder ab Auslieferungslager der Verkäuferin auf Gefahr des Käufers, sofern der Käufer Kaufmann ist, und in jedem Fall für Rechnung des Käufers.
2. Nimmt der Käufer die Ware zum vereinbarten Zeitpunkt nicht ab, ist die Verkäuferin nach Setzung einer Abnahmefrist von einer Woche berechtigt, vom Liefervertrag zurückzutreten. Die Vorschriften des BGB über den Annahmeverzug bleiben unberührt.
3. Nimmt die Verkäuferin auf Wunsch des Käufers aus Kulanz Ware zurück, so hat der Käufer die Rückfracht zu tragen. Ebenso werden 15 % des Nettowarenwertes für die Bearbeitung und Handhabung der Ware von der durch die Verkäuferin zu erstellenden Gutschrift in Abzug gebracht. Es können ausschließlich Waren aus dem aktuell gültigen Programm, mit Ausnahme von bauchemischen Produkten & Sonderanfertigungen, retourniert werden.

### III) Regelungen bei Verzug

1. Sämtliche Verkäufe erfolgen unter dem Vorbehalt termingerechter Selbstbelieferung durch unsere Vorlieferanten. Dies gilt nicht, soweit die Nichtbelieferung von der Verkäuferin zu vertreten ist.
2. Bei höherer Gewalt, insbesondere Arbeitskampfmaßnahmen, behördlichen Anordnungen und unverschuldeten Betriebsstörungen, verlängert sich die Lieferfrist um die Dauer der Behinderung, sofern diese nicht unzumutbar lange andauert. Bei Verzögerungen, die darüber hinausgehen, werden die Parteien einvernehmlich klären, ob der Vertrag aufrecht erhalten bleibt oder aufgelöst wird. Der Käufer kann hieraus keine Schadensersatzansprüche herleiten.
3. Bei Verzug der Verkäuferin bewilligt der Käufer eine Nachfrist von 10 Tagen, sofern kein Fixgeschäft vorliegt. Diese Frist kann frühestens schriftlich nach Ablauf der Lieferfrist gesetzt werden. Schadensersatzansprüche wegen Verzuges sind im Falle gewöhnlicher Fahrlässigkeit ausgeschlossen, sofern der Käufer Kaufmann ist und es sich nicht um ein Fixgeschäft handelt. In jedem Fall ist die Schadensersatzpflicht im Fall leichter Fahrlässigkeit auf den vorhersehbaren Schaden begrenzt.

### IV) Gewährleistung

1. Die Gewährleistungsfrist beträgt, sofern der Käufer Kaufmann ist, ein Jahr. Die Verkäuferin wird ihrer Gewährleistungspflicht durch Ersatzlieferung nachkommen.
2. Die Haftung der Verkäuferin für Mangelgeschäden ist ausgeschlossen. Dies gilt nicht, wenn es sich bei dem Mangelgeschaden um die Verletzung des Lebens, des Körpers oder der Gesundheit einer Person handelt; der Mangelgeschaden grob fahrlässig, vorsätzlich oder durch die Verletzung einer vertragswesentlichen Pflicht (Kardinalpflicht) hervorgerufen wurde; eine das Mangelgeschadenrisiko erfassende Eigenschaftszusicherung, Beschaffenheits- oder Haltbarkeitsgarantie vorlag und der eingetretene Schaden auf ihrem Fehlen beruhte. Sofern eine Haftung der Verkäuferin wegen Mangelgeschäden besteht und der Käufer Kaufmann ist, wird die Haftung der Verkäuferin auf den vorhersehbaren Schaden begrenzt,

sofern der Schaden auf der fahrlässigen Verletzung einer vertragswesentlichen Pflicht (Kardinalpflicht) beruht.

3. Bei Verkäufen nach Muster, wie z. B. Fugenmaterialien, wird lediglich eine fachgerechte Problembüßigkeit gewährleistet.
4. Die Angaben in allen Datenblättern der Verkäuferin stützen sich auf den Stand ihrer Kenntnisse bei Erstellung der Datenblätter. Sie sollen ihre Produkte ausschließlich im Hinblick auf Sicherheitserfordernisse beschreiben. Sie stellen keine Zusicherung von Lieferspezifikationen dar.
5. Die Gebrauchsanweisungen der Verkäuferin sind nur allgemeine Richtlinien. Wegen der Vielfalt der Verwendungszwecke des einzelnen Produkts und wegen der jeweiligen besonderen Gegebenheiten obliegt dem Käufer die eigene Erprobung.
6. Der Käufer, der die von der Verkäuferin erhaltene Ware weiter vertritt, trägt bei diesem Vertrieb für die ordnungsgemäße Verpackung, Einstufung und Kennzeichnung von Gefahrstoffen, die alleinige Verantwortung, vgl. § 15 GefStoffV. Ihm stehen insbesondere keinerlei Ansprüche zu, wenn die von der Verkäuferin vorgenommene Verpackung, Einstufung oder Kennzeichnung von Gefahrstoffen durch eine Änderung der Rechtslage nach der durch die Verkäuferin erfolgten Auslieferung an ihn nicht mehr den geltenden Vorschriften entspricht. Die Verkäuferin übernimmt ausdrücklich keine Hinweispflichten über derartige Rechtsänderungen.
7. Das gleiche (6) gilt, wenn die Ware der Verkäuferin in Verpackungsmaterial des Käufers verpackt wird. In diesem Fall trägt der Käufer die Verantwortung für Verpackung und Kennzeichnung allein. Für mangelhafte Verpackung und/oder Kennzeichnung stellt der Käufer die Verkäuferin von sämtlichen Ansprüchen Dritter frei.

### V) Zahlungsbedingungen

1. Die Rechnung wird zum Tage der Lieferung bzw. Bereitstellung der Ware nach Eingang des Lieferscheins ausgestellt. Dabei werden, wenn nicht anders vereinbart, die Preise nach der am Tage der Lieferung gültigen Preise berechnet.
2. Rechnungen sind zahlbar innerhalb 14 Tagen nach Ausstellung unter Abzug von 2 % Skonto oder binnen 30 Tagen netto.
3. Die Aufrechnung mit Gegenforderungen ist unzulässig, soweit es sich nicht um unbestrittene oder rechtskräftig festgestellte Forderungen des Käufers handelt.
4. Eine wesentliche Verschlechterung der Vermögensverhältnisse des Käufers berechtigt die Verkäuferin, vorbehaltlich sonstiger Rechte, die von ihr noch nicht ausgeführten Aufträge nur Zug um Zug gegen Zahlung auszuführen. Unter den gleichen Voraussetzungen werden Zahlungsansprüche der Verkäuferin gegen den Käufer für Geschäfte, soweit ausgeführt, sofort zur Zahlung fällig.
5. Zurückbehaltungsrechte wegen angeblicher Mangelhaftigkeit der Ware können durch Kaufleute nur geltend gemacht werden, wenn die Mangelhaftigkeit der Ware unstreitig oder rechtskräftig festgestellt ist. In allen anderen Fällen kann der Käufer die Mangelhaftigkeit der gelieferten Ware durch ein von einem öffentlich bestellten und vereidigten Sachverständigen anzufertigendem Gutachten, das kein Schiedsgutachten ist, darlegen, wobei es der Verkäuferin unbenommen bleibt, Einwendungen gegen dieses Gutachten zu erheben.

### VI) Eigentumsvorbehalt

1. Die Verkäuferin behält sich das Eigentum am Liefergegenstand bis zur vollständigen Bezahlung des Kaufpreises vor. Ist der Käufer Kaufmann, behält sich die Verkäuferin darüber hinaus das Eigentum an dem Liefergegenstand bis zur vollen Erfüllung sämtlicher ihr gegen den Käufer aus der gesamten Geschäftsverbindung zustehender Ansprüche vor.
2. Im Falle der Verarbeitung der gelieferten Ware oder deren Verbindung mit fremdem Material erwirbt die Verkäuferin Miteigentum an der hergestellten neuen Sache im Verhältnis des Wertes der Vorbehaltsware zum Wert der durch Verarbeitung entstandenen

neuen Sache. Für die Bewertung ist sowohl für den Wert der Vorbehaltsware als auch für den Wert der Verarbeitung der Zeitpunkt der Verarbeitung maßgeblich. Der Käufer wird bei der Verarbeitung für die Verkäuferin tätig, ohne irgendwelche Ansprüche wegen der Verarbeitung gegen sie zu erwerben. Der Käufer ist verpflichtet, die Vorbehaltsware für die Verkäuferin sorgfältig zu verwahren. Erwirbt die Verkäuferin bei Verbindung mehrerer Sachen kein Miteigentum, überträgt der Käufer ihm bereits jetzt den nach Abschnitt 6 Ziffer 2 Satz 1 und 2 bestimmten Miteigentumsanteil. Die hierfür erforderlichen Willenserklärungen werden bereits jetzt abgegeben.

3. Bei Weiterveräußerung des neuen Produktes durch den Käufer tritt sicherungshalber an Stelle des Produktes die dem Käufer aus der Weiterveräußerung zustehende Kaufpreisforderung anteilig gemäß Abschnitt 6 Ziffer 2 Satz 1 und 2. Der Käufer tritt diese anteilige Kaufpreisforderung bereits jetzt an die Verkäuferin ab, die diese Abtretung hiermit annimmt.
4. Wird die gekaufte Ware vom Käufer unverarbeitet weiterverkauft, so tritt der Käufer schon jetzt die ihm aus solchen Veräußerungen zustehenden Forderungen mit allen Nebenrechten an die Verkäuferin bis zur Höhe von deren Forderung ab. Die Verkäuferin nimmt diese Abtretung schon jetzt hiermit an.
5. Die eingezogenen Gelder sind jeweils auf ein separates Konto zugunsten der Verkäuferin einzuzahlen.
6. Übersteigen die Sicherheiten die Forderungen der Verkäuferin um mehr als 10 %, so ist diese verpflichtet, den übersteigenden Teil der ihr zustehenden Sicherheiten dem Käufer auf dessen Aufforderung hin freizugeben.
7. Der Käufer hat der Verkäuferin sofort schriftlich Bescheid zu geben, wenn in Vorbehaltsware oder in im Miteigentum der Verkäuferin stehende Ware sowie in durch Vorausabtretung der Verkäuferin übertragene Forderungen vollstreckt wird. Der Käufer hat dem Vollstreckungsorgan und dem Vollstreckungsgläubiger unverzüglich mitzuteilen, daß die Ware noch im Vorbehaltsvermögen oder im Miteigentum der Verkäuferin steht bzw., daß die Forderung an diese abgetreten ist.

### VII) Erfüllungsort und Gerichtsstand

1. Erfüllungsort für alle Leistungen aus dem Lieferungsvertrag ist der Ort der Handelsniederlassung der Verkäuferin.
2. Für Kaufleute ist Gerichtsstand für alle Verpflichtungen (einschließlich Wechsel- und Scheckklagen) beider Parteien Leverkusen.

### VIII) Anwendbares Recht

Der Kaufvertrag unterliegt deutschem Recht unter Ausschluß des Übereinkommens der Vereinten Nationen vom 11.04.1980 über Verträge über den internationalen Warenkauf.

### IX) Schlußbestimmungen

Sollte eine Bestimmung dieser Geschäfts- und Lieferbedingungen ungültig sein, bleibt die Wirksamkeit der übrigen Bestimmungen hier- von unberührt.

### LUX ELEMENTS GmbH & Co. KG,

An der Schusterinsel 7, 51379 Leverkusen,

Tel.: 0 21 71 - 72 12 - 0, Fax: 0 21 71 - 72 12 - 30





Die EUF (Europäische Vereinigung der nationalen Fliesenfachverbände) hat gemeinsam mit ihren europäischen Mitgliedsverbänden und Fördermitgliedern das Konzept „**Gesundes Wohnen mit Keramik**“ erarbeitet. Dieses Konzept versteht sich als Information „pro Fliese“ für Handwerk, Handel und Hersteller.

LUX ELEMENTS steht Pate für das Projekt und arbeitet aktiv an der Umsetzung mit.



**(D) LUX ELEMENTS GmbH & Co. KG**

An der Schusterinsel 7  
D - 51379 Leverkusen-Opladen  
Tel. +49 (0)21 71/7212-0  
Fax +49 (0)21 71/7212-10  
info@luxelements.de  
www.luxelements.com

**(F) LUX ELEMENTS S.A.S**

ZI-31, rue d'Ensisheim  
F - 68190 Ungersheim  
Tél. +33 (0) 3 89 83 69 79  
Fax +33 (0) 3 89 48 83 27  
info@luxelements.fr  
www.luxelements.fr