

KATALOG

2022 / 2023



**AUTOMATION
INNENBEREICHE**



**BELEUCHTUNG
INNENBEREICHE**



**AUTOMATION
AUSSENBEREICHE**











**BELEUCHTUNG
AUSSENBEREICHE**

**INNOVATIONEN FÜR
INTELLIGENTE
AUTOMATIONS- UND
LICHTLÖSUNGEN**

INHALT

AUTOMATION INNENBEREICHE

PRÄSENZ- / BEWEGUNGSMELDER 04 - 47

	ATMO	04 - 07
	COMPACT	08 - 15
	COMPACT MINI	16 - 21
	COMPACT EXPRESS	22 - 25
	FLAT	26 - 31
	FLAT MINI	32 - 35
	STANDARD	36 - 41
	BASIC	42 - 47

HELLIGKEITSREGLER 48 - 51

	FLAT MINI	48 - 51
-------------------------------------------------------------------------------------	-----------	---------

STEUERUNGEN 52 - 55

	SMARTDRIVER-2	52 - 55
------------------------------------------------------------------------------------	---------------	---------

AKTOREN 56 - 57

	DIN RAIL	56 - 57
------------------------------------------------------------------------------------	----------	---------

RAUCHWARNMELDER 58 - 61



	PROTECTOR	58 - 61
------------------------------------------------------------------------------------	-----------	---------

BELEUCHTUNG INNENBEREICHE

LICHTSYSTEME 62 - 71

	QUADRO-SETS	62 - 65
	ELC FREI KONFIGURIERBAR	66 - 71

DECKENEINLEGELEUCHTEN 72 - 85

	CELINE	72 - 77
	CELINE-2	78 - 81
	STELLA	82 - 85

WAND- UND DECKENLEUCHTEN 86 - 97

	BOARDLIGHT	86 - 89
	ALMA	90 - 93
	ELLEN	94 - 97

DOWNLIGHTS 98 - 103

	ELSA-2	98 - 103
-------------------------------------------------------------------------------------	--------	----------

STEHLEUCHTEN 104 - 107

	ISABELLE	104 - 107
-------------------------------------------------------------------------------------	----------	-----------

PENDELLEUCHTEN 108 - 111

	ISABELLE	108 - 111
-------------------------------------------------------------------------------------	----------	-----------

FEUCHTRAUMLEUCHTEN 112 - 115

	OLIVIA	112 - 115
-------------------------------------------------------------------------------------	--------	-----------

ÖKODESIGNRICHTLINIE

Mit Inkrafttreten der Ökodesignrichtlinie seit dem 1. September 2021 kennzeichnen wir nicht nur wie gesetzlich gefordert die als Lichtquellen klassifizierten Produkte mit den geforderten Energieeffizienzindizes (s. Label Beispiel 1). Um für Sie maximale Transparenz zu schaffen, weisen wir auch für umgebende Produkte die Energieeffizienz der enthaltenen Lichtquelle aus (LED, s. Beispiel 2). Beide Angaben entnehmen Sie der Spalte Energieeffizienzklasse.

Beispiel Lichtquelle:

ELSA-2 (LED-Modul nicht entnehmbar)

ELSA-2 DL 225 OP 110° 1800 830 DALI WH (weiß, ähnlich RAL 9003)	E010298943	830	1700 lm	19 W	89 lm/W	≤ 25	OP	IP44	DALI		X 240, Z 25	BS	•
--------------------------------------------------------------------	------------	-----	---------	------	---------	------	----	------	------	---------------------------------------------------------------------------------------	-------------	----	---









Beispiel umgebendes Produkt:

ELSA-2 mit Melder (LED-Modul entnehmbar)

ELSA-2 DL 225 OP 110° 1800 830 MD IR WH (weiß, ähnlich RAL 9003)	E010299025	830	1650 lm	17,5 W	94 lm/W	≤ 25	OP	IP20	ON/OFF	•		X 240, Z 60	BY	• ★
---------------------------------------------------------------------	------------	-----	---------	--------	---------	------	----	------	--------	---	---------------------------------------------------------------------------------------	-------------	----	-----

BELEUCHTUNG INNENBEREICHE

NOTLEUCHTEN 116 - 149

	ELH	116 - 119
	ELX	120 - 123
	SLG	124 - 127
	SLA	128 - 131
	SLB	132 - 135
	SLC/SLD	136 - 139
	SLE/SLF	140 - 143
	SLX	144 - 149

HANDSCHEINWERFER 150 - 151



	SLP-2	150 - 151
------------------------------------------------------------------------------------	-------	-----------

AUTOMATION AUSSENBEREICHE

BEWEGUNGSMELDER 152 - 171



	RC	152 - 155
	DEFENSOR	156 - 159
	MD-W	160 - 163
	MD	164 - 167
	BASIC	168 - 171

DÄMMERUNGSSCHALTER 172 - 179

	DEFENSOR	172 - 175
	CDS	176 - 179

BELEUCHTUNG AUSSENBEREICHE

WANDLEUCHTEN 180 - 187

	AL	180 - 183
	OL/AOL	184 - 187

UP-/DOWNLIGHTS 188 - 191

	ALVA	188 - 191
-----------------------------------------------------------------------------------	------	-----------

POLLERLEUCHTEN 192 - 199

	ALVA	192 - 199
-----------------------------------------------------------------------------------	------	-----------

STRAHLER 200 - 209

	BASIC OFL/AFL	200 - 203
	SUN OFL/AFL	204 - 209

INFORMATIONEN

Mit DALI-2 in die Zukunft 210 - 223
Ein Standard für alle Optionen

Immer das richtige Werkzeug dabei: 224 - 225
Mit ESY-Pen und ESY-App!

Der Unterschied 226
Präsenz- und Bewegungsmelder

Diffusoren und Farbtemperatur 227
Ein Überblick

Abdeckungen für Wandmelder 228 - 229
Kompatibel zu gängigen Schalterprogrammen

Produktnamen 230 - 239
Einfach entschlüsselt

NEU: ESYLUX-KERNPORTFOLIO MIT KURZEN LIEFERZEITEN

Für alle Produkte unseres Kernportfolios gelten besonders kurze Lieferzeiten. Um unseren Kunden hierauf einen gezielten Zugriff zu ermöglichen, sind zugehörige Produkte im Katalog entsprechend gekennzeichnet. Die genauen Lieferzeiten erfahren Sie über ein Icon an jedem Artikel im Produktbereich der ESYLUX-Website.

- **Umfassende Multisensorik für intelligente Licht- und HLK-Steuerung**
- **Optische oder akustische Warnung für bedarfsgerechtes Lüften**

5 **YEARS**
MANUFACTURER
WARRANTY

Mit seiner einzigartigen Multisensorik sorgt der ATMO KNX-Präsenzmelder nicht nur für optimale Helligkeit, sondern auch für ein gesundes, produktives Wohlfühlklima im Raum. Insgesamt sechs Sensoren in nur einem Gerät ersparen den Einsatz mehrerer Einzellösungen und beweisen, wie einfach sich eine komplexe Anforderungssituation mit intelligenter Technologie meistern lässt.

ATMO

MULTISENSORISCH DAS RAUMKLIMA OPTIMIEREN

Umfassende Multisensorik für intelligente Licht- und HLK-Steuerung

Bedarfsgesteuertes Schalten der Beleuchtung oder automatische Lichtsteuerung auf ein konstantes Helligkeitsniveau in Abhängigkeit von Anwesenheit und Tageslicht (Konstantlichtregelung)

Erfassung der Umgebungstemperatur als Wärmereflektion der Oberflächen im Raum (Möbel, Boden, Wände); ermöglicht konstantes Temperaturniveau unabhängig von kurzzeitigen Veränderungen (z.B. temporäres Lüften, Tür öffnen, etc.)

Varianten (ATMO A/O) mit zusätzlicher Erfassung der relativen Luftfeuchtigkeit zur Taupunktberechnung (z.B. zur Vermeidung von Schimmelbildung in wenig genutzten Räumen)

Variante (ATMO O) mit zusätzlicher Erfassung von VOCs (Volatile Organic Compounds) zur optimalen Regelung der Luftqualität; alternativ zur Regelung kann bei Überschreiten eines Grenzwertes eine optische oder akustische Warnung ausgegeben werden (für bedarfsgerechtes manuelles Lüften)

Integrierter Akustiksensoren zur Unterstützung der PIR-Sensorik in unübersichtlichen und verwinkelten Räumen

Einfaches Anpassen von Erfassungsbereich und Reichweite durch zuschneidbare Linsenabdeckung



PRODUKTTYPEN

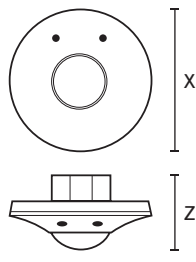
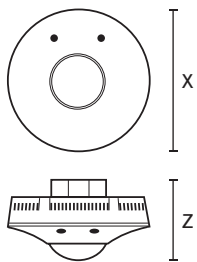

ERFASSUNGSBEREICH

ERFASSUNGSREICHWEITE

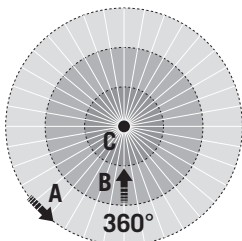

	Decke 8 m
■ Quer (A)	∅ 8 m
■ Frontal (B)	∅ 6 m
■ Präsenzbereich (C)	∅ 4 m

Hinweis: Die produktspezifischen technischen Daten finden Sie auf www.esylux.com.



- Umfassende Multisensorik für intelligente Licht- und HLK-Steuerung
- Bedarfsgesteuertes Schalten der Beleuchtung oder automatische Lichtsteuerung auf ein konstantes Helligkeitsniveau in Abhängigkeit von Anwesenheit und Tageslicht (Konstantlichtregelung)
- Erfassung der Umgebungstemperatur als Wärmereflektion der Oberflächen im Raum (Möbel, Boden, Wände); ermöglicht konstantes Temperaturniveau unabhängig von kurzzeitigen Veränderungen (z.B. temporäres Lüften, Tür öffnen, etc.)
- Varianten (ATMO A/O) mit zusätzlicher Erfassung der relativen Luftfeuchtigkeit zur Taupunktberechnung (z.B. zur Vermeidung von Schimmelbildung in wenig genutzten Räumen)
- Variante (ATMO O) mit zusätzlicher Erfassung von VOCs (Volatile Organic Compounds) zur optimalen Regelung der Luftqualität; alternativ zur Regelung kann bei Überschreiten eines Grenzwertes eine optische oder akustische Warnung ausgegeben werden (für bedarfsgerechtes manuelles Lüften)
- Integrierter Akustiksensoren zur Unterstützung der PIR-Sensorik in unübersichtlichen und verwinkelten Räumen
- Einfaches Anpassen von Erfassungsbereich und Reichweite durch zuschneidbare Linsenabdeckung

Produktgruppe / Produktname	Art.-Nr.	Erfassungswinkel	Erfassungsreichweite	Montageart	Anzahl Lichtkanäle	Funktion	Konstantlicht- regelung	Tastereingang Beleuchtung	Einschalstrom	Nachlaufzeit einstellbar	Anzahl HLK-Kanäle	Tastereingang HLK	Slave-Eingang	Schutzart	Abmessungen (mm)	Schaltplan	Kernportfolio	Neuheit
Präsenzmelder / Deckenmontage / KNX																		
KNX																		
PD-ATMO 360i/8 O AUX 30 V KNX (weiß, ähnlich RAL 9010)	EP10427664	360°	Ø 8 m	FM	2	Schalten/Regeln	•	2		•	1	•	•	IP20	X 108, Z 74	AU		★
PD-ATMO 360i/8 T KNX (weiß, ähnlich RAL 9010)	EP10427213	360°	Ø 8 m	FM	2	Schalten/Regeln	•	2		•	1	•	•	IP20	X 108, Z 38	0	•	
PD-ATMO 360i/8 A KNX (weiß, ähnlich RAL 9010)	EP10427206	360°	Ø 8 m	FM	2	Schalten/Regeln	•	2		•	1	•	•	IP20	X 108, Z 38	0	•	

Produktgruppe / Produktname	Art.-Nr.	Produktbeschreibung	Abmessungen (mm)	Kernportfolio	Neuheit
Zubehör					
Befestigung					
COMPACT MOUNTING BOX IP20 SM WH	EP10425370	Aufputzdose für COMPACT Serie, IP20, weiß	X 104, Z 30	•	
COMPACT MOUNTING BOX IP54 SM WH	EP10425905	Aufputzdose für COMPACT Serie, IP54, weiß	X 104, Z 30	•	
MOUNTING SET IP20 FM 62 WH	EP10425929	Deckeneinbau-Set bestehend aus Einbaubügel und Staubschutzdose, 62 mm	X 63, Z 62	•	
Fernbedienung					
ESY-Pen	EP10425356	ESY-Pen und ESY-App, ein Duo für alles: (1) Parametrieren, (2) Fernsteuern (3) Licht messen, (4) Projekte verwalten	X 166, Y 24, Z 21,5	•	
REMOTE CONTROL PDI/USER	EM10425547	IR-Fernbedienung für Endanwender von Präsenzmeldern	X 100, Y 50, Z 9	•	
TELESCOPE MAGNET	EC10430022	Teleskop Magnet		•	
Schutz					
BASKET GUARD ROUND LARGE	EM10425608	Schutzkorb für Präsenz- und Bewegungsmelder sowie Rauchmelder, Ø 180 mm, Höhe 90 mm	X 180, Z 90	•	
BASKET GUARD ROUND SMALL	EM10425615	Schutzkorb für Präsenz- und Bewegungsmelder sowie Rauchmelder, Ø 165 mm, Höhe 70 mm	X 165, Z 70	•	

AU

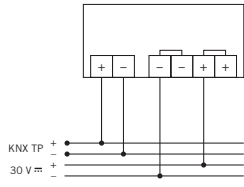

Standardbetrieb

0

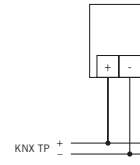

Standardbetrieb

- Bietet zahlreiche Varianten für mehrkanalige Licht- und HLK-Steuerung
- Ein Design für sämtliche Applikationen innerhalb eines Gebäudes
- Zweiteiliges Gehäuse für einfache Installation

5 YEARS
MANUFACTURER
WARRANTY



Die COMPACT Präsenz- und Bewegungsmelder sind erfolgreiche Klassiker in unserem Sensorik-Programm und echte Universalisten. Neben ihrer soliden Bauweise und Leistungsfähigkeit überzeugen sie durch eine große Vielfalt für unterschiedlichste Anwendungen: Ob Decken- oder Wandmelder, ob 230 V, KNX, DALI oder DALI-2, ob Schalten, Dimmen oder HLK, stets sorgen sie für eine perfekte Mischung aus Komfort und Energieeffizienz – und bieten mit den Touch-Meldern eine innovative Lösung mit berührungsempfindlicher Linsenoberfläche.

ESY
CONTROL

+



Parametrierbar mit ESY-Pen und ESY-App.
Mehr auf Seite 224 – 225 oder unter: esylux.com/esy-pen.

COMPACT

INNOVATIONSVIELFALT FÜR DIE INDIVIDUELLE STEUERUNG

Bedarfsgesteuertes Schalten der Beleuchtung (230 V) oder präsenz- und tageslichtabhängige Konstantlichtregelung (1-10 V, 12-36 V, DALI, DALI-2 oder KNX)

Varianten für Wand- und Deckeneinbau, Deckenaufbau und Unterputz

Abdeckungen und Rahmen für Wandmelder als Zubehör erhältlich

Kompatibel zu gängigen Marken-Schalterserien für einheitliches Design



Zweiteiliges Gehäuse (Sensorkopf u. Powerbox) für schnelle, einfache Installation

Zahlreiche Einstellmöglichkeiten per DIP, Fernbedienung oder Einstellregler

Integrierter Umschalter: Einstellung per Fernbedienung oder per Einstellregler (zur Vermeidung von Fehlbedienung und als Sabotageschutz)

Steuern von LED-Leuchten durch Hochleistungsrelais mit Wolfram-Vorlaufkontakt (230 V)

Schaltverzögerung verhindert Fehlschaltungen durch kurzzeitige Helligkeitsveränderungen

Manuelles Übersteuern mit Treppenlichtfunktion bei Meldern mit Tastereingang

PRODUKTTYPEN

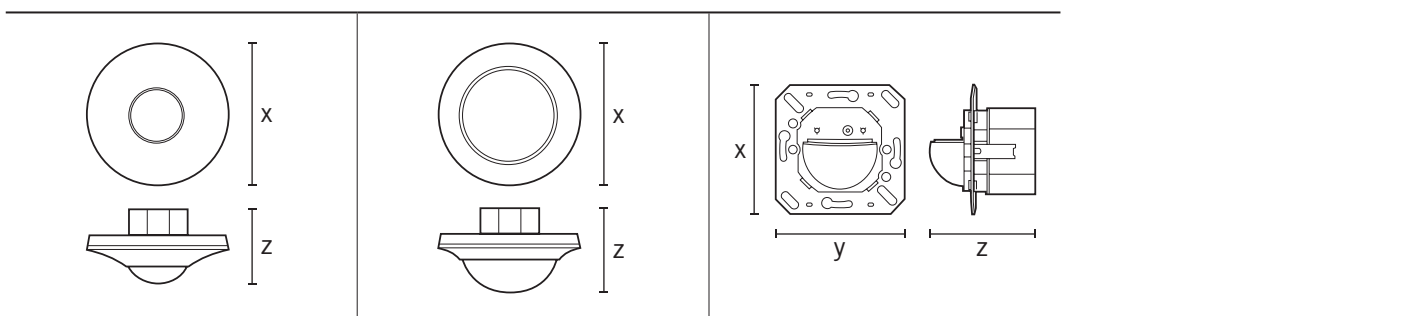

ERFASSUNGSBEREICH

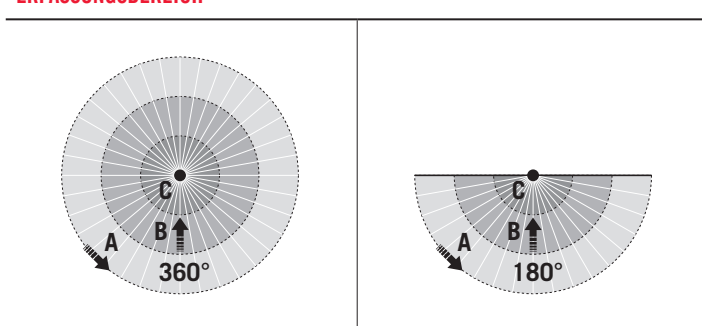

ERFASSUNGSREICHWEITE

	Decke 8 m	Decke 24 m	Decke 32 m	Decke 32 m	Wand 16 m
■ Quer (A)	Ø 8 m	Ø 24 m	Ø 32 m	32 m (elliptisch)	Ø 16 m
■ Frontal (B)	Ø 6 m	Ø 11 m	Ø 11 m	20 m (elliptisch)	Ø 12 m
■ Präsenzbereich (C)	Ø 4 m	Ø 8 m	Ø 8 m	-	Ø 8 m

Hinweis: Die produktspezifischen technischen Daten finden Sie auf www.esylux.com.

COMPACT

AUTOMATION INNENBEREICHE / PRÄSENZ- UND BEWEGUNGSMELDER



- Bedarfsgesteuertes Schalten der Beleuchtung (230 V) oder präsenz- und tageslichtabhängige Konstantlichtregelung (1-10 V, 12-36 V, DALI, DALI-2 oder KNX)
- Varianten für Wand- und Deckeneinbau, Deckenaufbau und Unterputz
- Abdeckungen und Rahmen für Wandmelder als Zubehör erhältlich
- Kompatibel zu gängigen Marken-Schalterserien für einheitliches Design
- Zweiteiliges Gehäuse (Sensorkopf u. Powerbox) für schnelle, einfache Installation
- Zahlreiche Einstellmöglichkeiten per DIP, Fernbedienung oder Einstellregler
- Integrierter Umschalter: Einstellung per Fernbedienung oder per Einstellregler (zur Vermeidung von Fehlbedienung und als Sabotageschutz)
- Steuern von LED-Leuchten durch Hochleistungsrelais mit Wolfram-Vorlaufkontakt (230 V)
- Schaltverzögerung verhindert Fehlschaltungen durch kurzzeitige Helligkeitsveränderungen
- Manuelles Übersteuern mit Treppenlichtfunktion bei Meldern mit Tastereingang
- Orientierungslichtfunktion bei Meldern mit 1-10 V, DALI, DALI-2 oder KNX
- Fernbedienbare Varianten einfach parametrieren, fernsteuern und dokumentieren per ESY-Pen und ESY-App

* Mit zusätzlichem DALI-Aktor ACTUATOR C3/C4 DALI als Zubehör.

Produktgruppe / Produktname	Art.-Nr.	Erfassungswinkel	Erfassungsbereich	Montageart	Anzahl Lichtkanäle	Funktion	Konstantlicht- regelung	Tastereingang Beleuchtung	Einschaltstrom	Nachlaufzeit einstellbar	Anzahl HLK-Kanäle	Tastereingang HLK	Slave-Eingang	Schutzart	Abmessungen (mm)	Schaltplan	Kernportfolio	Neuheit
Bewegungsmelder / Deckenmontage / ON/OFF																		
ON/OFF																		
MD-C 360i/8 (weiß, ähnlich RAL 9010)	EP10055393	360°	Ø 8 m	FM	1	Schalten	1	800 A / 200 µs	•	•	•	•	•	IP20	X 108, Z 62	A	•	
MD-C 360i/8 MIC (weiß, ähnlich RAL 9010)	EP10425875	360°	Ø 8 m	FM	1	Schalten	1	800 A / 200 µs	•	•	•	•	•	IP20	X 108, Z 62	A	•	
MD-C 360i/8 WAGO WINSTA CodeA (weiß, ähnlich RAL 9010)	EP10424809	360°	Ø 8 m	RM	1	Schalten	1	800 A / 200 µs	•	•	•	•	•	IP20	X 108, Z 99	A	•	
MD-C 360i/8 WAGO WINSTA CodeA/S (weiß, ähnlich RAL 9010)	EP10424601	360°	Ø 8 m	RM	1	Schalten	1	800 A / 200 µs	•	•	•	•	•	IP20	X 108, Z 99	A	•	
MD-C 360i/24 (weiß, ähnlich RAL 9010)	EP10055317	360°	Ø 24 m	FM	1	Schalten	1	800 A / 200 µs	•	•	•	•	•	IP20	X 108, Z 70	A	•	
MD-C 360i/24 WAGO WINSTA CodeA (weiß, ähnlich RAL 9010)	EP10424816	360°	Ø 24 m	RM	1	Schalten	1	800 A / 200 µs	•	•	•	•	•	IP20	X 108, Z 107	A	•	
MD-C 360i/24 WAGO WINSTA CodeA/S (weiß, ähnlich RAL 9010)	EP10424618	360°	Ø 24 m	RM	1	Schalten	1	800 A / 200 µs	•	•	•	•	•	IP20	X 108, Z 107	A	•	
MD-C 360i/32 Corridor (weiß, ähnlich RAL 9010)	EP10428128	360°	32 m elliptisch	FM	1	Schalten	1	800 A / 200 µs	•	•	•	•	•	IP20	X 108, Z 70	A	•	
MD-C 360i/32 (weiß, ähnlich RAL 9010)	EP10427749	360°	Ø 32 m	FM	1	Schalten	1	800 A / 200 µs	•	•	•	•	•	IP20	X 108, Z 70	A	•	
Bewegungsmelder / Wandmontage / ON/OFF																		
ON/OFF																		
MD-C 180i/16 Touch	EP10428517	180°	Ø 16 m	FM	1	Schalten	1	800 A / 200 µs	•	•	•	•	•	IP40	X 70, Y 70, Z 55	AP		
Präsenzmelder / Deckenmontage / 1 – 10 V																		
1 – 10 V																		
PD-C 360i/8 DIM (weiß, ähnlich RAL 9010)	EP10426711	360°	Ø 8 m	FM	1	Schalten/Regeln	•	1	800 A / 200 µs	•	•	•	•	IP20	X 108, Z 62	I	•	
PD-C 360i/24 DIM (weiß, ähnlich RAL 9010)	EP10426704	360°	Ø 24 m	FM	1	Schalten/Regeln	•	1	800 A / 200 µs	•	•	•	•	IP20	X 108, Z 70	I	•	
PD-C 360i/24 DUODIMplus-FM (weiß, ähnlich RAL 9010)	EP10426742	360°	Ø 24 m	FM	2	Schalten/Regeln	•	2	800 A / 200 µs	•	1	•	•	IP20	X 108, Z 87	K		
PD-C 360i/32 Warehouse DIM plus (weiß, ähnlich RAL 9010)	EP10425783	360°	32 m elliptisch	FM	1	Schalten/Regeln	•	1	800 A / 200 µs	•	1	•	•	IP20	X 108, Z 70	H	•	
Präsenzmelder / Deckenmontage / 12 – 36 V UC																		
12 – 36 V UC																		
PD-C 360i/8 UC (weiß, ähnlich RAL 9010)	EP10427312	360°	Ø 8 m	FM	1	Schalten/Regeln	•	1		•	•	•	•	IP20	X 108, Z 62	M	•	
PD-C 360i/24 UC (weiß, ähnlich RAL 9010)	EP10427329	360°	Ø 24 m	FM	1	Schalten/Regeln	•			•	•	•	•	IP20	X 108, Z 70	M	•	

Produktgruppe / Produktname	Art.-Nr.	Erfassungswinkel	Erfassungreichweite	Montageart	Anzahl Lichtkanäle	Funktion	Konstantlicht- regelung	Tasteringang Beleuchtung	Einschaltstrom	Nachlaufzeit einstellbar	Anzahl HLK-Kanäle	Tasteringang HLK	Slave-Eingang	Schutzart	Abmessungen (mm)	Schaltplan	Kernportfolio	Neuheit	
Präsenzmelder / Deckenmontage / ELC																			
ELC																			
PD-C 360i/8 ELC (weiß, ähnlich RAL 9010)	EP10427602	360°	Ø 8 m	FM	4	Werte senden	•			•	2			IP20	X 108, Z 62	P	•		
PD-C 360i/24 ELC (weiß, ähnlich RAL 9010)	EP10427619	360°	Ø 24 m	FM	4	Werte senden	•			•	2			IP20	X 108, Z 70	P	•		
Präsenzmelder / Deckenmontage / KNX																			
KNX																			
PD-C 360i/8 KNX UP (weiß, ähnlich RAL 9010)	EP10427404	360°	Ø 8 m	FM	2	Schalten/Regeln	•	2		•	1	•	•	IP20	X 108, Z 62	0	•		
PD-C 360i/24 KNX ECO UP (weiß, ähnlich RAL 9010)	EP10427435	360°	Ø 24 m	FM	2	Schalten		1		•		•	•	IP20	X 108, Z 70	0	•		
PD-C 360i/24 KNX UP (weiß, ähnlich RAL 9010)	EP10427428	360°	Ø 24 m	FM	2	Schalten/Regeln	•	2		•	1	•	•	IP20	X 108, Z 70	0	•		
PD-C 360i/32 KNX (weiß, ähnlich RAL 9010)	EP10427794	360°	Ø 32 m	FM	2	Schalten/Regeln	•	2		•	1	•	•	IP20	X 108, Z 70	0	•		
Präsenzmelder / Deckenmontage / ON/OFF																			
ON/OFF																			
PD-C 360/8 Slave (weiß, ähnlich RAL 9010)	EP10055379	360°	Ø 8 m	FM		Werte senden								•	IP20	X 108, Z 62	C	•	
PD-C 360i/8 (weiß, ähnlich RAL 9010)	EP10425059	360°	Ø 8 m	FM	1	Schalten		1	800 A / 200 µs	•				•	IP20	X 108, Z 62	B	•	
PD-C 360i/8plus (weiß, ähnlich RAL 9010)	EP10425042	360°	Ø 8 m	FM	1	Schalten		1	800 A / 200 µs	•	1			•	IP20	X 108, Z 62	D	•	
PD-C 360i/8 MIC (weiß, ähnlich RAL 9010)	EP10425882	360°	Ø 8 m	FM	1	Schalten		1	800 A / 200 µs	•				•	IP20	X 108, Z 62	B	•	
PD-C 360i/8 WAGO WINSTA CodeA (weiß, ähnlich RAL 9010)	EP10424823	360°	Ø 8 m	RM	1	Schalten		1	800 A / 200 µs	•				•	IP20	X 108, Z 99	B	•	★
PD-C 360i/8 WAGO WINSTA CodeA/S (weiß, ähnlich RAL 9010)	EP10424625	360°	Ø 8 m	RM	1	Schalten		1	800 A / 200 µs	•				•	IP20	X 108, Z 99	B	•	★
PD-C 360/24 Slave (weiß, ähnlich RAL 9010)	EP10055386	360°	Ø 24 m	FM		Werte senden								•	IP20	X 108, Z 70	C	•	
PD-C 360i/24 (weiß, ähnlich RAL 9010)	EP10428067	360°	Ø 24 m	FM	1	Schalten		1	800 A / 200 µs	•				•	IP20	X 108, Z 70	B	•	
PD-C 360i/24 DUOplus (weiß, ähnlich RAL 9010)	EP10425295	360°	Ø 24 m	FM	2	Schalten		2	30 A / 20 ms	•	1	•	•	•	IP20	X 108, Z 70	F		
PD-C 360i/24 DRY (weiß, ähnlich RAL 9010)	EP10425707	360°	Ø 24 m	FM	1	Schalten		1	30 A / 20 ms	•				•	IP20	X 108, Z 70	E	•	
PD-C 360i/24plus (weiß, ähnlich RAL 9010)	EP10425288	360°	Ø 24 m	FM	1	Schalten		1	800 A / 200 µs	•	1			•	IP20	X 108, Z 70	D	•	
PD-C 360i/24 DUOplus-FM (weiß, ähnlich RAL 9010)	EP10426803	360°	Ø 24 m	FM	2	Schalten		2	800 A / 200 µs	•	1	•	•	•	IP20	X 108, Z 70	F	•	
PD-C 360i/24 DUOplus-SM (weiß, ähnlich RAL 9010)	EP10426810	360°	Ø 24 m	SM	2	Schalten		2	800 A / 200 µs	•	1	•	•	•	IP20	X 108, Z 74	G	•	
PD-C 360i/24 WAGO WINSTA CodeA (weiß, ähnlich RAL 9010)	EP10424830	360°	Ø 24 m	RM	1	Schalten		1	800 A / 200 µs	•				•	IP20	X 108, Z 107	B	•	★
PD-C 360i/24 WAGO WINSTA CodeA/S (weiß, ähnlich RAL 9010)	EP10424632	360°	Ø 24 m	RM	1	Schalten		1	800 A / 200 µs	•				•	IP20	X 108, Z 107	B	•	★
PD-C 360/32 Warehouse Slave (weiß, ähnlich RAL 9010)	EP10425790	360°	Ø 32 m	FM		Werte senden								•	IP20	X 108, Z 70	C	•	
PD-C 360i/32 Corridor (weiß, ähnlich RAL 9010)	EP10428180	360°	32 m elliptisch	FM	1	Schalten		1	800 A / 200 µs	•				•	IP20	X 108, Z 70	B	•	
PD-C 360/32 Slave (weiß, ähnlich RAL 9010)	EP10427770	360°	Ø 32 m	FM		Werte senden								•	IP20	X 108, Z 70	C	•	
PD-C 360i/32 (weiß, ähnlich RAL 9010)	EP10427756	360°	Ø 32 m	FM	1	Schalten		1	800 A / 200 µs	•				•	IP20	X 108, Z 70	B	•	
PD-C 360i/32 plus (weiß, ähnlich RAL 9010)	EP10427763	360°	Ø 32 m	FM	1	Schalten		1	800 A / 200 µs	•	1			•	IP20	X 108, Z 70	D	•	
Präsenzmelder / Wandmontage / 12 – 36 V UC																			
12 – 36 V UC																			
PD-C 180i/16 UC (opal-matt)	EP10427305	180°	Ø 16 m	FM	1	Schalten/Regeln	•	1		•				•	IP20	X 70, Y 70, Z 55		•	
Präsenzmelder / Wandmontage / KNX																			
KNX																			
PD-C 180i KNX ECO (weiß, ähnlich RAL 9010)	EP10426452	180°	Ø 16 m	FM	2	Schalten		1		•				•	IP20	X 70, Y 70, Z 55	0	•	
PD-C 180i KNX (weiß, ähnlich RAL 9010)	EP10426445	180°	Ø 16 m	FM	2	Schalten/Regeln	•	1		•	1	•	•	•	IP20	X 70, Y 70, Z 55	0	•	
PD-C 180i/16 Touch KNX (weiß, ähnlich RAL 9010)	EP10460104	180°	Ø 16 m	FM	2	Schalten/Regeln	•	1		•	1	•	•	•	IP40	X 70, Y 70, Z 55	0	•	

Produktgruppe / Produktname	Art.-Nr.	Erfassungswinkel	Erfassungsreichweite	Montageart	Anzahl Lichtkanäle	Anzahl Lichtgruppen	Funktion	Konstantlicht- regelung	SymbiLogic	Tasteringang Beleuchtung	Nachlaufzeit einstellbar	Anzahl HLK-Kanäle	DALI-2 Gerätetyp	Tasteringang HLK	Schutzart	Abmessungen (mm)	Schaltplan	Kernportfolio	Neuheit
Präsenzmelder / Deckenmontage / DALI																			
DALI																			
PD-C 360i/8 DUO DALI (weiß, ähnlich RAL 9010)	EP10427442	360°	Ø 8 m	FM	2		Schalten/Regeln	•		2	•	2*			IP20	X 108, Z 62	N	•	
PD-C 360i/8 DUO DALI WAGO WINSTA Codel (weiß, ähnlich RAL 9010)	EP10424847	360°	Ø 8 m	RM	2		Schalten/Regeln	•		2	•				IP20	X 108, Z 99	N	•	★
PD-C 360i/8 DUO DALI WAGO WINSTA CodeB (weiß, ähnlich RAL 9010)	EP10424649	360°	Ø 8 m	RM	2		Schalten/Regeln	•		2	•				IP20	X 108, Z 99	N	•	★
PD-C 360i/8 DUO DALI WAGO WINSTA CodeA/I (weiß, ähnlich RAL 9010)	EP10424663	360°	Ø 8 m	RM	2		Schalten/Regeln	•		2	•				IP20	X 108, Z 99	N	•	★
PD-C 360i/24 DUO DALI (weiß, ähnlich RAL 9010)	EP10427459	360°	Ø 24 m	FM	2		Schalten/Regeln	•		2	•	2*			IP20	X 108, Z 70	N	•	
PD-C 360i/24 DUO DALI WAGO WINSTA Codel (weiß, ähnlich RAL 9010)	EP10424854	360°	Ø 24 m	RM	2		Schalten/Regeln	•		2	•				IP20	X 108, Z 107	N	•	★
PD-C 360i/24 DUO DALI WAGO WINSTA CodeB (weiß, ähnlich RAL 9010)	EP10424656	360°	Ø 24 m	RM	2		Schalten/Regeln	•		2	•				IP20	X 108, Z 107	N	•	★
PD-C 360i/24 DUO DALI WAGO WINSTA CodeA/I (weiß, ähnlich RAL 9010)	EP10424670	360°	Ø 24 m	RM	2		Schalten/Regeln	•		2	•				IP20	X 108, Z 107	N	•	★
PD-C 360i/32 DUO DALI (weiß, ähnlich RAL 9010)	EP10427787	360°	Ø 32 m	FM	2		Schalten/Regeln	•		2	•	2*			IP20	X 108, Z 70	N	•	

Präsenzmelder / Deckenmontage / DALI-2

DALI-2																			
PD-C 360/8 BMS DALI-2 (weiß, ähnlich RAL 9010)	EP10428203	360°	Ø 8 m	FM			Werte senden			2			301, 302, 303, 304		IP20	X 108, Z 62	R	•	★
PD-C 360bt/8 APC10 PS plus DALI-2 (weiß, ähnlich RAL 9010)	EP10428142	360°	Ø 8 m	RM	16		Regeln/Schalten	•		4	1		103, 208, 301, 302, 303, 304		IP20	X 108, Z 106	Q	•	★
PD-C 360bt/8 APC20 PS plus DALI-2 (weiß, ähnlich RAL 9010)	EP10428272	360°	Ø 8 m	RM	16		Regeln/Schalten	•		4	1		103, 208, 301, 302, 303, 304		IP20	X 108, Z 106	Q	•	★
PD-C 360/24 BMS DALI-2 (weiß, ähnlich RAL 9010)	EP10428210	360°	Ø 24 m	FM			Werte senden			2			301, 302, 303, 304		IP20	X 108, Z 70	R	•	★
PD-C 360bt/24 APC10 PS plus DALI-2 (weiß, ähnlich RAL 9010)	EP10428159	360°	Ø 24 m	RM	16		Regeln/Schalten	•		4	1		103, 208, 301, 302, 303, 304		IP20	X 108, Z 106	Q	•	★
PD-C 360bt/24 APC20 PS plus DALI-2 (weiß, ähnlich RAL 9010)	EP10428111	360°	Ø 24 m	RM	16		Regeln/Schalten	•		4	1		103, 208, 301, 302, 303, 304		IP20	X 108, Z 106	Q	•	★
PD-C 360/32 BMS DALI-2 (weiß, ähnlich RAL 9010)	EP10424885	360°	Ø 32 m	FM			Werte senden			2			301, 302, 303, 304		IP20	X 108, Z 70	R	•	★
PD-C 360bt/32 APC10 PS plus DALI-2 (weiß, ähnlich RAL 9010)	EP10428265	360°	Ø 32 m	RM	16		Regeln/Schalten	•		4	1		103, 208, 301, 302, 303, 304		IP20	X 108, Z 106	Q	•	★
PD-C 360bt/32 APC20 PS plus DALI-2 (weiß, ähnlich RAL 9010)	EP10428289	360°	Ø 32 m	RM	16		Regeln/Schalten	•		4	1		103, 208, 301, 302, 303, 304		IP20	X 108, Z 106	Q	•	★

Produktgruppe / Produktname	Art.-Nr.	Produktbeschreibung	Abmessungen (mm)	Kernportfolio	Neuheit
Zubehör					
Abdeckung					
COMPACT COVER SET 24/32 BK	EP00007491	Abdeck-Set für COMPACT Serie, 24 m / 32 m, bestehend aus Abdeckblende und Designring, schwarz	X 108, Z 19	•	★
COMPACT COVER SET 24/32 SR	EP10425431	Abdeck-Set für COMPACT Serie, 24 m / 32 m, bestehend aus Abdeckblende und Designring, silber	X 108, Z 19	•	
COMPACT COVER SET 8 BK	EP00007521	Abdeck-Set für COMPACT Serie, 8 m, bestehend aus Abdeckblende und Designring, schwarz	X 108, Z 24	•	★
COMPACT COVER SET 8 SR	EP10425936	Abdeck-Set für COMPACT Serie, 8 m, bestehend aus Abdeckblende und Designring, Edelstahl-Optik, ähnlich RAL 9006	X 108, Z 24	•	
COVER BER MOD2 IP20 PWH	EP10427121	Abdeckung für Wandmelder passend zu Berker Modul 2, IP20, polarweiß	X 55, Y 55, Z 27		
COVER BER MOD2 IP20 WH	EP10427138	Abdeckung für Wandmelder passend zu Berker Modul 2, IP20, weiß	X 55, Y 55, Z 27		
COVER BER S1 IP20 PWH	EP10427107	Abdeckung für Wandmelder passend zu Berker S.1, IP20, polarweiß	X 55, Y 55, Z 27	•	
COVER BER S1 IP20 WH	EP10427114	Abdeckung für Wandmelder passend zu Berker S.1, IP20, weiß	X 55, Y 55, Z 27		
COVER BUJ REF IP20 WH	EP10427145	Abdeckung für Wandmelder passend zu Busch-Jäger Reflex, IP20, weiß	X 55, Y 55, Z 27	•	
COVER ELK RS/PLUS IP20 WH	EM10055270	Abdeckung für Wandmelder passend zu Elko RS/PLUS, IP20, weiß	X 56, Y 56, Z 27	•	
COVER GIR S55 IP20 CWH	EP10427176	Abdeckung für Wandmelder passend zu Gira Standard 55, IP20, cremeweiß	X 55, Y 55, Z 27		

Produktgruppe / Produktname	Art.-Nr.	Produktbeschreibung	Abmessungen (mm)	Kernportfolio Neuheit
COVER GIR S55 IP20 WH	EP10427169	Abdeckung für Wandmelder passend zu Gira Standard 55, IP20, weiß	X 55, Y 55, Z 27	•
COVER IP20 AN	EM10055133	Abdeckung für Wandmelder der Serie STANDARD, IP20, anthrazit, ähnlich RAL 7021	X 87, Y 87, Z 29	•
COVER IP20 CWH	EM10055126	Abdeckung für Wandmelder der Serie STANDARD, IP20, weiß, ähnlich RAL 1013	X 87, Y 87, Z 29	•
COVER IP20 SR	EM10055140	Abdeckung für Wandmelder der Serie STANDARD, IP20, silber	X 87, Y 87, Z 29	•
COVER IP20 SWH	EM10055119	Abdeckung für Wandmelder der Serie STANDARD, IP20, weiß, ähnlich RAL 9016	X 87, Y 87, Z 29	•
COVER IP20 WH	EM10055102	Abdeckung für Wandmelder der Serie STANDARD, IP20, weiß, ähnlich RAL 9010	X 87, Y 87, Z 29	•
COVER IP44 WH	EM10055157	Abdeckung für Wandmelder der Serie STANDARD, IP44, weiß	X 87, Y 87, Z 67	•
Befestigung				
COMPACT MOUNTING BOX IP20 SM BK	EP10426933	Aufputzdose für COMPACT Serie, IP20, schwarz	X 104, Z 30	• ★
COMPACT MOUNTING BOX IP20 SM SR	EP10425387	Aufputzdose für COMPACT Serie, IP20, silber	X 104, Z 30	•
COMPACT MOUNTING BOX IP20 SM WH	EP10425370	Aufputzdose für COMPACT Serie, IP20, weiß	X 104, Z 30	•
COMPACT MOUNTING BOX IP54 SM BK	EP10426940	Aufputzdose für COMPACT Serie, IP54, schwarz	X 104, Z 30	• ★
COMPACT MOUNTING BOX IP54 SM SR	EP10425912	Aufputzdose für COMPACT Serie, IP54, silber	X 104, Z 30	•
COMPACT MOUNTING BOX IP54 SM WH	EP10425905	Aufputzdose für COMPACT Serie, IP54, weiß	X 104, Z 30	•
MOUNTING BOX IP44 SM WH	EM10055164	Aufputzdose für Wandmelder der Serie STANDARD, IP44, weiß	X 87, Y 87, Z 49	•
MOUNTING SET IP20 FM 62 WH	EP10425929	Deckeneinbau-Set bestehend aus Einbaubügel und Staubschutzdose, 62 mm	X 63, Z 62	•
Elektrisches Zubehör				
ACTUATOR FULL AUTO C3 DALI	EP10427473	Modul zum Umsetzen von Bus-Befehlen der DALI-Präsenzmelder und anderen Lichtsteuerungen in Schaltsignale (Vollautomatik)	X 45, Y 45, Z 24	•
ACTUATOR SEMI AUTO C4 DALI	EP10427480	Modul zum Umsetzen von Bus-Befehlen der DALI-Präsenzmelder und anderen Lichtsteuerungen in Schaltsignale (Halbautomatik)	X 45, Y 45, Z 24	•
FILTER 230 V	EP10426988	Filter zur Entstörung induktiver Lasten, wie z. B. Relais, Schütze, Leuchtstofflampen und Transformatoren	X 62, Y 26, Z 10	•
Fernbedienung				
ESY-Pen	EP10425356	ESY-Pen und ESY-App, ein Duo für alles: (1) Parametrieren, (2) Fernsteuern (3) Licht messen, (4) Projekte verwalten	X 166, Y 24, Z 21,5	•
REMOTE CONTROL MDi/PDi	EM10425509	IR-Fernbedienung für Präsenz- und Bewegungsmelder	X 100, Y 50, Z 9	•
REMOTE CONTROL PDi DALI	EP10425899	IR-Fernbedienung für DALI Präsenz- und Bewegungsmelder	X 100, Y 50, Z 9	•
REMOTE CONTROL PDi/USER	EM10425547	IR-Fernbedienung für Endanwender von Präsenzmeldern	X 100, Y 50, Z 9	•
REMOTE CONTROL PDi/plus	EM10425530	IR-Fernbedienung für mehrkanalige Präsenzmelder der Serie COMPACT (DIM, DUOplus, DUO DIM, DUO DIMplus)	X 100, Y 50, Z 9	•
REMOTE CONTROL USER	EM10016011	IR-Fernbedienung für Endanwender	X 56, Y 29, Z 7	•
Schutz				
BASKET GUARD ROUND LARGE	EM10425608	Schutzkorb für Präsenz- und Bewegungsmelder sowie Rauchmelder, Ø 180 mm, Höhe 90 mm	X 180, Z 90	•
BASKET GUARD ROUND SMALL	EM10425615	Schutzkorb für Präsenz- und Bewegungsmelder sowie Rauchmelder, Ø 165 mm, Höhe 70 mm	X 165, Z 70	•

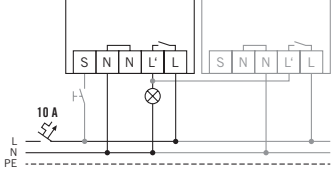
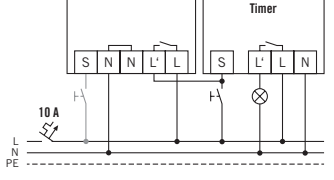
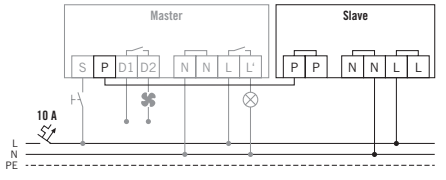
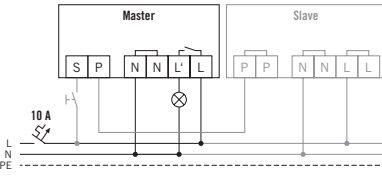
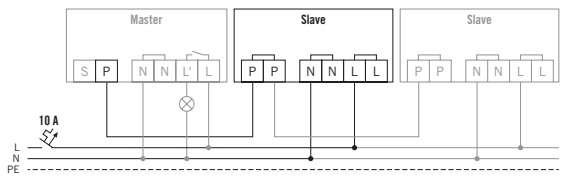
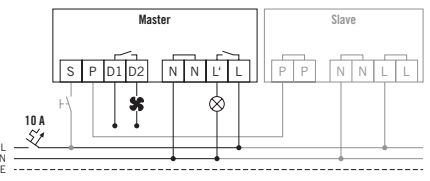
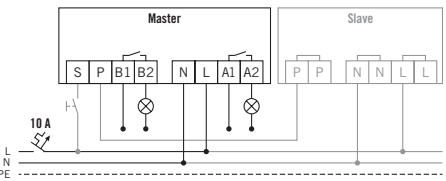
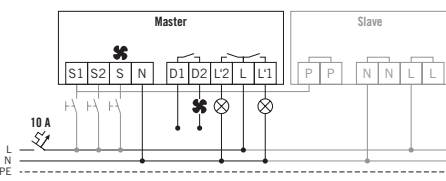
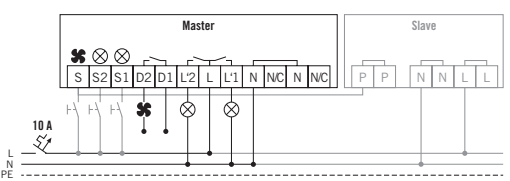
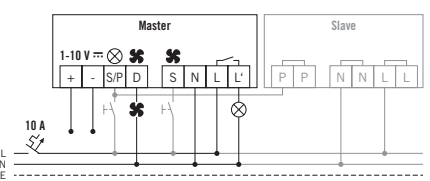
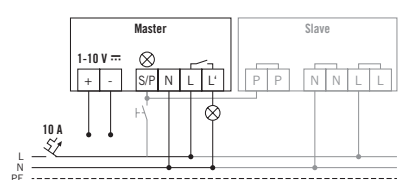
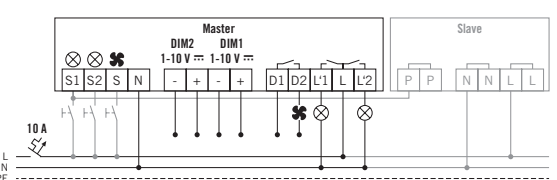
<p>A</p>  <p>Standardbetrieb mit optionaler Ansteuerung durch Schlieftaster und Parallelschaltung von max. 10 Geräten</p>	 <p>Standardbetrieb mit Treppenlichtautomatschaltung und optionaler Ansteuerung durch Schlieftaster.</p>
<p>AP</p>  <p>Master-Slave-Schaltung für Präsenzmelder: Es können max. 6 Slave-Geräte an ein Master-Gerät angeschlossen werden.</p>	<p>B</p>  <p>Standardbetrieb mit optionaler Ansteuerung durch Schlieftaster und Verwendung von max. 10 Slave-Geräten an einem Master-Gerät.</p>
<p>C</p>  <p>Master-Slave-Schaltung für Präsenzmelder: Es können max. 10 Slave-Geräte an ein Master-Gerät angeschlossen werden.</p>	<p>D</p>  <p>Standardbetrieb mit optionaler Ansteuerung durch Schlieftaster und Verwendung von max. 10 Slave-Geräten an einem Master-Gerät.</p>
<p>E</p>  <p>Standardbetrieb mit optionaler Ansteuerung durch Schlieftaster und Verwendung von max. 10 Slave-Geräten an einem Master-Gerät.</p>	<p>F</p>  <p>Standardbetrieb mit optionaler Ansteuerung durch Schlieftaster und Verwendung von max. 10 Slave-Geräten an einem Master-Gerät.</p>
<p>G</p>  <p>Standardbetrieb mit optionaler Ansteuerung durch Schlieftaster und Verwendung von max. 10 Slave-Geräten an einem Master-Gerät.</p>	<p>H</p>  <p>Standardbetrieb mit optionaler Ansteuerung durch Schlieftaster und Verwendung von max. 10 Slave-Geräten an einem Master-Gerät.</p>
<p>I</p>  <p>Standardbetrieb mit optionaler Ansteuerung durch Schlieftaster und Verwendung von max. 10 Slave-Geräten an einem Master-Gerät.</p>	<p>K</p>  <p>Standardbetrieb mit optionaler Ansteuerung durch Schlieftaster und Verwendung von max. 10 Slave-Geräten an einem Master-Gerät.</p>

M		N	
	<p>Standardbetrieb mit optionaler Ansteuerung durch Schlieftaster.</p>		<p>Standardbetrieb mit optionaler Ansteuerung durch Schlieftaster und Verwendung von max. 10 Slave-Geräten an einem Master-Gerät.</p>
O		P	
	<p>Standardbetrieb</p>		<p>Standardbetrieb</p>
Q		R	
	<p>Standardbetrieb mit optionaler Ansteuerung durch Schlieftaster.</p>		<p>Standardbetrieb mit optionaler Ansteuerung durch Schlieftaster. Leitungslänge von Taster zu Präsenzmelder maximal 30 m.</p>

- Besonders kleine Bauform für unauffälligen Betrieb

5 YEARS
MANUFACTURER
WARRANTY

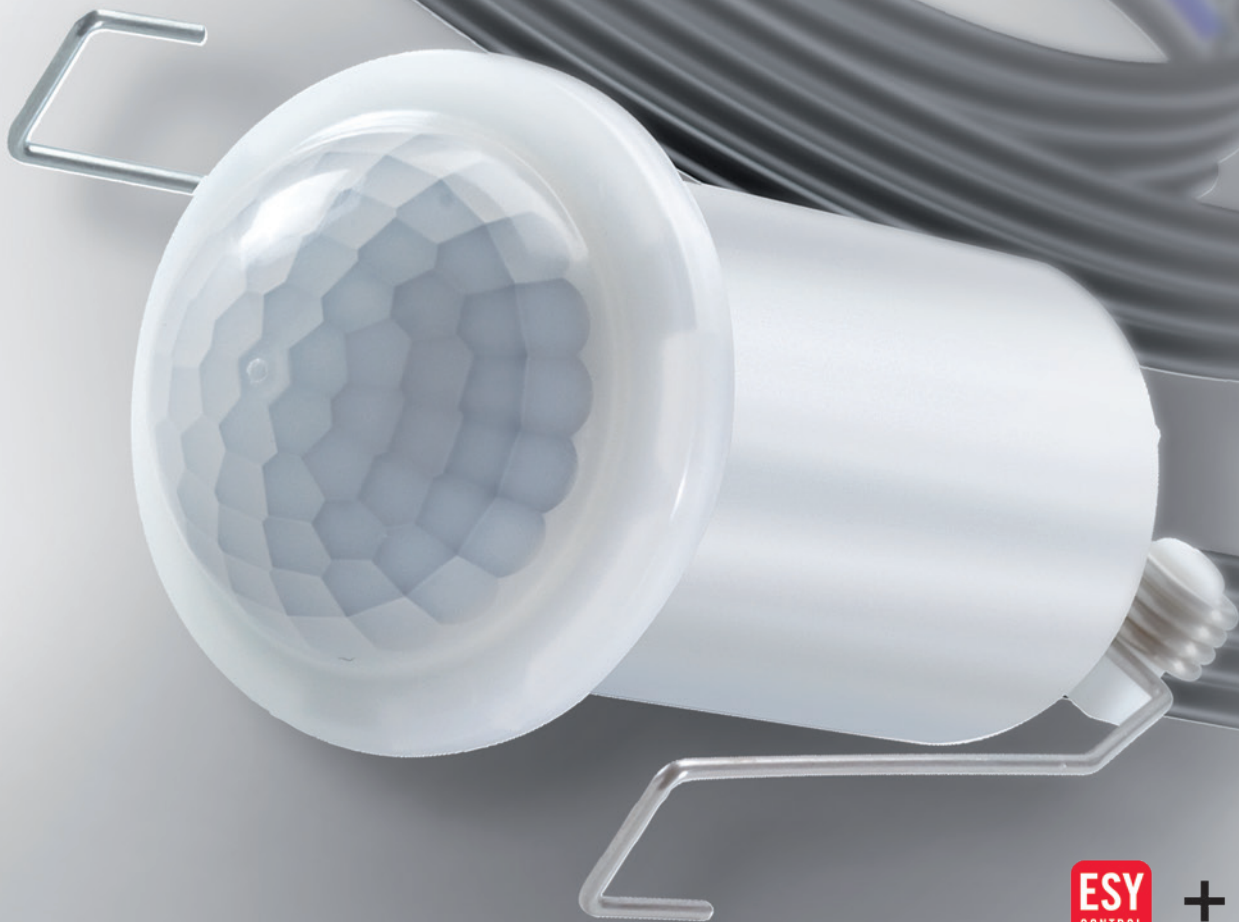

Wo es besonders darauf ankommt, die Ästhetik eines Raumes nicht durch technische Elemente zu stören, stellen die Mini Präsenz- und Bewegungsmelder eine ideale Lösung dar. Durch ihre winzigen Gehäuse mit sehr geringer Aufbauhöhe bleiben sie unauffällig im Hintergrund – und behalten dank ihrer Qualitäts-Sensorik doch alles souverän im Blick. Sie stehen für alle gängigen Betriebstechnologien zur Verfügung und überzeugen stets durch ihre einfache Montage.

ESY
CONTROL

+



Parametrierbar mit ESY-Pen und ESY-App.
Mehr auf Seite 224 – 225 oder unter: esylux.com/esy-pen.

COMPACT MINI QUALITÄTSSENSORIK IM KLEINSTFORMAT

Bedarfsgesteuertes Schalten der Beleuchtung (230 V) oder präsenz- und tageslichtabhängige Konstantlichtregelung (12-36 V, DALI, DALI-2 oder KNX)

Sehr kleine Bauform mit Durchmessern von lediglich 25 mm (Ø 6 m Erfassungsreichweite) bis 58 mm (Ø 12 m Erfassungsreichweite)

Zahlreiche Varianten: Reichweite, Präsenz/Bewegung, Beleuchtungs- und HLK-Steuerung

Steuern von LED-Leuchten durch Hochleistungsrelais mit Wolfram-Vorlaufkontakt (230 V)

Schaltverzögerung verhindert Fehlschaltungen durch kurzzeitige Helligkeitsveränderungen

Manuelles Übersteuern und Treppenlichtfunktion bei Meldern mit Tastereingang

Orientierungslichtfunktion bei Meldern mit DALI oder KNX

Smarte Werkseinstellungen für sofortige Inbetriebnahme bei fernbedienbaren Varianten



Bequemes Einstellen per Fernbedienung mit blue-mode-Technologie, z.B. Voll-/Halbautomatik, Lichtwerte, Nachlaufzeiten oder Tasterfunktionen

Fernbedienbare Varianten einfach parametrieren, fernsteuern und dokumentieren per ESY-Pen und ESY-App

PRODUKTTYPEN

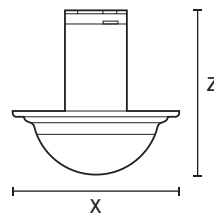
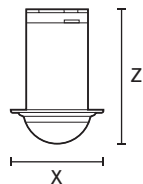
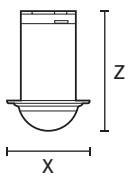

ERFASSUNGSBEREICH

ERFASSUNGSREICHWEITE

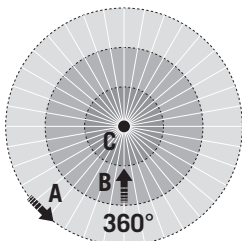

	Decke 6 m	Decke 8 m	Decke 12 m
■ Quer (A)	Ø 6 m	Ø 8 m	Ø 12 m
■ Frontal (B)	Ø 3 m	Ø 5 m	Ø 6 m
■ Präsenzbereich (C)	Ø 2 m	Ø 3 m	Ø 4 m

Hinweis: Die produktspezifischen technischen Daten finden Sie auf www.esylux.com.

COMPACT MINI

AUTOMATION INNENBEREICHE / PRÄSENZ- UND BEWEGUNGSMELDER



- Bedarfsgesteuertes Schalten der Beleuchtung (230 V) oder präsenz- und tageslichtabhängige Konstantlichtregelung (12-36 V, DALI, DALI-2 oder KNX)
- Sehr kleine Bauform mit Durchmessern von lediglich 25 mm (Ø 6 m Erfassungsreichweite) bis 58 mm (Ø 12 m Erfassungsreichweite)
- Zahlreiche Varianten: Reichweite, Präsenz/Bewegung, Beleuchtungs- und HLK-Steuerung
- Steuern von LED-Leuchten durch Hochleistungsrelais mit Wolfram-Vorlaufkontakt (230 V)
- Schaltverzögerung verhindert Fehlschaltungen durch kurzzeitige Helligkeitsveränderungen
- Manuelles Übersteuern und Treppenlichtfunktion bei Meldern mit Tastereingang
- Orientierungslichtfunktion bei Meldern mit DALI oder KNX
- Smarte Werkseinstellungen für sofortige Inbetriebnahme bei fernbedienbaren Varianten
- Bequemes Einstellen per Fernbedienung mit blue-mode-Technologie, z.B. Voll-/Halbautomatik, Lichtwerte, Nachlaufzeiten oder Tasterfunktionen
- Fernbedienbare Varianten einfach parametrieren, fernsteuern und dokumentieren per ESY-Pen und ESY-App

* Mit zusätzlichem DALI-Aktor ACTUATOR C3/C4 DALI als Zubehör.

Produktgruppe / Produktname	Art.-Nr.	Erfassungswinkel	Erfassungsreichweite	Montageart	Anzahl Lichtkanäle	Funktion	Konstantlicht- regelung	Tastereingang Beleuchtung	Einschaltstrom	Nachlaufzeit einstellbar	Anzahl HLK-Kanäle	Tastereingang HLK	Slave-Eingang	Schutzart	Abmessungen (mm)	Schaltplan	Kernportfolio	Neuheit
Bewegungsmelder / Deckenmontage / ON/OFF																		
ON/OFF																		
MD-C 360i/6 mini 12V (opal-matt)	EP10425776	360°	Ø 6 m	RM	1	Schalten								IP65	X 25, Z 47	AA		•
MD-C 360i/6 mini (opal-matt)	EP10425851	360°	Ø 6 m	RM	1	Schalten			30 A / 20 ms					IP65	X 25, Z 47	AW		•
MD-C 360i/8 mini (opal-matt)	EP10426001	360°	Ø 8 m	RM	1	Schalten		1	800 A / 200 µs					IP55	X 33, Z 60	AC		•
MD-C 360i/8 mini-3m (opal-matt)	EP10427008	360°	Ø 8 m	RM	1	Schalten		1	800 A / 200 µs					IP55	X 33, Z 60	AC		•
MD-C 360i/12 mini (opal-matt)	EP10426018	360°	Ø 12 m	RM	1	Schalten		1	800 A / 200 µs					IP55	X 58, Z 70	AC		•
Präsenzmelder / Deckenmontage / 12 – 36 V UC																		
12 – 36 V UC																		
PD-C 360i/8 mini UC (opal-matt)	EP10427343	360°	Ø 8 m	RM	1	Schalten/Regeln	•	1						IP55	X 33, Z 60	AH		•
Präsenzmelder / Deckenmontage / KNX																		
KNX																		
PD-C 360i/8 mini KNX (opal-matt)	EP10426155	360°	Ø 8 m	RM	2	Schalten/Regeln	•	1			•	1		IP55	X 33, Z 60	0		•
PD-C 360i/12 mini KNX (opal-matt)	EP10426162	360°	Ø 12 m	RM	2	Schalten/Regeln	•	1			•	1		IP55	X 58, Z 70	0		•
Präsenzmelder / Deckenmontage / ON/OFF																		
ON/OFF																		
PD-C 360i/6 mini (opal-matt)	EP10425868	360°	Ø 6 m	RM	1	Schalten			30 A / 20 ms					IP65	X 25, Z 47	AB		•
PD-C 360i/8 mini (opal-matt)	EP10426025	360°	Ø 8 m	RM	1	Schalten		1	800 A / 200 µs				•	IP55	X 33, Z 60	AD		•
PD-C 360i/8 mini-3m (opal-matt)	EP10427015	360°	Ø 8 m	RM	1	Schalten		1	800 A / 200 µs				•	IP55	X 33, Z 60	AD		•
PD-C 360i/8 mini Slave (opal-matt)	EP10426063	360°	Ø 8 m	RM		Werte senden								IP55	X 33, Z 60	AE		•
PD-C 360i/12 mini (opal-matt)	EP10426032	360°	Ø 12 m	RM	1	Schalten		1	800 A / 200 µs				•	IP55	X 58, Z 70	AD		•

Produktgruppe / Produktname	Art.-Nr.	Erfassungswinkel	Erfassungsreichweite	Montageart	Anzahl Lichtkanäle	Anzahl Lichtgruppen	Funktion	Konstantlicht- regelung	SymbiLogic	Taster eingang Beleuchtung	Nachlaufzeit einstellbar	Anzahl HLK-Kanäle	DALI-2 Gerätetyp	Taster eingang HLK	Schutzart	Abmessungen (mm)	Schaltplan	Kernportfolio	Neuheit
Präsenzmelder / Deckenmontage / DALI																			
DALI																			
PD-C 360i/8 mini DALI (opal-matt)	EP10427510	360°	Ø 8 m	RM	1		Schalten/Regeln	•			•	2*			IP54	X 33, Z 60	AF	•	
Präsenzmelder / Deckenmontage / DALI-2																			
DALI-2																			
PD-C 360/8 mini BMS DALI-2 (opal-matt)	EP10423048	360°	Ø 8 m	RM		16	Werte senden						303, 304		IP55	X 33, Z 60	AG		★

Produktgruppe / Produktname	Art.-Nr.	Produktbeschreibung	Abmessungen (mm)	Kernportfolio	Neuheit
Zubehör					
Adapter					
COMPACT MINI SPOTLIGHT ADAPTER 51/20	EP10426384	Adapter für Serie COMPACT MINI (6 m) zum Einbau von Bewegungs- und Präsenzmeldern in Spots (Leuchtmittelgröße QR-CBC51-Ø 51 mm) mit Sprengring	X 51, Z 3	•	
COMPACT MINI SPOTLIGHT ADAPTER 51/25	EP10426391	Adapter für Serie COMPACT MINI (8 m und 12 m) zum Einbau von Bewegungs- und Präsenzmeldern in Spots (Leuchtmittelgröße QR-CBC51-Ø 51 mm) mit Sprengring	X 51, Z 3	•	
Elektrisches Zubehör					
ACTUATOR FULL AUTO C3 DALI	EP10427473	Modul zum Umsetzen von Bus-Befehlen der DALI-Präsenzmelder und anderen Lichtsteuerungen in Schaltsignale (Vollautomatik)	X 45, Y 45, Z 24	•	
ACTUATOR SEMI AUTO C4 DALI	EP10427480	Modul zum Umsetzen von Bus-Befehlen der DALI-Präsenzmelder und anderen Lichtsteuerungen in Schaltsignale (Halbautomatik)	X 45, Y 45, Z 24	•	
FILTER 230 V	EP10426988	Filter zur Entstörung induktiver Lasten, wie z. B. Relais, Schütze, Leuchtstofflampen und Transformatoren	X 62, Y 26, Z 10	•	
POWER SUPPLY 200mA DALI	EC10430008	Netzteil mit 200mA zur Stromversorgung von DALI-Betriebsgeräten oder DALI-Steuermodulen ohne eine eigene Stromversorgung	X 48, Y 45, Z 25	•	
Fernbedienung					
ESY-Pen	EP10425356	ESY-Pen und ESY-App, ein Duo für alles: (1) Parametrieren, (2) Fernsteuern (3) Licht messen, (4) Projekte verwalten	X 166, Y 24, Z 21,5	•	
REMOTE CONTROL MDi/PDi	EM10425509	IR-Fernbedienung für Präsenz- und Bewegungsmelder	X 100, Y 50, Z 9	•	
REMOTE CONTROL PDi DALI	EP10425899	IR-Fernbedienung für DALI Präsenz- und Bewegungsmelder	X 100, Y 50, Z 9	•	
REMOTE CONTROL PDi/USER	EM10425547	IR-Fernbedienung für Endanwender von Präsenzmeldern	X 100, Y 50, Z 9	•	
TELESCOPE MAGNET	EC10430022	Teleskop Magnet		•	

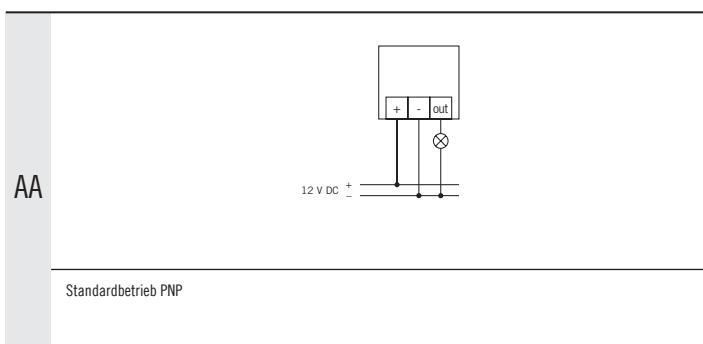

AB

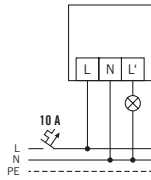

Standardbetrieb

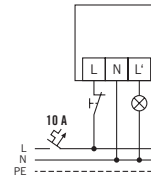

Standardbetrieb mit der zusätzlichen Möglichkeit des Einschaltens von Hand.

AC

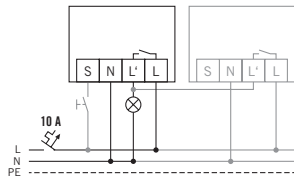

Standardbetrieb mit optionaler Ansteuerung durch Schlieftaster und Parallelschaltung von max. 10 Geräten

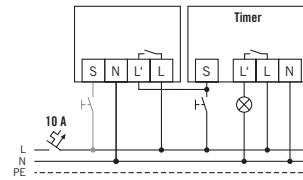

Standardbetrieb mit Treppenlichtautomatschaltung und optionaler Ansteuerung durch Schlieftaster.

AD

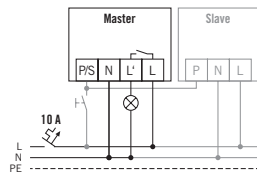

Standardbetrieb mit optionaler Ansteuerung durch Schlieftaster und Verwendung von max. 10 Slave-Geräten an einem Master-Gerät.

AE

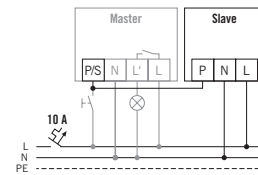

Master-Slave-Schaltung für Präsenzmelder: Es können max. 10 Slave-Geräte an ein Master-Gerät angeschlossen werden.

AF

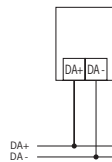

Standardbetrieb

AG

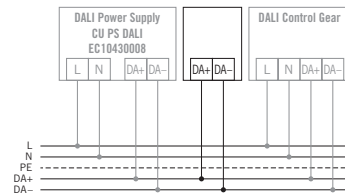

Standardbetrieb

AH

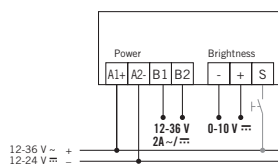

Standardbetrieb mit optionaler Ansteuerung durch Schlieftaster.

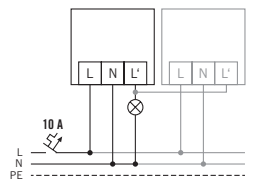

Standardbetrieb mit optionaler Parallelschaltung von max. 8 Bewegungsmeldern.

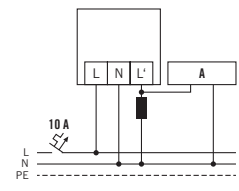

Bei Schaltung von Induktivitäten (z. B. Relais, Schütze, Vorschaltgeräte) kann der Einsatz eines RC-Filters erforderlich sein.

AW

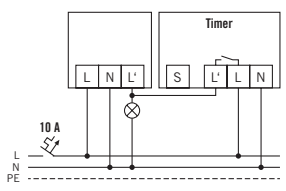

Standardbetrieb mit Treppenlichtautomatschaltung.

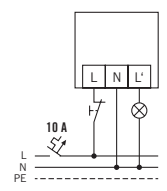

Standardbetrieb mit der zusätzlichen Möglichkeit des Einschaltens von Hand.

0

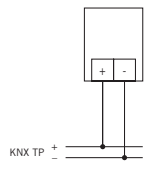

Standardbetrieb

- Einteiliges Gehäuse für einfache Installation in abgehängten Decken
- Zurückhaltendes Erscheinungsbild durch deckenbündigen Einbau
- Varianten mit vorkonfektionierten Anschlussleitungen für WAGO WINSTA® und Wieland GST18® erhältlich

5 YEARS
MANUFACTURER
WARRANTY



Die Präsenz- und Bewegungsmelder der CE-Serie schalten intelligent die Beleuchtung und überzeugen zugleich durch ihre durchdachte Bauform. Das Konzept ermöglicht einen deckenbündigen Einbau und garantiert ein entsprechend zurückhaltendes Erscheinungsbild, das meist nur die Linse sichtbar werden lässt. Die Montage gelingt einfach und schnell – eben express.

ESY
CONTROL

+



Parametrierbar mit ESY-Pen und ESY-App.
Mehr auf Seite 224 – 225 oder unter: esylux.com/esy-pen.

COMPACT EXPRESS

SPEZIALDESIGN FÜR SYSTEMDECKEN

Einteiliges Gehäuse für schnellen, deckenbündigen Einbau in abgehängte Decken

Bedarfsgesteuertes Schalten der Beleuchtung

Bequemes Einstellen per Fernbedienung (z.B. Voll-/Halbautomatik, Lichtwerte, oder Nachlaufzeiten)

Geeignet für das Steuern von LED-Leuchten durch Hochleistungsrelais mit Wolfram-Vorlaufkontakt (230 V)

Schaltverzögerung zur Vermeidung von Fehlschaltungen durch nur kurzzeitige, z.B. wetterbedingte Helligkeitsveränderungen

Manuelles Übersteuern

Varianten mit vorkonfektionierten Anschlussleitungen für WAGO WINSTA® und Wieland GST18® erhältlich



PRODUKTTYPEN

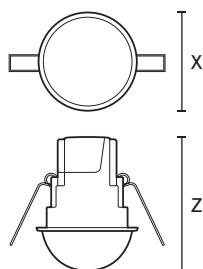
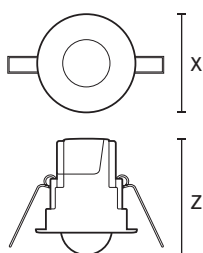

ERFASSUNGSBEREICH

ERFASSUNGSREICHWEITE

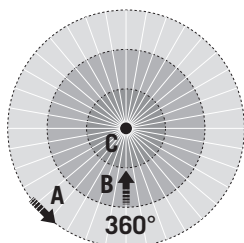

	Decke 8 m	Decke 24 m
■ Quer (A)	∅ 8 m	∅ 24 m
■ Frontal (B)	∅ 6 m	∅ 11 m
■ Präsenzbereich (C)	∅ 4 m	∅ 8 m

Hinweis: Die produktspezifischen technischen Daten finden Sie auf www.esylux.com.

COMPACT EXPRESS

AUTOMATION INNENBEREICHE / PRÄSENZ- UND BEWEGUNGSMELDER



- Einteiliges Gehäuse für schnellen, deckenbündigen Einbau in abgehängte Decken
- Bedarfsgesteuertes Schalten der Beleuchtung
- Bequemes Einstellen per Fernbedienung (z.B. Voll-/Halbautomatik, Lichtwerte, oder Nachlaufzeiten)
- Geeignet für das Steuern von LED-Leuchten durch Hochleistungsrelais mit Wolfram-Vorlaufkontakt (230 V)
- Schaltverzögerung zur Vermeidung von Fehlschaltungen durch nur kurzzeitige, z.B. wetterbedingte Helligkeitsveränderungen
- Manuelles Übersteuern
- Varianten mit vorkonfektionierten Anschlussleitungen für WAGO WINSTA® und Wieland GST18® erhältlich

Produktgruppe / Produktname	Art.-Nr.	Erfassungswinkel	Erfassungsreichweite	Montageart	Anzahl Lichtkanäle	Funktion	Konstantlicht- regelung	Tastereingang Beleuchtung	Einschalstrom	Nachlaufzeit einstellbar	Anzahl HLK-Kanäle	Tastereingang HLK	Slave-Eingang	Schutzart	Abmessungen (mm)	Schaltplan	Kernportfolio	Neuheit
Bewegungsmelder / Deckenmontage / ON/OFF																		
ON/OFF																		
MD-CE 360i/8 (opal-matt)	EP10510007	360°	Ø 8 m	RM	1	Schalten		1	800 A / 200 µs	•				IP40	X 82, Z 24	AI		•
MD-CE 360i/8 WIELAND GST18 (opal-matt)	EP10510014	360°	Ø 8 m	RM	1	Schalten		1	800 A / 200 µs	•				IP40	X 82, Z 24	AI		•
MD-CE 360i/8 WAGO WINSTA (opal-matt)	EP10510045	360°	Ø 8 m	RM	1	Schalten		1	800 A / 200 µs	•				IP40	X 82, Z 24	AI		•
MD-CE 360i/24 (opal-matt)	EP10510021	360°	Ø 24 m	RM	1	Schalten		1	800 A / 200 µs	•				IP40	X 82, Z 32	AI		•
MD-CE 360i/24 WIELAND GST18 (opal-matt)	EP10510038	360°	Ø 24 m	RM	1	Schalten		1	800 A / 200 µs	•				IP40	X 82, Z 32	AI		•
MD-CE 360i/24 WAGO WINSTA (opal-matt)	EP10510052	360°	Ø 24 m	RM	1	Schalten		1	800 A / 200 µs	•				IP40	X 82, Z 32	AI		•
Präsenzmelder / Deckenmontage / ON/OFF																		
ON/OFF																		
PD-CE 360/8 Slave (opal-matt)	EP10510748	360°	Ø 8 m	RM		Werte senden								• IP40	X 82, Z 24	AK		•
PD-CE 360i/8 (opal-matt)	EP10510700	360°	Ø 8 m	RM	1	Schalten		1	800 A / 200 µs	•				• IP40	X 82, Z 24	AJ		•
PD-CE 360i/8 WIELAND GST18 (opal-matt)	EP10510717	360°	Ø 8 m	RM	1	Schalten		1	800 A / 200 µs	•				• IP40	X 82, Z 24	AJ		•
PD-CE 360i/8 WAGO WINSTA (opal-matt)	EP10510786	360°	Ø 8 m	RM	1	Schalten		1	800 A / 200 µs	•				• IP40	X 82, Z 24	AJ		•
PD-CE 360/24 Slave (opal-matt)	EP10510755	360°	Ø 24 m	RM		Werte senden								• IP40	X 82, Z 32	AK		•
PD-CE 360i/24 (opal-matt)	EP10510724	360°	Ø 24 m	RM	1	Schalten		1	800 A / 200 µs	•				• IP40	X 82, Z 32	AJ		•
PD-CE 360i/24 WAGO WINSTA (opal-matt)	EP10510793	360°	Ø 24 m	RM	1	Schalten		1	800 A / 200 µs	•				• IP40	X 82, Z 32	AJ		•
PD-CE 360i/24 WIELAND GST18 (opal-matt)	EP10510731	360°	Ø 24 m	RM	1	Schalten		1	800 A / 200 µs	•				• IP40	X 82, Z 32	AJ		•

Produktgruppe / Produktname	Art.-Nr.	Produktbeschreibung	Abmessungen (mm)	Kernportfolio Neuheit
Zubehör				
Elektrisches Zubehör				
FILTER 230 V	EP10426988	Filter zur Entstörung induktiver Lasten, wie z. B. Relais, Schütze, Leuchtstofflampen und Transformatoren	X 62, Y 26, Z 10	•
Fernbedienung				
ESY-Pen	EP10425356	ESY-Pen und ESY-App, ein Duo für alles: (1) Parametrieren, (2) Fernsteuern (3) Licht messen, (4) Projekte verwalten	X 166, Y 24, Z 21,5	•
REMOTE CONTROL MDI/PDI	EM10425509	IR-Fernbedienung für Präsenz- und Bewegungsmelder	X 100, Y 50, Z 9	•
REMOTE CONTROL USER	EM10016011	IR-Fernbedienung für Endanwender	X 56, Y 29, Z 7	•
Schutz				
BASKET GUARD ROUND SMALL	EM10425615	Schutzkorb für Präsenz- und Bewegungsmelder sowie Rauchmelder, Ø 165 mm, Höhe 70 mm	X 165, Z 70	•

AI	<p>Standardbetrieb mit optionaler Ansteuerung durch Schlieftaster und Parallelschaltung von max. 10 Geräten</p>	<p>Bei Schaltung von Induktivitäten (z. B. Relais, Schütze, Vorschaltgeräte) kann der Einsatz eines Löschgliedes (A) erforderlich sein.</p>
AJ	<p>Standardbetrieb mit Treppenlichtautomatschaltung und optionaler Ansteuerung durch Schlieftaster.</p>	
AK	<p>Standardbetrieb mit optionaler Ansteuerung durch Schlieftaster und Verwendung von max. 10 Slave-Geräten an einem Master-Gerät.</p>	<p>Master-Slave-Schaltung für Präsenzmelder: Es können max. 10 Slave-Geräte an ein Master-Gerät angeschlossen werden.</p>

- Stilvolles Design mit flachem Aufbau
- Großer Verdrahtungsraum in jeder Unterputzdose durch kleine Anschlussbox

5 YEARS
MANUFACTURER
WARRANTY



Ob in der exklusiven Lounge oder im repräsentativen Vorstandsbüro – an vielen Orten verlangt die stilvolle Inneneinrichtung eine ebenso ansprechende Optik der Raumtechnik. Genau die richtige Aufgabe für die FLAT Präsenz- und Bewegungsmelder: Mit ihrem flachen Design sorgen sie für ein besonders dezentes Erscheinungsbild, unterschiedliche Varianten bieten eine passende Auswahl für jeden Geschmack.

ESY
CONTROL



Parametrierbar mit ESY-Pen und ESY-App.
Mehr auf Seite 224 – 225 oder unter: esylux.com/esy-pen.

FLAT QUALITÄTSSENSORIK IN ELEGANTER FORM

Elegantes Design mit flachem Aufbau (6 mm) und geringer Einbautiefe (24 mm)

Abdeckungen mit Glas-Oberfläche erhältlich

Bedarfsgesteuertes Schalten der Beleuchtung (230 V) oder automatische Lichtsteuerung (DALI oder KNX) auf ein konstantes Helligkeitsniveau in Abhängigkeit von Anwesenheit und Tageslicht (Konstantlichtregelung)

Sofort betriebsbereit durch vorinstalliertes Werksprogramm (230 V, DALI)

Automatische Parametrierung der Leuchten-EVGs (DALI Broadcast)

Einfaches Konfigurieren per Fernbedienung



Umfangreiche individuelle Parametrierungsmöglichkeiten von 47 Kommunikationsobjekten (KNX)

Optimiert für das relaischonende Steuern von LED-Leuchten durch Nulldurchgangsschaltung (230 V)

Großer Verdrahtungsraum in jeder Unterputzdose durch kleine Anschlussbox

PRODUKTTYPEN

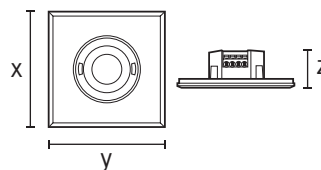
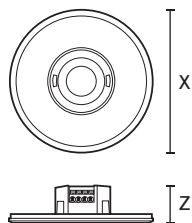
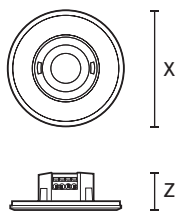

ERFASSUNGSBEREICH

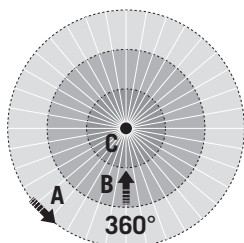

ERFASSUNGSREICHWEITE

	Decke 8 m
■ Quer (A)	∅ 8 m
■ Frontal (B)	∅ 6 m
■ Präsenzbereich (C)	∅ 4 m

Hinweis: Die produktspezifischen technischen Daten finden Sie auf www.esylux.com.

FLAT

AUTOMATION INNENBEREICHE / PRÄSENZ- UND BEWEGUNGSMELDER



- Elegantes Design mit flachem Aufbau (6 mm) und geringer Einbautiefe (24 mm)
- Abdeckungen mit Glas-Oberfläche erhältlich
- Bedarfsgesteuertes Schalten der Beleuchtung (230 V) oder automatische Lichtsteuerung (DALI oder KNX) auf ein konstantes Helligkeitsniveau in Abhängigkeit von Anwesenheit und Tageslicht (Konstantlichtregelung)
- Sofort betriebsbereit durch vorinstalliertes Werksprogramm (230 V, DALI)
- Automatische Parametrierung der Leuchten-EVGs (DALI Broadcast)
- Einfaches Konfigurieren per Fernbedienung
- Umfangreiche individuelle Parametrierungsmöglichkeiten von 47 Kommunikationsobjekten (KNX)
- Optimierte für das relaischonende Steuern von LED-Leuchten durch Nulldurchgangsschaltung (230 V)
- Großer Verdrahtungsraum in jeder Unterputzdose durch kleine Anschlussbox

* Mit zusätzlichem DALI-Aktor ACTUATOR C3/C4 DALI als Zubehör.

Produktgruppe / Produktname	Art.-Nr.	Erfassungswinkel	Erfassungsreichweite	Montageart	Anzahl Lichtkanäle	Funktion	Konstantlichtregelung	Tastereingang Beleuchtung	Einschalstrom	Nachlaufzeit einstellbar	Anzahl HLK-Kanäle	Tastereingang HLK	Slave-Eingang	Schutzart	Abmessungen (mm)	Schaltplan	Kernportfolio	Neuheit
Bewegungsmelder / Deckenmontage / ON/OFF																		
ON/OFF																		
MD-FLAT-E 360i/8 RW WIELAND GST18 (weiß, ähnlich RAL 9010)	EP10427862	360°	Ø 8 m	RM	1	Schalten	1	78 A / 5 ms	•					IP20	X 94, Z 76,5	S	•	
MD-FLAT 360i/8 RW WAGO WINSTA CodeA (weiß, ähnlich RAL 9010)	EP10424861	360°	Ø 8 m	RM	1	Schalten	1	78 A / 5 ms	•					IP20	X 94, Z 76,5	S	•	
MD-FLAT 360i/8 RW WAGO WINSTA CodeA/S (weiß, ähnlich RAL 9010)	EP10424687	360°	Ø 8 m	RM	1	Schalten	1	78 A / 5 ms	•					IP20	X 94, Z 76,5	S	•	
MD-FLAT 360i/8 ROUND BLACK (schwarz, ähnlich RAL 9004)	EP10428074	360°	Ø 8 m	FM	1	Schalten	1	78 A / 5 ms	•					IP20	X 94, Z 30	S	•	
MD-FLAT 360i/8 ROUND WHITE (weiß, ähnlich RAL 9010)	EP10427886	360°	Ø 8 m	FM	1	Schalten	1	78 A / 5 ms	•					IP20	X 94, Z 30	S	•	
MD-FLAT 360i/8 SQUARE BLACK (schwarz, ähnlich RAL 9004)	EP10428081	360°	Ø 8 m	FM	1	Schalten	1	78 A / 5 ms	•					IP20	X 77, Y 77, Z 30	S	•	
MD-FLAT 360i/8 SQUARE WHITE (weiß, ähnlich RAL 9010)	EP10427893	360°	Ø 8 m	FM	1	Schalten	1	78 A / 5 ms	•					IP20	X 77, Y 77, Z 30	S	•	
MD-FLAT 360i/8 LARGE ROUND WHITE (weiß, ähnlich RAL 9010)	EP10428609	360°	Ø 8 m	FM	1	Schalten	1	78 A / 5 ms	•					IP20	X 104, Z 30	S	•	
MD-FLAT-E 360i/8 ROUND WHITE (weiß, ähnlich RAL 9010)	EP10428548	360°	Ø 8 m	RM	1	Schalten	1	78 A / 5 ms	•					IP20	X 94, Z 76	S	•	
Präsenzmelder / Deckenmontage / KNX																		
KNX																		
PD-FLAT 360i/8 ROUND BLACK KNX (schwarz, ähnlich RAL 9004)	EP10451768	360°	Ø 8 m	FM	2	Schalten/Regeln	•	2		•	1	•	•	IP20	X 94, Z 30	0	•	
PD-FLAT 360i/8 ROUND WHITE KNX (weiß, ähnlich RAL 9010)	EP10451706	360°	Ø 8 m	FM	2	Schalten/Regeln	•	2		•	1	•	•	IP20	X 94, Z 30	0	•	
PD-FLAT 360i/8 SQUARE BLACK KNX (schwarz, ähnlich RAL 9004)	EP10451775	360°	Ø 8 m	FM	2	Schalten/Regeln	•	2		•	1	•	•	IP20	X 77, Y 77, Z 30	0	•	
PD-FLAT 360i/8 SQUARE WHITE KNX (weiß, ähnlich RAL 9010)	EP10451713	360°	Ø 8 m	FM	2	Schalten/Regeln	•	2		•	1	•	•	IP20	X 77, Y 77, Z 30	0	•	
PD-FLAT 360i/8 LARGE ROUND WHITE KNX (weiß, ähnlich RAL 9010)	EP10428685	360°	Ø 8 m	FM	2	Schalten/Regeln	•	2		•	1	•	•	IP20	X 104, Z 30	0	•	
Präsenzmelder / Deckenmontage / ON/OFF																		
ON/OFF																		
PD-FLAT 360i/8 ROUND BLACK (schwarz, ähnlich RAL 9004)	EP10427954	360°	Ø 8 m	FM	1	Schalten	1	78 A / 5 ms	•					IP20	X 94, Z 30	T	•	
PD-FLAT 360i/8 ROUND WHITE (weiß, ähnlich RAL 9010)	EP10427930	360°	Ø 8 m	FM	1	Schalten	1	78 A / 5 ms	•					IP20	X 94, Z 30	T	•	
PD-FLAT 360i/8 SQUARE BLACK (schwarz, ähnlich RAL 9004)	EP10427947	360°	Ø 8 m	FM	1	Schalten	1	78 A / 5 ms	•					IP20	X 77, Y 77, Z 30	T	•	
PD-FLAT 360i/8 SQUARE WHITE (weiß, ähnlich RAL 9010)	EP10427923	360°	Ø 8 m	FM	1	Schalten	1	78 A / 5 ms	•					IP20	X 77, Y 77, Z 30	T	•	

Produktgruppe / Produktname	Art.-Nr.	Erfassungswinkel	Erfassungsreichweite	Montageart	Anzahl Lichtkanäle	Funktion	Konstantlicht- regelung	Tastereingang Beleuchtung	Einschaltstrom	Nachlaufzeit einstellbar	Anzahl HLK-Kanäle	Tastereingang HLK	Slave-Eingang	Schutzart	Abmessungen (mm)	Schaltplan	Kernportfolio	Neuheit
PD-FLAT 360i/8 LARGE ROUND WHITE (weiß, ähnlich RAL 9010)	EP10428623	360°	Ø 8 m	FM	1	Schalten		1	78 A / 5 ms	•				IP20	X 104, Z 30	T	•	
PD-FLAT-E 360i/8 ROUND WHITE (weiß, ähnlich RAL 9010)	EP10428555	360°	Ø 8 m	RM	1	Schalten		1	78 A / 5 ms	•				IP20	X 94, Z 76	T	•	
PD-FLAT-E 360i/8 RW WIELAND GST18 (weiß, ähnlich RAL 9010)	EP10427879	360°	Ø 8 m	RM	1	Schalten		1	78 A / 5 ms	•				IP20	X 94, Z 76,5	T	•	
PD-FLAT 360i/8 RW WAGO WINSTA CodeA (weiß, ähnlich RAL 9010)	EP10424878	360°	Ø 8 m	RM	1	Schalten		1	78 A / 5 ms	•				IP20	X 94, Z 76,5	T	•	
PD-FLAT 360i/8 RW WAGO WINSTA CodeA/S (weiß, ähnlich RAL 9010)	EP10424694	360°	Ø 8 m	RM	1	Schalten		1	78 A / 5 ms	•				IP20	X 94, Z 76,5	T	•	

Produktgruppe / Produktname	Art.-Nr.	Erfassungswinkel	Erfassungsreichweite	Montageart	Anzahl Lichtkanäle	Anzahl Lichtgruppen	Funktion	Konstantlicht- regelung	SymbolLogic	Tastereingang Beleuchtung	Nachlaufzeit einstellbar	Anzahl HLK-Kanäle	DALI-2 Gerätetyp	Tastereingang HLK	Schutzart	Abmessungen (mm)	Schaltplan	Kernportfolio	Neuheit
-----------------------------	----------	------------------	----------------------	------------	--------------------	---------------------	----------	----------------------------	-------------	------------------------------	--------------------------	-------------------	------------------	-------------------	-----------	------------------	------------	---------------	---------

Präsenzmelder / Deckenmontage / DALI

DALI

PD-FLAT 360i/8 ROUND BLACK DALI (schwarz, ähnlich RAL 9004)	EP10427916	360°	Ø 8 m	FM	1	Schalten/Regeln	•	1	•	2*				IP20	X 94, Z 30	U	•	
PD-FLAT 360i/8 ROUND WHITE DALI (weiß, ähnlich RAL 9010)	EP10427541	360°	Ø 8 m	FM	1	Schalten/Regeln	•	1	•	2*				IP20	X 94, Z 30	U	•	
PD-FLAT 360i/8 SQUARE WHITE DALI (weiß, ähnlich RAL 9010)	EP10427558	360°	Ø 8 m	FM	1	Schalten/Regeln	•	1	•	2*				IP20	X 77, Y 77, Z 30	U	•	
PD-FLAT 360i/8 ROUND WHITE DALI SET (weiß, ähnlich RAL 9010)	EP10428708	360°	Ø 8 m	FM	1	Schalten/Regeln	•	1	•	2*				IP20	X 94, Z 30	U	•	
PD-FLAT 360i/8 SQUARE WHITE DALI SET (weiß, ähnlich RAL 9010)	EP10428715	360°	Ø 8 m	FM	1	Schalten/Regeln	•	1	•	2*				IP20	X 77, Y 77, Z 30	U	•	
PD-FLAT 360i/8 LARGE ROUND WHITE DALI SET (weiß, ähnlich RAL 9010)	EP10428661	360°	Ø 8 m	FM	1	Schalten/Regeln	•	1	•	2*				IP20	X 104, Z 30	U	•	

Präsenzmelder / Deckenmontage / DALI-2

DALI-2

PD-FLAT-L 360/8 RW BMS DALI-2 (weiß, ähnlich RAL 9010)	EP10423055	360°	Ø 8 m	FM	16	Werte senden		1				301, 302, 303, 304		IP20	X 104, Z 30	Z	•	★
PD-FLAT 360/8 RW BMS DALI-2 (weiß, ähnlich RAL 9010)	EP10423031	360°	Ø 8 m	FM	16	Werte senden		1				301, 302, 303, 304		IP20	X 94, Z 30	Z	•	★
PD-FLAT 360/8 SW BMS DALI-2 (weiß, ähnlich RAL 9010)	EP10423024	360°	Ø 8 m	FM	16	Werte senden		1				301, 302, 303, 304		IP20	X 77, Y 77, Z 30	Z	•	★

Produktgruppe / Produktname	Art.-Nr.	Produktbeschreibung	Abmessungen (mm)	Kernportfolio	Neuheit
-----------------------------	----------	---------------------	------------------	---------------	---------

Zubehör

Abdeckung

FLAT COVER GLASS ROUND BK	EP00007293	Abdeckung für Serie FLAT, Glas, rund, schwarz	X 94, Z 5	•	
FLAT COVER GLASS ROUND GY	EP00007323	Abdeckung für Serie FLAT, Glas, rund, grau	X 94, Z 5	•	
FLAT COVER GLASS ROUND WH	EP00007255	Abdeckung für Serie FLAT, Glas, rund, weiß	X 94, Z 5	•	
FLAT COVER GLASS SQUARE BK	EP00007309	Abdeckung für Serie FLAT, Glas, quadratisch, schwarz	X 77, Y 77, Z 5	•	
FLAT COVER GLASS SQUARE WH	EP00007262	Abdeckung für Serie FLAT, Glas, quadratisch, weiß	X 77, Y 77, Z 5	•	
FLAT COVER LARGE ROUND BK	EP10428098	Abdeckung für Serie FLAT, 105 mm, rund, schwarz	X 104, Z 5	•	
FLAT COVER LARGE ROUND WH	EP10428579	Abdeckung für Serie FLAT, 105 mm, rund, weiß	X 104, Z 5	•	
FLAT COVER ROUND BK	EP00007279	Abdeckung für Serie FLAT, rund, schwarz	X 94, Z 5	•	
FLAT COVER ROUND GY	EP00007316	Abdeckung für Serie FLAT, rund, grau	X 94, Z 5	•	
FLAT COVER ROUND WH	EP00007231	Abdeckung für Serie FLAT, rund, weiß	X 94, Z 5	•	

Produktgruppe / Produktname	Art.-Nr.	Produktbeschreibung	Abmessungen (mm)	Kernportfolio Neuheit
FLAT COVER SQUARE BK	EP00007286	Abdeckung für Serie FLAT, quadratisch, schwarz	X 77, Y 77, Z 5	•
FLAT COVER SQUARE WH	EP00007248	Abdeckung für Serie FLAT, quadratisch, weiß	X 77, Y 77, Z 5	•
Befestigung				
COMPACT MOUNTING BOX IP20 SM BK	EP10426933	Aufputzdose für COMPACT Serie, IP20, schwarz	X 104, Z 30	• ★
COMPACT MOUNTING BOX IP20 SM WH	EP10425370	Aufputzdose für COMPACT Serie, IP20, weiß	X 104, Z 30	•
FLAT MOUNTING SET IP20 FM	EP10426889	Deckeinbau-Set für Serie FLAT bestehend aus Einbaubügel und Staubschutzdose	X 63, Z 61	•
Elektrisches Zubehör				
ACTUATOR FULL AUTO C3 DALI	EP10427473	Modul zum Umsetzen von Bus-Befehlen der DALI-Präsenzmelder und anderen Lichtsteuerungen in Schaltsignale (Vollautomatik)	X 45, Y 45, Z 24	•
ACTUATOR SEMI AUTO C4 DALI	EP10427480	Modul zum Umsetzen von Bus-Befehlen der DALI-Präsenzmelder und anderen Lichtsteuerungen in Schaltsignale (Halbautomatik)	X 45, Y 45, Z 24	•
POWER SUPPLY 200mA DALI	EC10430008	Netzteil mit 200mA zur Stromversorgung von DALI-Betriebsgeräten oder DALI-Steuermodulen ohne eine eigene Stromversorgung	X 48, Y 45, Z 25	•
Fernbedienung				
ESY-Pen	EP10425356	ESY-Pen und ESY-App, ein Duo für alles: (1) Parametrieren, (2) Fernsteuern (3) Licht messen, (4) Projekte verwalten	X 166, Y 24, Z 21,5	•
REMOTE CONTROL MDi/PDi	EM10425509	IR-Fernbedienung für Präsenz- und Bewegungsmelder	X 100, Y 50, Z 9	•
REMOTE CONTROL PDi DALI	EP10425899	IR-Fernbedienung für DALI Präsenz- und Bewegungsmelder	X 100, Y 50, Z 9	•
REMOTE CONTROL PDi/USER	EM10425547	IR-Fernbedienung für Endanwender von Präsenzmeldern	X 100, Y 50, Z 9	•
TELESCOPE MAGNET	EC10430022	Teleskop Magnet		•
Schutz				
BASKET GUARD ROUND LARGE	EM10425608	Schutzkorb für Präsenz- und Bewegungsmelder sowie Rauchmelder, Ø 180 mm, Höhe 90 mm	X 180, Z 90	•
BASKET GUARD ROUND SMALL	EM10425615	Schutzkorb für Präsenz- und Bewegungsmelder sowie Rauchmelder, Ø 165 mm, Höhe 70 mm	X 165, Z 70	•

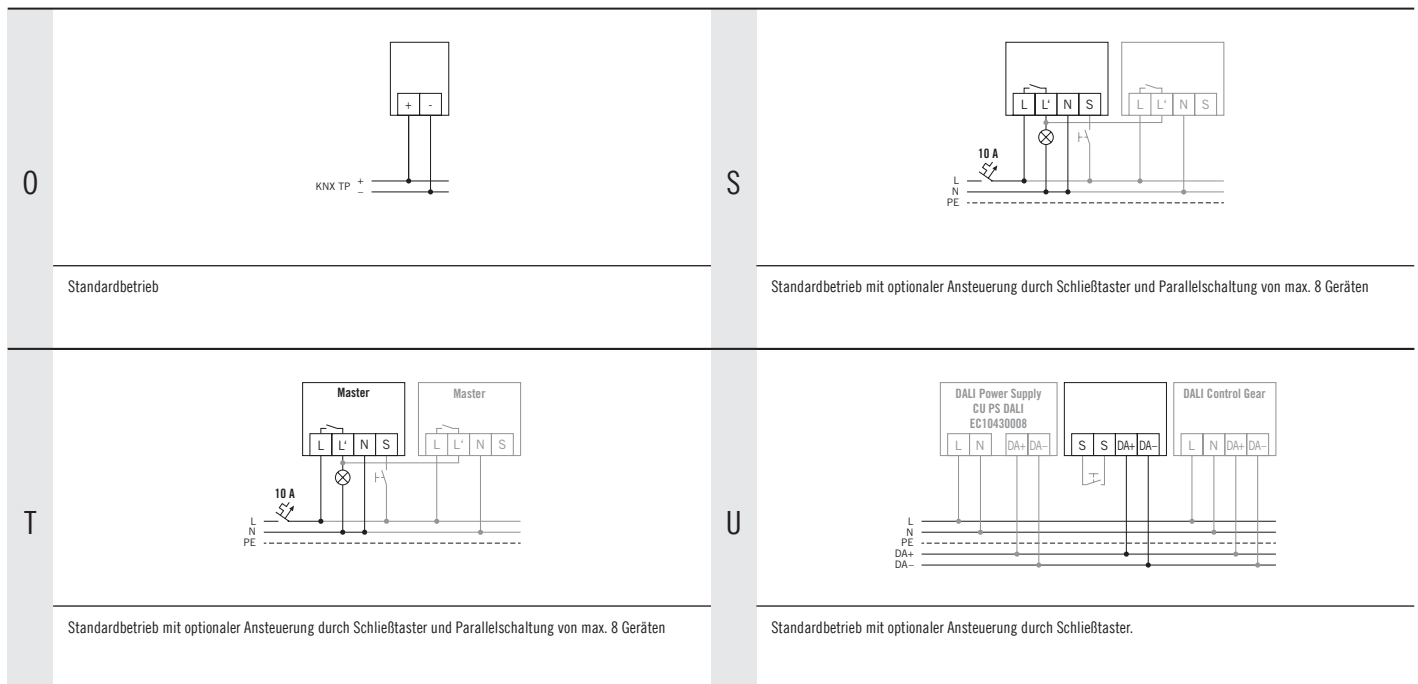

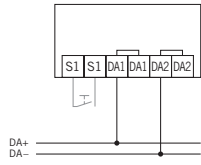

Standardbetrieb mit optionaler Ansteuerung durch Schließtaster.

- Kleinste Bauform mit flacher Linse

5 YEARS
MANUFACTURER
WARRANTY

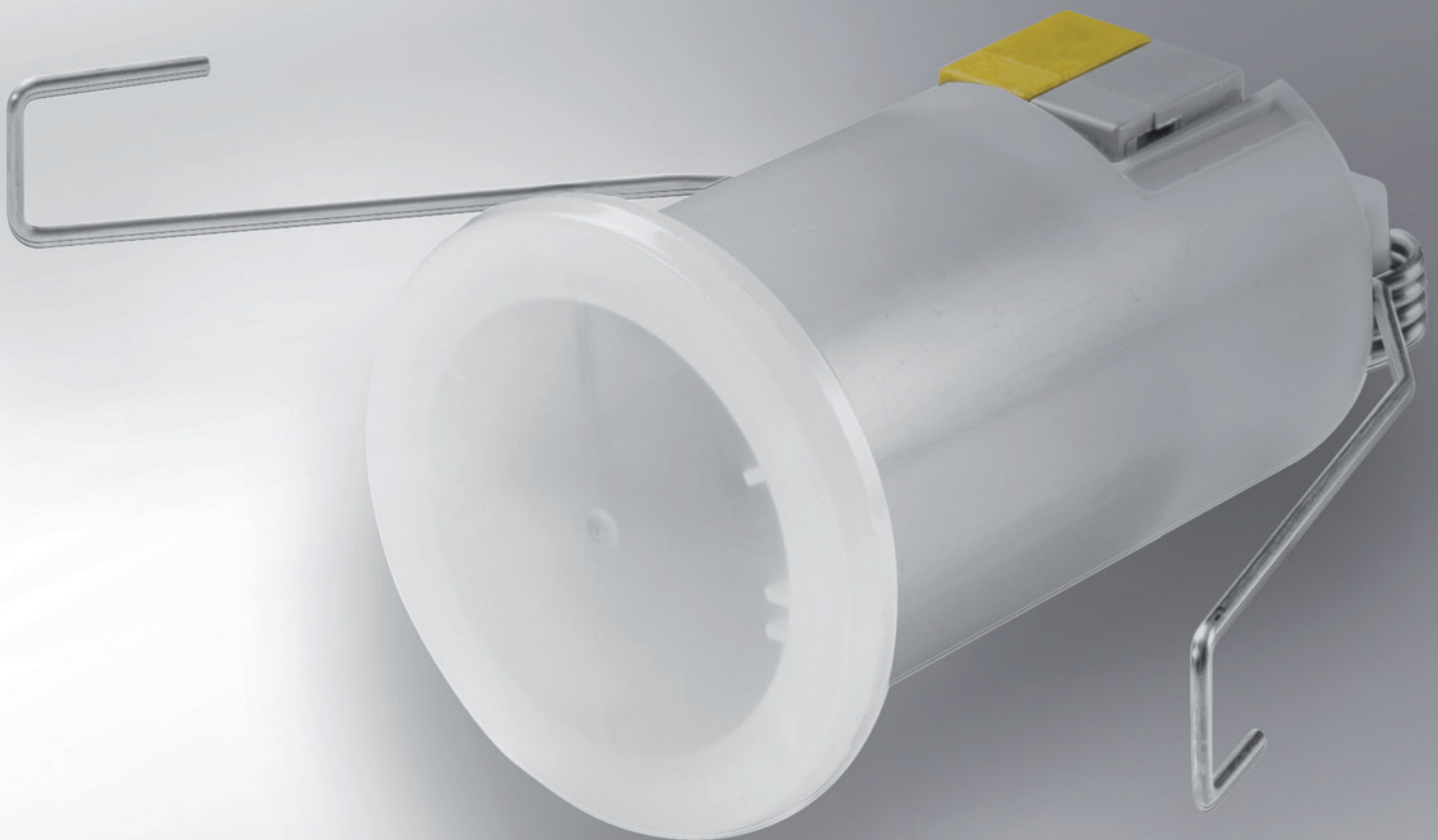

Die FLAT Mini-Sensoren verkörpern die wohl unauffälligste Bauform einer intelligenten Sensorik und sind deshalb eine geeignete Alternative für Räume, in denen die Technik so dezent wie möglich im Hintergrund bleiben soll. Mit ihren winzigen Gehäusen bleiben sie unauffällig im Hintergrund und behalten dank ihrer Qualitäts-Sensorik doch alles souverän im Blick. Zugleich überzeugen sie durch ihre besonders leichte Montage: Mit Klemmfeder oder Klemmring und bei Bedarf durch die einfache Integration in Markenschalter.

ESY
CONTROL

+



Parametrierbar mit ESY-Pen und ESY-App.
Mehr auf Seite 224 – 225 oder unter: esylux.com/esy-pen.

FLAT MINI

ENERGIE SPAREN, OHNE AUFZUFALLEN

Besonders unauffälliges Design mit flacher Linse, nur 3 mm Aufbauhöhe und 33 mm Durchmesser

Automatische DALI-Lichtsteuerung auf ein konstantes Helligkeitsniveau in Abhängigkeit von Anwesenheit und Tageslicht (Konstantlichtregelung)

Sofort betriebsbereit durch vorinstalliertes Werksprogramm

Automatische Parametrierung der Leuchten-EVGs (DALI Broadcast)

Einfache Programmierung per Fernbedienung

Manuelles Übersteuern mit DALI-Tastern möglich

Kombinierbar mit weiteren FLAT mini-Meldern zur Erweiterung der Präsenzerkennung (Master/Slave)

Reduzierung der Lichtleistung nach Ablauf der Nachlaufzeit für ein Orientierungslicht auf Fluren und in Durchgangsbereichen; mit integrierter Ausschaltvorwarnung

Optional erweiterbar mit DALI-Switch von ESYLUX für präsenzabhängige HLK-Steuerung



PRODUKTTYPEN

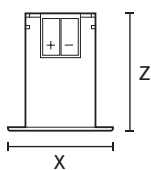

ERFASSUNGSBEREICH	ERFASSUNGSREICHWEITE	
		Decke 6 m
	■ Quer (A)	∅ 6 m
	■ Frontal (B)	-
	■ Präsenzbereich (C)	∅ 2,5 m

Hinweis: Die produktspezifischen technischen Daten finden Sie auf www.esylux.com.

FLAT MINI

AUTOMATION INNENBEREICHE / PRÄSENZ- UND BEWEGUNGSMELDER



- Besonders unauffälliges Design mit flacher Linse, nur 3 mm Aufbauhöhe und 33 mm Durchmesser
- Automatische DALI-Lichtsteuerung auf ein konstantes Helligkeitsniveau in Abhängigkeit von Anwesenheit und Tageslicht (Konstantlichtregelung)
- Sofort betriebsbereit durch vorinstalliertes Werksprogramm
- Automatische Parametrierung der Leuchten-EVGs (DALI Broadcast)
- Einfache Programmierung per Fernbedienung
- Manuelles Übersteuern mit DALI-Tastern möglich
- Kombinierbar mit weiteren FLAT mini-Meldern zur Erweiterung der Präsenzerkennung (Master/ Slave)
- Reduzierung der Lichtleistung nach Ablauf der Nachlaufzeit für ein Orientierungslicht auf Fluren und in Durchgangsbereichen; mit integrierter Ausschaltvorwarnung
- Optional erweiterbar mit DALI-Switch von ESYLUX für präsenzabhängige HLK-Steuerung

* Mit zusätzlichem DALI-Aktor ACTUATOR C3/C4 DALI als Zubehör.

Produktgruppe / Produktname	Art.-Nr.	Erfassungswinkel	Erfassungsbereich	Montageart	Anzahl Lichtkanäle	Anzahl Lichtgruppen	Funktion	Konstantlichtregelung	Symbiologic	Tastereingang Beleuchtung	Nachlaufzeit einstellbar	Anzahl HLK-Kanäle	DALI-2 Gerätetyp	Tastereingang HLK	Schutzart	Abmessungen (mm)	Schaltplan	Kernportfolio	Neuheit
Präsenzmelder / Deckenmontage / DALI																			
DALI																			
PD-FLAT 360i/6 mini DALI (opal-matt)	EP10427503	360°	Ø 6 m	RM	1		Schalten/Regeln	•			•	2*			IP55	X 33, Z 48	AF	•	

Produktgruppe / Produktname	Art.-Nr.	Produktbeschreibung	Abmessungen (mm)	Kernportfolio	Neuheit
Zubehör					
Elektrisches Zubehör					
ACTUATOR FULL AUTO C3 DALI	EP10427473	Modul zum Umsetzen von Bus-Befehlen der DALI-Präsenzmelder und anderen Lichtsteuerungen in Schaltsignale (Vollautomatik)	X 45, Y 45, Z 24	•	
ACTUATOR SEMI AUTO C4 DALI	EP10427480	Modul zum Umsetzen von Bus-Befehlen der DALI-Präsenzmelder und anderen Lichtsteuerungen in Schaltsignale (Halbautomatik)	X 45, Y 45, Z 24	•	
POWER SUPPLY 200mA DALI	EC10430008	Netzteil mit 200mA zur Stromversorgung von DALI-Betriebsgeräten oder DALI-Steuermodulen ohne eine eigene Stromversorgung	X 48, Y 45, Z 25	•	
Fernbedienung					
ESY-Pen	EP10425356	ESY-Pen und ESY-App, ein Duo für alles: (1) Parametrieren, (2) Fernsteuern (3) Licht messen, (4) Projekte verwalten	X 166, Y 24, Z 21,5	•	
REMOTE CONTROL PDI DALI	EP10425899	IR-Fernbedienung für DALI Präsenz- und Bewegungsmelder	X 100, Y 50, Z 9	•	
REMOTE CONTROL PDI/USER	EM10425547	IR-Fernbedienung für Endanwender von Präsenzmeldern	X 100, Y 50, Z 9	•	

AF

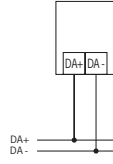

Standardbetrieb

- Bewährte Technik mit einfacher Installation
- Geeignet für das Steuern von LED-Leuchten

3 YEARS
MANUFACTURER
WARRANTY



Die bewährte Technik der Serie Standard eignet sich für viele unterschiedliche Einsatzbereiche im Gebäude. Mehrere Varianten der Präsenz- und Bewegungsmelder sorgen durch unterschiedliche Erfassungsbereiche, Montagearten und weitere Details für einen flexiblen Einsatz.



Parametrierbar mit ESY-Pen und ESY-App.
Mehr auf Seite 224 – 225 oder unter: esylux.com/esy-pen.

STANDARD PRAXISERPROBT UND ZUKUNFTSSICHER

Zweiteiliges Gehäuse mit Sensorkopf und Powerbox für eine schnelle und einfache Installation

Varianten für Deckeneinbau und Unterputz; Deckenaufbau mit Zubehör

Bedarfsgesteuertes Schalten der Beleuchtung

Einstellmöglichkeiten per Fernbedienung ("i"-Versionen) oder Einstellregler, z.B. Voll-/Halbautomatik, Lichtwerte, Nachlaufzeiten oder Tasterfunktionen

Optimiert für das Steuern von LED-Leuchten durch Hochleistungsrelais mit Wolfram-Vorlaufkontakt (230 V)

Manuelles Übersteuern mit Treppenlichtfunktion bei Meldern mit Tastereingang



Steckklemmen mit Durchverdrahtungsoption

Großer Verdrahtungsraum dank geringer Bauhöhe der Powerbox

Wandeinbau-Varianten kompatibel mit gängigen Markenschalterserien für passende Optik

PRODUKTTYPEN

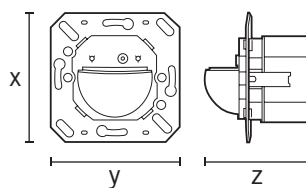
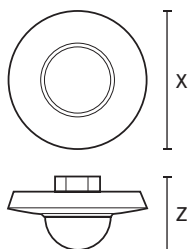
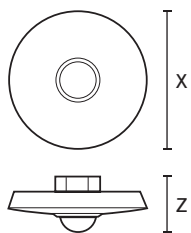

ERFASSUNGSBEREICH

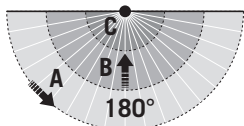
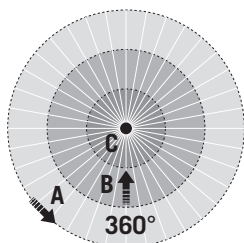

ERFASSUNGSREICHWEITE

	Decke 8 m	Decke 24 m	Wand 16 m
■ Quer (A)	∅ 8 m	∅ 24 m	∅ 16 m
■ Frontal (B)	∅ 4 m	∅ 8 m	∅ 6 m
■ Präsenzbereich (C)	∅ 3 m	∅ 6 m	∅ 4 m

Hinweis: Die produktspezifischen technischen Daten finden Sie auf www.esylux.com.

STANDARD

AUTOMATION INNENBEREICHE / PRÄSENZ- UND BEWEGUNGSMELDER



- Zweiteiliges Gehäuse mit Sensorkopf und Powerbox für eine schnelle und einfache Installation
- Varianten für Deckeneinbau und Unterputz; Deckenaufbau mit Zubehör
- Bedarfsgesteuertes Schalten der Beleuchtung
- Einstellmöglichkeiten per Fernbedienung ("i"-Versionen) oder Einstellregler, z.B. Voll-/Halbautomatik, Lichtwerte, Nachlaufzeiten oder Tasterfunktionen
- Optimiert für das Steuern von LED-Leuchten durch Hochleistungsrelais mit Wolfram-Vorlaufkontakt (230 V)
- Manuelles Übersteuern mit Treppenlichtfunktion bei Meldern mit Tastereingang
- Steckklemmen mit Durchverdrahtungsoption
- Großer Verdrahtungsraum dank geringer Bauhöhe der Powerbox
- Wandeinbau-Varianten kompatibel mit gängigen Marken-Schalterserien für passende Optik

Produktgruppe / Produktname	Art.-Nr.	Erfassungswinkel	Erfassungsreichweite	Montageart	Anzahl Lichtkanäle	Funktion	Konstantlicht- regelung	Tastereingang Beleuchtung	Einschalstrom	Nachlaufzeit einstellbar	Anzahl HLK-Kanäle	Tastereingang HLK	Slave-Eingang	Schutzart	Abmessungen (mm)	Schaltplan	Kernportfolio	Neuheit
Bewegungsmelder / Deckenmontage / ON/OFF																		
ON/OFF																		
MD 360/8 (weiß, ähnlich RAL 9010)	EM10055324	360°	Ø 8 m	FM	1	Schalten			100 A / 200 ms	•				IP20	X 140, Z 63	AM		•
MD 360i/24 (weiß, ähnlich RAL 9010)	EM10055300	360°	Ø 24 m	FM	1	Schalten		1	450 A / 200 µs	•				IP20	X 140, Z 75	AL		•
Bewegungsmelder / Wandmontage / ON/OFF																		
ON/OFF																		
MD 180i/R (opal-matt)	EM10055010	180°	Ø 16 m	FM	1	Schalten		1	800 A / 200 µs	•			•	IP20	X 70, Y 70, Z 55	AN		•
Präsenzmelder / Deckenmontage / ON/OFF																		
ON/OFF																		
PD 360/8 Slave (weiß, ähnlich RAL 9010)	EM10425028	360°	Ø 8 m	FM		Werte senden								IP20	X 140, Z 63	AP		•
PD 360i/8 (weiß, ähnlich RAL 9010)	EM10425004	360°	Ø 8 m	FM	1	Schalten		1	800 A / 200 µs	•	1	•	•	IP20	X 140, Z 63	AO		•
PD 360/24 Slave (weiß, ähnlich RAL 9010)	EM10425127	360°	Ø 24 m	FM		Werte senden								IP20	X 140, Z 75	AP		•
PD 360i/24 (weiß, ähnlich RAL 9010)	EM10425103	360°	Ø 24 m	FM	1	Schalten		1	800 A / 200 µs	•	1	•	•	IP20	X 140, Z 75	AO		•
Präsenzmelder / Wandmontage / ON/OFF																		
ON/OFF																		
MD/PD 180 Slave (opal-matt)	EM10410024	180°	Ø 16 m	FM		Werte senden								IP20	X 70, Y 70, Z 55	AS		•
PD 180i/R (opal-matt)	EM10410017	180°	Ø 16 m	FM	1	Schalten		1	800 A / 200 µs	•	1	•	•	IP20	X 70, Y 70, Z 55	AR		•

Produktgruppe / Produktname	Art.-Nr.	Produktbeschreibung	Abmessungen (mm)	Kernportfolio Neuheit
Zubehör				
Abdeckung				
COVER BER MOD2 IP20 PWH	EP10427121	Abdeckung für Wandmelder passend zu Berker Modul 2, IP20, polarweiß	X 55, Y 55, Z 27	
COVER BER MOD2 IP20 WH	EP10427138	Abdeckung für Wandmelder passend zu Berker Modul 2, IP20, weiß	X 55, Y 55, Z 27	
COVER BER S1 IP20 PWH	EP10427107	Abdeckung für Wandmelder passend zu Berker S.1, IP20, polarweiß	X 55, Y 55, Z 27	•
COVER BER S1 IP20 WH	EP10427114	Abdeckung für Wandmelder passend zu Berker S.1, IP20, weiß	X 55, Y 55, Z 27	
COVER BUJ REF IP20 WH	EP10427145	Abdeckung für Wandmelder passend zu Busch-Jäger Reflex, IP20, weiß	X 55, Y 55, Z 27	•
COVER ELK RS/PLUS IP20 WH	EM10055270	Abdeckung für Wandmelder passend zu Elko RS/PLUS, IP20, weiß	X 56, Y 56, Z 27	•
COVER GIR S55 IP20 CWH	EP10427176	Abdeckung für Wandmelder passend zu Gira Standard 55, IP20, cremeweiß	X 55, Y 55, Z 27	
COVER GIR S55 IP20 WH	EP10427169	Abdeckung für Wandmelder passend zu Gira Standard 55, IP20, weiß	X 55, Y 55, Z 27	•
COVER IP20 AN	EM10055133	Abdeckung für Wandmelder der Serie STANDARD, IP20, anthrazit , ähnlich RAL 7021	X 87, Y 87, Z 29	•
COVER IP20 CWH	EM10055126	Abdeckung für Wandmelder der Serie STANDARD, IP20, weiß, ähnlich RAL 1013	X 87, Y 87, Z 29	•
COVER IP20 SR	EM10055140	Abdeckung für Wandmelder der Serie STANDARD, IP20, silber	X 87, Y 87, Z 29	•
COVER IP20 SWH	EM10055119	Abdeckung für Wandmelder der Serie STANDARD, IP20, weiß, ähnlich RAL 9016	X 87, Y 87, Z 29	•
COVER IP20 WH	EM10055102	Abdeckung für Wandmelder der Serie STANDARD, IP20, weiß, ähnlich RAL 9010	X 87, Y 87, Z 29	•
COVER IP44 WH	EM10055157	Abdeckung für Wandmelder der Serie STANDARD, IP44, weiß	X 87, Y 87, Z 67	•
STANDARD COVER SET 8M WH	EM10425455	Abdeck-Set für Serie STANDARD, 8 m	X 140, Z 30	•
Befestigung				
MOUNTING BOX IP44 SM WH	EM10055164	Aufputzdose für Wandmelder der Serie STANDARD, IP44, weiß	X 87, Y 87, Z 49	•
STANDARD MOUNTING BOX IP54 SM WH	EM10425400	Aufputzdose für die Serie STANDARD, IP54, weiß	X 127, Z 21	•
Elektrisches Zubehör				
FILTER 230 V	EP10426988	Filter zur Entstörung induktiver Lasten, wie z. B. Relais, Schütze, Leuchtstofflampen und Transformatoren	X 62, Y 26, Z 10	•
Fernbedienung				
ESY-Pen	EP10425356	ESY-Pen und ESY-App, ein Duo für alles: (1) Parametrieren, (2) Fernsteuern (3) Licht messen, (4) Projekte verwalten	X 166, Y 24, Z 21,5	•
REMOTE CONTROL MDi/PDi	EM10425509	IR-Fernbedienung für Präsenz- und Bewegungsmelder	X 100, Y 50, Z 9	•
Schutz				
BASKET GUARD ROUND LARGE	EM10425608	Schutzkorb für Präsenz- und Bewegungsmelder sowie Rauchmelder, Ø 180 mm, Höhe 90 mm	X 180, Z 90	•
BASKET GUARD ROUND SMALL	EM10425615	Schutzkorb für Präsenz- und Bewegungsmelder sowie Rauchmelder, Ø 165 mm, Höhe 70 mm	X 165, Z 70	•

<p>Standardbetrieb mit optionaler Parallelschaltung von max. 6 Geräten</p>	<p>Bei Schaltung von Induktivitäten (z. B. Relais, Schütze, Vorschaltgeräte) kann der Einsatz eines Löschgliedes (A) erforderlich sein.</p>
<p>AL</p>	
<p>Standardbetrieb mit Treppenlichtautomatschaltung.</p>	
<p>Standardbetrieb mit optionaler Parallelschaltung von max. 6 Geräten</p>	<p>Bei Schaltung von Induktivitäten (z. B. Relais, Schütze, Vorschaltgeräte) kann der Einsatz eines Löschgliedes (A) erforderlich sein.</p>
<p>AM</p>	
<p>Standardbetrieb mit Treppenlichtautomatschaltung.</p>	
<p>Standardbetrieb mit optionaler Ansteuerung durch Schlieftaster und Verwendung von max. 6 Slave-Geräten an einem Master-Gerät.</p>	<p>Standardbetrieb mit optionaler Ansteuerung durch Schlieftaster und Parallelschaltung von max. 5 Geräten</p>
<p>AO</p>	<p>AP</p>
<p>Standardbetrieb mit optionaler Ansteuerung durch Schlieftaster und Verwendung von max. 6 Slave-Geräten an einem Master-Gerät.</p>	<p>Master-Slave-Schaltung für Präsenzmelder: Es können max. 6 Slave-Geräte an ein Master-Gerät angeschlossen werden.</p>

AR

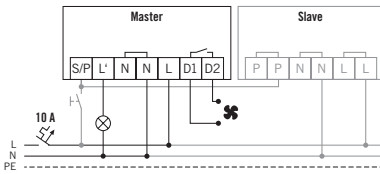

Standardbetrieb mit optionaler Ansteuerung durch Schlieftaster und Verwendung von max. 6 Slave-Geräten an einem Master-Gerät.

AS

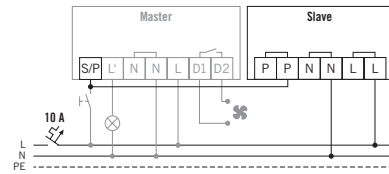

Master-Slave-Schaltung für Präsenzmelder: Es können max. 6 Slave-Geräte an ein Master-Gerät angeschlossen werden.

- Optimiert für das Steuern von LED-Leuchten
- Bietet hochwertige Technik zum Einstiegspreis

5 YEARS
MANUFACTURER
WARRANTY



Mit den BASIC Präsenz- und Bewegungsmeldern gelingt der einfache Start in die bedarfsgesteuerte Gebäudeautomation für eine intelligente Lichtsteuerung. Sie eignen sich besonders für kostensensible Projekte oder Gebäudebereiche, in denen eine einfache Funktionalität ausreicht – und liefern mit der hochwertigen PIR- und Lichtsensorik von ESYLUX dennoch Qualität, Energieeffizienz und Komfort.

Parametrierbar mit ESY-Pen und ESY-App.
Mehr auf Seite 224 – 225 oder unter: esylux.com/esy-pen.

BASIC

VOLLE ENERGIEEFFIZIENZ FÜR KLEINES BUDGET

Bedarfsgesteuertes Schalten der Beleuchtung

Steuern von LED-Leuchten mit Nulldurchgangsschaltung (Deckenmelder) oder Wolfram-Vorlaufkontakt (Wandmelder)

Einstellmöglichkeiten per Fernbedienung ("i"-Versionen) oder Einstellregler, z.B. Vollautomatik/Halbautomatik, Lichtwerte, Nachlaufzeiten oder Tasterfunktionen

Schaltverzögerung verhindert Fehlschaltungen durch kurzzeitige Helligkeitsveränderungen

Manuelles Übersteuern mit Treppenlichtfunktion bei Meldern mit Tasterzugang

Vielfältige Montageoptionen (Decke, SMB/ Aufputz, Wandeinbau)



Abdeckungen und Rahmen für Wandmelder als Zubehör erhältlich

Kompatibel zu gängigen Marken-Schalterserien für einheitliches Design

Fernbedienbare Varianten einfach parametrieren, fernsteuern und dokumentieren per ESY-Pen und ESY-App

PRODUKTTYPEN

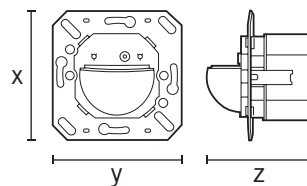
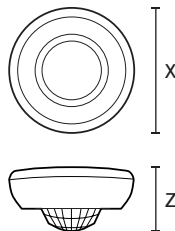
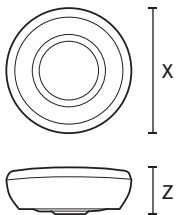

ERFASSUNGSBEREICH

ERFASSUNGSREICHWEITE

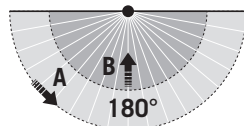
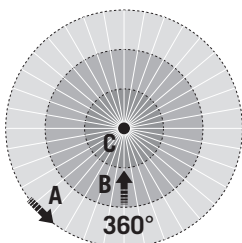

	Decke 8 m	Decke 24 m	Wand 16 m
■ Quer (A)	Ø 8 m	Ø 24 m	Ø 16 m
■ Frontal (B)	Ø 6 m	Ø 11 m	Ø 12 m
■ Präsenzbereich (C)	Ø 4 m	Ø 8 m	-

Hinweis: Die produktspezifischen technischen Daten finden Sie auf www.esylux.com.

BASIC

AUTOMATION INNENBEREICHE / PRÄSENZ- UND BEWEGUNGSMELDER



- Bedarfsgesteuertes Schalten der Beleuchtung
- Steuern von LED-Leuchten mit Nulldurchgangsschaltung (Deckenmelder) oder Wolfram-Vorlaufkontakt (Wandmelder)
- Einstellmöglichkeiten per Fernbedienung ("i"-Versionen) oder Einstellregler, z.B. Vollautomatik/Halbautomatik, Lichtwerte, Nachlaufzeiten oder Tasterfunktionen
- Schaltverzögerung verhindert Fehlschaltungen durch kurzzeitige Helligkeitsveränderungen
- Manuelles Übersteuern mit Treppenlichtfunktion bei Meldern mit Tastereingang
- Vielfältige Montageoptionen (Decke, SMB/ Aufputz, Wandeinbau)
- Abdeckungen und Rahmen für Wandmelder als Zubehör erhältlich
- Kompatibel zu gängigen Marken-Schalterserien für einheitliches Design
- Fernbedienbare Varianten einfach parametrieren, fernsteuern und dokumentieren per ESY-Pen und ESY-App

Produktgruppe / Produktname	Art.-Nr.	Erfassungswinkel	Erfassungsreichweite	Montageart	Anzahl Lichtkanäle	Funktion	Konstantlicht- regelung	Tastereingang Beleuchtung	Einschalstrom	Nachlaufzeit einstellbar	Anzahl HLK-Kanäle	Tastereingang HLK	Slave-Eingang	Schutzart	Abmessungen (mm)	Schaltplan	Kernportfolio	Neuheit
Bewegungsmelder / Deckenmontage / ON/OFF																		
ON/OFF																		
MD 360/8 BASIC (weiß, ähnlich RAL 9010)	EB10430404	360°	Ø 8 m	SM	1	Schalten	1	78 A / 5 ms	•					IP40	X 101, Z 33	V	•	
MD 360/8 BASIC SMB (weiß, ähnlich RAL 9010)	EB10430497	360°	Ø 8 m	SM	1	Schalten	1	78 A / 5 ms	•					IP40	X 101, Z 50	V	•	
MD 360/8 BASIC IP54 (weiß, ähnlich RAL 9010)	EB10431340	360°	Ø 8 m	SM	1	Schalten	1	78 A / 5 ms	•					IP54	X 101, Z 50	V	•	★
MD 360i/8 BASIC (weiß, ähnlich RAL 9010)	EB10430428	360°	Ø 8 m	SM	1	Schalten	1	78 A / 5 ms	•					IP40	X 101, Z 33	V	•	
MD 360i/8 BASIC SMB (weiß, ähnlich RAL 9010)	EB10430466	360°	Ø 8 m	SM	1	Schalten	1	78 A / 5 ms	•					IP40	X 101, Z 50	V	•	
MD 360i/8 BASIC IP54 (weiß, ähnlich RAL 9010)	EB10431319	360°	Ø 8 m	SM	1	Schalten	1	78 A / 5 ms	•					IP54	X 101, Z 50	V	•	★
MD 360/24 BASIC SMB (weiß, ähnlich RAL 9010)	EB10430886	360°	Ø 24 m	SM	1	Schalten	1	78 A / 5 ms	•					IP40	X 101, Z 73	V	•	
MD 360/24 BASIC IP54 (weiß, ähnlich RAL 9010)	EB10431333	360°	Ø 24 m	SM	1	Schalten	1	78 A / 5 ms	•					IP54	X 101, Z 73	V	•	★
MD 360i/24 BASIC (weiß, ähnlich RAL 9010)	EB10430862	360°	Ø 24 m	SM	1	Schalten	1	78 A / 5 ms	•					IP40	X 101, Z 53	V	•	
MD 360i/24 BASIC SMB (weiß, ähnlich RAL 9010)	EB10430909	360°	Ø 24 m	SM	1	Schalten	1	78 A / 5 ms	•					IP40	X 101, Z 73	V	•	
MD 360i/24 BASIC IP54 (weiß, ähnlich RAL 9010)	EB10431326	360°	Ø 24 m	SM	1	Schalten	1	78 A / 5 ms	•					IP54	X 101, Z 73	V	•	★
MD 360/24 BASIC (weiß, ähnlich RAL 9010)	EB10430848	360°	Ø 24 m	SM	1	Schalten	1	78 A / 5 ms	•					IP40	X 101, Z 53	V	•	
Bewegungsmelder / Wandmontage / ON/OFF																		
ON/OFF																		
MD 180i/16 BASIC (opal-matt)	EB10430459	180°	Ø 16 m	FM	1	Schalten	1	800 A / 200 µs	•					IP40	X 70, Y 70, Z 55	X	•	
MD 180i/16 BASIC Set EXX (weiß, ähnlich RAL 9010)	EB10430633	180°	Ø 16 m	FM	1	Schalten	1	800 A / 200 µs	•					IP40	X 70, Y 70, Z 55	X	•	
MD 180i/16 BASIC Set SKK (weiß, ähnlich RAL 9010)	EB10430626	180°	Ø 16 m	FM	1	Schalten	1	800 A / 200 µs	•					IP40	X 70, Y 70, Z 55	X	•	
Präsenzmelder / Deckenmontage / ELC																		
ELC																		
PD 360i/8 BASIC ELC (weiß, ähnlich RAL 9010)	EB10431357	360°	Ø 8 m	SM	4	Werte senden	•			•	2			IP20	X 101, Z 33	Y	•	

Produktgruppe / Produktname	Art.-Nr.	Erfassungswinkel	Erfassungsreichweite	Montageart	Anzahl Lichtkanäle	Funktion	Konstantlicht- regelung	Tasteringang Beleuchtung	Einschaltstrom	Nachlaufzeit einstellbar	Anzahl HLK-Kanäle	Tasteringang HLK	Slave-Eingang	Schutzart	Abmessungen (mm)	Schaltplan	Kernportfolio	Neuheit
Präsenzmelder / Deckenmontage / KNX																		
KNX																		
PD 360/8 KNX BASIC (weiß, ähnlich RAL 9010)	EB10430442	360°	Ø 8 m	SM	1	Schalten				•			•	IP40	X 101, Z 33	0	•	
Präsenzmelder / Deckenmontage / ON/OFF																		
ON/OFF																		
PD 360/8 BASIC (weiß, ähnlich RAL 9010)	EB10430411	360°	Ø 8 m	SM	1	Schalten	1	78 A / 5 ms	•					IP40	X 101, Z 33	T	•	
PD 360/8 BASIC SMB (weiß, ähnlich RAL 9010)	EB10430480	360°	Ø 8 m	SM	1	Schalten	1	78 A / 5 ms	•					IP40	X 101, Z 50	T	•	
PD 360/8 BASIC IP54 (weiß, ähnlich RAL 9010)	EB10431302	360°	Ø 8 m	SM	1	Schalten	1	78 A / 5 ms	•					IP54	X 101, Z 50	T	•	★
PD 360i/8 BASIC (weiß, ähnlich RAL 9010)	EB10430435	360°	Ø 8 m	SM	1	Schalten	1	78 A / 5 ms	•					IP40	X 101, Z 33	T	•	
PD 360i/8 BASIC SMB (weiß, ähnlich RAL 9010)	EB10430473	360°	Ø 8 m	SM	1	Schalten	1	78 A / 5 ms	•					IP40	X 101, Z 50	T	•	
PD 360i/8 BASIC IP54 (weiß, ähnlich RAL 9010)	EB10431272	360°	Ø 8 m	SM	1	Schalten	1	78 A / 5 ms	•					IP54	X 101, Z 50	T	•	★
PD 360/24 BASIC (weiß, ähnlich RAL 9010)	EB10430855	360°	Ø 24 m	SM	1	Schalten	1	78 A / 5 ms	•					IP40	X 101, Z 53	W	•	
PD 360/24 BASIC SMB (weiß, ähnlich RAL 9010)	EB10430893	360°	Ø 24 m	SM	1	Schalten	1	78 A / 5 ms	•					IP40	X 101, Z 73	W	•	
PD 360/24 BASIC IP54 (weiß, ähnlich RAL 9010)	EB10431289	360°	Ø 24 m	SM	1	Schalten	1	78 A / 5 ms	•					IP54	X 101, Z 73	W	•	★
PD 360i/24 BASIC (weiß, ähnlich RAL 9010)	EB10430879	360°	Ø 24 m	SM	1	Schalten	1	78 A / 5 ms	•					IP40	X 101, Z 53	W	•	
PD 360i/24 BASIC SMB (weiß, ähnlich RAL 9010)	EB10430916	360°	Ø 24 m	SM	1	Schalten	1	78 A / 5 ms	•					IP40	X 101, Z 73	W	•	
PD 360i/24 BASIC IP 54 (weiß, ähnlich RAL 9010)	EB10431296	360°	Ø 24 m	SM	1	Schalten	1	78 A / 5 ms	•					IP54	X 101, Z 73	W	•	★

Produktgruppe / Produktname	Art.-Nr.	Produktbeschreibung	Abmessungen (mm)	Kernportfolio	Neuheit
Zubehör					
Abdeckung					
BASIC 24 LENS MASK	EB10423109	Linsenmaske 24 / 32 m	X 68, Z 25	•	★
BASIC 8 LENS MASK	EB10423093	Linsenmaske 8 m	X 47, Z 7,2	•	★
BASIC IP54 24 LENS MASK	EB10423505	Linsenmaske 24 m IP54	X 60, Z 25	•	★
BASIC IP54 8 LENS MASK	EB10423512	Linsenmaske 8 m IP54	X 40, Z 7	•	★
COVER BER MOD2 IP20 PWH	EP10427121	Abdeckung für Wandmelder passend zu Berker Modul 2, IP20, polarweiß	X 55, Y 55, Z 27		
COVER BER MOD2 IP20 WH	EP10427138	Abdeckung für Wandmelder passend zu Berker Modul 2, IP20, weiß	X 55, Y 55, Z 27		
COVER BER S1 IP20 PWH	EP10427107	Abdeckung für Wandmelder passend zu Berker S.1, IP20, polarweiß	X 55, Y 55, Z 27	•	
COVER BER S1 IP20 WH	EP10427114	Abdeckung für Wandmelder passend zu Berker S.1, IP20, weiß	X 55, Y 55, Z 27		
COVER BUJ REF IP20 WH	EP10427145	Abdeckung für Wandmelder passend zu Busch-Jäger Reflex, IP20, weiß	X 55, Y 55, Z 27	•	
COVER ELK RS/PLUS IP20 WH	EM10055270	Abdeckung für Wandmelder passend zu Elko RS/PLUS, IP20, weiß	X 56, Y 56, Z 27	•	
COVER GIR S55 IP20 CWH	EP10427176	Abdeckung für Wandmelder passend zu Gira Standard 55, IP20, cremeweiß	X 55, Y 55, Z 27		
COVER GIR S55 IP20 WH	EP10427169	Abdeckung für Wandmelder passend zu Gira Standard 55, IP20, weiß	X 55, Y 55, Z 27	•	
COVER IP20 AN	EM10055133	Abdeckung für Wandmelder der Serie STANDARD, IP20, anthrazit, ähnlich RAL 7021	X 87, Y 87, Z 29	•	
COVER IP20 CWH	EM10055126	Abdeckung für Wandmelder der Serie STANDARD, IP20, cremeweiß, ähnlich RAL 1013	X 87, Y 87, Z 29	•	
COVER IP20 SR	EM10055140	Abdeckung für Wandmelder der Serie STANDARD, IP20, silber	X 87, Y 87, Z 29	•	
COVER IP20 SWH	EM10055119	Abdeckung für Wandmelder der Serie STANDARD, IP20, weiß, ähnlich RAL 9016	X 87, Y 87, Z 29	•	

Produktgruppe / Produktname	Art.-Nr.	Produktbeschreibung	Abmessungen (mm)	Kernportfolio Neuheit
COVER IP20 WH	EM10055102	Abdeckung für Wandmelder der Serie STANDARD, IP20, weiß, ähnlich RAL 9010	X 87, Y 87, Z 29	•
COVER IP44 WH	EM10055157	Abdeckung für Wandmelder der Serie STANDARD, IP44, weiß	X 87, Y 87, Z 67	•
Befestigung				
BASIC SPACER WH	EB10423130	Abstandshalter für Serie BASIC, weiß, kompatibel mit BASIC IP40 Varianten	X 78,2, Y 27, Z 16	• ★
MOUNTING BOX IP44 SM WH	EM10055164	Aufputzdose für Wandmelder der Serie STANDARD, IP44, weiß	X 87, Y 87, Z 49	•
MOUNTING SET IP20 FM 62 WH	EP10425929	Deckeneinbau-Set bestehend aus Einbaubügel und Staubschutzdose, 62 mm	X 63, Z 62	•
Fernbedienung				
ESY-Pen	EP10425356	ESY-Pen und ESY-App, ein Duo für alles: (1) Parametrieren, (2) Fernsteuern (3) Licht messen, (4) Projekte verwalten	X 166, Y 24, Z 21,5	•
REMOTE CONTROL MDi/PDi	EM10425509	IR-Fernbedienung für Präsenz- und Bewegungsmelder	X 100, Y 50, Z 9	•
Schutz				
BASKET GUARD ROUND LARGE	EM10425608	Schutzkorb für Präsenz- und Bewegungsmelder sowie Rauchmelder, Ø 180 mm, Höhe 90 mm	X 180, Z 90	•
BASKET GUARD ROUND SMALL	EM10425615	Schutzkorb für Präsenz- und Bewegungsmelder sowie Rauchmelder, Ø 165 mm, Höhe 70 mm	X 165, Z 70	•

O		T	
	Standardbetrieb		Standardbetrieb mit optionaler Ansteuerung durch Schlieftaster und Parallelschaltung von max. 8 Geräten
V		W	
	Standardbetrieb mit optionaler Ansteuerung durch Schlieftaster und Parallelschaltung von max. 8 Geräten		Standardbetrieb mit optionaler Ansteuerung durch Schlieftaster und Parallelschaltung von max. 6 Geräten
X		Y	
	Standardbetrieb mit optionaler Ansteuerung durch Schlieftaster und Parallelschaltung von max. 6 Geräten		Standardbetrieb



- Kleinste Bauform mit flacher Linse

5 YEARS
MANUFACTURER
WARRANTY

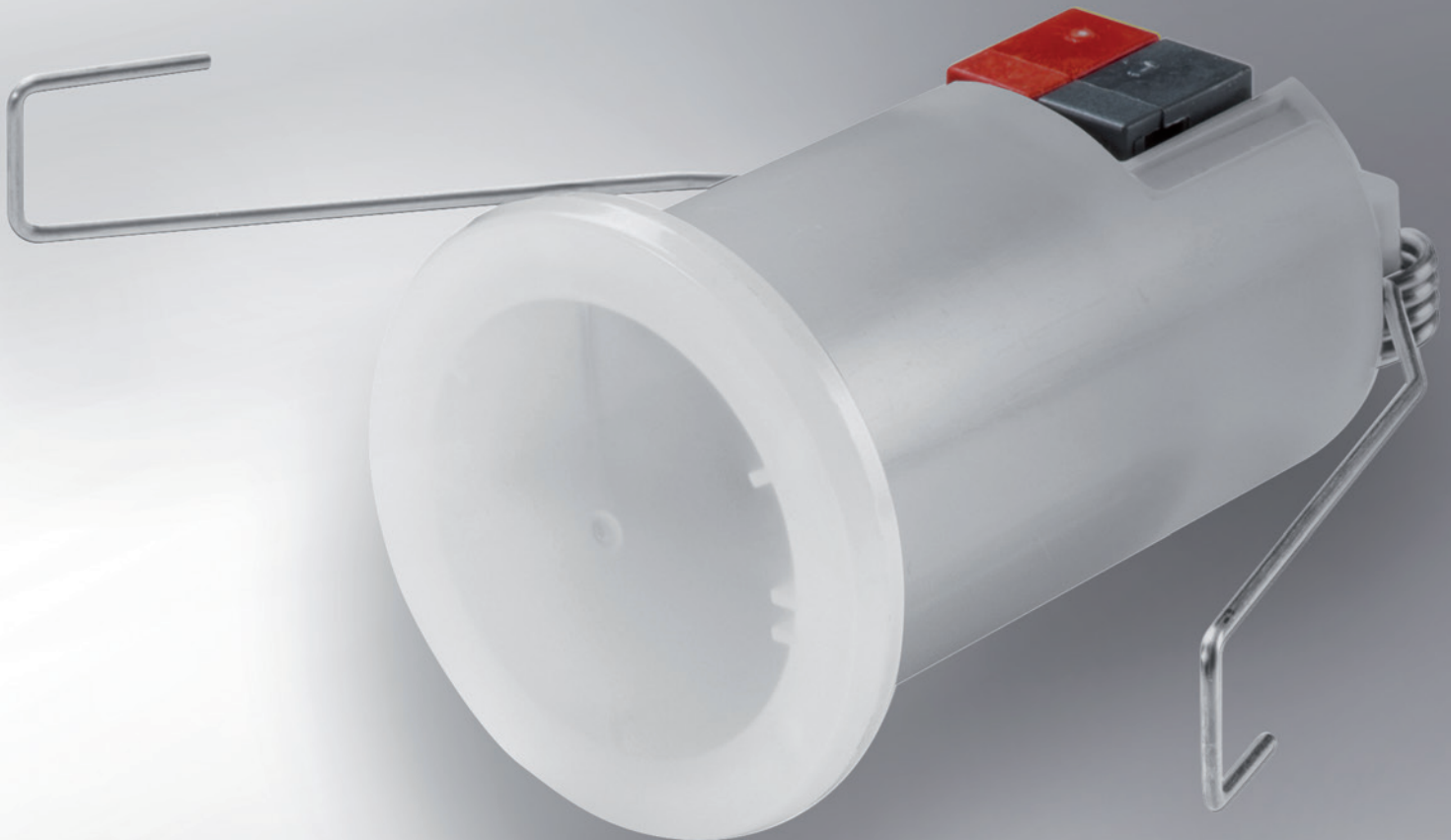

Der Helligkeitsregler LS-FLAT mini KNX verhilft jeder KNX-Beleuchtungssteuerung zu mehr Individualität, Flexibilität und Energieeffizienz. Verborgenen im winzigen Gehäuse schaltet, regelt oder steuert er auf Basis seiner Lichtmessung zwei separate Lichtkanäle. Er kann zwei externe Lichtwerte mit dem eigenen verrechnen, wodurch sich nahezu unbegrenzte Möglichkeiten zur Mehrpunktmessung und Kaskadierung ergeben.

FLAT MINI

ENERGIE SPAREN, OHNE AUFZUFALLEN

Schaltet, steuert und regelt bis zu 2 separate Lichtkanäle

Kombinierbar mit Präsenz- und Bewegungsmeldern sowie weiteren Lichtsensoren zur optimalen Steuerung und Regelung von großen oder komplexen Raumsituationen

Umfangreicher Messbereich des internen Lichtsensors von bis zu 10.000 Lux

Flache Linse mit nur 3 mm Aufbauhöhe und 33 mm Durchmesser

Lichtkanäle umfangreich parametrierbar

Mit Orientierungslicht- und Dämmerungsschalterfunktion



PRODUKTTYPEN

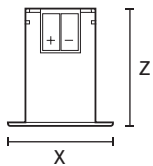

FLAT MINI

AUTOMATION INNENBEREICHE / HELLIGKEITSREGLER

- Schaltet, steuert und regelt bis zu 2 separate Lichtkanäle
- Kombinierbar mit Präsenz- und Bewegungsmeldern sowie weiteren Lichtsensoren zur optimalen Steuerung und Regelung von großen oder komplexen Raumsituationen
- Umfangreicher Messbereich des internen Lichtsensors von bis zu 10.000 Lux
- Flache Linse mit nur 3 mm Aufbauhöhe und 33 mm Durchmesser
- Lichtkanäle umfangreich parametrierbar
- Mit Orientierungslicht- und Dämmerungsschalterfunktion



Produktgruppe / Produktname	Art.-Nr.	Erfassungswinkel	Erfassungsreichweite	Montageart	Anzahl Lichtkanäle	Funktion	Konstantlicht- regelung	Tastereingang Beleuchtung	Einschalstrom	Nachlaufzeit einstellbar	Anzahl HLK-Kanäle	Tastereingang HLK	Slave-Eingang	Schutzart	Abmessungen (mm)	Schaltplan	Kernportfolio	Neuheit
Helligkeitsregler / Deckenmontage / KNX																		
KNX																		
LS FLAT mini KNX (opal-matt)	ED10429002			RM	2		•							IP55	X 33, Z 48	0	•	

Produktgruppe / Produktname	Art.-Nr.	Produktbeschreibung	Abmessungen (mm)	Kernportfolio	Neuheit
Zubehör					
Adapter					
COMPACT MINI SPOTLIGHT ADAPTER 51/25	EP10426391	Adapter für Serie COMPACT MINI (8 m und 12 m) zum Einbau von Bewegungs- und Präsenzmeldern in Spots (Leuchtmittelgröße QR-CBC51-Ø 51 mm) mit Sprengring	X 51, Z 3	•	

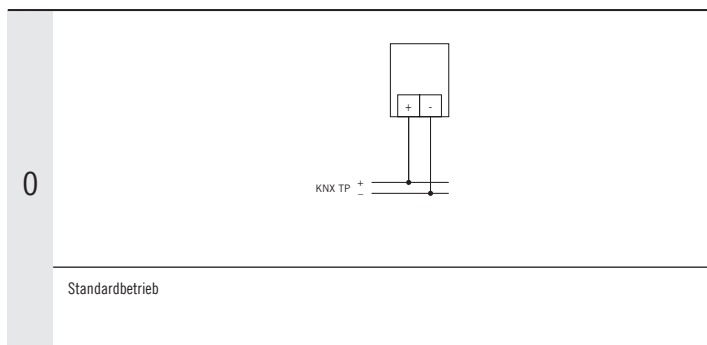



- Schneller Anschluss von ELC-Leuchten und -Sensorik per Plug-and-play
- Gruppieren, Skalieren und Vernetzen per Plug-and-play
- Sofortige Inbetriebnahme ohne Programmieraufwand

5 YEARS
MANUFACTURER
WARRANTY



Der SMARTDRIVER ist die Steuereinheit für Lichtsysteme mit ESYLUX Light Control ELC: Zur einfachen raumweisen Modernisierung per Plug-and-play ohne Programmieraufwand. Die Lichtsysteme kombinieren ELC-Steuereinheiten, ELC-Sensorik, ELC-Deckenleuchten und Verkabelung, realisieren eine präsenz- und tageslichtabhängig gesteuerte Beleuchtung und in der höchsten Ausbaustufe das energieeffiziente Human Centric Lighting der SymbiLogic-Technologie. Auch Leuchten von Drittherstellern lassen sich integrieren und steuern.

ESY
CONTROL

+



Parametrierbar mit ESY-Pen und ESY-App.
Mehr auf Seite 224 – 225 oder unter: esylux.com/esy-pen.

SMARTDRIVER-2 PER PLUG-AND-PLAY ZUR INTELLIGENTEN LICHTSTEUERUNG

ELC-Stuereinheit mit kompaktem, installationsfreundlichem Gehäuse für die raumweise Modernisierung per Plug-and-play

Varianten für energieeffizientes Human Centric Lighting (SymbiLogic) oder präsenz- und tageslichtabhängige Konstantlichtregelung

Schnelle und einfache Skalierung auf unterschiedliche Raumgrößen

Einfaches Gruppieren per Steckverbindung

Bis zu 4 individuell oder per Szene übersteuerbare Lichtkanäle

Intuitiv bedienbarer Mehrfach-taster von ESYLUX (Zubehör)

Zwei Eingänge für konventionelle 230 V-Taster

2 DALI-Steuerausgänge für ergänzende DALI-Leuchten (inkl. DT8)

Präsenzabhängiges Schalten von HLK per DALI-Aktor (Zubehör)

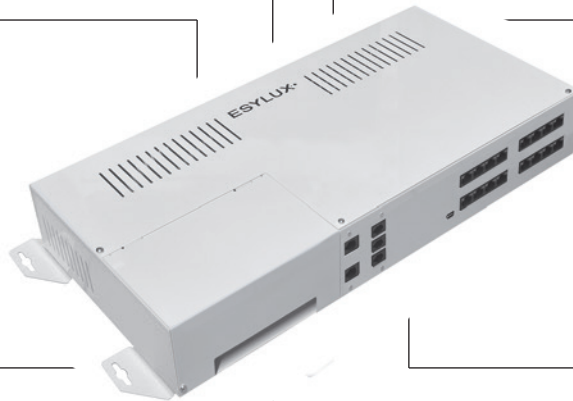

PRODUKTTYPEN

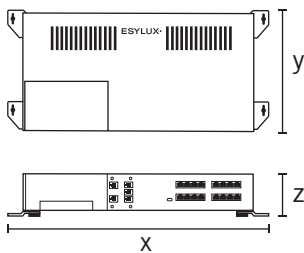

SMARTDRIVER-2

AUTOMATION INNENBEREICHE / STEUERUNGEN



- ELC-Steuereinheit mit kompaktem, installationsfreundlichem Gehäuse für die raumweise Modernisierung per Plug-and-play
- Varianten für energieeffizientes Human Centric Lighting (SymbiLogic) oder präsenz- und tageslichtabhängige Konstantlichtregelung
- Schnelle und einfache Skalierung auf unterschiedliche Raumgrößen
- Einfaches Gruppieren per Steckverbindung
- Bis zu 4 individuell oder per Szene übersteuerbare Lichtkanäle
- Intuitiv bedienbarer Mehrfachtaster von ESYLUX (Zubehör)
- Zwei Eingänge für konventionelle 230 V-Taster
- 2 DALI-Steueranschlüsse für ergänzende DALI-Leuchten (inkl. DT8)
- Präsenzabhängiges Schalten von HLK per DALI-Aktor (Zubehör)

Produktgruppe / Produktname	Art.-Nr.	Anzahl Lichtkanäle	Anzahl Ausgänge Leuchten ELC	Anzahl Ausgänge Leuchten DALI	Anzahl Steuereinheiten pro Gruppe	Anzahl HLK-Kanäle	Orientierungslicht	Konstantlichtregelung	Orientierungslicht nach Dauer oder Zeit	HCL-Lichtregelung	Tastereingang Beleuchtung	Anzahl Szenen	BT (Bluetooth)	KNX	ELC	Abmessungen (mm)	Schaltplan	Kernportfolio	Neuheit
Steuerungen / ELC																			
SMARTDRIVER-2 IR 4C+2 x4 ELC (weiß)	EC10431401	4	4	2	20	2	10 – 50 %	•	•	•	2	4	•	•	•	X 555, Y 258, Z 85	CK	•	★
SMARTDRIVER-2 IR 4C+2 x8 ELC (weiß)	EC10431425	4	8	2	10	2	10 – 50 %	•	•	•	2	4	•	•	•	X 555, Y 258, Z 85	CK	•	★
SMARTDRIVER-2 TW IR 2C+2 x4 ELC (weiß)	EC10431418	2	4	2	10	2	10 – 50 %	•	•	•	2	13	•	•	•	X 555, Y 258, Z 85	CK	•	★
SMARTDRIVER-2 TW IR 2C+2 x6 ELC (weiß)	EC10431487	2	6	2	6	2	10 – 50 %	•	•	•	2	13	•	•	•	X 555, Y 258, Z 85	CK	•	★
SMARTDRIVER-2 TW IR 2C+2 x8 ELC (weiß)	EC10431494	2	8	2	5	2	10 – 50 %	•	•	•	2	13	•	•	•	X 555, Y 258, Z 85	CK	•	★

Produktgruppe / Produktname	Art.-Nr.	Produktbeschreibung	Abmessungen (mm)	Kernportfolio	Neuheit
Elektrisches Zubehör					
ACTUATOR FULL AUTO C3 DALI	EP10427473	Modul zum Umsetzen von Bus-Befehlen der DALI-Präsenzmelder und anderen Lichtsteuerungen in Schaltsignale (Vollautomatik)	X 45, Y 45, Z 24	•	•
ACTUATOR SEMI AUTO C4 DALI	EP10427480	Modul zum Umsetzen von Bus-Befehlen der DALI-Präsenzmelder und anderen Lichtsteuerungen in Schaltsignale (Halbautomatik)	X 45, Y 45, Z 24	•	•
Kabel					
CABLE RJ10 10m WH	EC10431500	C0-Buskabel RJ10, 10 m, weiß	X 10000	•	•
CABLE RJ10-OPEN END 10m WH	EC10431517	C0-Buskabel RJ10 und offenes Ende, 10 m, weiß	X 10000	•	•
CABLE RJ11 10m WH	EC10431524	ELC-Buskabel RJ11, 10m, weiß	X 10000	•	•
CABLE RJ45 10m BL	EQ10019999	Verbindungskabel RJ45, 10 m, blau	X 10000	•	•
CABLE RJ45 10m RD	EQ10020155	Verbindungskabel RJ45, 10 m, rot	X 10000	•	•
CABLE RJ45 10m WH	EC10430749	Verbindungskabel RJ45, 10 m, weiß	X 10000	•	•
CABLE RJ45 5m BL	EQ10019982	Verbindungskabel RJ45, 5 m, blau	X 5000	•	•
CABLE RJ45 5m RD	EQ10019890	Verbindungskabel RJ45, 5 m, rot	X 5000	•	•
CABLE RJ45 5m WH	EC10430695	Verbindungskabel RJ45, 5 m, weiß	X 5000	•	•

Produktgruppe / Produktname	Art.-Nr.	Produktbeschreibung	Abmessungen (mm)	Kernportfolio Neuheit
CABLE-SET RJ45 10m TW x4	EC10431135	Verbindungskabelset für Serie SMARTDRIVER x4 TW	X 10000	•
CABLE-SET RJ45 10m TW x6	EC10431173	Verbindungskabelset für Serie SMARTDRIVER x6 TW	X 10000	•
CABLE-SET RJ45 10m x4	EC10431159	Verbindungskabelset für Serie SMARTDRIVER x4	X 10000	•
CABLE-SET RJ45 10m x8	EC10431234	Verbindungskabelset für Serie SMARTDRIVER x8	X 10000	•
CABLE-SET RJ45 5m TW x4	EC10431128	Verbindungskabelset für Serie SMARTDRIVER x4 TW	X 5000	•
CABLE-SET RJ45 5m TW x6	EC10431166	Verbindungskabelset für Serie SMARTDRIVER x6 TW	X 5000	•
CABLE-SET RJ45 5m x4	EC10431142	Verbindungskabelset für Serie SMARTDRIVER x4	X 5000	•
CABLE-SET RJ45 5m x8	EC10431227	Verbindungskabelset für Serie SMARTDRIVER x8	X 5000	•

Taster

PUSH BUTTON x4 PATIENT ROOM ELC	EC10431258	DALI 4-fach Taster	X 71, Y 71, Z 21,5	•
PUSH BUTTON x8 CLASSROOM ELC	EC10431241	DALI 8-fach Taster	X 71, Y 71, Z 21,5	•
PUSH BUTTON x8 ELC	EC10430923	DALI 8-fach Taster	X 71, Y 71, Z 21,5	•
PUSH BUTTON x8 PATIENT ROOM ELC	EC10431265	DALI 8-fach Taster	X 71, Y 71, Z 21,5	•
PUSH BUTTON x8 TW ELC	EC10430930	DALI 8-fach Taster Tunable White	X 71, Y 71, Z 21,5	•

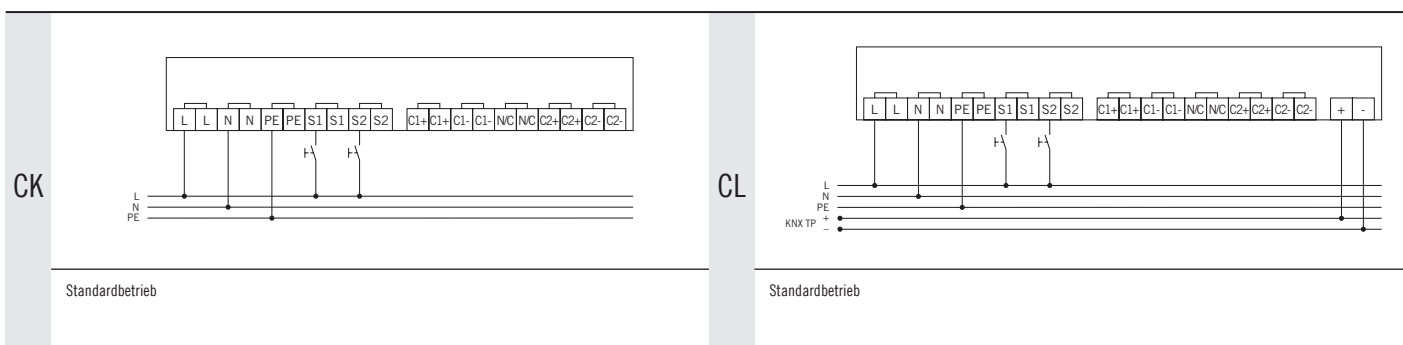

3 YEARS
MANUFACTURER
WARRANTY



Die Aktoren der DIN Rail Serie setzen die digitalen Telegramm-Befehle in Bus-Systemen in Schalt- und Stellaktionen um. Damit lassen sich die Gewerke im Gebäude bequem steuern – wie Beleuchtung, Jalousie, Heizung oder Lüftung.

DIN RAIL

SKALIERBARE MODULARITÄT FÜR KNX

Module für das Umsetzen von Bus-Befehlen in Schalt- oder Dimmsignale

Schalt-, Dimm-, Jalousie- und HLK-Module zur intelligenten Steuerung der Beleuchtung und anderer Verbraucher (z.B. Jalousie, Heizung oder Lüftung)

Verwendbar im Bussystem KNX (EIB), TP (2-Draht-Bus) in Verbindung mit anderen KNX-Komponenten

Parameter- und Funktionseinstellung über die ETS (Engineering-Tool-Software)

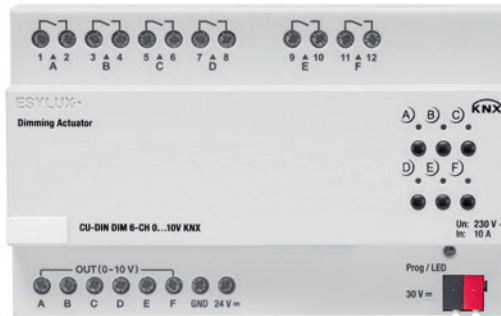

PRODUKTTYPEN

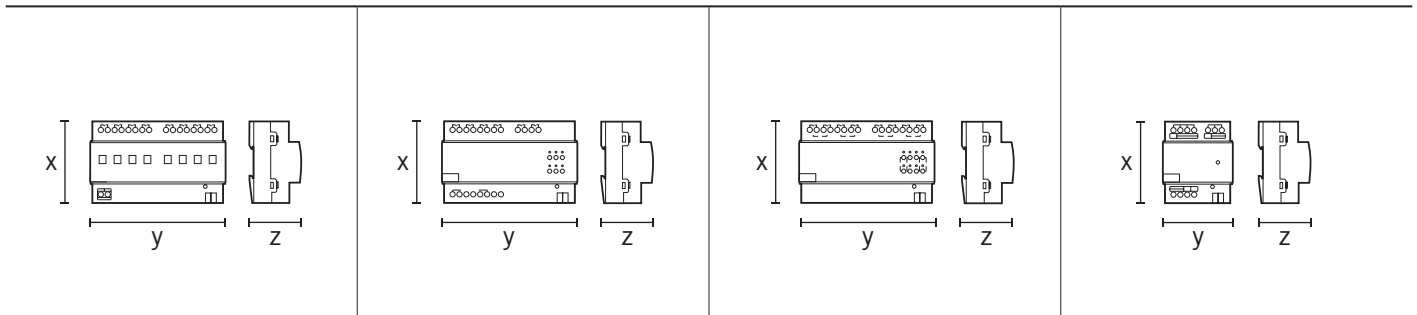

Produktgruppe / Produktname	Art.-Nr.	Montageart	230 V (ON / OFF)	1 - 10 V	DALI	ELC	BT (Bluetooth)	KNX	UC / 12 - 36 V	Abmessungen (mm)	Schaltplan	Kernportfolio	Neuheit
Aktoren / KNX													
CU-DIN DIM 4-CH 1.5A KNX (grau)	EC10430312	DIN-Schiene	•					•		X 90, Y 216, Z 65			
CU-DIN DIM 6-CH 0...10V KNX (grau)	EC10430329	DIN-Schiene	•	•				•		X 90, Y 144, Z 65			
CU-DIN R 12-CH 16A KNX (grau)	EC10430305	DIN-Schiene	•					•		X 90, Y 216, Z 65			
CU-DIN R 4-CH 16A KNX (grau)	EC10430282	DIN-Schiene	•					•		X 90, Y 72, Z 65			
CU-DIN R 8-CH 16A KNX (grau)	EC10430299	DIN-Schiene	•					•		X 90, Y 144, Z 65			
CU-DIN SB 2-CH 10A KNX (grau)	EC10430343	DIN-Schiene	•					•		X 90, Y 72, Z 65			
CU-DIN SB 4-CH 10A KNX (grau)	EC10430350	DIN-Schiene	•					•		X 90, Y 144, Z 65			
CU-DIN SB 6-CH 10A KNX (grau)	EC10430367	DIN-Schiene	•					•		X 90, Y 216, Z 65			

Hinweis: Die produktspezifischen technischen Daten finden Sie auf www.esylux.com.

3 YEARS
MANUFACTURER
WARRANTY



Die Serie Protector bietet umfassenden Schutz vor typischen Gefahren in Gebäuden. Warnmelder in verschiedenen Varianten ermöglichen eine Überwachung einzelner Räume.

PROTECTOR

DURCHDACHTE TECHNIK FÜR NACHHALTIGE SICHERHEIT

Warnmelder zum Schutz vor Rauch

Universell einsetzbar durch Einzelmontage oder Vernetzung

Batterieversionen zum flexiblen Nachrüsten



PRODUKTTYPEN

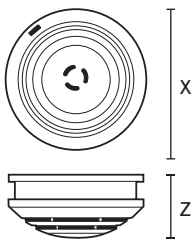

CM

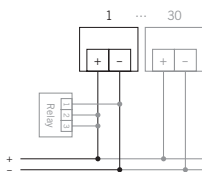

Batteriebetrieb 9 V. Optional: Vernetzung mit max. 30 Meldern (max. Leitungslänge 300 m) und PROTECTOR K RELAY.

CN

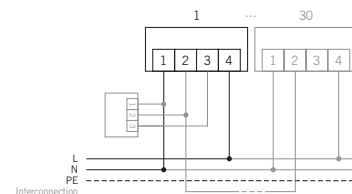

230 V Anschluß. Optional: Vernetzung mit max. 30 Meldern (max. Leitungslänge 300 m) und PROTECTOR K RELAY.

PROTECTOR

AUTOMATION INNENBEREICHE / RAUCHWARNMELDER

- Warnmelder zum Schutz vor Rauch
- Universell einsetzbar durch Einzelmontage oder Vernetzung
- Batterieversionen zum flexiblen Nachrüsten



Produktgruppe / Produktname	Art.-Nr.	Montageart	230 V (ON / OFF)	1 – 10 V	DALI	ELC	BT (Bluetooth)	KNX	UC / 12 – 36 V	Abmessungen (mm)	Schaltplan	Kernportfolio	Neuheit
Rauchwarnmelder / Deckenmontage / ON/OFF													
PROTECTOR K 230 V ~ (weiß, ähnlich RAL 9010)	ER10018916	SM								X 106, Z 48	CN	•	
PROTECTOR K 9 V (weiß, ähnlich RAL 9010)	ER10018909	SM								X 106, Z 48	CM	•	
PROTECTOR K 9 V Lithium (weiß, ähnlich RAL 9010)	ER10018930	SM								X 106, Z 48	CM	•	

Produktgruppe / Produktname	Art.-Nr.	Produktbeschreibung	Abmessungen (mm)	Kernportfolio	Neuheit
Befestigung					
PROTECTOR K MOUNTING BOX 20 SM WH	ER10018992	Aufputzdose für Serie PROTECTOR K, 20 mm	X 106, Z 20	•	
PROTECTOR K MOUNTING BOX 27 SM WH	ER10018985	Aufputzdose für Serie PROTECTOR K, 27 mm	X 106, Z 27	•	
Elektrisches Zubehör					
PROTECTOR K 230 V FILTER	ER10019098	Filter für Serie PROTECTOR K gegen netzgebundene Störungen, 230 V ~	X 106, Z 27	•	
PROTECTOR K RELAY	ER10018923	Schaltrelais für Serie PROTECTOR K zum Schalten von externen Geräten, wie z. B. Sirenen, Blitzleuchten, Signalhupen	X 41, Y 28, Z 23	•	
Schutz					
BASKET GUARD ROUND LARGE	EM10425608	Schutzkorb für Präsenz- und Bewegungsmelder sowie Rauchmelder, Ø 180 mm, Höhe 90 mm	X 180, Z 90	•	
BASKET GUARD ROUND SMALL	EM10425615	Schutzkorb für Präsenz- und Bewegungsmelder sowie Rauchmelder, Ø 165 mm, Höhe 70 mm	X 165, Z 70	•	



- Vorkonfigurierte, einbaufertige ELC-Komplettlösung mit Plug-and-play-Installation
- Smarte Werkseinstellungen zur sofortigen Inbetriebnahme
- Varianten mit SymbiLogic Technologie für energieeffizientes Human Centric Lighting

5 YEARS
MANUFACTURER
WARRANTY

Die ELC-Lichtsysteme sind eine optimale Lösung für die Arbeitsplatzbeleuchtung in Bürogebäuden, Bildungsstätten und Gesundheitseinrichtungen. Die Installation gelingt per Plug-and-play und ohne Programmieraufwand. Die Kombination aus Master- und Slaveleuchten mit direkt integrierter Sensorik und Steuereinheit realisiert eine hochwertige Beleuchtung mit intelligenter, präsenz- und tageslichtabhängiger Steuerung – und erzeugt in der höchsten Ausbaustufe das biologisch wirksame Licht der SymbiLogic Technologie!

ESY
CONTROL

+



Parametrierbar mit ESY-Pen und ESY-App.
Mehr auf Seite 224 – 225 oder unter: esylux.com/esy-pen.

ESYLUX LIGHT CONTROL ELC

INTELLIGENTES ARBEITSLICHT

PER PLUG-AND-PLAY

Automatisierte Lichtlösung ohne Programmieraufwand

Einfach skalierbar für kleinere und größere Büros

Leicht installierbar per Plug-and-Play

Kosteneffizient: Quadratmeterpreis ab 60 Euro inkl. SymbiLogic Technologie für energieeffizientes Human Centric Lighting (Farbtemperatur: Tunable White, 2700 - 6500 K)

Flimmerfreies Licht für gesundes und ermüdungsfreies Arbeiten

Einbaufertige Komplettlösung für Büros bis ca. 20 m²: 4x LED-Deckeneinlegeleuchten für Systemdecken, Sensorik, Steuereinheit, Kabel (bitte Besonderheiten und evtl. Einschränkungen des Deckensystemherstellers beachten!)

Lange Lebensdauer durch rückseitige Anordnung der LEDs

Bis zu 60% reduzierte Installationszeit

Alternativ: feste Farbtemperatur 3000 K oder 4000 K (Konstantlichtregelung)

Bildschirmarbeitsplatztauglich (UGR ≤ 19)

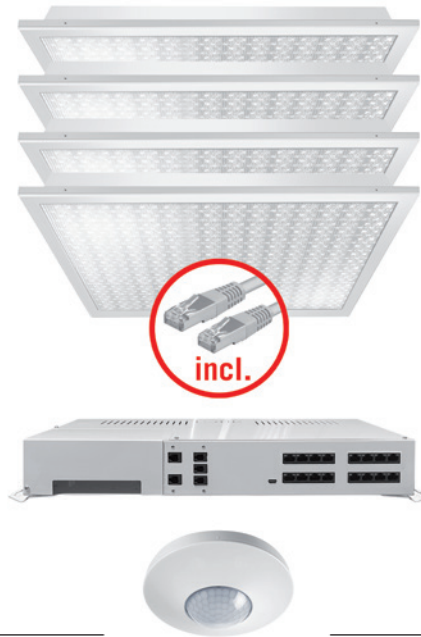

BELEUCHTUNG INNENBEREICHE

PRODUKTTYPEN

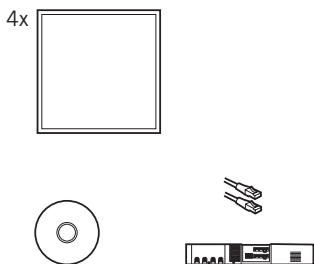

LICHTVERTEILUNG	ERFASSUNGSBEREICH	ERFASSUNGSREICHWEITE	
			Decke 8 m
		■ Quer (A)	Ø 8 m
		■ Frontal (B)	Ø 6 m
		■ Präsenzbereich (C)	Ø 4 m

■ C0, ■ C90, ■ C0 / C90

Hinweis: Die produktspezifischen technischen Daten finden Sie auf www.esylux.com.

ESYLUX LIGHT CONTROL ELC

BELEUCHTUNG INNENBEREICHE / VORKONFIGURIERTE LICHTSYSTEME



- Automatisierte Lichtlösung ohne Programmieraufwand
- Einbaufertige Komplettlösung für Büros bis ca. 20m²: 4x LED-Deckeneinlegeleuchten für Systemdecken, Sensorik, Steuereinheit, Kabel (bitte Besonderheiten und evtl. Einschränkungen des Deckensystemherstellers beachten!)
- Einfach skalierbar für kleinere und größere Büros
- Lange Lebensdauer durch rückseitige Anordnung der LEDs
- Leicht installierbar per Plug-and-Play
- Bis zu 60% reduzierte Installationszeit
- Kosteneffizient: Quadratmeterpreis ab 60 Euro inkl. SymbiLogic Technologie für energieeffizientes Human Centric Lighting (Farbtemperatur: Tunable White, 2700 - 6500 K)
- Alternativ: feste Farbtemperatur 3000 K oder 4000 K (Konstantlichtregelung)
- Flimmerfreies Licht für gesundes und ermüdungsfreies Arbeiten
- Bildschirmarbeitsplatztauglich (UGR ≤ 19)
- Für unterschiedliche Systemmaße erhältlich
- Mit Zubehör auch für Deckenein- oder aufbau geeignet
- Bemessungslebensdauer $L_{80}B_{50}$ bei 25 °C: 70000 h (600 / 625)
- Bemessungslebensdauer $L_{80}B_{50}$ bei 25 °C: 60000 h (1200 / 1250)

Produktgruppe / Produktname	Art.-Nr.	Lichtfarbe (IEC 1231)	Lichtstrom	Bemessungsleistung P	Lichtausbeute	Unified Glare Rating	Entblendung	Diffusor	Schutzart	Steuerungssystem	BT (Bluetooth)	Sensor	Energieeffizienzklasse	Abmessungen (mm)	Schaltplan	Kernportfolio	Neuheit
CELINE-2 / 2700–6500 K / 600 x 600 mm																	
QUADRO-SET CELINE-2 HCL 600 DDP OP 8TW IR ELC (weiß, ähnlich RAL 9016)	EQ10132438	8TW	16000 lm	132 W	121 lm/W	≤ 19	DDP	OP	IP20	ELC	•	•	LED EEI E	X 596, Y 596, Z 65			★
QUADRO-SET CELINE-2 HCL 600 DDP TR 8TW IR ELC (weiß, ähnlich RAL 9016)	EQ10132452	8TW	17600 lm	132 W	133 lm/W	≤ 19	DDP	TR	IP20	ELC	•	•	LED EEI E	X 596, Y 596, Z 65			★
CELINE-2 / 2700–6500 K / 625 x 625 mm																	
QUADRO-SET CELINE-2 HCL 625 DDP OP 8TW IR ELC (weiß, ähnlich RAL 9016)	EQ10132476	8TW	16000 lm	132 W	121 lm/W	≤ 19	DDP	OP	IP20	ELC	•	•	LED EEI E	X 620, Y 620, Z 65			★
QUADRO-SET CELINE-2 HCL 625 DDP TR 8TW IR ELC (weiß, ähnlich RAL 9016)	EQ10132490	8TW	17600 lm	132 W	133 lm/W	< 19	DDP	TR	IP20	ELC	•	•	LED EEI E	X 620, Y 620, Z 65			★
CELINE-2 / 4000 K / 600 x 600 mm																	
QUADRO-SET CELINE-2 600 DDP OP 840 IR ELC (weiß, ähnlich RAL 9016)	EQ10132421	840	16800 lm	132 W	127 lm/W	≤ 19	DDP	OP	IP20	ELC	•	•	LED EEI E	X 596, Y 596, Z 65			★
QUADRO-SET CELINE-2 600 DDP TR 840 IR ELC (weiß, ähnlich RAL 9016)	EQ10132445	840	18400 lm	132 W	139 lm/W	< 19	DDP	TR	IP20	ELC	•	•	LED EEI E	X 596, Y 596, Z 65			★
CELINE-2 / 4000 K / 625 x 625 mm																	
QUADRO-SET CELINE-2 625 DDP OP 840 IR ELC (weiß, ähnlich RAL 9016)	EQ10132469	840	16800 lm	132 W	127 lm/W	≤ 19	DDP	OP	IP20	ELC	•	•	LED EEI E	X 620, Y 620, Z 65			★
QUADRO-SET CELINE-2 625 DDP TR 840 IR ELC (weiß, ähnlich RAL 9016)	EQ10132483	840	18400 lm	132 W	139 lm/W	≤ 19	DDP	TR	IP20	ELC	•	•	LED EEI E	X 620, Y 620, Z 65			★

Produktgruppe / Produktname	Art.-Nr.	Produktbeschreibung	Abmessungen (mm)	Kernportfolio Neuheit
Zubehör				
Befestigung				
MOUNTING FRAME 600 FM WH	EQ10113086	Deckeneinbaurahmen 600 für Deckeneinlegeleuchten	X 635,4, Y 635, Z 48,2	•
MOUNTING FRAME 600 SM WH	EQ10113031	Deckenaufbaurahmen 600 für Deckeneinlegeleuchten	X 613,8, Y 614, Z 85	
MOUNTING FRAME 600/625 SM WH	EQ10113468	Deckenaufbaurahmen 600/625 für Deckeneinlegeleuchten	X 627,2, Y 627, Z 100	•
MOUNTING FRAME 625 FM WH	EQ10113093	Deckeneinbaurahmen 625 für Deckeneinlegeleuchten	X 660,4, Y 660, Z 48,2	•
MOUNTING FRAME 625 SM WH	EQ10113048	Deckenaufbaurahmen 625 für Deckeneinlegeleuchten	X 638,8, Y 639, Z 85	
Kabel				
CABLE RJ10 10m WH	EC10431500	CO-Buskabel RJ10, 10 m, weiß	X 10000	•
CABLE RJ10-OPEN END 10m WH	EC10431517	CO-Buskabel RJ10 und offenes Ende, 10 m, weiß	X 10000	•
CABLE RJ11 10m WH	EC10431524	ELC-Buskabel RJ11, 10m, weiß	X 10000	•
Elektrisches Zubehör				
ACTUATOR FULL AUTO C3 DALI	EP10427473	Modul zum Umsetzen von Bus-Befehlen der DALI-Präsenzmelder und anderen Lichtsteuerungen in Schaltsignale (Vollautomatik)	X 45, Y 45, Z 24	•
ACTUATOR SEMI AUTO C4 DALI	EP10427480	Modul zum Umsetzen von Bus-Befehlen der DALI-Präsenzmelder und anderen Lichtsteuerungen in Schaltsignale (Halbautomatik)	X 45, Y 45, Z 24	•
Fernbedienung				
ESY-Pen	EP10425356	ESY-Pen und ESY-App, ein Duo für alles: (1) Parametrieren, (2) Fernsteuern (3) Licht messen, (4) Projekte verwalten	X 166, Y 24, Z 21,5	•
Taster				
PUSH BUTTON x4 PATIENT ROOM ELC	EC10431258	DALI 4-fach Taster	X 71, Y 71, Z 21,5	•
PUSH BUTTON x8 CLASSROOM ELC	EC10431241	DALI 8-fach Taster	X 71, Y 71, Z 21,5	•
PUSH BUTTON x8 ELC	EC10430923	DALI 8-fach Taster	X 71, Y 71, Z 21,5	•
PUSH BUTTON x8 PATIENT ROOM ELC	EC10431265	DALI 8-fach Taster	X 71, Y 71, Z 21,5	•
PUSH BUTTON x8 TW ELC	EC10430930	DALI 8-fach Taster Tunable White	X 71, Y 71, Z 21,5	•

- **Intelligente Lichtsysteme zur freien Konfiguration**
- **Smarte Werkseinstellungen zur sofortigen Inbetriebnahme**
- **Mit SymbiLogic Technologie für energieeffizientes Human Centric Lighting**

Die Steuerungstechnologie ESYLUX Light Control ELC vereinfacht die intelligente Raumbelichtung und -belüftung radikal und bietet zugleich beste Lichtqualität auch für begrenzte Budgets. Stellen Sie sich aus den Einzelkomponenten einfach Ihr eigenes Lichtsystem zusammen: Mit ELC-Deckenleuchten, ELC-Sensorik, ELC-Steuereinheiten (SMARTDRIVER), Kabeln und weiterem Zubehör. Die Installation gelingt per Plug-and-play, das System ist ohne Programmieraufwand sofort einsetzbar und ermöglicht eine schnelle Modernisierung auch im laufenden Betrieb. Mit integrierter SymbiLogic sorgt es für ein energieeffizientes Human Centric Lighting, durch eine bedarfsgesteuerte Lüftung für ein optimales Raumklima.

ESY
CONTROL

+



Parametrierbar mit ESY-Pen und ESY-App.
Mehr auf Seite 224 – 225 oder unter: esylux.com/esy-pen.

ESYLUX LIGHT CONTROL ELC

INTELLIGENTES ARBEITSLICHT

PER PLUG-AND-PLAY

Fehlerfrei vernetzen: einfaches Gruppieren per Plug-and-play

Lebensqualität inklusive: mit SymbiLogic Technologie für energieeffizientes Human Centric Lighting (Lichtfarbe: Tunable White)

Plug-and-play in neuer Dimension: einfach konfigurieren in 7 Schritten

Individuell steuern: komfortable manuelle oder digitale Bedienmöglichkeiten



EINFACH KONFIGURIEREN IN 7 SCHRITTEN

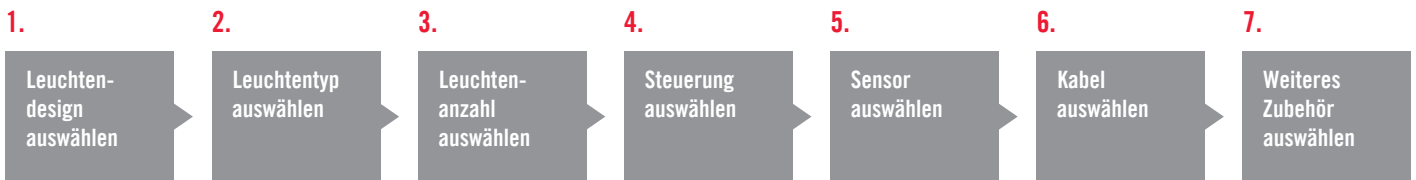

PRODUKTTYPEN

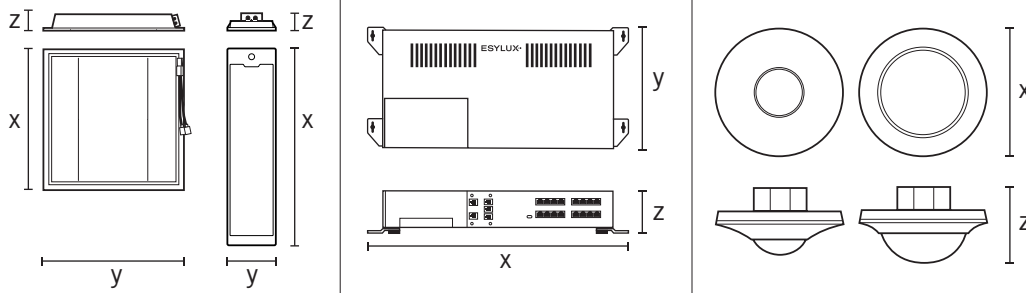

LICHTVERTEILUNG

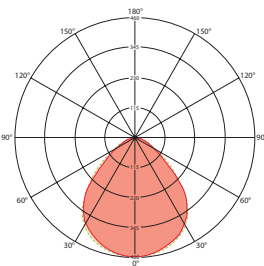
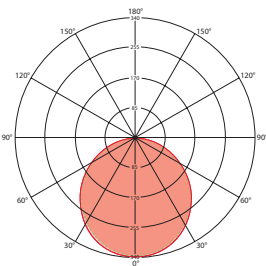

ERFASSUNGSBEREICH

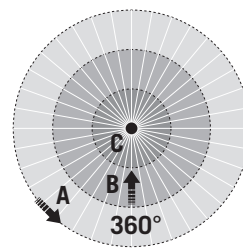

ERFASSUNGSREICHWEITE

	Decke 8 m	Decke 24 m
■ Quer (A)	Ø 8 m	Ø 24 m
■ Frontal (B)	Ø 6 m	Ø 11 m
■ Präsenzbereich (C)	Ø 4 m	Ø 8 m

■ C0, ■ C90, ■ C0 / C90

Hinweis: Die produktspezifischen technischen Daten finden Sie auf www.esylux.com.

BELEUCHTUNG INNENBEREICHE

ESYLUX LIGHT CONTROL ELC

BELEUCHTUNG INNENBEREICHE | FREI KONFIGURIERBARE LICHTSYSTEME



- Lebensqualität inklusive: mit SymbiLogic Technologie für energieeffizientes Human Centric Lighting (Lichtfarbe: Tunable White)
- Fehlerfrei vernetzen: einfaches Gruppieren per Plug-and-play
- Individuell steuern: komfortable manuelle oder digitale Bedienmöglichkeiten
- Plug-and-play in neuer Dimension: einfach konfigurieren in 7 Schritten

BELEUCHTUNG INNENBEREICHE

Produktgruppe / Produktname	Art.-Nr.	Lichtfarbe (IEC 1231)	Lichtstrom	Bemessungsleistung P	Lichtausbeute	Unified Glare Rating	Entblendung	Diffusor	Schutzart	Steuerungssystem	BT (Bluetooth)	Sensor	Energieeffizienzklasse	Abmessungen (mm)	Schaltplan	Kernportfolio	Neuheit
Deckeneinlegeleuchten CELINE																	
2700 - 6500 K / 1200 x 300 mm / 30 W																	
CELINE PNL 1200 LDP SO 3400 8TW IP20 ELC (weiß, ähnlich RAL 9003)	EQ10126123	8TW	3420 lm	32 W	106 lm/W	≤ 19	LDP	SO	IP20	ELC				X 1195, Y 296, Z 91			•
CELINE PNL 1200 LDP SO 3400 8TW IP20 IR PD ELC (weiß, ähnlich RAL 9003)	EQ10126260	8TW	3420 lm	32 W	106 lm/W	≤ 19	LDP	SO	IP20	ELC				X 1195, Y 296, Z 91			•
CELINE PNL 1200 LDP TR 4100 8TW IP20 ELC (weiß, ähnlich RAL 9003)	EQ10126567	8TW	4000 lm	32 W	125 lm/W	≤ 19	LDP	TR	IP20	ELC				X 1195, Y 296, Z 91			
CELINE PNL 1200 LDP TR 4100 8TW IP20 IR PD ELC (weiß, ähnlich RAL 9003)	EQ10126703	8TW	4000 lm	32 W	125 lm/W	≤ 19	LDP	TR	IP20	ELC				X 1195, Y 296, Z 91			•
2700 - 6500 K / 1250 x 312 mm / 30 W																	
CELINE PNL 1250 LDP SO 3400 8TW IP20 ELC (weiß, ähnlich RAL 9003)	EQ10126130	8TW	3420 lm	32 W	106 lm/W	≤ 19	LDP	SO	IP20	ELC				X 1245, Y 308, Z 91			
CELINE PNL 1250 LDP TR 4100 8TW IP20 ELC (weiß, ähnlich RAL 9003)	EQ10126574	8TW	4000 lm	32 W	125 lm/W	≤ 19	LDP	TR	IP20	ELC				X 1245, Y 308, Z 91			
3000 K / 1200 x 300 mm / 30 W																	
CELINE PNL 1200 LDP SO 3300 830 IP20 ELC (weiß, ähnlich RAL 9003)	EQ10126086	830	3290 lm	32 W	102 lm/W	≤ 19	LDP	SO	IP20	ELC				X 1195, Y 296, Z 91			
CELINE PNL 1200 LDP TR 3800 830 IP20 ELC (weiß, ähnlich RAL 9003)	EQ10126529	830	3840 lm	32 W	120 lm/W	≤ 19	LDP	TR	IP20	ELC				X 1195, Y 296, Z 91			
3000 K / 1250 x 312 mm / 30 W																	
CELINE PNL 1250 LDP SO 3300 830 IP20 ELC (weiß, ähnlich RAL 9003)	EQ10126109	830	3290 lm	32 W	102 lm/W	≤ 19	LDP	SO	IP20	ELC				X 1245, Y 308, Z 91			
4000 K / 1200 x 300 mm / 30 W																	
CELINE PNL 1200 LDP SO 3400 840 IP20 ELC (weiß, ähnlich RAL 9003)	EQ10126093	840	3420 lm	32 W	106 lm/W	≤ 19	LDP	SO	IP20	ELC				X 1195, Y 296, Z 91			•

Produktgruppe / Produktname	Art.-Nr.	Lichtfarbe (IEC 1231)	Lichtstrom	Bemessungsleistung P	Lichtausbeute	Unified Glare Rating	Entblendung	Diffusor	Schutzart	Steuerungssystem	BT (Bluetooth)	Sensor	Energieeffizienzklasse	Abmessungen (mm)	Schaltplan	Kernportfolio	Neuheit
CELINE PNL 1200 LDP TR 4100 840 IP20 ELC (weiß, ähnlich RAL 9003)	EQ10126536	840	4060 lm	32 W	126 lm/W	≤ 19	LDP	TR	IP20	ELC				X 1195, Y 296, Z 91			
CELINE PNL 1200 LDP TR 4100 840 IP20 IR PD ELC (weiß, ähnlich RAL 9003)	EQ10126673	840	4060 lm	32 W	126 lm/W	≤ 19	LDP	TR	IP20	ELC		•		X 1195, Y 296, Z 91			
4000 K / 1250 x 312 mm / 30 W																	
CELINE PNL 1250 LDP SO 3400 840 IP20 ELC (weiß, ähnlich RAL 9003)	EQ10126116	840	3420 lm	32 W	106 lm/W	≤ 19	LDP	SO	IP20	ELC				X 1245, Y 308, Z 91			
CELINE PNL 1250 LDP SO 3400 840 IP20 IR PD ELC (weiß, ähnlich RAL 9003)	EQ10126253	840	3420 lm	32 W	106 lm/W	≤ 19	LDP	SO	IP20	ELC		•		X 1245, Y 308, Z 91			
CELINE PNL 1250 LDP TR 4100 840 IP20 ELC (weiß, ähnlich RAL 9003)	EQ10126550	840	4060 lm	32 W	126 lm/W	≤ 19	LDP	TR	IP20	ELC				X 1245, Y 308, Z 91			
Deckeneinlegeleuchten CELINE-2																	
2700 - 6500 K / 600 x 600 mm / 30 W																	
CELINE-2 PNL 600 DDP OP 3800 8TW IP20 ELC (weiß, ähnlich RAL 9016)	EQ10132322	8TW	4000 lm	33 W	121 lm/W	< 19	DDP	OP	IP20	ELC				X 596, Y 596, Z 65	•	★	
CELINE-2 PNL 600 DDP TR 4200 8TW IP20 ELC (weiß, ähnlich RAL 9016)	EQ10132353	8TW	4400 lm	33 W	133 lm/W	< 19	DDP	TR	IP20	ELC				X 596, Y 596, Z 65	•	★	
2700 - 6500 K / 625 x 625 mm / 30 W																	
CELINE-2 PNL 625 DDP OP 3800 8TW IP20 ELC (weiß, ähnlich RAL 9016)	EQ10132384	8TW	4000 lm	33 W	121 lm/W	< 19	DDP	OP	IP20	ELC				X 620, Y 620, Z 65	•	★	
CELINE-2 PNL 625 DDP TR 4200 8TW IP20 ELC (weiß, ähnlich RAL 9016)	EQ10132414	8TW	4400 lm	33 W	133 lm/W	< 19	DDP	TR	IP20	ELC				X 620, Y 620, Z 65	•	★	
3000 K / 600 x 600 mm / 30 W																	
CELINE-2 PNL 600 DDP OP 3600 830 IP20 ELC (weiß, ähnlich RAL 9016)	EQ10132308	830	3900 lm	33 W	118 lm/W	< 19	DDP	OP	IP20	ELC				X 596, Y 596, Z 65	•	★	
CELINE-2 PNL 600 DDP TR 4000 830 IP20 ELC (weiß, ähnlich RAL 9016)	EQ10132339	830	4300 lm	33 W	130 lm/W	< 19	DDP	TR	IP20	ELC				X 596, Y 596, Z 65	•	★	
3000 K / 625 x 625 mm / 30 W																	
CELINE-2 PNL 625 DDP OP 3600 830 IP20 ELC (weiß, ähnlich RAL 9016)	EQ10132360	830	4100 lm	33 W	124 lm/W	< 19	DDP	OP	IP20	ELC				X 620, Y 620, Z 65	•	★	
CELINE-2 PNL 625 DDP TR 4000 830 IP20 ELC (weiß, ähnlich RAL 9016)	EQ10132391	830	4400 lm	33 W	133 lm/W	< 19	DDP	TR	IP20	ELC				X 620, Y 620, Z 65	•	★	
4000 K / 600 x 600 mm / 30 W																	
CELINE-2 PNL 600 DDP OP 4000 840 IP20 ELC (weiß, ähnlich RAL 9016)	EQ10132315	840	4200 lm	33 W	127 lm/W	< 19	DDP	OP	IP20	ELC				X 596, Y 596, Z 65	•	★	
CELINE-2 PNL 600 DDP TR 4400 840 IP20 ELC (weiß, ähnlich RAL 9016)	EQ10132346	840	4600 lm	33 W	139 lm/W	< 19	DDP	TR	IP20	ELC				X 596, Y 596, Z 65	•	★	
4000 K / 625 x 625 mm / 30 W																	
CELINE-2 PNL 625 DDP OP 4000 840 IP20 ELC (weiß, ähnlich RAL 9016)	EQ10132377	840	4200 lm	33 W	127 lm/W	< 19	DDP	OP	IP20	ELC				X 620, Y 620, Z 65	•	★	
CELINE-2 PNL 625 DDP TR 4400 840 IP20 ELC (weiß, ähnlich RAL 9016)	EQ10132407	840	4600 lm	33 W	139 lm/W	< 19	DDP	TR	IP20	ELC				X 620, Y 620, Z 65	•	★	

Produktgruppe / Produktname	Art.-Nr.	Erfassungswinkel	Erfassungsreichweite	Montageart	Anzahl Lichtkanäle	Funktion	Konstantlicht- regelung	Tastereingang Beleuchtung	Einschaltstrom	Nachlaufzeit einstellbar	Anzahl HLK-Kanäle	Tastereingang HLK	Slave-Eingang	Schutzart	Abmessungen (mm)	Schaltplan	Kernportfolio	Neuheit
-----------------------------	----------	------------------	----------------------	------------	--------------------	----------	----------------------------	------------------------------	----------------	--------------------------	-------------------	-------------------	---------------	-----------	------------------	------------	---------------	---------

Präsenzmelder BASIC

Präsenzmelder / Deckenmontage / ELC

PD 360i/8 BASIC ELC (weiß, ähnlich RAL 9010)	EB10431357	360 °	Ø 8 m	SM	4	Werte senden	•			•	2			IP20	X 101, Z 33	Y		•
-------------------------------------------------	------------	-------	-------	----	---	--------------	---	--	--	---	---	--	--	------	-------------	---	--	---

Präsenzmelder COMPACT

Präsenzmelder / Deckenmontage / ELC

PD-C 360i/24 ELC (weiß, ähnlich RAL 9010)	EP10427619	360 °	Ø 24 m	FM	4	Werte senden	•			•	2			IP20	X 108, Z 70	P		•
PD-C 360i/8 ELC (weiß, ähnlich RAL 9010)	EP10427602	360 °	Ø 8 m	FM	4	Werte senden	•			•	2			IP20	X 108, Z 62	P		•

Produktgruppe / Produktname	Art.-Nr.	Anzahl Lichtkanäle	Anzahl Ausgänge Leuchten ELC	Anzahl Ausgänge Leuchten DALI	Anzahl Steuereinheiten pro Gruppe	Anzahl HLK-Kanäle	Orientierungslicht	Konstantlicht- regelung	Orientierungslicht nach Dauer oder Zeit	HCL-Lichtregelung	Tastereingang Beleuchtung	Anzahl Szenen	BT (Bluetooth)	KINX	ELC	Abmessungen (mm)	Schaltplan	Kernportfolio	Neuheit
-----------------------------	----------	--------------------	---------------------------------	----------------------------------	--------------------------------------	-------------------	--------------------	----------------------------	--------------------------------------------	-------------------	------------------------------	---------------	----------------	------	-----	------------------	------------	---------------	---------

SMARTDRIVER-2

Steuerungen / ELC

SMARTDRIVER-2 IR 4C+2 x4 ELC (weiß)	EC10431401	4	4	2	20	2	10-50 %	•	•		2	4				X 555, Y 258, Z 85	CK		★
SMARTDRIVER-2 IR 4C+2 x8 ELC (weiß)	EC10431425	4	8	2	10	2	10-50 %	•	•		2	4				X 555, Y 258, Z 85	CK		★
SMARTDRIVER-2 TW IR 2C+2 x4 ELC (weiß)	EC10431418	2	4	2	10	2	10-50 %	•	•	•	2	13				X 555, Y 258, Z 85	CK		★
SMARTDRIVER-2 TW IR 2C+2 x6 ELC (weiß)	EC10431487	2	6	2	6	2	10-50 %	•	•	•	2	13				X 555, Y 258, Z 85	CK		★
SMARTDRIVER-2 TW IR 2C+2 x8 ELC (weiß)	EC10431494	2	8	2	5	2	10-50 %	•	•	•	2	13				X 555, Y 258, Z 85	CK		★

Produktgruppe / Produktname	Art.-Nr.	Produktbeschreibung	Abmessungen (mm)	Kernportfolio	Neuheit
-----------------------------	----------	---------------------	------------------	---------------	---------

Zubehör

Befestigung

MOUNTING FRAME 600 SM WH	EQ10113031	Deckenaufbaurahmen 600 für Deckeneinlegeleuchten	X 613,8, Y 614, Z 85		
MOUNTING FRAME 625 SM WH	EQ10113048	Deckenaufbaurahmen 625 für Deckeneinlegeleuchten	X 638,8, Y 639, Z 85		
MOUNTING FRAME 600 FM WH	EQ10113086	Deckeneinbaurahmen 600 für Deckeneinlegeleuchten	X 635,4, Y 635, Z 48,2	•	
MOUNTING FRAME 625 FM WH	EQ10113093	Deckeneinbaurahmen 625 für Deckeneinlegeleuchten	X 660,4, Y 660, Z 48,2	•	
MOUNTING FRAME 600/625 SM WH	EQ10113468	Deckenaufbaurahmen 600/625 für Deckeneinlegeleuchten	X 627,2, Y 627, Z 100	•	
MOUNTING FRAME 1200/1250 SM WH	EQ10113765	Deckenaufbaurahmen 1200/1250 für Deckeneinlegeleuchten	X 1254, Y 318, Z 111	•	

Elektrisches Zubehör

ACTUATOR FULL AUTO C3 DALI	EP10427473	Modul zum Umsetzen von Bus-Befehlen der DALI-Präsenzmelder und anderen Lichtsteuerungen in Schaltsignale (Vollautomatik)	X 45, Y 45, Z 24	•	
ACTUATOR SEMI AUTO C4 DALI	EP10427480	Modul zum Umsetzen von Bus-Befehlen der DALI-Präsenzmelder und anderen Lichtsteuerungen in Schaltsignale (Halbautomatik)	X 45, Y 45, Z 24	•	

Fernbedienung

ESY-Pen	EP10425356	ESY-Pen und ESY-App, ein Duo für alles: (1) Parametrieren, (2) Fernsteuern (3) Licht messen, (4) Projekte verwalten	X 166, Y 24, Z 21,5	•	
---------	------------	---------------------------------------------------------------------------------------------------------------------	---------------------	---	--

Kabel

CABLE RJ10 10m WH	EC10431500	CO-Buskabel RJ10, 10 m, weiß	X 10000	•	
CABLE RJ10-OPEN END 10m WH	EC10431517	CO-Buskabel RJ10 und offenes Ende, 10 m, weiß	X 10000	•	

Produktgruppe / Produktname	Art.-Nr.	Produktbeschreibung	Abmessungen (mm)	Kernportfolio Neuheit
CABLE RJ11 10m WH	EC10431524	ELC-Buskabel RJ11, 10m, weiß	X 10000	•
CABLE-SET RJ45 5m TW x4	EC10431128	Verbindungskabelset für Serie SMARTDRIVER x4 TW	X 5000	•
CABLE-SET RJ45 10m TW x4	EC10431135	Verbindungskabelset für Serie SMARTDRIVER x4 TW	X 10000	•
CABLE-SET RJ45 5m x4	EC10431142	Verbindungskabelset für Serie SMARTDRIVER x4	X 5000	•
CABLE-SET RJ45 10m x4	EC10431159	Verbindungskabelset für Serie SMARTDRIVER x4	X 10000	•
CABLE-SET RJ45 5m TW x6	EC10431166	Verbindungskabelset für Serie SMARTDRIVER x6 TW	X 5000	•
CABLE-SET RJ45 10m TW x6	EC10431173	Verbindungskabelset für Serie SMARTDRIVER x6 TW	X 10000	•
CABLE-SET RJ45 5m x6	EC10431180	Verbindungskabelset für Serie SMARTDRIVER x6	X 5000	•
CABLE-SET RJ45 10m x6	EC10431197	Verbindungskabelset für Serie SMARTDRIVER x6	X 10000	•
CABLE-SET RJ45 5m TW x8	EC10431203	Verbindungskabelset für Serie SMARTDRIVER x8 TW	X 5000	•
CABLE-SET RJ45 10m TW x8	EC10431210	Verbindungskabelset für Serie SMARTDRIVER x8 TW	X 10000	•
CABLE-SET RJ45 5m x8	EC10431227	Verbindungskabelset für Serie SMARTDRIVER x8	X 5000	•
CABLE-SET RJ45 10m x8	EC10431234	Verbindungskabelset für Serie SMARTDRIVER x8	X 10000	•
Schutz				
DROP PROTECTION	EQ10121616	Stahlseil zur Befestigung von ESYLUX Deckeneinlegeleuchten an der Decke.	X 800	•
Taster				
PUSH BUTTON x4 PATIENT ROOM ELC	EC10431258	DALI 4-fach Taster	X 71, Y 71, Z 21,5	•
PUSH BUTTON x8 CLASSROOM ELC	EC10431241	DALI 8-fach Taster	X 71, Y 71, Z 21,5	•
PUSH BUTTON x8 ELC	EC10430923	DALI 8-fach Taster	X 71, Y 71, Z 21,5	•
PUSH BUTTON x8 PATIENT ROOM ELC	EC10431265	DALI 8-fach Taster	X 71, Y 71, Z 21,5	•
PUSH BUTTON x8 TW ELC	EC10430930	DALI 8-fach Taster Tunable White	X 71, Y 71, Z 21,5	•

- **Energieeffiziente Beleuchtung mit hoher Lichtqualität**
- **Varianten mit Tunable White und ELC-Technologie für einfache Plug-and-play-Installation**
- **DALI-Varianten mit SwitchDIM-Funktion für 230 V-Taster**

5 YEARS
MANUFACTURER
WARRANTY

Die LED-Deckeneinlegeleuchten der Serie CELINE sorgen für eine energieeffiziente Beleuchtung in Büros, Konferenzräumen und anderen Bereichen. Sie sind für abgehängte Systemdecken konzipiert, eignen sich mit passendem Zubehör jedoch auch für andere Montagearten – und überzeugen mit ihrer hohen Lichtqualität auch als Spezialausführungen in intelligenten Lichtsystemen.



Parametrierbar mit ESY-Pen und ESY-App.
Mehr auf Seite 224 – 225 oder unter: esylux.com/esy-pen.

CELINE

VIELFÄLTIGE ALTERNATIVE FÜR ANSPRUCHSVOLLSTE SEHAUFGABEN

Einsetzbar als Deckeneinlegeleuchte für Systemdecken mit verdeckten oder sichtbaren Tragschienen (Bitte Besonderheiten und evtl. Einschränkungen des Deckensystemherstellers beachten!)

Zubehör: Deckenaufbaurahmen (1200 x 300, 1250 x 312,5)

Hochwertiger Diffusor aus PMMA-Kunststoff

Flimmerfreies Licht für gesundes und ermüdungsfreies Arbeiten

Lange Lebensdauer durch Anordnung der LEDs

Für unterschiedliche Systemmaße erhältlich

Robustes langlebiges Metallgehäuse, Gehäusefront aus einem Stück gefertigt

Homogene Ausleuchtung durch die Backlight Anordnung der LED

Für Bildschirmarbeitsplätze nach DIN EN 12464-1 geeignet (UGR≤19)

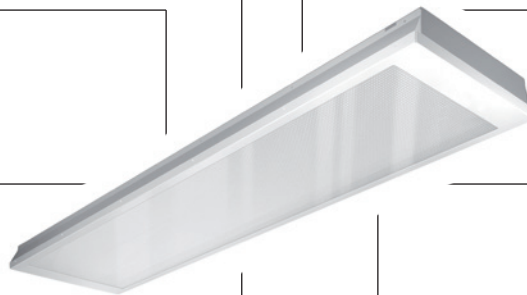

PRODUKTTYPEN

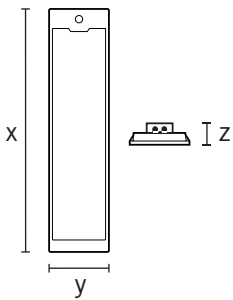

LICHTVERTEILUNG	ERFASSUNGSBEREICH	ERFASSUNGSREICHWEITE	
			Decke 8 m
		■ Quer (A)	Ø 8 m
		■ Frontal (B)	Ø 6 m
		■ Präsenzbereich (C)	Ø 4 m

■ C0, ■ C90, ■ C0 / C90

Hinweis: Die produktspezifischen technischen Daten finden Sie auf www.esylux.com.



- Einsetzbar als Deckeneinlegeleuchte für Systemdecken mit verdeckten oder sichtbaren Tragschienen (Bitte Besonderheiten und evtl. Einschränkungen des Deckensystemherstellers beachten!)
- Für unterschiedliche Systemmaße erhältlich
- Zubehör: Deckenaufbauahmen (1200 x 300, 1250 x 312,5)
- Robustes langlebiges Metallgehäuse, Gehäusefront aus einem Stück gefertigt
- Hochwertiger Diffusor aus PMMA-Kunststoff
- Homogene Ausleuchtung durch die Backlight Anordnung der LED
- Flimmerfreies Licht für gesundes und ermüdungsfreies Arbeiten
- Für Bildschirmarbeitsplätze nach DIN EN 12464-1 geeignet (UGR \leq 19)
- Lange Lebensdauer durch Anordnung der LEDs
- Bemessungslebensdauer $L_{80}B_{50}$ bei 25 °C: 60000 h (1200 / 1250)

Produktgruppe / Produktname	Art.-Nr.	Lichtfarbe (IEC 1231)	Lichtstrom	Bemessungsleistung P	Lichtausbeute	Unified Glare Rating	Entblendung	Diffusor	Schutzart	Steuerungssystem	BT (Bluetooth)	Sensor	Energieeffizienzklasse	Abmessungen (mm)	Schaltplan	Kernportfolio	Neuheit
2700 - 6500 K / 1200 x 300 mm / 30 W																	
CELINE PNL 1200 LDP SO 3400 8TW IP20 ELC (weiß, ähnlich RAL 9003)	EQ10126123	8TW	3420 lm	32 W	106 lm/W	≤ 19	LDP	SO	IP20	ELC				X 1195, Y 296, Z 91			•
CELINE PNL 1200 LDP SO 3400 8TW IP20 IR PD ELC (weiß, ähnlich RAL 9003)	EQ10126260	8TW	3420 lm	32 W	106 lm/W	≤ 19	LDP	SO	IP20	ELC		•		X 1195, Y 296, Z 91			
CELINE PNL 1200 LDP TR 4100 8TW IP20 ELC (weiß, ähnlich RAL 9003)	EQ10126567	8TW	4060 lm	32 W	126 lm/W	≤ 19	LDP	TR	IP20	ELC				X 1195, Y 296, Z 91			
CELINE PNL 1200 LDP TR 4100 8TW IP20 IR PD ELC (weiß, ähnlich RAL 9003)	EQ10126703	8TW	4060 lm	32 W	126 lm/W	≤ 19	LDP	TR	IP20	ELC		•		X 1195, Y 296, Z 91			
2700 - 6500 K / 1250 x 312 mm / 30 W																	
CELINE PNL 1250 LDP SO 3400 8TW IP20 ELC (weiß, ähnlich RAL 9003)	EQ10126130	8TW	3420 lm	32 W	106 lm/W	≤ 19	LDP	SO	IP20	ELC				X 1245, Y 308, Z 91			
CELINE PNL 1250 LDP TR 4100 8TW IP20 ELC (weiß, ähnlich RAL 9003)	EQ10126574	8TW	4060 lm	32 W	126 lm/W	≤ 19	LDP	TR	IP20	ELC				X 1245, Y 308, Z 91			
3000 K / 1200 x 300 mm / 30 W																	
CELINE PNL 1200 LDP SO 3300 830 IP20 ELC (weiß, ähnlich RAL 9003)	EQ10126086	830	3290 lm	32 W	102 lm/W	≤ 19	LDP	SO	IP20	ELC				X 1195, Y 296, Z 91			
CELINE PNL 1200 LDP SO 3500 830 IP20 (weiß, ähnlich RAL 9003)	EQ10126000	830	3460 lm	33 W	104 lm/W	≤ 19	LDP	SO	IP20	ON/OFF				X 1195, Y 296, Z 91		CH	
CELINE PNL 1200 LDP SO 3500 830 IP20 DALI (weiß, ähnlich RAL 9003)	EQ10126048	830	3460 lm	33 W	104 lm/W	≤ 19	LDP	SO	IP20	DALI				X 1195, Y 296, Z 91		CI	
CELINE PNL 1200 LDP SO 3500 830 IP20 IR PD (weiß, ähnlich RAL 9003)	EQ10126147	830	3460 lm	33 W	104 lm/W	≤ 19	LDP	SO	IP20	ON/OFF		•		X 1195, Y 296, Z 110		CH	
CELINE PNL 1200 LDP TR 3800 830 IP20 ELC (weiß, ähnlich RAL 9003)	EQ10126529	830	3840 lm	32 W	120 lm/W	≤ 19	LDP	TR	IP20	ELC				X 1195, Y 296, Z 91			
3000 K / 1250 x 312 mm / 30 W																	
CELINE PNL 1250 LDP SO 3300 830 IP20 ELC (weiß, ähnlich RAL 9003)	EQ10126109	830	3290 lm	32 W	102 lm/W	≤ 19	LDP	SO	IP20	ELC				X 1245, Y 308, Z 91			

Produktgruppe / Produktname	Art.-Nr.	Lichtfarbe (IEC 1231)	Lichtstrom	Bemessungsleistung P	Lichtausbeute	Unified Glare Rating	Entblendung	Diffusor	Schutzart	Steuerungssystem	BT (Bluetooth)	Sensor	Energieeffizienzklasse	Abmessungen (mm)	Schaltplan	Kernportfolio	Neuheit
CELINE PNL 1250 LDP SO 3500 830 IP20 (weiß, ähnlich RAL 9003)	EQ10126024	830	3460 lm	33 W	104 lm/W	≤ 19	LDP	SO	IP20	ON/OFF				X 1245, Y 308, Z 91	CH		
4000 K / 1200 x 300 mm / 30 W																	
CELINE PNL 1200 LDP SO 3400 840 IP20 ELC (weiß, ähnlich RAL 9003)	EQ10126093	840	3420 lm	32 W	106 lm/W	≤ 19	LDP	SO	IP20	ELC				X 1195, Y 296, Z 91			•
CELINE PNL 1200 LDP SO 3600 840 IP20 (weiß, ähnlich RAL 9003)	EQ10126017	840	3590 lm	33 W	108 lm/W	≤ 19	LDP	SO	IP20	ON/OFF				X 1195, Y 296, Z 91	CH		•
CELINE PNL 1200 LDP SO 3600 840 IP20 DALI (weiß, ähnlich RAL 9003)	EQ10126055	840	3590 lm	33 W	108 lm/W	≤ 19	LDP	SO	IP20	DALI				X 1195, Y 296, Z 91	CI		
CELINE PNL 1200 LDP SO 3600 840 IP20 IR PD (weiß, ähnlich RAL 9003)	EQ10126154	840	3590 lm	33 W	108 lm/W	≤ 19	LDP	SO	IP20	ON/OFF		•		X 1195, Y 296, Z 110	CH		
CELINE PNL 1200 LDP TR 4100 840 IP20 ELC (weiß, ähnlich RAL 9003)	EQ10126536	840	4060 lm	32 W	126 lm/W	≤ 19	LDP	TR	IP20	ELC				X 1195, Y 296, Z 91			
CELINE PNL 1200 LDP TR 4100 840 IP20 IR PD ELC (weiß, ähnlich RAL 9003)	EQ10126673	840	4060 lm	32 W	126 lm/W	≤ 19	LDP	TR	IP20	ELC		•		X 1195, Y 296, Z 91			
CELINE PNL 1200 LDP TR 4200 840 IP20 (weiß, ähnlich RAL 9003)	EQ10126451	840	4240 lm	33 W	128 lm/W	≤ 19	LDP	TR	IP20	ON/OFF				X 1195, Y 296, Z 91	CH		
CELINE PNL 1200 LDP TR 4200 840 IP20 DALI (weiß, ähnlich RAL 9003)	EQ10126499	840	4240 lm	33 W	128 lm/W	≤ 19	LDP	TR	IP20	DALI				X 1195, Y 296, Z 91	CI		
4000 K / 1250 x 312 mm / 30 W																	
CELINE PNL 1250 LDP SO 3400 840 IP20 ELC (weiß, ähnlich RAL 9003)	EQ10126116	840	3420 lm	32 W	106 lm/W	≤ 19	LDP	SO	IP20	ELC				X 1245, Y 308, Z 91			
CELINE PNL 1250 LDP SO 3400 840 IP20 IR PD ELC (weiß, ähnlich RAL 9003)	EQ10126253	840	3420 lm	32 W	106 lm/W	≤ 19	LDP	SO	IP20	ELC		•		X 1245, Y 308, Z 91			
CELINE PNL 1250 LDP SO 3600 840 IP20 (weiß, ähnlich RAL 9003)	EQ10126031	840	3590 lm	33 W	108 lm/W	≤ 19	LDP	SO	IP20	ON/OFF				X 1245, Y 308, Z 91	CH		
CELINE PNL 1250 LDP TR 4100 840 IP20 ELC (weiß, ähnlich RAL 9003)	EQ10126550	840	4060 lm	32 W	126 lm/W	≤ 19	LDP	TR	IP20	ELC				X 1245, Y 308, Z 91			
CELINE PNL 1250 LDP TR 4200 840 IP20 (weiß, ähnlich RAL 9003)	EQ10126475	840	4240 lm	33 W	128 lm/W	≤ 19	LDP	TR	IP20	ON/OFF				X 1245, Y 308, Z 91	CH		

Produktgruppe / Produktname	Art.-Nr.	Produktbeschreibung	Abmessungen (mm)	Kernportfolio	Neuheit
Zubehör					
Befestigung					
MOUNTING FRAME 1200/1250 SM WH	EQ10113765	Deckenaufbauahmen 1200/1250 für Deckeneinlegeleuchten	X 1254, Y 318, Z 111		•
Elektrisches Zubehör					
DRIVER-SET 30W RJ45	EQ10127786	LED Treiber-Set ON/OFF	X 132, Y 45, Z 30		•
DRIVER-SET 30W RJ45 WAGO WINSTA	EQ10127779	Plug & Play LED Treiber-Set ON/OFF 30 W, WAGO WINSTA	X 132, Y 45, Z 30		•
DRIVER SET 30W RJ45 DALI	EQ10127854	LED Treiber-Set 30 W DALI	X 132, Y 45, Z 30		•
DRIVER-SET 30W RJ45 WAGO WINSTA DALI	EQ10127762	Plug & Play LED Treiber-Set 30 W DALI, WAGO WINSTA	X 103, Y 68, Z 30		•
DRIVER-SET TW 38W RJ45 WAGO WINSTA DALI DT8	EQ10127755	Plug & Play LED Treiber-Set DALI DT8, WAGO WINSTA	X 215, Y 70, Z 31		•
Fernbedienung					
ESY-Pen	EP10425356	ESY-Pen und ESY-App, ein Duo für alles: (1) Parametrieren, (2) Fernsteuern (3) Licht messen, (4) Projekte verwalten	X 166, Y 24, Z 21,5		•

BELEUCHTUNG INNENBEREICHE

Produktgruppe / Produktname	Art.-Nr.	Produktbeschreibung	Abmessungen (mm)	Kernportfolio Neuheit
REMOTE CONTROL MDi/PDi	EM10425509	IR-Fernbedienung für Präsenz- und Bewegungsmelder	X 100, Y 50, Z 9	•
Schutz				
DROP PROTECTION	EQ10121616	Stahlseil zur Befestigung von ESYLUX Deckeinklebeleuchten an der Decke.	X 800	•
Taster				
PUSH BUTTON x4 PATIENT ROOM ELC	EC10431258	DALI 4-fach Taster	X 71, Y 71, Z 21,5	•
PUSH BUTTON x8 CLASSROOM ELC	EC10431241	DALI 8-fach Taster	X 71, Y 71, Z 21,5	•
PUSH BUTTON x8 ELC	EC10430923	DALI 8-fach Taster	X 71, Y 71, Z 21,5	•
PUSH BUTTON x8 PATIENT ROOM ELC	EC10431265	DALI 8-fach Taster	X 71, Y 71, Z 21,5	•
PUSH BUTTON x8 TW ELC	EC10430930	DALI 8-fach Taster Tunable White	X 71, Y 71, Z 21,5	•

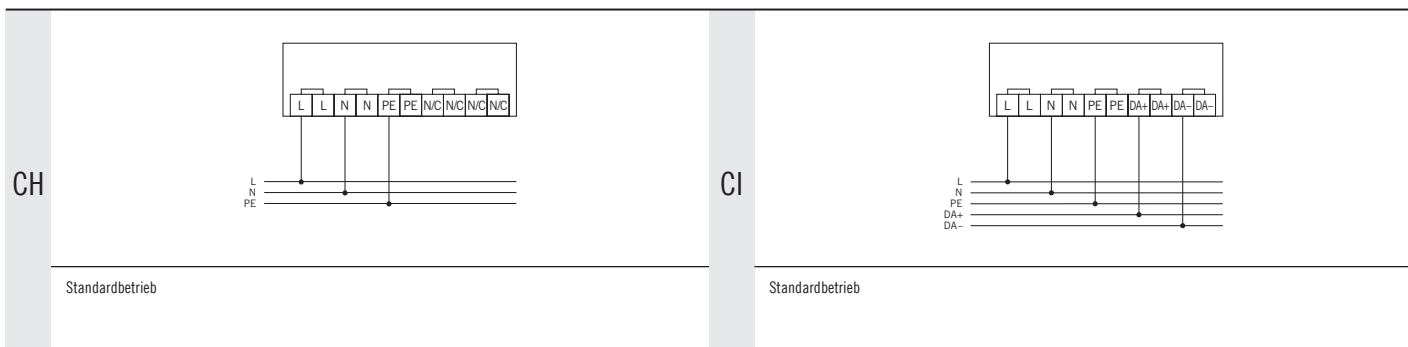



- **Energieeffiziente Beleuchtung mit hoher Lichtqualität**
- **Plug-and-play-Anschluss für Lichtsysteme mit ESYLUX Light Control ELC**
- **Lichtstarke Tunable-White-Varianten für energieeffizientes Human Centric Lighting mit SymbiLogic-Technologie**

5 YEARS
MANUFACTURER
WARRANTY

Die LED-Deckeneinlegeleuchten der Serie CELINE-2 realisieren höchste Beleuchtungsqualität an Arbeitsplätzen in Büros, Bildungsstätten und Gesundheitseinrichtungen. Durch ihren Plug-and-play-Anschluss eignen sie sich für Lichtsysteme mit ESYLUX Light Control ELC, durch Treibersets als optionales Zubehör auch für den Einsatz in DALI-Beleuchtungsanlagen. Varianten mit Tunable White ermöglichen mit ELC-Lichtsystemen oder DALI-2-Präsenzmeldern von ESYLUX ein energieeffizientes Human Centric Lighting mit SymbiLogic-Technologie.

CELINE-2

LICHTQUALITÄT FÜR ANSPRUCHSVOLLSTE SEHAUFGABEN

Deckeneinlegeleuchte für Systemdecken mit verdeckten oder sichtbaren Tragschienen

Plug-and-play-Anschluss für Lichtsysteme mit ESYLUX Light Control ELC

Varianten mit Tunable White (2700 – 6500 K) für SymbiLogic-Technologie

Geeignet für Bildschirmarbeitsplätze nach DIN EN 12464-1 (UGR \leq 19)

Erhältlich für unterschiedliche Systemmaße

Hinweis: Bitte Besonderheiten und evtl. Einschränkungen des Deckensystemherstellers beachten!

Einsatz in anderen Beleuchtungsanlagen mit Treibersets als Zubehör

Homogene Ausleuchtung und lange Lebensdauer durch Backlight-Anordnung der LED

Flimmerfreies Licht für gesundes, ermüdungsfreies Arbeiten

Zubehör: Deckeneinbaurahmen und Deckenaufbaurahmen (600 x 600, 625 x 625)



PRODUKTTYPEN

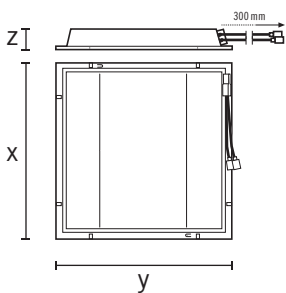

LICHTVERTEILUNG

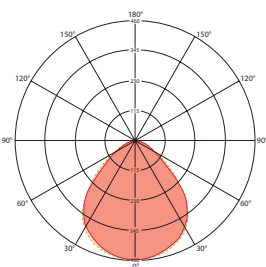

■ C0, ■ C90, ■ C0 / C90

Hinweis: Die produktspezifischen technischen Daten finden Sie auf www.esylux.com.

CELINE-2

BELEUCHTUNG INNENBEREICHE / DECKENEINLEGELEUCHTEN



- Deckeneinlegeleuchte für Systemdecken mit verdeckten oder sichtbaren Tragschienen
- Hinweis: Bitte Besonderheiten und evtl. Einschränkungen des Deckensystemherstellers beachten!
- Plug-and-play-Anschluss für Lichtsysteme mit ESYLUX Light Control ELC
- Einsatz in anderen Beleuchtungsanlagen mit Treibersets als Zubehör
- Varianten mit Tunable White (2.700 – 6.500 K) für SymbiLogic-Technologie
- Homogene Ausleuchtung und lange Lebensdauer durch Backlight-Anordnung der LED
- Geeignet für Bildschirmarbeitsplätze nach DIN EN 12464-1 (UGR ≤ 19)
- Flimmerfreies Licht für gesundes, ermüdungsfreies Arbeiten
- Erhältlich für unterschiedliche Systemmaße
- Zubehör: Deckeneinbaurahmen und Deckenaufbaurahmen (600 x 600, 625 x 625)
- Robustes langlebiges Metallgehäuse
- Gehäusefront aus einem Stück gefertigt
- Hochwertiger Diffusor aus PMMA-Kunststoff
- Bemessungslebensdauer $L_{80}B_{50}$ bei 25 °C: 70000 h

BELEUCHTUNG INNENBEREICHE

Produktgruppe / Produktname	Art.-Nr.	Lichtfarbe (IEC 1231)	Lichtstrom	Bemessungsleistung P	Lichtausbeute	Unified Glare Rating	Entblendung	Diffusor	Schutzart	Steuerungssystem	BT (Bluetooth)	Sensor	Energieeffizienzklasse	Abmessungen (mm)	Schaltplan	Kernportfolio	Neuheit
2700 - 6500 K / 600 x 600 mm / 30 W																	
CELINE-2 PNL 600 DDP OP 3800 8TW IP20 ELC (weiß, ähnlich RAL 9016)	EQ10132322	8TW	4000 lm	33 W	121 lm/W	< 19	DDP	OP	IP20	ELC			LED EEI E	X 596, Y 596, Z 65	•	★	
CELINE-2 PNL 600 DDP TR 4200 8TW IP20 ELC (weiß, ähnlich RAL 9016)	EQ10132353	8TW	4400 lm	33 W	133 lm/W	< 19	DDP	TR	IP20	ELC			LED EEI E	X 596, Y 596, Z 65	•	★	
2700 - 6500 K / 625 x 625 mm / 30 W																	
CELINE-2 PNL 625 DDP OP 3800 8TW IP20 ELC (weiß, ähnlich RAL 9016)	EQ10132384	8TW	4000 lm	33 W	121 lm/W	< 19	DDP	OP	IP20	ELC			LED EEI E	X 620, Y 620, Z 65	•	★	
CELINE-2 PNL 625 DDP TR 4200 8TW IP20 ELC (weiß, ähnlich RAL 9016)	EQ10132414	8TW	4400 lm	33 W	133 lm/W	< 19	DDP	TR	IP20	ELC			LED EEI E	X 620, Y 620, Z 65	•	★	
3000 K / 600 x 600 mm / 30 W																	
CELINE-2 PNL 600 DDP OP 3600 830 IP20 ELC (weiß, ähnlich RAL 9016)	EQ10132308	830	3900 lm	33 W	118 lm/W	< 19	DDP	OP	IP20	ELC			LED EEI E	X 596, Y 596, Z 65	•	★	
CELINE-2 PNL 600 DDP TR 4000 830 IP20 ELC (weiß, ähnlich RAL 9016)	EQ10132339	830	4300 lm	33 W	130 lm/W	< 19	DDP	TR	IP20	ELC			LED EEI E	X 596, Y 596, Z 65	•	★	
3000 K / 625 x 625 mm / 30 W																	
CELINE-2 PNL 625 DDP OP 3600 830 IP20 ELC (weiß, ähnlich RAL 9016)	EQ10132360	830	4100 lm	33 W	124 lm/W	< 19	DDP	OP	IP20	ELC			LED EEI E	X 620, Y 620, Z 65	•	★	
CELINE-2 PNL 625 DDP TR 4000 830 IP20 ELC (weiß, ähnlich RAL 9016)	EQ10132391	830	4400 lm	33 W	133 lm/W	< 19	DDP	TR	IP20	ELC			LED EEI E	X 620, Y 620, Z 65	•	★	
4000 K / 600 x 600 mm / 30 W																	
CELINE-2 PNL 600 DDP OP 4000 840 IP20 ELC (weiß, ähnlich RAL 9016)	EQ10132315	840	4200 lm	33 W	127 lm/W	< 19	DDP	OP	IP20	ELC			LED EEI E	X 596, Y 596, Z 65	•	★	
CELINE-2 PNL 600 DDP TR 4400 840 IP20 ELC (weiß, ähnlich RAL 9016)	EQ10132346	840	4600 lm	33 W	139 lm/W	< 19	DDP	TR	IP20	ELC			LED EEI E	X 596, Y 596, Z 65	•	★	

Produktgruppe / Produktname	Art.-Nr.	Lichtfarbe (IEC 1231)	Lichtstrom	Bemessungsleistung P	Lichtausbeute	Unified Glare Rating	Entblendung	Diffusor	Schutzart	Steuerungssystem	BT (Bluetooth)	Sensor	Energieeffizienzklasse	Abmessungen (mm)	Schaltplan	Kernportfolio	Neuheit
4000 K / 625 x 625 mm / 30 W																	
CELINE-2 PNL 625 DDP OP 4000 840 IP20 ELC (weiß, ähnlich RAL 9016)	EQ10132377	840	4200 lm	33 W	127 lm/W	< 19	DDP	OP	IP20	ELC				X 620, Y 620, Z 65	•	★	
CELINE-2 PNL 625 DDP TR 4400 840 IP20 ELC (weiß, ähnlich RAL 9016)	EQ10132407	840	4600 lm	33 W	139 lm/W	< 19	DDP	TR	IP20	ELC				X 620, Y 620, Z 65	•	★	

Produktgruppe / Produktname	Art.-Nr.	Produktbeschreibung	Abmessungen (mm)	Kernportfolio	Neuheit
Zubehör					
Befestigung					
MOUNTING FRAME 600 FM WH	EQ10113086	Deckeneinbaurahmen 600 für Deckeneinlegeleuchten	X 635,4, Y 635, Z 48,2	•	
MOUNTING FRAME 600 SM WH	EQ10113031	Deckenaufbaurahmen 600 für Deckeneinlegeleuchten	X 613,8, Y 614, Z 85		
MOUNTING FRAME 600/625 SM WH	EQ10113468	Deckenaufbaurahmen 600/625 für Deckeneinlegeleuchten	X 627,2, Y 627, Z 100	•	
MOUNTING FRAME 625 FM WH	EQ10113093	Deckeneinbaurahmen 625 für Deckeneinlegeleuchten	X 660,4, Y 660, Z 48,2	•	
MOUNTING FRAME 625 SM WH	EQ10113048	Deckenaufbaurahmen 625 für Deckeneinlegeleuchten	X 638,8, Y 639, Z 85		
PENDULUM SET 1000	EQ10600166	Seilabhängung für Serie CELINE	X 1000	•	
PENDULUM SET 1200	EQ10600159	Seilabhängung für Serie CELINE	X 1200		
Elektrisches Zubehör					
DRIVER-SET 30W RJ45	EQ10127786	LED Treiber-Set ON/OFF	X 132, Y 45, Z 30	•	
DRIVER-SET 30W RJ45 WAGO WINSTA	EQ10127779	Plug & Play LED Treiber-Set ON/OFF 30 W, WAGO WINSTA	X 132, Y 45, Z 30	•	
DRIVER SET 30W RJ45 DALI	EQ10127854	LED Treiber-Set 30 W DALI	X 132, Y 45, Z 30	•	
DRIVER-SET 30W RJ45 WAGO WINSTA DALI	EQ10127762	Plug & Play LED Treiber-Set 30 W DALI, WAGO WINSTA	X 103, Y 68, Z 30	•	
DRIVER-SET TW 38W RJ45 WAGO WINSTA DALI DT8	EQ10127755	Plug & Play LED Treiber-Set DALI DT8, WAGO WINSTA	X 215, Y 70, Z 31	•	
Fernbedienung					
ESY-Pen	EP10425356	ESY-Pen und ESY-App, ein Duo für alles: (1) Parametrieren, (2) Fernsteuern (3) Licht messen, (4) Projekte verwalten	X 166, Y 24, Z 21,5	•	

- Flaches Design für universellen Einsatz
- Mit homogenem Lichtaustritt
- Zwei Montagearten: Einlegen, mit Zubehör auch Aufbau

5 YEARS
MANUFACTURER
WARRANTY

Aufgrund ihres flachen Designs eignen sich die LED-Deckeneinlegeleuchten der Serie STELLA für einen besonders flexiblen Einsatz in Büros, Bildungseinrichtungen oder Gesundheitsstätten. Dabei erfüllen sie alle Anforderungen heutiger Lichtinstallationen an einfache Handhabung, Lichtqualität und Energieeffizienz.

STELLA

FLACH UND FLEXIBEL

Einfache Installation bei geringer Einbauhöhe durch besonders flaches Design (Gehäusehöhe 10 mm)

Leichte Handhabung durch geringes Gewicht

Installation ohne weiteres Zubehör, EVG im Lieferumfang enthalten

Einfacher Anschluss des EVGs an die Leuchte per Steckverbindung

DALI-Varianten mit SwitchDIM-Funktion für 230 V-Taster

Montagearten: Einlegen, mit Zubehör auch Aufbau

Zwei Größen für gängige Systemdecken: 600 x 600 mm oder 625 x 625 mm

Flimmerfreies Licht für gesundes und ermüdungsfreies Arbeiten

Bildschirmarbeitsplatztauglich (UGR \leq 19)



PRODUKTTYPEN

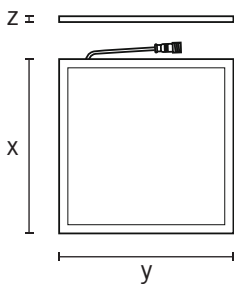

LICHTVERTEILUNG

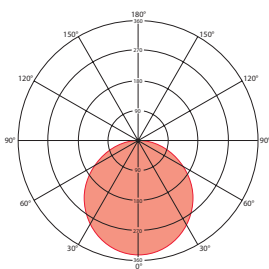

■ C0, ■ C90, ■ C0 / C90

Hinweis: Die produktspezifischen technischen Daten finden Sie auf www.esylux.com.

STELLA

BELEUCHTUNG INNENBEREICHE / DECKENEINLEGELEUCHTEN



- Einfache Installation bei geringer Einbauhöhe durch besonders flaches Design (Gehäusehöhe 10 mm)
- Leichte Handhabung durch geringes Gewicht
- Installation ohne weiteres Zubehör, EVG im Lieferumfang enthalten
- Einfacher Anschluss des EVGs an die Leuchte per Steckverbindung
- DALI-Varianten mit SwitchDIM-Funktion für 230 V-Taster
- Montagearten: Einlegen, mit Zubehör auch Aufbau
- Zwei Größen für gängige Systemdecken: 600 x 600 mm oder 625 x 625 mm
- Flimmerfreies Licht für gesundes und ermüdungsfreies Arbeiten
- Bildschirmarbeitsplatztauglich (UGR ≤ 19)
- Bemessungslebensdauer $L_{80}B_{50}$ bei 25 °C: 40000 h

Produktgruppe / Produktname	Art.-Nr.	Lichtfarbe (IEC 1231)	Lichtstrom	Bemessungsleistung P	Lichtausbeute	Unified Glare Rating	Entblendung	Diffusor	Schutzart	Steuerungssystem	BT (Bluetooth)	Sensor	Energieeffizienzklasse	Abmessungen (mm)	Schaltplan	Kernportfolio	Neuheit
3000 K / 600 x 600 mm / 33 W																	
STELLA PNL 600 OP 3600 830 IP20 (weiß, ähnlich RAL 9003)	EQ10600012	830	3700 lm	35,5 W	104 lm/W	≤ 22	OP	IP20	ON/OFF					X 595, Y 595, Z 11	BR		★
STELLA PNL 600 OP 3600 830 IP20 DALI (weiß, ähnlich RAL 9003)	EQ10600043	830	3600 lm	38 W	94 lm/W	≤ 22	OP	IP20	DALI					X 595, Y 595, Z 11	BS		
4000 K / 600 x 600 mm / 33 W																	
STELLA PNL 600 DDP OP 3800 840 IP20 (weiß, ähnlich RAL 9003)	EQ10600227	840	3900 lm	37 W	105 lm/W	≤ 19	DDP	OP	IP20	ON/OFF				X 595, Y 595, Z 11	BR	•	★
STELLA PNL 600 DDP OP 3800 840 IP20 DALI (weiß, ähnlich RAL 9003)	EQ10600234	840	3800 lm	37 W	102 lm/W	≤ 19	DDP	OP	IP20	DALI				X 595, Y 595, Z 11	BS	•	★
STELLA PNL 600 OP 3700 840 IP20 (weiß, ähnlich RAL 9003)	EQ10600074	840	3700 lm	38 W	97 lm/W	≤ 22	OP	IP20	ON/OFF					X 595, Y 595, Z 11	BR		★
STELLA PNL 600 OP 3700 840 IP20 DALI (weiß, ähnlich RAL 9003)	EQ10600104	840	4000 lm	36 W	111 lm/W	≤ 22	OP	IP20	DALI					X 595, Y 595, Z 11	BS		★
4000 K / 625 x 625 mm / 33 W																	
STELLA PNL 625 DDP OP 3800 840 IP20 (weiß, ähnlich RAL 9003)	EQ10600272	840	3800 lm	37 W	102 lm/W	≤ 19	DDP	OP	IP20	ON/OFF				X 620, Y 620, Z 11	BR	•	★
STELLA PNL 625 DDP OP 3800 840 IP20 DALI (weiß, ähnlich RAL 9003)	EQ10600289	840	3850 lm	36 W	106 lm/W	≤ 19	DDP	OP	IP20	DALI				X 620, Y 620, Z 11	BS	•	★

Produktgruppe / Produktname	Art.-Nr.	Produktbeschreibung	Abmessungen (mm)	Kernportfolio Neuheit
Zubehör				
Befestigung				
MOUNTING FRAME 600 FM WH	EQ10113086	Deckeneinbaurahmen 600 für Deckeneinlegeleuchten	X 635,4, Y 635, Z 48,2	•
MOUNTING FRAME 600/625 SM WH	EQ10113468	Deckenaufbaurahmen 600/625 für Deckeneinlegeleuchten	X 627,2, Y 627, Z 100	•
MOUNTING FRAME 625 FM WH	EQ10113093	Deckeneinbaurahmen 625 für Deckeneinlegeleuchten	X 660,4, Y 660, Z 48,2	•
STELLA MOUNTING FRAME 600 SM WH	EQ10600173	Deckenaufbaurahmen für Serie STELLA, 600 mm	X 602, Y 602, Z 50	•
STELLA MOUNTING FRAME 625 SM WH	EQ10600180	Deckenaufbaurahmen für Serie STELLA, 625 mm	X 629, Y 629, Z 50	•
Schutz				
DROP PROTECTION	EQ10121616	Stahlseil zur Befestigung von ESYLUX Deckeneinlegeleuchten an der Decke.	X 800	•

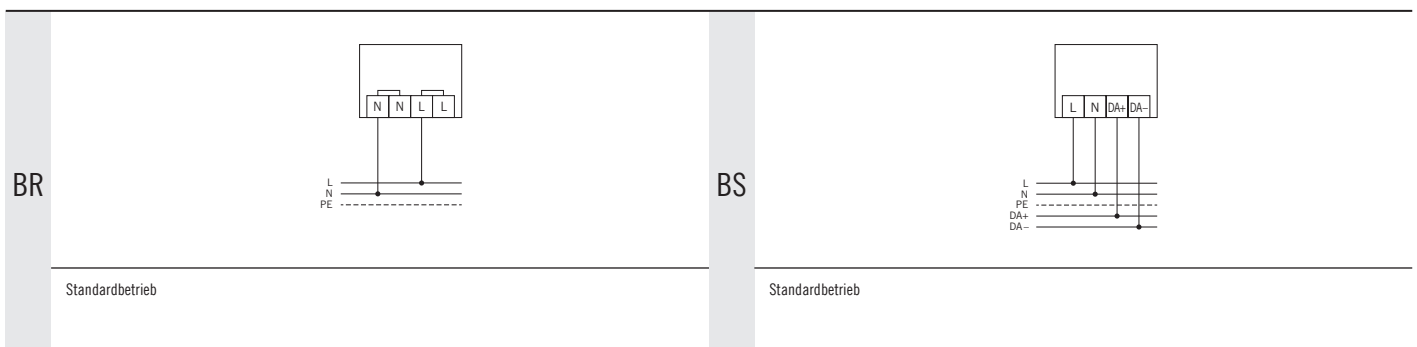

BELEUCHTUNG INNENBEREICHE

- Liefert blendfreies Direktlicht für vertikale Flächen



Die Tafelleuchte BOARDLIGHT bietet die perfekte Ausleuchtung von Tafeln oder Whiteboards in Klassen- und Schulungsräumen. Ihre schlichte und unauffällige Form fügt sich angenehm in die Raumgestaltung ein. Die spezielle Konstruktion der Leuchte und die gerichtete Anordnung der LED sorgt für eine gleichmäßige und blendfreie Beleuchtung vertikaler Flächen. Verschiedene Montagemethoden ermöglichen die Installation in nahezu jeder Raumsituation.

BOARDLIGHT

PRÄSENTATIONSFLÄCHEN OPTIMAL BELEUCHTEN

Schlichtes und zeitloses Design mit hochwertigem, pulverbeschichteten Metallgehäuse

Blendfreies Direktlicht für vertikale Flächen

Flimmerfreies Licht für gesundes und ermüdungsfreies Arbeiten

Deckenaufbauinstallation ohne weiteres Zubehör, EVG im Lieferumfang enthalten

Verschiedene Montageoptionen als Zubehör erhältlich



PRODUKTTYPEN

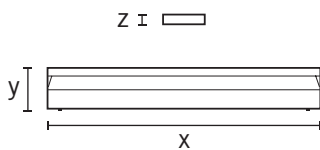

LICHTVERTEILUNG

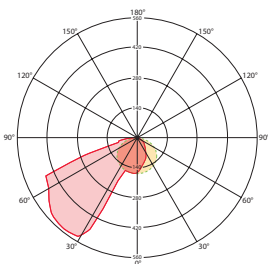

■ C0, ■ C90, ■ C0 / C90

Hinweis: Die produktspezifischen technischen Daten finden Sie auf www.esylux.com.

BOARDLIGHT

BELEUCHTUNG INNENBEREICHE / WAND- UND DECKENLEUCHTEN

- Schlichtes und zeitloses Design mit hochwertigem, pulverbeschichteten Metallgehäuse
- Blendfreies Direktlicht für vertikale Flächen
- Flimmerfreies Licht für gesundes und ermüdungsfreies Arbeiten
- Deckenaufbauinstallation ohne weiteres Zubehör, EVG im Lieferumfang enthalten
- Verschiedene Montageoptionen als Zubehör erhältlich
- Bemessungslebensdauer $L_{80}B_{50}$ bei 25 °C: 70000 h



BELEUCHTUNG INNENBEREICHE

Produktgruppe / Produktname	Art.-Nr.	Lichtfarbe (IEC 1231)	Lichtstrom	Bemessungsleistung P	Lichtausbeute	Unified Glare Rating	Entblendung	Diffusor	Schutzart	Steuerungssystem	BT (Bluetooth)	Sensor	Energieeffizienzklasse	Abmessungen (mm)	Schaltplan	Kernportfolio	Neuheit
3000 K																	
BOARDLIGHT WCL 1200 4000 830 IP20 (weiß, ähnlich RAL 9003)	E010849800	830	3750 lm	36 W	104 lm/W				IP20	ON/OFF			LED EEI F	X 1190, Y 171, Z 48	BM	•	
4000 K																	
BOARDLIGHT WCL 1200 4200 840 IP20 (weiß, ähnlich RAL 9003)	E010849817	840	4000 lm	36 W	111 lm/W				IP20	ON/OFF			LED EEI E	X 1190, Y 171, Z 48	BM	•	

Produktgruppe / Produktname	Art.-Nr.	Produktbeschreibung	Abmessungen (mm)	Kernportfolio	Neuheit
Zubehör					
Befestigung					
BOARDLIGHT MOUNTING FRAME 1250 FM WH	E010849848	Einbaurahmen für Serie BOARDLIGHT in Deckensystemen mit sichtbaren Tragschienen.	X 1245, Y 308, Z 20	•	
BOARDLIGHT MOUNTING FRAME 1200 FM WH	E010849855	Einbaurahmen für Serie BOARDLIGHT in Deckensystemen mit sichtbaren Tragschienen.	X 1195, Y 295, Z 20	•	
BOARDLIGHT PENDULUM SET	E010849824	Pendelset für Serie BOARDLIGHT	X 2000	•	
BOARDLIGHT WALL ARM 700 WH	E010849831	Wandarm für Serie BOARDLIGHT	X 700, Y 130, Z 100	•	

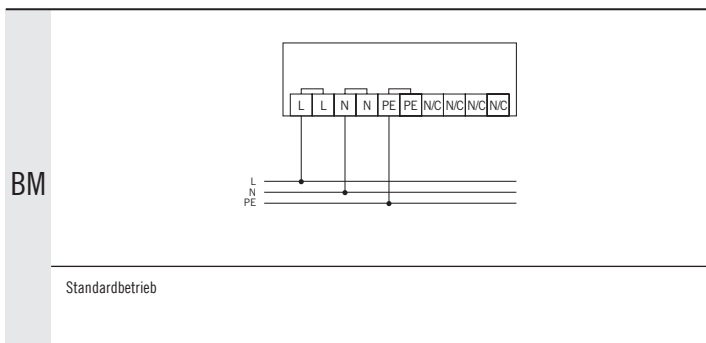



- Besonders widerstandsfähige Ausführung mit IK10 und IP65
- Varianten mit integriertem Bewegungsmelder, optimiert für das Steuern weiterer LED-Leuchten

5 YEARS
MANUFACTURER
WARRANTY

Überall, wo eine ebenso robuste wie formschöne Wand- oder Deckenbeleuchtung gefordert ist, kommen die Leuchten der Serie ALMA zum Einsatz. Schutzart IP65 und Schlagfestigkeitsgrad IK10 sorgen auch bei widriger Umgebung für dauerhafte Funktionalität, Varianten mit integrierter unsichtbarer Bewegungs- und Lichtsensorik für einen bedarfsgesteuerten, energieeffizienten Betrieb.

ALMA

FORMSCHÖN, ROBUST, OPTIONAL INTELLIGENT

Schutzart IP65

Schlagfestigkeit IK10

Varianten mit integriertem Bewegungsmelder (HF) für bewegungs- und tageslichtabhängiges Schalten der Beleuchtung

Bewegungsmelder mit Schaltausgang für Master/Master- oder Master/Slave-Vernetzungen

Metallplatte verhindert unerwünschte Rückwärtserkennung z.B. in benachbarten Räumen

Einfaches Verändern von Erfassungsbereich, Nachlaufzeit und Helligkeitssollwert per DIP-Schalter in der Leuchte

Einfache Installation durch Steckklemmen

Steckklemmen mit Durchverdrahtungsoption

Diffusor aus UV-beständigem Kunststoff



BELEUCHTUNG INNENBEREICHE

PRODUKTTYPEN

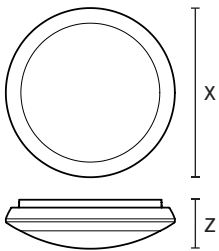

LICHTVERTEILUNG	ERFASSUNGSBEREICH	ERFASSUNGSREICHWEITE	
			Decke 8 m Wand 16 m
		■ Quer (A)	∅ 8 m ∅ 16 m
		-	- -
		-	- -

■ C0, ■ C90, ■ C0 / C90

Hinweis: Die produktspezifischen technischen Daten finden Sie auf www.esylux.com.



- Schutzart IP65
- Schlagfestigkeit IK10
- Varianten mit integriertem Bewegungsmelder (HF) für bewegungs- und tageslichtabhängiges Schalten der Beleuchtung
- Bewegungsmelder mit Schaltausgang für Master/Master- oder Master/Slave-Vernetzungen
- Metallplatte verhindert unerwünschte Rückwärtserkennung z.B. in benachbarten Räumen
- Einfaches Verändern von Erfassungsbereich, Nachlaufzeit und Helligkeitssollwert per DIP-Schalter in der Leuchte
- Einfache Installation durch Steckklemmen
- Steckklemmen mit Durchverdrahtungsoption
- Diffusor aus UV-beständigem Kunststoff

Produktgruppe / Produktname	Art.-Nr.	Lichtfarbe (IEC 1231)	Lichtstrom	Bemessungsleistung P	Lichtausbeute	Unified Glare Rating	Entblendung	Diffusor	Schutzart	Steuerungssystem	BT (Bluetooth)	Sensor	Energieeffizienzklasse	Abmessungen (mm)	Schaltplan	Kernportfolio	Neuheit
3000 K																	
ALMA WCL 300 OP 1600 830 IP65 (weiß, ähnlich RAL 9003)	E010850318	830	1600 lm	15,5 W	103 lm/W	≤ 22		OP	IP65	ON/OFF			LED EEI C	X 300, Z 87	BT	•	
ALMA WCL 300 OP 1600 830 IP65 MD (weiß, ähnlich RAL 9003)	E010850301	830	1600 lm	16 W	100 lm/W	≤ 22		OP	IP65	ON/OFF		•	LED EEI C	X 300, Z 87	BU	•	
4000 K																	
ALMA WCL 300 OP 1600 840 IP65 (weiß, ähnlich RAL 9003)	E010850332	840	1600 lm	15,5 W	103 lm/W	≤ 22		OP	IP65	ON/OFF			LED EEI C	X 300, Z 87	BT	•	
ALMA WCL 300 OP 1600 840 IP65 MD (weiß, ähnlich RAL 9003)	E010850325	840	1600 lm	16 W	100 lm/W	≤ 22		OP	IP65	ON/OFF		•	LED EEI C	X 300, Z 87	BU	•	

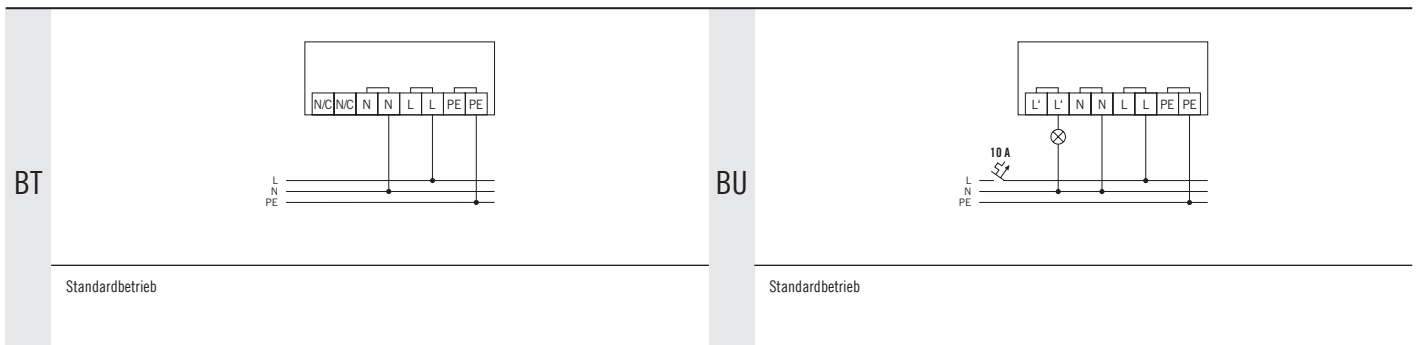

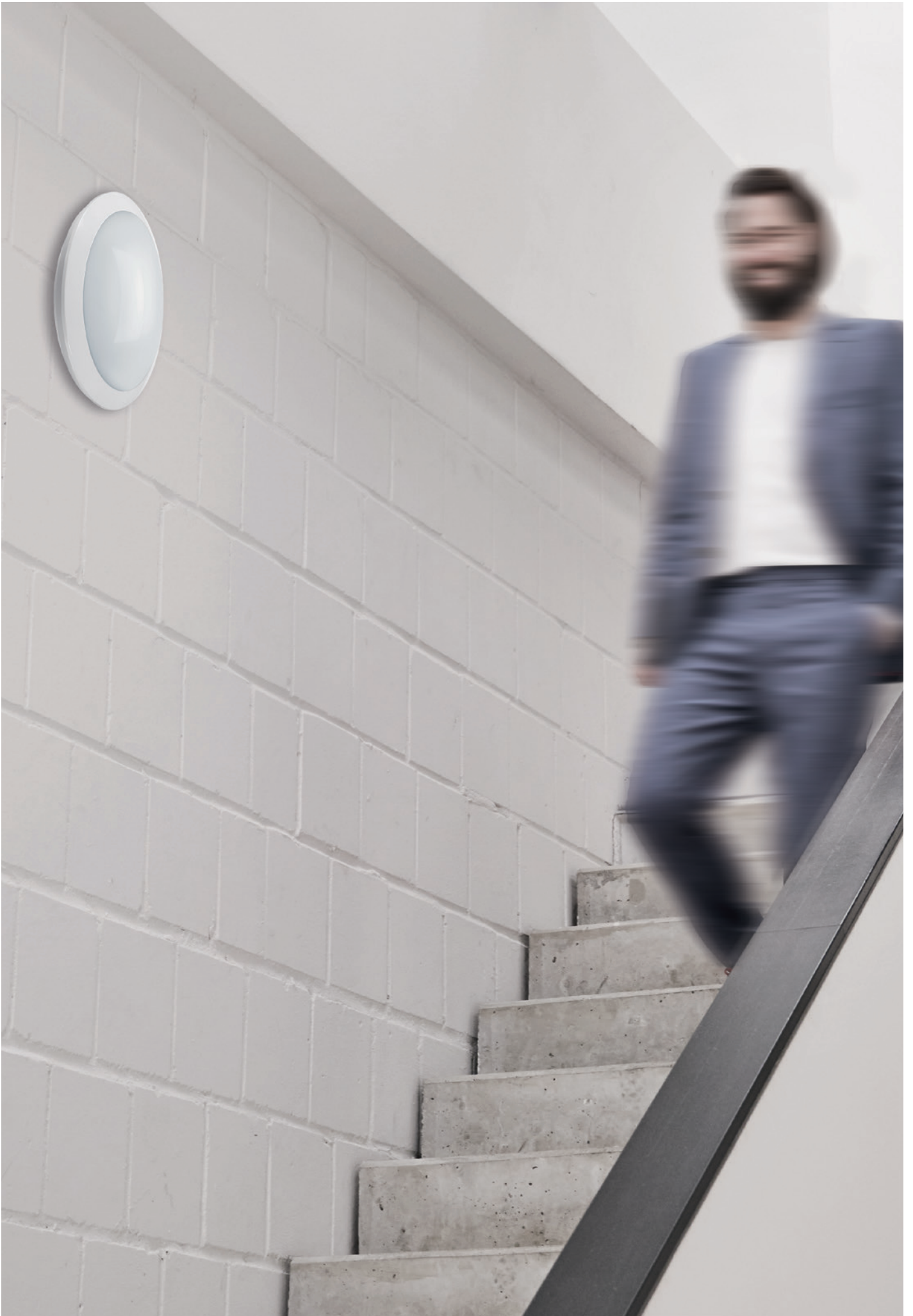

- Varianten mit integriertem Bewegungsmelder, optimiert für das Steuern weiterer LED-Leuchten

3 YEARS
MANUFACTURER
WARRANTY

Die LED-Leuchten der Serie ELLEN eignen sich aufgrund ihres zeitlosen, formschönen Designs ideal für die Decken- oder Wandmontage in Fluren, Treppenhäusern, oder Funktionsräumen. Eine optional integrierte, unsichtbare Bewegungs- und Lichtsensorik sowie eine gute Lichtausbeute gewährleisten einen bedarfsgesteuerten, energieeffizienten Betrieb.

ELLEN

SOLIDE WANDBELEUCHTUNG INTELLIGENT VERNETZEN

Einfache Installation durch Steckklemmen

Steckklemmen mit Durchverdrahtungsoption

Varianten mit integriertem Bewegungsmelder (HF) für bewegungs- und tageslichtabhängiges Schalten der Beleuchtung

Bewegungsmelder mit Schaltausgang für Master/Master- oder Master/Slave-Vernetzungen

Einfaches Verändern von Erfassungsbereich, Nachlaufzeit und Helligkeitssollwert per DIP-Schalter in der Leuchte

Diffusor aus UV-beständigem Kunststoff, Stoßfestigkeitsgrad IK07



Flimmerfreies Licht

Mit Schutzart IP20 oder IP44 erhältlich

BELEUCHTUNG INNENBEREICHE

PRODUKTTYPEN

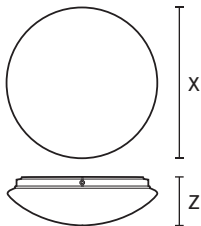

LICHTVERTEILUNG	ERFASSUNGSBEREICH	ERFASSUNGSREICHWEITE		
			Decke 8 m	Wand 16 m
		■ Quer (A)	∅ 8 - 10 m	∅ 20 m
		-	-	-
		-	-	-

■ C0, ■ C90, ■ C0 / C90

Hinweis: Die produktspezifischen technischen Daten finden Sie auf www.esylux.com.



- Einfache Installation durch Steckklemmen
- Steckklemmen mit Durchverdrahtungsoption
- Varianten mit integriertem Bewegungsmelder (HF) für bewegungs- und tageslichtabhängiges Schalten der Beleuchtung
- Bewegungsmelder mit Schaltausgang für Master/Master- oder Master/Slave-Vernetzungen
- Einfaches Verändern von Erfassungsbereich, Nachlaufzeit und Helligkeitssollwert per DIP-Schalter in der Leuchte
- Diffusor aus UV-beständigem Kunststoff, Stoßfestigkeitsgrad IK07
- Flimmerfreies Licht
- Mit Schutzart IP20 oder IP44 erhältlich
- Bemessungslebensdauer $L_{80}B_{50}$ bei 25 °C: 60000 h

Produktgruppe / Produktname	Art.-Nr.	Lichtfarbe (IEC 1231)	Lichtstrom	Bemessungsleistung P	Lichtausbeute	Unified Glare Rating	Entblendung	Diffusor	Schutzart	Steuerungssystem	BT (Bluetooth)	Sensor	Energieeffizienzklasse	Abmessungen (mm)	Schaltplan	Kernportfolio	Neuheit
3000 K																	
ELLEN WCL 300 OP 1500 830 IP20 (weiß)	E010850011	830	1450 lm	10 W	113 lm/W	≤ 22		OP	IP20	ON/OFF			LED EEI D	X 300, Z 95	BV	•	
ELLEN WCL 300 OP 1500 830 IP20 MD (weiß)	E010850004	830	1450 lm	10,5 W	108 lm/W	≤ 22		OP	IP20	ON/OFF		•	LED EEI D	X 300, Z 95	BW	•	
ELLEN WCL 300 OP 1500 830 IP44 (weiß)	E010850097	830	1450 lm	10 W	113 lm/W	≤ 22		OP	IP44	ON/OFF			LED EEI D	X 300, Z 95	BV	•	
ELLEN WCL 300 OP 1500 830 IP44 MD (weiß)	E010850080	830	1450 lm	10,5 W	108 lm/W	≤ 22		OP	IP44	ON/OFF		•	LED EEI D	X 300, Z 95	BW	•	
4000 K																	
ELLEN WCL 300 OP 1600 840 IP20 (weiß)	E010850073	840	1550 lm	10,5 W	122 lm/W	≤ 22		OP	IP20	ON/OFF			LED EEI E	X 300, Z 95	BV	•	
ELLEN WCL 300 OP 1600 840 IP20 MD (weiß)	E010850066	840	1550 lm	11 W	117 lm/W	≤ 22		OP	IP20	ON/OFF		•	LED EEI E	X 300, Z 95	BW	•	
ELLEN WCL 300 OP 1600 840 IP44 (weiß)	E010850110	840	1550 lm	10,5 W	122 lm/W	≤ 22		OP	IP44	ON/OFF			LED EEI E	X 300, Z 95	BV	•	
ELLEN WCL 300 OP 1600 840 IP44 MD (weiß)	E010850103	840	1550 lm	11 W	117 lm/W	≤ 22		OP	IP44	ON/OFF		•	LED EEI E	X 300, Z 95	BW	•	

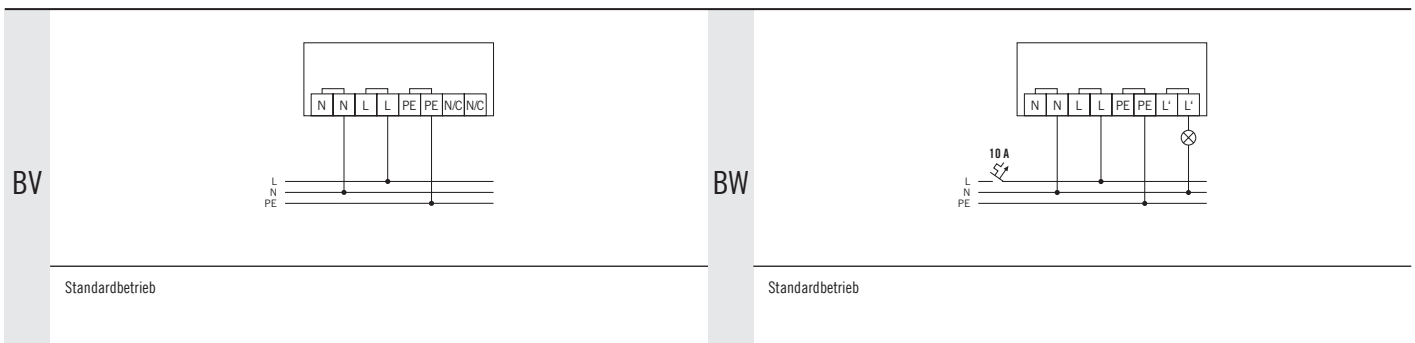

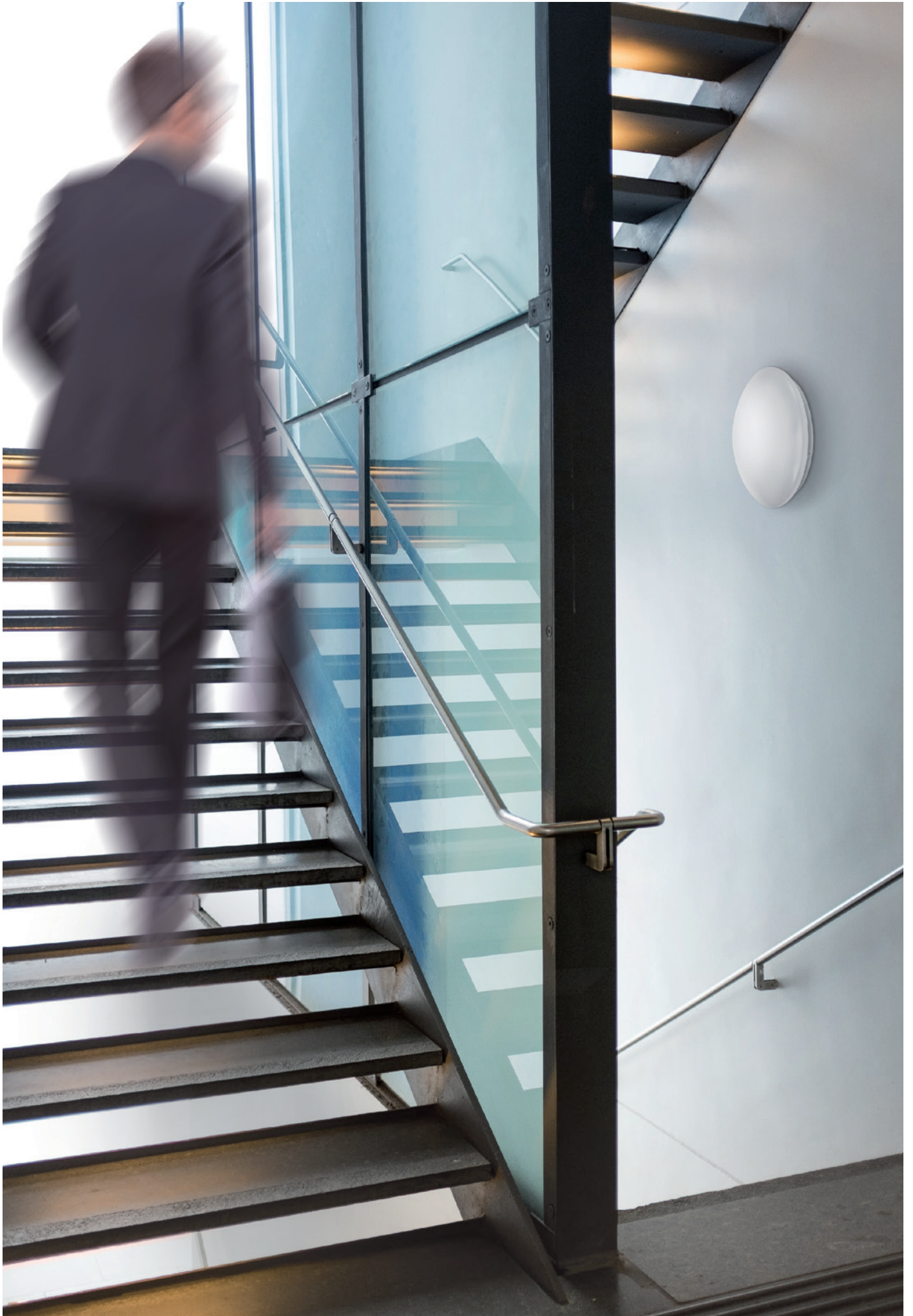

- Hochwertiges Aluminiumgehäuse mit geringer Einbautiefe
- Ø 225 mm Varianten mit integriertem Präsenz- oder Bewegungsmelder, optimiert für das Steuern weiterer LED-Leuchten, fernbedienbar
- Sensorlose DALI-Varianten mit SwitchDIM-Funktion für 230 V-Taster

5 YEARS
MANUFACTURER
WARRANTY

Mit ihrer reduzierten Formgebung eignen sich die ELSA-2 Downlights ideal zur Ergänzung der Hauptbeleuchtung oder als alleinstehende Lösung in Konferenzräumen, Fluren, Treppenhäusern, Eingangs- oder Sanitärbereichen. Der Einbau erfordert kein weiteres Zubehör, das Licht schafft eine harmonische Optik.



Parametrierbar mit ESY-Pen und ESY-App.
Mehr auf Seite 224 – 225 oder unter: esylux.com/esy-pen.

ELSA-2

OPTIONAL: INTELLIGENZ INKLUSIVE

Hochwertiges rundes Aluminium-Gehäuse

Installation ohne weiteres Zubehör, EVG im Lieferumfang enthalten

Einfacher Anschluss des EVGs an die Leuchte per Steckverbindung

Dimmfunktion mit DALI oder ebenfalls integriertem SwitchDIM (230 V) möglich

Schutzart IP20, unterhalb der Decke IP44

Flimmerfreies Licht für gesundes und ermüdungsfreies Arbeiten



DALI-Varianten mit SwitchDIM-Funktion für 230 V-Taster

Ø 225 mm Varianten mit integriertem Präsenz- oder Bewegungsmelder, optimiert für das Steuern weiterer LED-Leuchten, fernbedienbar

PRODUKTTYPEN

--	--	--	--

LICHTVERTEILUNG

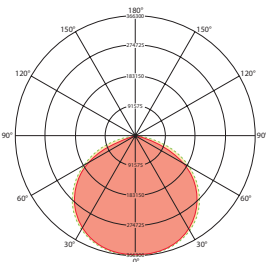

ERFASSUNGSBEREICH

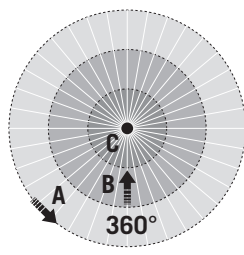

ERFASSUNGSREICHWEITE

	Decke 6 m	Decke 8 m
■ Quer (A)	Ø 6 m	Ø 8 m
■ Frontal (B)	Ø 3 m	Ø 5 m
■ Präsenzbereich (C)	Ø 2,5 m	-

■ C0, ■ C90, ■ C0 / C90

Hinweis: Die produktspezifischen technischen Daten finden Sie auf www.esylux.com.

ELSA-2

BELEUCHTUNG INNENBEREICHE / DOWNLIGHTS



- Hochwertiges rundes Aluminium-Gehäuse
- Installation ohne weiteres Zubehör, EVG im Lieferumfang enthalten
- Einfacher Anschluss des EVGs an die Leuchte per Steckverbindung
- Dimmfunktion mit DALI oder ebenfalls integriertem SwitchDIM (230 V) möglich
- Schutzart IP20, unterhalb der Decke IP44
- Flimmerfreies Licht für gesundes und ermüdungsfreies Arbeiten
- DALI-Varianten mit SwitchDIM-Funktion für 230 V-Taster
- Ø 225 mm Varianten mit integriertem Präsenz- oder Bewegungsmelder, optimiert für das Steuern weiterer LED-Leuchten, fernbedienbar
- Bemessungslebensdauer $L_{80}B_{50}$ bei 25 °C: 40000 h

Produktgruppe / Produktname	Art.-Nr.	Lichtfarbe (IEC 1231)	Lichtstrom	Bemessungsleistung P	Lichtausbeute	Unified Glare Rating	Entblendung	Diffusor	Schutzart	Steuerungssystem	BT (Bluetooth)	Sensor	Energieeffizienzklasse	Abmessungen (mm)	Schaltplan	Kernportfolio	Neuheit
3000 K / Ø 68 mm / 5 W / 100°																	
ELSA-2 DL 68 OP 100° 500 830 DALI WH (weiß, ähnlich RAL 9003)	E010298905	830	500 lm	6,5 W	76 lm/W	≤ 30	OP	IP44	DALI					X 98, Z 45	BS	•	
ELSA-2 DL 68 OP 100° 500 830 WH (weiß, ähnlich RAL 9003)	E010298967	830	500 lm	6,5 W	76 lm/W	≤ 30	OP	IP44	ON/OFF					X 98, Z 45	BX	•	
4000 K / Ø 68 mm / 5 W / 100°																	
ELSA-2 DL 68 OP 100° 500 840 DALI WH (weiß, ähnlich RAL 9003)	E010298912	840	500 lm	6,5 W	76 lm/W	≤ 30	OP	IP44	DALI					X 98, Z 45	BS	•	
ELSA-2 DL 68 OP 100° 500 840 WH (weiß, ähnlich RAL 9003)	E010298974	840	475 lm	6,5 W	73 lm/W	≤ 30	OP	IP44	ON/OFF					X 98, Z 45	BX	•	
3000 K / Ø 165 mm / 9 W / 110°																	
ELSA-2 DL 165 OP 110° 900 830 DALI WH (weiß, ähnlich RAL 9003)	E010298929	830	900 lm	9,5 W	94 lm/W	≤ 25	OP	IP44	DALI					X 180, Z 25	BS	•	
ELSA-2 DL 165 OP 110° 900 830 WH (weiß, ähnlich RAL 9003)	E010298981	830	900 lm	9 W	100 lm/W	≤ 25	OP	IP44	ON/OFF					X 180, Z 25	BX	•	
4000 K / Ø 165 mm / 9 W / 110°																	
ELSA-2 DL 165 OP 110° 900 840 DALI WH (weiß, ähnlich RAL 9003)	E010298936	840	900 lm	9,5 W	94 lm/W	≤ 25	OP	IP44	DALI					X 180, Z 25	BS	•	
ELSA-2 DL 165 OP 110° 900 840 WH (weiß, ähnlich RAL 9003)	E010298998	840	850 lm	10,5 W	80 lm/W	≤ 25	OP	IP44	ON/OFF					X 180, Z 25	BX	•	
3000 K / Ø 225 mm / 18 W / 110°																	
ELSA-2 DL 225 OP 110° 1800 830 DALI WH (weiß, ähnlich RAL 9003)	E010298943	830	1700 lm	19 W	89 lm/W	≤ 25	OP	IP44	DALI					X 240, Z 25	BS	•	
ELSA-2 DL 225 OP 110° 1800 830 MD IR WH (weiß, ähnlich RAL 9003)	E010299025	830	1650 lm	17,5 W	94 lm/W	≤ 25	OP	IP20	ON/OFF			•		X 240, Z 60	BY	•	★
ELSA-2 DL 225 OP 110° 1800 830 PD IR DALI WH (weiß, ähnlich RAL 9003)	E010299698	830	1750 lm	19 W	92 lm/W	≤ 25	OP	IP20	DALI			•		X 240, Z 60	BZ	•	★

Produktgruppe / Produktname	Art.-Nr.	Lichtfarbe (IEC 1231)	Lichtstrom	Bemessungsleistung P	Lichtausbeute	Unified Glare Rating	Entblendung	Diffusor	Schutzart	Steuerungssystem	BT (Bluetooth)	Sensor	Energieeffizienzklasse	Abmessungen (mm)	Schaltplan	Kernportfolio	Neuheit
ELSA-2 DL 225 OP 110° 1800 830 PD IR PS DALI WH (weiß, ähnlich RAL 9003)	E010299681	830	1750 lm	19 W	92 lm/W	≤ 25		OP	IP20	DALI				X 240, Z 60	BN	•	★
ELSA-2 DL 225 OP 110° 1800 830 WH (weiß, ähnlich RAL 9003)	E010299001	830	1700 lm	18 W	94 lm/W	≤ 25		OP	IP44	ON/OFF				X 240, Z 25	BX	•	
4000 K / Ø 225 mm / 18 W / 110°																	
ELSA-2 DL 225 OP 110° 1800 840 DALI WH (weiß, ähnlich RAL 9003)	E010298950	840	1800 lm	19 W	94 lm/W	≤ 25		OP	IP44	DALI				X 240, Z 25	BS	•	
ELSA-2 DL 225 OP 110° 1800 840 MD IR WH (weiß, ähnlich RAL 9003)	E010299032	840	1750 lm	18 W	97 lm/W	≤ 25		OP	IP20	ON/OFF				X 240, Z 60	BY	•	★
ELSA-2 DL 225 OP 110° 1800 840 PD IR DALI WH (weiß, ähnlich RAL 9003)	E010299674	840	1850 lm	19 W	97 lm/W	≤ 25		OP	IP20	DALI				X 240, Z 60	BZ	•	★
ELSA-2 DL 225 OP 110° 1800 840 PD IR PS DALI WH (weiß, ähnlich RAL 9003)	E010299667	840	1850 lm	19,5 W	94 lm/W	≤ 25		OP	IP20	DALI				X 240, Z 60	BN	•	★
ELSA-2 DL 225 OP 110° 1800 840 WH (weiß, ähnlich RAL 9003)	E010299018	840	1800 lm	18 W	100 lm/W	≤ 25		OP	IP44	ON/OFF				X 240, Z 25	BX	•	

Produktgruppe / Produktname	Art.-Nr.	Produktbeschreibung	Abmessungen (mm)	Kernportfolio	Neuheit
Zubehör					
Adapter					
ELSA-2 RING 165	E010300271	Adapterring 165 – 200 mm für Serie ELSA-2	X 215, Z 1,5	•	
ELSA-2 RING 225	E010300264	Adapterring 225 – 265 mm für Serie ELSA-2	X 280, Z 1,5	•	
ELSA-2 RING 65	E010300288	Adapterring 65 – 105 mm für Serie ELSA-2	X 120, Z 1,5	•	
Befestigung					
ELSA-2 MOUNTING FRAME 165 SM WH	E010300882	Deckenaufbaurahmen für Serie ELSA-2 165	X 250, Z 70	•	
ELSA-2 MOUNTING FRAME 225 SM WH	E010300899	Deckenaufbaurahmen für Serie ELSA-2 225	X 310, Z 70	•	
Elektrisches Zubehör					
ACTUATOR FULL AUTO C3 DALI	EP10427473	Modul zum Umsetzen von Bus-Befehlen der DALI-Präsenzmelder und anderen Lichtsteuerungen in Schaltsignale (Vollautomatik)	X 45, Y 45, Z 24	•	
ACTUATOR SEMI AUTO C4 DALI	EP10427480	Modul zum Umsetzen von Bus-Befehlen der DALI-Präsenzmelder und anderen Lichtsteuerungen in Schaltsignale (Halbautomatik)	X 45, Y 45, Z 24	•	
JUNCTION BOX 5-POLE BK	E010430947	Universelle Anschlussbox, schwarz, 5-polig, 2.5mm²	X 120, Y 62, Z 30	•	
POWER SUPPLY 200mA DALI	EC10430008	Netzteil mit 200mA zur Stromversorgung von DALI-Betriebsgeräten oder DALI-Steuermodulen ohne eine eigene Stromversorgung	X 48, Y 45, Z 25	•	
Fernbedienung					
ESY-Pen	EP10425356	ESY-Pen und ESY-App, ein Duo für alles: (1) Parametrieren, (2) Fernsteuern (3) Licht messen, (4) Projekte verwalten	X 166, Y 24, Z 21,5	•	
REMOTE CONTROL MDi/PDi	EM10425509	IR-Fernbedienung für Präsenz- und Bewegungsmelder	X 100, Y 50, Z 9	•	
REMOTE CONTROL PDi DALI	EP10425899	IR-Fernbedienung für DALI Präsenz- und Bewegungsmelder	X 100, Y 50, Z 9	•	

BN

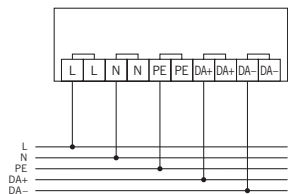

Standardbetrieb mit DALI-Spannungsversorgung

BS

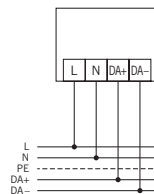

Standardbetrieb

BX

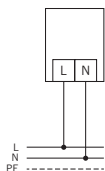

Standardbetrieb

BY

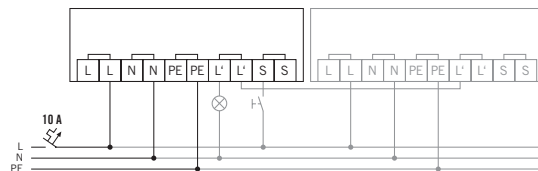

Standardbetrieb mit optionaler Ansteuerung durch Schließbaster und Parallelschaltung von max. 10 Geräten

BZ

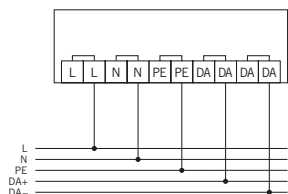

Standardbetrieb



- Integrierte Sensorik für präsenz- und tageslichtabhängige Konstantlichtregelung
- Sollwertanpassung durch manuelles Dimmen möglich
- Geschlossener Leuchtenkopf für einfache Reinigung

5 YEARS
MANUFACTURER
WARRANTY

Die Büro-Stehleuchte ISABELLE ist eine intelligente und besonders flexible Lichtlösung für Einzelarbeitsplätze, die sich durch ihre hohe Mobilität leicht umplatzieren und transportieren lässt. Die schlichte Formgebung des Aluminiumgehäuses prägt das Erscheinungsbild der Leuchte, der in den Leuchtenkopf integrierte Präsenzmelder sorgt für eine bedarfsgerechte Steuerung des Direkt- und Indirektlichts.

ESY
CONTROL

+



Parametrierbar mit ESY-Pen und ESY-App.
Mehr auf Seite 224 – 225 oder unter: esylux.com/esy-pen.

ISABELLE

FLEXIBLE INTELLIGENZ FÜR BESTE EFFIZIENZ

Schlichtes, zeitloses Design mit hochwertigem, pulverbeschichtetem Aluminiumgehäuse

2 LED-Leuchtfelder (Up-/Downlight) für direkte Ausleuchtung und indirektes Deckenlicht

Bequemes Bedienen per Taster im Leuchtenkopf (Schalten, Dimmen/Helligkeitssollwert), Einstellregler (Nachlaufzeit) oder beiliegender Infrarot-Fernbedienung

Für Bildschirmarbeitsplätze nach DIN EN 12464-1 geeignet (UGR \leq 19)

ZweiFußvarianten ermöglichen den Einsatz der Stehleuchte an unterschiedlichen Schreibtischtypen

Integrierter Präsenzmelder für anwesenheits- und tageslichtabhängige Ausleuchtung des Arbeitsplatzes (Konstantlichtregelung)

Transparente Abdeckung für das Indirektlicht schützt vor Verschmutzung

Flimmerfreies Licht für gesundes und ermüdungsfreies Arbeiten

Optimale Standfestigkeit auch auf unebenen Böden durch höhenverstellbare Schraubfüße



PRODUKTTYPEN

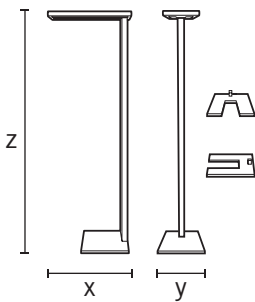

LICHTVERTEILUNG	ERFASSUNGSBEREICH	ERFASSUNGSREICHWEITE	
			Decke 4 m
		■ Quer (A)	Ø 4 m
		■ Frontal (B)	Ø 3 m
		■ Präsenzbereich (C)	Ø 2 m

■ C0, ■ C90, ■ C0 / C90

Hinweis: Die produktspezifischen technischen Daten finden Sie auf www.esylux.com.

ISABELLE

BELEUCHTUNG INNENBEREICHE / STEHLEUCHTEN



- Schlichtes, zeitloses Design mit hochwertigem, pulverbeschichtetem Aluminiumgehäuse
- Integrierter Präsenzmelder für anwesenheits- und tageslichtabhängige Ausleuchtung des Arbeitsplatzes (Konstantlichtregelung)
- 2 LED-Leuchtfelder (Up-/Downlight) für direkte Ausleuchtung und indirektes Deckenlicht
- Transparente Abdeckung für das Indirektlicht schützt vor Verschmutzung
- Bequemes Bedienen per Taster im Leuchtenkopf (Schalten, Dimmen/Helligkeitssollwert), Einstellregler (Nachlaufzeit) oder beiliegender Infrarot-Fernbedienung
- Flimmerfreies Licht für gesundes und ermüdungsfreies Arbeiten
- Für Bildschirmarbeitsplätze nach DIN EN 12464-1 geeignet (UGR ≤ 19)
- Optimale Standfestigkeit auch auf unebenen Böden durch höhenverstellbare Schraubfüße
- Zwei Fußvarianten ermöglichen den Einsatz der Stehleuchte an unterschiedlichen Schreibtischtypen
- Bemessungslebensdauer $L_{80}B_{50}$ bei 25 °C: 70000 h

Produktgruppe / Produktname	Art.-Nr.	Lichtfarbe (IEC 1231)	Lichtstrom	Bemessungsleistung P	Lichtausbeute	Unified Glare Rating	Entblendung	Diffusor	Schutzart	Steuerungssystem	BT (Bluetooth)	Sensor	Energieeffizienzklasse	Abmessungen (mm)	Schaltplan	Kernportfolio	Neuheit
3000 K																	
ISABELLE FSL S-BASE DDP TR 6000 830 PD IR BK (schwarz, ähnlich RAL 9004)	E010306020	830	6000 lm	47 W	127 lm/W	≤ 19	DDP	TR	IP20	ON/OFF	•	•	LED EEI D	X 600, Y 300, Z 1950			
ISABELLE FSL S-BASE DDP TR 6000 830 PD IR WH (weiß, ähnlich RAL 9003)	E010306006	830	6000 lm	47 W	127 lm/W	≤ 19	DDP	TR	IP20	ON/OFF	•	•	LED EEI D	X 600, Y 300, Z 1950			•
ISABELLE FSL U-BASE DDP TR 6000 830 PD IR BK (schwarz, ähnlich RAL 9004)	E010306068	830	6000 lm	47 W	127 lm/W	≤ 19	DDP	TR	IP20	ON/OFF	•	•	LED EEI D	X 600, Y 400, Z 1950			•
ISABELLE FSL U-BASE DDP TR 6000 830 PD IR WH (weiß, ähnlich RAL 9003)	E010306044	830	6000 lm	47 W	127 lm/W	≤ 19	DDP	TR	IP20	ON/OFF	•	•	LED EEI D	X 600, Y 400, Z 1950			•
4000 K																	
ISABELLE FSL S-BASE DDP TR 6300 840 PD IR BK (schwarz, ähnlich RAL 9004)	E010306037	840	6300 lm	47 W	134 lm/W	≤ 19	DDP	TR	IP20	ON/OFF	•	•	LED EEI D	X 600, Y 300, Z 1950			•
ISABELLE FSL S-BASE DDP TR 6300 840 PD IR WH (weiß, ähnlich RAL 9003)	E010306013	840	6300 lm	47 W	134 lm/W	≤ 19	DDP	TR	IP20	ON/OFF	•	•	LED EEI D	X 600, Y 300, Z 1950			•
ISABELLE FSL U-BASE DDP TR 6300 840 PD IR BK (schwarz, ähnlich RAL 9004)	E010306075	840	6300 lm	47 W	134 lm/W	≤ 19	DDP	TR	IP20	ON/OFF	•	•	LED EEI D	X 600, Y 400, Z 1950			•
ISABELLE FSL U-BASE DDP TR 6300 840 PD IR WH (weiß, ähnlich RAL 9003)	E010306051	840	6300 lm	47 W	134 lm/W	≤ 19	DDP	TR	IP20	ON/OFF	•	•	LED EEI D	X 600, Y 400, Z 1950			•

Produktgruppe / Produktname	Art.-Nr.	Produktbeschreibung	Abmessungen (mm)	Kernportfolio	Neuheit
Zubehör					
Fernbedienung					
ESY-Pen	EP10425356	ESY-Pen und ESY-App, ein Duo für alles: (1) Parametrieren, (2) Fernsteuern (3) Licht messen, (4) Projekte verwalten	X 166, Y 24, Z 21,5	•	
ISABELLE REMOTE CONTROL	E010306082	Endanwender-Fernbedienung für Serie ISABELLE	X 56, Y 29, Z 7	•	



- Varianten mit integrierter Sensorik für präsenz- und tageslichtabhängige Konstantlichtregelung
- Sollwertanpassung durch manuelles Dimmen möglich
- Geschlossener Leuchtenkopf für einfache Reinigung

5 YEARS
MANUFACTURER
WARRANTY



Die ISABELLE Pendelleuchte ist eine elegante Lichtlösung für Konferenzräume, Empfangsbereiche und viele andere Orte, an denen es auf eine gelungene Mischung aus Stil und Lichtqualität ankommt. Ihre schlichte, zeitlose Form erlaubt eine leichte Integration in jede Umgebung, der optional in den Leuchtenkopf integrierte Präsenzmelder sorgt für eine bedarfsgerechte Steuerung des blendfreien Direkt- und Indirektlichts.

ESY
CONTROL

+



Parametrierbar mit ESY-Pen und ESY-App.
Mehr auf Seite 224 – 225 oder unter: esylux.com/esy-pen.

ISABELLE

SCHLICHTE ELEGANZ MIT OPTIONALER SENSORIK

Schlichtes, zeitloses Design mit hochwertigem, pulverbeschichtetem und verwindungssteifem Metallgehäuse

Hochwertiger Diffusor aus PMMA-Kunststoff

Optional mit integriertem Präsenzmelder für anwesenheits- und tageslichtabhängige Ausleuchtung des Arbeitsplatzes (Konstantlichtregelung) und bequemem Bedienen per Taster oder beiliegender Infrarot-Fernbedienung

Flimmerfreies Licht für gesundes und ermüdungsfreies Arbeiten

Pendellänge 220-1500 mm



Blendfreies Direkt- und Indirektlicht

Transparente Abdeckung für das Indirektlicht schützt vor Verschmutzung

Für Bildschirmarbeitsplätze nach DIN EN 12464-1 geeignet (UGR ≤ 19)

Installation ohne weiteres Zubehör, EVG im Lieferumfang enthalten

PRODUKTTYPEN

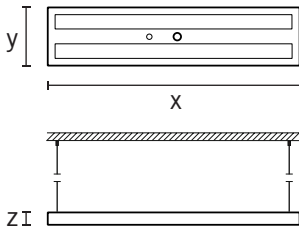

LICHTVERTEILUNG	ERFASSUNGSBEREICH	ERFASSUNGSREICHWEITE	
			Decke 6 m
		-	-
		-	-
		■ Präsenzbereich (C)	Ø 4 m

■ C0, ■ C90, ■ C0 / C90

Hinweis: Die produktspezifischen technischen Daten finden Sie auf www.esylux.com.

ISABELLE

BELEUCHTUNG INNENBEREICHE / PENDELLEUCHTEN



- Schlichtes, zeitloses Design mit hochwertigem, pulverbeschichtetem und verwindungssteifem Metallgehäuse
- Blendfreies Direkt- und Indirektlicht
- Hochwertiger Diffusor aus PMMA-Kunststoff
- Transparente Abdeckung für das Indirektlicht schützt vor Verschmutzung
- Optional mit integriertem Präsenzmelder für anwesenheits- und tageslichtabhängige Ausleuchtung des Arbeitsplatzes (Konstantlichtregelung) und bequemem Bedienen per Taster oder beiliegender Infrarot-Fernbedienung
- Für Bildschirmarbeitsplätze nach DIN EN 12464-1 geeignet (UGR \leq 19)
- Flimmerfreies Licht für gesundes und ermüdungsfreies Arbeiten
- Installation ohne weiteres Zubehör, EVG im Lieferumfang enthalten
- Pendellänge 220-1500 mm
- Bemessungslebensdauer $L_{80}B_{50}$ bei 25 °C: 50000 h

Produktgruppe / Produktname	Art.-Nr.	Lichtfarbe (IEC 1231)	Lichtstrom	Bemessungsleistung P	Lichtausbeute	Unified Glare Rating	Entblendung	Diffusor	Schutzart	Steuerungssystem	BT (Bluetooth)	Sensor	Energieeffizienzklasse	Abmessungen (mm)	Schaltplan	Kernportfolio	Neuheit
4000 K																	
ISABELLE PDL 1200 DDP TR 8600 840 BK (schwarz, ähnlich RAL 9004)	E010306136	840	8630 lm	79 W	109 lm/W	\leq 19	DDP	TR	IP20	ON/OFF			LED EEI D	X 1206, Y 166, Z 30	BD		
ISABELLE PDL 1200 DDP TR 8600 840 WH (weiß, ähnlich RAL 9003)	E010306129	840	8630 lm	79 W	109 lm/W	\leq 19	DDP	TR	IP20	ON/OFF			LED EEI D	X 1206, Y 166, Z 30	BD		
ISABELLE PDL 1200 DDP TR 8800 840 DALI BK (schwarz, ähnlich RAL 9004)	E010306174	840	8830 lm	78 W	113 lm/W	\leq 19	DDP	TR	IP20	DALI			LED EEI D	X 1206, Y 166, Z 30	BE	•	
ISABELLE PDL 1200 DDP TR 8800 840 DALI WH (weiß, ähnlich RAL 9003)	E010306167	840	8830 lm	78 W	113 lm/W	\leq 19	DDP	TR	IP20	DALI			LED EEI D	X 1206, Y 166, Z 30	BE	•	
ISABELLE PDL 1200 DDP TR 8800 840 PD IR DALI BK (schwarz, ähnlich RAL 9004)	E010306211	840	8830 lm	80 W	110 lm/W	\leq 19	DDP	TR	IP20	DALI		•	LED EEI D	X 1206, Y 166, Z 30	BE	•	
ISABELLE PDL 1200 DDP TR 8800 840 PD IR DALI WH (weiß, ähnlich RAL 9003)	E010306204	840	8830 lm	80 W	110 lm/W	\leq 19	DDP	TR	IP20	DALI		•	LED EEI D	X 1206, Y 166, Z 30	BE	•	

Produktgruppe / Produktname	Art.-Nr.	Produktbeschreibung	Abmessungen (mm)	Kernportfolio	Neuheit
Zubehör					
Adapter					
ISABELLE PDL CONNECTING PLATE BK	E010306259	Verbindungsplatte für Pendelleuchten der Serie ISABELLE, schwarzgrau	X 140, Y 54, Z 2		•
ISABELLE PDL CONNECTING PLATE WH	E010306242	Verbindungsplatte für Pendelleuchten der Serie ISABELLE, weiß	X 140, Y 54, Z 2		•
Fernbedienung					
ESY-Pen	EP10425356	ESY-Pen und ESY-App, ein Duo für alles: (1) Parametrieren, (2) Fernsteuern (3) Licht messen, (4) Projekte verwalten	X 166, Y 24, Z 21,5		•
ISABELLE REMOTE CONTROL	E010306082	Endanwender-Fernbedienung für Serie ISABELLE	X 56, Y 29, Z 7		•

BD

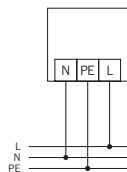

Standardbetrieb

BE

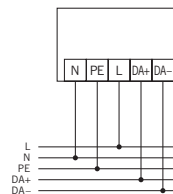

Standardbetrieb mit DALI-Spannungsversorgung

- Einfache Durchverdrahtung durch Steckklemmen auf beiden Gehäusesseiten

5 YEARS
MANUFACTURER
WARRANTY

Die OLIVIA Feuchtraumleuchten eignen sich optimal für das Ausleuchten von Gängen, Hallen, Parkgaragen, Carports oder Kellern. Durchdachte Details vereinfachen die Installation, Schutzart IP65 gewährleistet hohen Witterungsschutz – und erleichtert die Reinigung.

OLIVIA

GUT GESCHÜTZTES LICHT EINFACH SKALIEREN

Installation ohne weiteres Zubehör, Betriebsgerät im Lieferumfang enthalten

Einfache Durchverdrahtung durch Steckklemmen auf beiden Gehäuseseiten

Einfache Entfernung des Diffusors durch handliche Verschlussclips

Verschlussclips aus Edelstahl als optionales Zubehör

Stoßfestigkeitsgrad IK08, Schutzart IP65

Flimmerfreies Licht



BELEUCHTUNG INNENBEREICHE

PRODUKTTYPEN

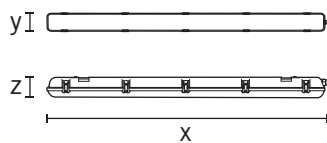

LICHTVERTEILUNG

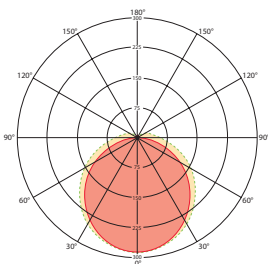

■ C0, ■ C90, ■ C0 / C90

Hinweis: Die produktspezifischen technischen Daten finden Sie auf www.esylux.com.



- Installation ohne weiteres Zubehör, Betriebsgerät im Lieferumfang enthalten
- Einfache Durchverdrahtung durch Steckklemmen auf beiden Gehäuseseiten
- Einfache Entfernung des Diffusors durch handliche Verschlussclips
- Verschlussclips aus Edelstahl als optionales Zubehör
- Stoßfestigkeitsgrad IK08, Schutzart IP65
- Flimmerfreies Licht
- Bemessungslebensdauer $L_{80}B_{50}$ bei 25 °C: 55000 h

Produktgruppe / Produktname	Art.-Nr.	Lichtfarbe (IEC 1231)	Lichtstrom	Bemessungsleistung P	Lichtausbeute	Unified Glare Rating	Entblendung	Diffusor	Schutzart	Steuerungssystem	BT (Bluetooth)	Sensor	Energieeffizienzklasse	Abmessungen (mm)	Schaltplan	Kernportfolio	Neuheit
4000 K / 1265 mm / 36 W																	
OLIVIA MPL 1265 OP 3800 840 (hellgrau, ähnlich RAL 7035)	E010310102	840	3750 lm	39 W	96 lm/W	≤ 25	OP	IP65	ON/OFF				LED EEI E	X 1265, Y 130, Z 88	BF	•	
4000 K / 1565 mm / 50 W																	
OLIVIA MPL 1565 OP 4700 840 (hellgrau, ähnlich RAL 7035)	E010310119	840	4650 lm	49 W	94 lm/W	≤ 25	OP	IP65	ON/OFF				LED EEI D	X 1565, Y 130, Z 88	BF	•	

Produktgruppe / Produktname	Art.-Nr.	Produktbeschreibung	Abmessungen (mm)	Kernportfolio	Neuheit
Zubehör					
Befestigung					
OLIVIA CLAMP SET 10x	E010310188	Befestigungsklammern für Diffusor der Serie OLIVIA, 10 Stück, Edelstahl	X 58, Y 26, Z 10	•	
OLIVIA CLAMP SET 12x	E010310195	Befestigungsklammern für Diffusor der Serie OLIVIA, 12 Stück, Edelstahl	X 58, Y 26, Z 10	•	

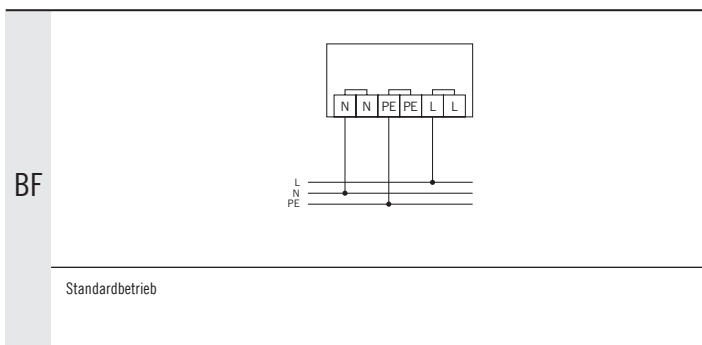



- **Speziallinse für überdurchschnittlich weitreichende Ausleuchtung**

5 YEARS
MANUFACTURER
WARRANTY



Die Serie ELH bietet eine Rettungswegbeleuchtung für den Einzelbatterie-Betrieb, deren Linsenkonstruktion speziell für weitläufige Bereiche konzipiert ist – entweder für eine ellipsenförmigen Ausleuchtung von Fluren oder eine kreisförmige Ausleuchtung großer Räume. Ihre überdurchschnittliche hohe Reichweite reduziert die Anzahl der benötigten Leuchten. Die integrierte DALI-Schnittstelle sorgt für hohe Steuerungsflexibilität im Betrieb und eine komfortable Wartung.

ELH

WEITLÄUFIGE FLÄCHEN SICHER BELEUCHTEN

Einzelbatterie-Notleuchte mit 3 h Notlichtdauer

Geeignet für Deckeneinbau oder –anbau

Spezial-Linse für die weit reichende Ausleuchtung von großen Räumen (O) oder langen Korridoren (C)

Ständige Ladungsüberwachung mit automatischem wöchentlichen Funktionstest und halbjährlichem Betriebsdauertest

Anzeige der Testergebnisse durch farbige Status-LED

Betrieb wahlweise in Dauer- oder Bereitschaftsschaltung

Inklusive NiCd-Akku mit verpolungssicherem Steckanschluss

Anschluss per Steckklemmen mit Durchverdrahtungsoption

Optionale Fernabschaltung und Status-Auslesefunktion über DALI-Bus



BELEUCHTUNG INNENBEREICHE

PRODUKTTYPEN

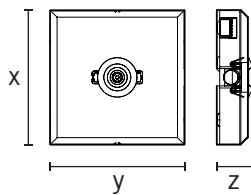
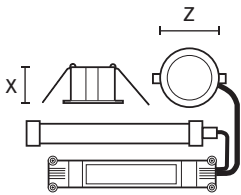

LICHTVERTEILUNG

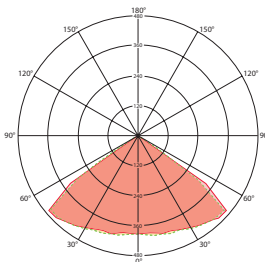
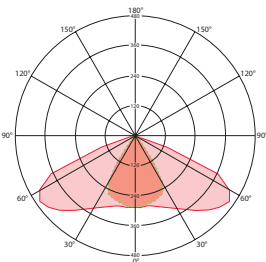

■ C0, ■ C90, ■ C0 / C90

Hinweis: Die produktspezifischen technischen Daten finden Sie auf www.esylux.com.



- Einzelbatterie-Notleuchte mit 3 h Notlichtdauer
- Geeignet für Deckeneinbau oder -anbau
- Spezial-Linse für die weit reichende Ausleuchtung von großen Räumen (O) oder langen Korridoren (C)
- Ständige Ladungsüberwachung mit automatischem wöchentlichen Funktionstest und halbjährlichem Betriebsdauertest
- Anzeige der Testergebnisse durch farbige Status-LED
- Betrieb wahlweise in Dauer- oder Bereitschaftsschaltung
- Inklusive NiCd-Akku mit verpolungssicherem Steckanschluss
- Anschluss per Steckklemmen mit Durchverdrahtungsoption
- Optionale Fernabschaltung und Status-Auslesefunktion über DALI-Bus

Produktgruppe / Produktname	Art.-Nr.	Montageort	Montageart	Leuchtdauer	Erkennungsweite	Lichtstrom	Bemessungsleistung P	Lichtausbeute	Fassung	DALI	Automatischer Selbsttest	Akku	Abmessungen (mm)	Schaltplan	Kernportfolio	Neuheit
3 h / Corridor																
ELH EL LED 3h SC RM CORRIDOR (weiß, ähnlich RAL 9016)	EN10080012	Decke	RM	3 h		155 lm	4 W	38 lm/W		•	•	NiCd	X 55, Z 45	CB	•	
ELH EL LED 3h SC SM CORRIDOR (weiß, ähnlich RAL 9016)	EN10080005	Decke	SM	3 h		155 lm	4 W	38 lm/W		•	•	NiCd	X 190, Y 190, Z 44	CA	•	
3 h / Office																
ELH EL LED 3h SC RM OFFICE (weiß, ähnlich RAL 9016)	EN10080029	Decke	RM	3 h		155 lm	4 W	38 lm/W		•	•	NiCd	X 55, Z 45	CB	•	
ELH EL LED 3h SC SM OFFICE (weiß, ähnlich RAL 9016)	EN10080036	Decke	SM	3 h		155 lm	4 W	38 lm/W		•	•	NiCd	X 190, Y 190, Z 44	CA	•	

Produktgruppe / Produktname	Art.-Nr.	Produktbeschreibung	Abmessungen (mm)	Kernportfolio	Neuheit
Zubehör					
Batterie					
ELH FM BATTERY 2000mAh	EN00007361	Batterie für Serie ELH, 2000mAh, Einbauversion	X 37, Z 210	•	
ELH SM BATTERY NiCd 2000mAh	EN00007378	Batterie für Serie ELH, 2000mAh, Aufbauversion	X 25, Z 170	•	

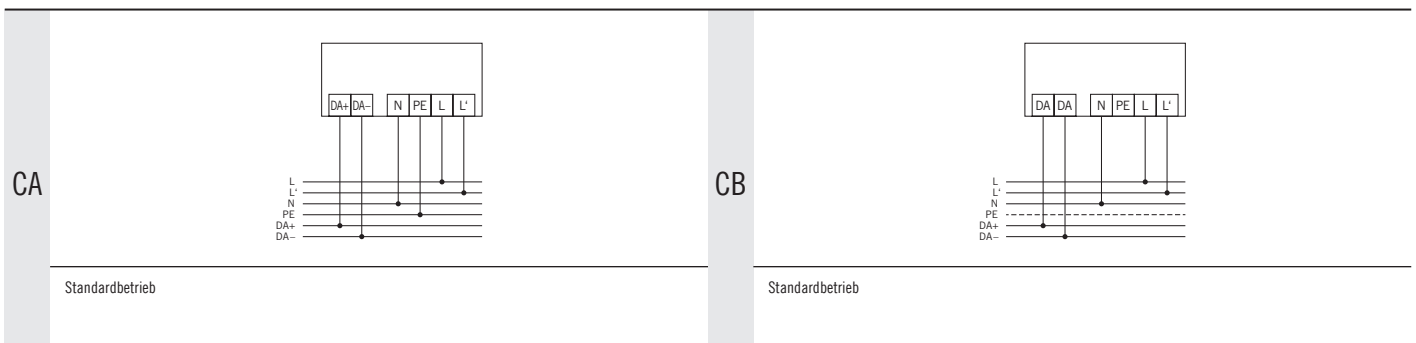



- Großer Verdrahtungsraum mit zahlreichen Leitungszuführungen

5 YEARS
MANUFACTURER
WARRANTY



Mit dem gleichen Grundgehäuse ergänzen die LED-Notleuchten der Serie ELX die Rettungswegkennzeichen der Serie SLX um eine zuverlässige, energieeffiziente Rettungswegbeleuchtung. Neben ihrem großflächigen Ausleuchtungsbereich überzeugen sie durch vielfältige Montagemöglichkeiten und die einfache Installation. Es stehen Ausführungen für Systeme mit Einzelbatterie- oder mit Zentralbatteriebetrieb zur Verfügung.

ESY
CONTROL

+



Parametrierbar mit ESY-Pen und ESY-App.
Mehr auf Seite 224 – 225 oder unter: esylux.com/esy-pen.

ELX

MEHR SICHERHEIT EINFACH INSTALLIEREN

Einzelbatterie-Notleuchte zur Rettungswegbeleuchtung mit 3 h oder 8 h Notlichtdauer

Grundgehäuse aus UV-stabilisiertem Kunststoff mit großem Verdrahtungsraum und Leitungszuführungen aus mehreren Richtungen

Selbstüberwachung mit farbiger Statusanzeige

Manipulationssichere Funktionskontrolle durch Fernbedienung oder Magnet auslösbar

Betrieb wahlweise in Dauer- oder Bereitschaftsschaltung möglich

Steckklemme mit Durchverdrahtungsfunktion

Ständige Ladungsüberwachung mit automatischem wöchentlichen Funktionstest und halbjährlichen Betriebsdauertest

Anzeige der Testergebnisse auf farbiger Statusanzeige

Umfangreiches Zubehör für vielfältige Montagearten erhältlich

Austauschbarer NiCd-Akku mit verpolungssicherem Steckanschluss



BELEUCHTUNG INNENBEREICHE

PRODUKTTYPEN

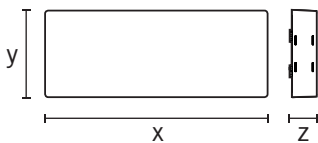

LICHTVERTEILUNG

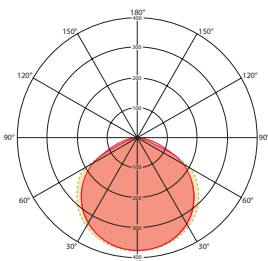

■ C0, ■ C90, ■ C0 / C90

Hinweis: Die produktspezifischen technischen Daten finden Sie auf www.esylux.com.



- Einzelbatterie-Notleuchte zur Rettungswegbeleuchtung mit 3 h oder 8 h Notlichtdauer
- Grundgehäuse aus UV-stabilisiertem Kunststoff mit großem Verdrahtungsraum und Leitungszuführungen aus mehreren Richtungen
- Selbstüberwachung mit farbiger Statusanzeige
- Manipulationssichere Funktionskontrolle durch Fernbedienung oder Magnet auslösbar
- Betrieb wahlweise in Dauer- oder Bereitschaftsschaltung möglich
- Steckklemme mit Durchverdrahtungsfunktion
- Ständige Ladungsüberwachung mit automatischem wöchentlichen Funktionstest und halbjährlichen Betriebsdauererster
- Anzeige der Testergebnisse auf farbiger Statusanzeige
- Umfangreiches Zubehör für vielfältige Montagearten erhältlich
- Austauschbarer NiCd-Akku mit verpolungssicherem Steckanschluss
- Variante (CPS) zum Anschluss an eine zentrale, unterbrechungsfreie Stromversorgung (24 V - 230 V AC/DC)

Produktgruppe / Produktname	Art.-Nr.	Montageort	Montageart	Leuchtdauer	Erkennungsweite	Lichtstrom	Bemessungsleistung P	Lichtausbeute	Fassung	DALI	Automatischer Selbsttest	Akku	Abmessungen (mm)	Schaltplan	Kernportfolio	Neuheit
3 h / ELX																
ELX EL LED 3h IR SM (weiß, ähnlich RAL 9016)	EN10077227	Decke / Wand	SM	3 h		186 lm	3 W	62 lm/W				NiCd	X 388, Y 148, Z 46	BX	•	
8 h / ELX																
ELX EL LED 8h IR SM (weiß, ähnlich RAL 9016)	EN10077340	Decke / Wand	SM	8 h		60 lm	3 W	20 lm/W				NiCd	X 388, Y 148, Z 46	BX	•	
CPS / ELX																
ELX EL LED CPS SM (weiß, ähnlich RAL 9016)	EN10077067	Decke / Wand	SM			200 lm	3 W	66 lm/W					X 388, Y 148, Z 46	CC	•	

Produktgruppe / Produktname	Art.-Nr.	Produktbeschreibung	Abmessungen (mm)	Kernportfolio	Neuheit
Zubehör					
Batterie					
ELX BATTERY NiCd 1800mAh	EN10077418	NiCd-Akku (3,6 V/1800 mAh) für Serie ELX mit verpolungssicherem Steckanschluss	X 130, Y 24, Z 24	•	
Befestigung					
SLX/ELX MOUNTING FRAME 430 FM	EN10077234	Einbaurahmen für Serie SLX und ELX, Einbaulochmaß 430 x 155 mm	X 469, Y 229, Z 36	•	
SLX/ELX TUBE PENDULUM SET	EN10078316	Rohr-Pendelsatz für Serie SLX und ELX	X 530	•	
SLX/ELX WALL BRACKET 110	EN10077289	Wandmontagewinkel für Serie SLX und ELX, 110 mm Länge	X 112, Y 35, Z 55	•	
Fernbedienung					
ESY-Pen	EP10425356	ESY-Pen und ESY-App, ein Duo für alles: (1) Parametrieren, (2) Fernsteuern (3) Licht messen, (4) Projekte verwalten	X 166, Y 24, Z 21,5	•	
SL REMOTE CONTROL	EN10017704	IR-Fernbedienung für Notleuchten	X 56, Y 29, Z 7	•	
Schutz					
SLX/ELX BASKET GUARD WALL	EN10077265	Schutzkorb für Serie SLX und ELX, 80 mm hoch	X 440, Y 230, Z 80	•	

BX

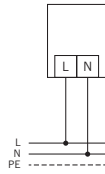

Standardbetrieb

CC

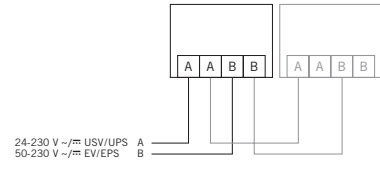

Standardbetrieb mit optionaler Reihenschaltung mit anderen Notleuchten.

- Fernabschaltbar bei Nichtnutzung

3 YEARS
MANUFACTURER
WARRANTY



Die Einzelbatterie-Notleuchten der Serie SLG sind eine klassische, unauffällige Lösung für die Rettungswegbeleuchtung. Die einfache Funktionskontrolle gelingt per Prüftaster oder Fernbedienung, der Fernschalteranschluss erlaubt das vorübergehende Deaktivieren der Notlichtfunktion.



Parametrierbar mit ESY-Pen und ESY-App.
Mehr auf Seite 224 – 225 oder unter: esylux.com/esy-pen.

SLG UNAUFFÄLLIG, SICHER, FERNABSCHALTBAR

Einzelbatterie-Notleuchte mit 3 h Notlichtdauer

Geeignet für Deckeneinbaumontage

Selbstüberwachung (SC) und Fail-Safe-Kontakt (öffnet bei Fehler)

Zusätzlicher Fernschalteranschluss (F+, F-) zur Deaktivierung der Notlichtfunktion bei Nichtnutzung des Gebäudes

Funktionskontrolle und Selbstüberwachung konventionell mit Prüftaster oder komfortabel mit Fernbedienung SL REMOTE CONTROL

Ständige Ladungsüberwachung mit automatischem wöchentlichen Funktionstest und halbjährlichem Betriebsdauertest

Anzeige der Testergebnisse durch farbige Status-LED

Betrieb wahlweise in Dauer- oder Bereitschaftsschaltung

Inklusive NiMH-Akku mit verpolungssicherem Steckanschluss

Anschluss per Steckklemmen



BELEUCHTUNG INNENBEREICHE

PRODUKTTYPEN

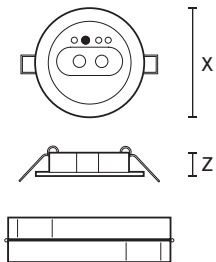

LICHTVERTEILUNG

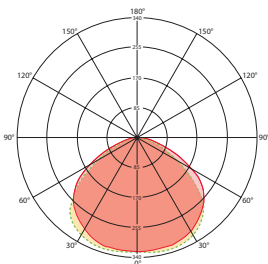

■ C0, ■ C90, ■ C0 / C90

Hinweis: Die produktspezifischen technischen Daten finden Sie auf www.esylux.com.

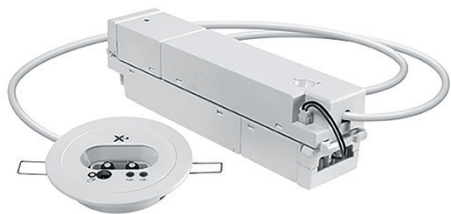

- Einzelbatterie-Notleuchte mit 3 h Notlichtdauer
- Geeignet für Deckeneinbaumontage
- Selbstüberwachung (SC) und Fail-Safe-Kontakt (öffnet bei Fehler)
- Zusätzlicher Fernschalteranschluss (F+, F-) zur Deaktivierung der Notlichtfunktion bei Nichtnutzung des Gebäudes
- Funktionskontrolle und Selbstüberwachung konventionell mit Prüftaster oder komfortabel mit Fernbedienung SL REMOTE CONTROL
- Ständige Ladungsüberwachung mit automatischem wöchentlichen Funktionstest und halbjährlichem Betriebsdauertest
- Anzeige der Testergebnisse durch farbige Status-LED
- Betrieb wahlweise in Dauer- oder Bereitschaftsschaltung
- Inklusive NiMh-Akku mit verpolungssicherem Steckanschluss
- Anschluss per Steckklemmen

Produktgruppe / Produktname	Art.-Nr.	Montageort	Montageart	Leuchtdauer	Erkennungsweite	Lichtstrom	Bemessungsleistung P	Lichtausbeute	Fassung	DALI	Automatischer Selbsttest	Akku	Abmessungen (mm)	Schaltplan	Kernportfolio	Neuheit
3 h / SLG																
SLG EL LED 3h IR RM (weiß, ähnlich RAL 9010)	EN10061301	Decke	RM	3 h		100 lm	4 W	25 lm/W				NiMH	X 90, Z 37		CE	

Produktgruppe / Produktname	Art.-Nr.	Produktbeschreibung	Abmessungen (mm)	Kernportfolio	Neuheit
Zubehör					
Befestigung					
SLG BRACKET SET	EN10061318	Befestigungssatz für Serie SLG	X 180, Y 55, Z 42		
Fernbedienung					
ESY-Pen	EP10425356	ESY-Pen und ESY-App, ein Duo für alles: (1) Parametrieren, (2) Fernsteuern (3) Licht messen, (4) Projekte verwalten	X 166, Y 24, Z 21,5	•	
SL REMOTE CONTROL	EN10017704	IR-Fernbedienung für Notleuchten	X 56, Y 29, Z 7	•	

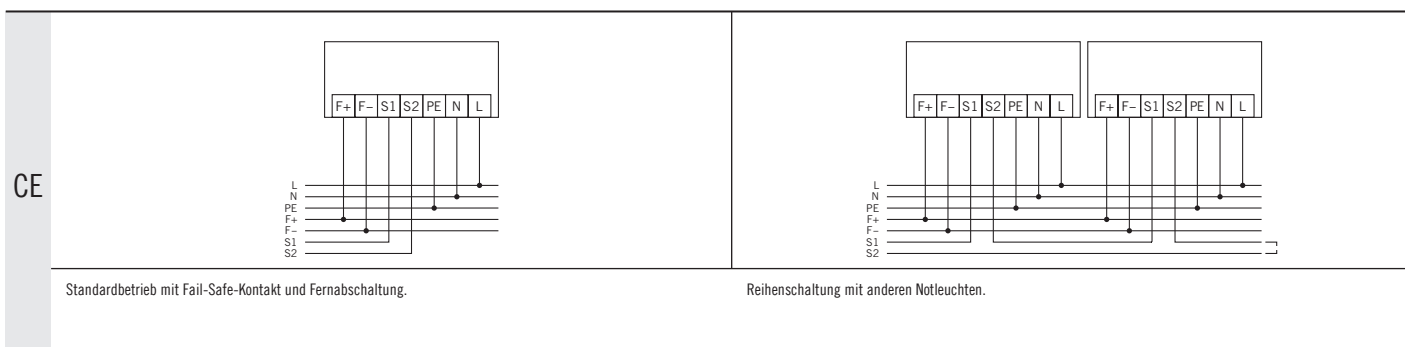



- Funktionskontrolle per Fernbedienung möglich
- Flexible Wand- oder Deckenmontage ohne Zubehör
- Varianten mit Selbstüberwachung erhältlich

5 YEARS
MANUFACTURER
WARRANTY



Die Einzelbatterie-Notleuchten der Serie SLA sind eine klassische Lösung für die Rettungswegkennzeichnung, wo eine Erkennungsweite von 14 Metern gefordert ist. Die einfache Funktionskontrolle gelingt per Prüftaster oder Fernbedienung, alternativ steht eine Variante mit Selbstüberwachung bereit. Umfangreiches Zubehör ermöglicht den Einsatz und eine einfache Montage in allen gängigen Umgebungen.



Parametrierbar mit ESY-Pen und ESY-App.
Mehr auf Seite 224 – 225 oder unter: esylux.com/esy-pen.

SLA

FERNBEDIENBARE, KOMPAKTE NOTLEUCHE FÜR VIELFÄLTIGE ANWENDUNGSBEREICHE

Einzelbatterie-Notleuchte mit 3 h oder 8 h Notlichtdauer und 14 m Erkennungsweite

Geeignet für Wand- und Deckenmontage

Inklusive Leuchtmittel (je nach Variante LED oder Leuchtstofflampe) und Piktogramm-Folien (je nach Variante)

Einfache Funktionskontrolle konventionell mit Prüftaster oder komfortabel mit ESY-Pen und ESY-App oder Fernbedienung SL REMOTE CONTROL, Statusanzeige durch LED

LED-Varianten mit Selbstüberwachung

Dauer- und Bereitschaftsschaltung

Zusätzlicher Lichtaustritt nach unten für bessere Orientierung im Notfall

Anschluss per Steckklemmen

Inklusive Akku mit verpolungssicherem Steckanschluss



PRODUKTTYPEN

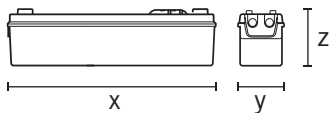



- Einzelbatterie-Notleuchte mit 3 h oder 8 h Notlichtdauer und 14 m Erkennungsweite
- Geeignet für Wand- und Deckenmontage
- Inklusive Leuchtmittel (je nach Variante LED oder Leuchtstofflampe) und Piktogramm-Folien (je nach Variante)
- Einfache Funktionskontrolle konventionell mit Prüftaster oder komfortabel mit ESY-Pen und ESY-App oder Fernbedienung SL REMOTE CONTROL, Statusanzeige durch LED
- LED-Varianten mit Selbstüberwachung
- Dauer- und Bereitschaftsschaltung
- Zusätzlicher Lichtaustritt nach unten für bessere Orientierung im Notfall
- Inklusive Akku mit verpolungssicherem Steckanschluss
- Anschluss per Steckklemmen
- Leitungseinführung hinten oder seitlich mit elastischen Dichtungsmembranen

Produktgruppe / Produktname	Art.-Nr.	Montageort	Montageart	Leuchtdauer	Erkennungsweite	Lichtstrom	Bemessungsleistung P	Lichtausbeute	Fassung	DALI	Automatischer Selbsttest	Akku	Abmessungen (mm)	Schaltplan	Kernportfolio	Neuheit
14 m / SLA																
SLA EL FLP 3h 14m IR SC SM (weiß, ähnlich RAL 9010)	EN10017513	Decke / Wand	SM	3 h	14 m		5 W		G5		•	NiCd	X 352, Y 90, Z 114	CD		
SLA EL FLP 3h 14m IR SM (weiß, ähnlich RAL 9010)	EN10017506	Decke / Wand	SM	3 h	14 m		5 W		G5			NiCd	X 352, Y 90, Z 114	CD		
SLA EL LED 3h 14m IR SC SM (weiß, ähnlich RAL 9010)	EN10017551	Decke / Wand	SM	3 h	14 m		3 W				•	LiFePO ₄	X 355, Y 90, Z 115	CD	•	★
SLA EL LED 8h 14m IR SC SM (weiß, ähnlich RAL 9003)	EN10032660	Decke / Wand	SM	8 h	14 m		3 W				•	LiFePO ₄	X 355, Y 90, Z 115	CD	•	★

Produktgruppe / Produktname	Art.-Nr.	Produktbeschreibung	Abmessungen (mm)	Kernportfolio	Neuheit
Zubehör					
Batterie					
SLA FLP/GL BATTERY NiCd 1800mAh	EN10027208	NiCd-Akku (3,6 V/1800 mAh) für Serie SLA FLP/GL, mit verpolungssicherem Steckanschluss	X 65, Y 20, Z 45	•	
SLA/SLB BATTERY LiFePO4 1500mAh	EN10032721	Ersatzakku für Notleuchten der Serie SLA und SLB Revision ab 2022 mit LiFePO4 Akku	X 65, Y 18		★
Fernbedienung					
ESY-Pen	EP10425356	ESY-Pen und ESY-App, ein Duo für alles: (1) Parametrieren, (2) Fernsteuern (3) Licht messen, (4) Projekte verwalten	X 166, Y 24, Z 21,5	•	
SL REMOTE CONTROL	EN10017704	IR-Fernbedienung für Notleuchten	X 56, Y 29, Z 7	•	
Schutz					
SLA 14 BASKET GUARD	EN10017841	Schutzkorb für Serie SLA mit Normalhaube (14 m)	X 410, Y 140, Z 140	•	
SLA/SLF 30 BASKET GUARD CEILING	EN10017858	Schutzkorb für Serie SLA (mit hoher Haube, 25 m) und SLF	X 410, Y 170, Z 220		
Symbol					
SLA 14 SYMBOL SET 1	EN10032769	Piktogramm-Satz für Serie SLA, 14 m Erkennungsweite, Pfeil rechts, links, oben und unten	X 310, Z 70		★
SLA 14 SYMBOL SET 2	EN10032707	Piktogramm-Satz für Serie SLA, 14 m Erkennungsweite, oben rechts, oben links, unten rechts und unten links	X 310, Z 70		★

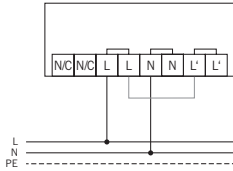

Standardbetrieb (Bereitschaftsschaltung) oder optionale Dauerschaltung.

- Flexible Wand- oder Deckenmontage ohne Zubehör

5 YEARS
MANUFACTURER
WARRANTY



Die Einzelbatterie-Notleuchten der Serie SLB sind eine klassische Lösung für Orte, an denen eine Erkennungsweite von 21 Metern gefordert ist. Per Prüftaster lässt sich die Funktionsfähigkeit leicht kontrollieren. Umfangreiches Zubehör ermöglicht den Einsatz und eine einfache Montage in allen gängigen Umgebungen.

SLB

ROBUSTE NOTLEUCHE FÜR EINFACHE ANWENDUNGEN

Einzelbatterie-Notleuchte mit 3 h oder 8 h Notlichtdauer und 21m Erkennungsweite

Geeignet für Wand- und Deckenmontage

Inklusive Leuchtmittel (je nach Variante LED oder Leuchtstofflampe)

Einfache Funktionskontrolle konventionell mit Prüftaster oder komfortabel mit ESY-Pen und ESY-App oder Fernbedienung SL REMOTE CONTROL, Statusanzeige durch LED

Dauer- und Bereitschaftsschaltung

Zusätzlicher Lichtaustritt nach unten für bessere Orientierung im Notfall

Inklusive Akku mit verpolungssicherem Steckanschluss

Anschluss per Steckklemmen

Leitungseinführung hinten oder seitlich mit elastischen Dichtungsmembranen



BELEUCHTUNG INNENBEREICHE

PRODUKTTYPEN

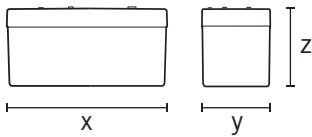



- Einzelbatterie-Notleuchte mit 3 h oder 8 h Notlichtdauer und 21m Erkennungsweite
- Geeignet für Wand- und Deckenmontage
- Inklusive Leuchtmittel (je nach Variante LED oder Leuchtstofflampe)
- Einfache Funktionskontrolle konventionell mit Prüftaster oder komfortabel mit ESY-Pen und ESY-App oder Fernbedienung SL REMOTE CONTROL, Statusanzeige durch LED
- Dauer- und Bereitschaftsschaltung
- Zusätzlicher Lichtaustritt nach unten für bessere Orientierung im Notfall
- Inklusive Akku mit verpolungssicherem Steckanschluss
- Anschluss per Steckklemmen
- Leitungseinführung hinten oder seitlich mit elastischen Dichtungsmembranen

Produktgruppe / Produktname	Art.-Nr.	Montageort	Montageart	Leuchtdauer	Erkennungsweite	Lichtstrom	Bemessungsleistung P	Lichtausbeute	Fassung	DALI	Automatischer Selbsttest	Akku	Abmessungen (mm)	Schaltplan	Kernportfolio	Neuheit
21 m / SLB																
SLB EL LED 3h 21m SM (weiß, ähnlich RAL 9010)	EN10026836	Decke / Wand	SM	3 h	21 m		3 W					LiFePO ₄	X 250, Y 150, Z 135	CD	•	★
SLB EL LED 8h 21m SM (weiß, ähnlich RAL 9003)	EN10032677	Decke / Wand	SM	8 h	21 m		3 W					LiFePO ₄	X 250, Y 150, Z 135	CD	•	★

Produktgruppe / Produktname	Art.-Nr.	Produktbeschreibung	Abmessungen (mm)	Kernportfolio	Neuheit
Zubehör					
Batterie					
SLA/SLB BATTERY LiFePO4 1500mAh	EN10032721	Ersatzakku für Notleuchten der Serie SLA und SLB Revision ab 2021 mit LiFePO4 Akku	X 65, Y 18		★
Schutz					
SLB 21 BASKET GUARD	EN10027062	Schutzkorb für Serie SLB	X 310, Y 185, Z 190	•	
Symbol					
SLB 21 SYMBOL SET 1	EN10032783	Piktogramm-Satz für Serie SLB, 21 m Erkennungsreichweite, rechts, links, oben, unten	X 210, Z 105	•	★
SLB 21 SYMBOL SET 2	EN10032738	Piktogramm-Satz für Serie SLB, 21 m Erkennungsreichweite, oben rechts, oben links, unten rechts, unten links	X 210, Z 105	•	★

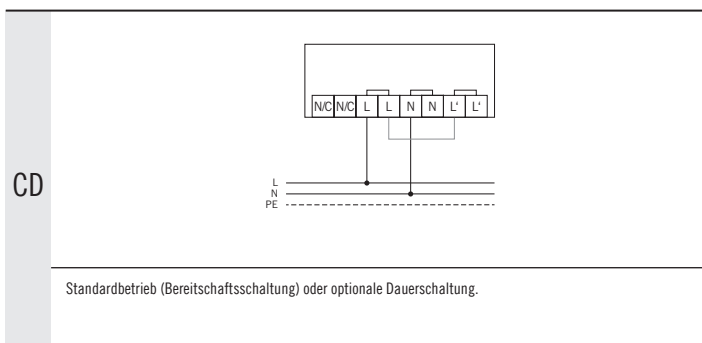



- Funktionales, wertiges und dezentes Design für unterschiedlichste Montagearten
- Funktionskontrolle per Fernbedienung und Self-Control möglich
- Fernabschaltbar bei Nichtnutzung

5 YEARS
MANUFACTURER
WARRANTY



Wo die anspruchsvolle Inneneinrichtung eine dezente Gestaltung der Rettungswegkennzeichen verlangt, lassen sich mit den SLC/SLD Einzelbatterie-Notleuchten Design und Funktionalität bestmöglich in Einklang bringen. Zahlreiche Varianten erlauben einen flexiblen Einsatz – und sind bereits für unterschiedlichste Montagearten vorkonfiguriert.

Parametrierbar mit ESY-Pen und ESY-App.
Mehr auf Seite 224 – 225 oder unter: esylux.com/esy-pen.

SLC/SLD

HÖCHSTE SICHERHEIT IM WERTIGEN DESIGN

Einzelbatterie-Notleuchte mit 3 h Notlichtdauer und 25 m (SLC) oder 32 m (SLD) Erkennungsweite

Varianten für Wand-, Wandausleger-, Pendel-, Deckenanbau- und Deckeneinbaumontage

Selbstüberwachung (SC = Self Control) und Fail-Safe-Kontakt (öffnet bei Fehler)

Zusätzlicher Fernschalteranschluss (F+, F-) zur Deaktivierung der Notlichtfunktion bei Nichtnutzung des Gebäudes

Inklusive Leuchtmittel (LED)

Funktionskontrolle und Selbstüberwachung konventionell mit Prüftaster oder komfortabel mit ESY-Pen und ESY-App oder Fernbedienung SL REMOTE CONTROL auslösbar

Ständige Ladungsüberwachung mit automatischem wöchentlichen Funktionstest und jährlichem Betriebsdauertest

Anzeige der Testergebnisse durch farbige LEDs (grün/rot)

Dauer- und Bereitschaftsschaltung

Inklusive Akku mit verpolungssicherem Steckanschluss



BELEUCHTUNG INNENBEREICHE

PRODUKTTYPEN

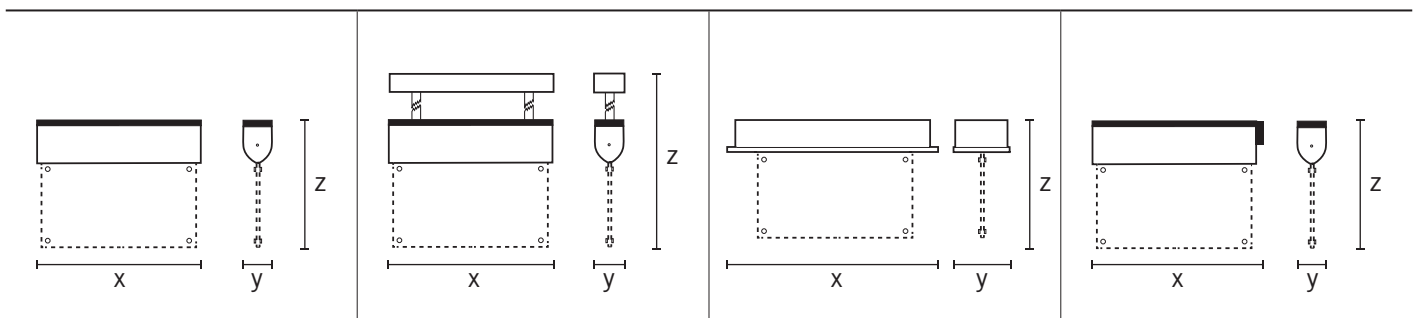

SLC/SLD

BELEUCHTUNG INNENBEREICHE / NOTLEUCHTEN



- Einzelbatterie-Notleuchte mit 3 h Notlichtdauer und 25 m (SLC) oder 32 m (SLD) Erkennungsweite
- Varianten für Wand-, Wandausleger-, Pendel-, Deckenanbau- und Deckeneinbaumontage
- Selbstüberwachung (SC = Self Control) und Fail-Safe-Kontakt (öffnet bei Fehler)
- Zusätzlicher Fernschalteranschluss (F+, F-) zur Deaktivierung der Notlichtfunktion bei Nichtnutzung des Gebäudes
- Inklusive Leuchtmittel (LED)
- Funktionskontrolle und Selbstüberwachung konventionell mit Prüftaster oder komfortabel mit ESY-Pen und ESY-App oder Fernbedienung SL REMOTE CONTROL auslösbar
- Ständige Ladungsüberwachung mit automatischem wöchentlichen Funktionstest und jährlichem Betriebsdauertest
- Anzeige der Testergebnisse durch farbige LEDs (grün/rot)
- Dauer- und Bereitschaftsschaltung
- Inklusive Akku mit verpolungssicherem Steckanschluss
- Anschluss per Steckklemmen
- inklusive Piktogramm-Scheibe und 5 Piktogrammen (unten (beidseitig), rechts, links, Leersymbol)

Produktgruppe / Produktname	Art.-Nr.	Montageort	Montageart	Leuchtdauer	Erkennungsweite	Lichtstrom	Bemessungsleistung P	Lichtausbeute	Fassung	DALI	Automatischer Selbsttest	Akku	Abmessungen (mm)	Schaltplan	Kernportfolio	Neuheit
25 m / SLC																
SLC EL LED 3h 25m IR SC/C PM (aluminium)	EN10031595	Decke	PM	25 m	25 m	3 W						• LiFePO ₄ X 300, Y 55, Z 575	CE	•	★	
SLC EL LED 3h 25m IR SC/C RM (weiß, ähnlich RAL 9010)	EN10031601	Decke	RM	25 m	25 m	3 W						• LiFePO ₄ X 355, Y 115, Z 215	CE	•	★	
SLC EL LED 3h 25m IR SC/C SM (aluminium)	EN10031618	Decke	SM	25 m	25 m	3 W						• LiFePO ₄ X 300, Y 55, Z 235	CE	•	★	
SLC EL LED 3h 25m IR SC/C WBM (aluminium)	EN10031632	Wand	WBM	25 m	25 m	3 W						• LiFePO ₄ X 315, Y 55, Z 235	CE	•	★	
SLC EL LED 3h 25m IR SC/C WM (aluminium)	EN10031625	Wand	SM	25 m	25 m	3 W						• LiFePO ₄ X 300, Y 67, Z 235	CE	•	★	
32 m / SLD																
SLD EL LED 3h 32m IR SC/C PM (aluminium)	EN10031649	Decke	PM	32 m	32 m	3 W						• LiFePO ₄ X 360, Y 55, Z 605	CE	•	★	
SLD EL LED 3h 32m IR SC/C RM (weiß, ähnlich RAL 9010)	EN10031656	Decke	RM	32 m	32 m	3 W						• LiFePO ₄ X 425, Y 115, Z 245	CE	•	★	
SLD EL LED 3h 32m IR SC/C SM (aluminium)	EN10031663	Decke	SM	32 m	32 m	3 W						• LiFePO ₄ X 360, Y 55, Z 270	CE	•	★	
SLD EL LED 3h 32m IR SC/C WBM (aluminium)	EN10031687	Wand	WBM	32 m	32 m	3 W						• LiFePO ₄ X 375, Y 55, Z 270	CE	•	★	
SLD EL LED 3h 32m IR SC/C WM (aluminium)	EN10031670	Wand	SM	32 m	32 m	3 W						• LiFePO ₄ X 360, Y 67, Z 270	CE	•	★	

Produktgruppe / Produktname	Art.-Nr.	Produktbeschreibung	Abmessungen (mm)	Kernportfolio	Neuheit
Zubehör					
Batterie					
SLC/SLD BATTERY LiFePO4 1500mAh	EN10433054	Ersatzakku für Notleuchten der Serie SLC und SLD Revision ab 2022 mit LiFePO4 Akku	X 68, Y 19		★
Fernbedienung					
ESY-Pen	EP10425356	ESY-Pen und ESY-App, ein Duo für alles: (1) Parametrieren, (2) Fernsteuern (3) Licht messen, (4) Projekte verwalten	X 166, Y 24, Z 21,5	•	
SL REMOTE CONTROL	EN10017704	IR-Fernbedienung für Notleuchten	X 56, Y 29, Z 7	•	

Produktgruppe / Produktname	Art.-Nr.	Produktbeschreibung	Abmessungen (mm)	Kernportfolio Neuheit
Symbol				
SLC SYMBOL SET ALTERNATIVE	EN10031694	Alternativer Piktogramm-Satz mit 25 m Erkennungsweite für Einzelbatterie-Notleuchten der Serie SLC. 6 Piktogramme (oben (beidseitig), unten links, unten rechts, oben links, oben rechts), inklusive Befestigungsmaterial.	X 290, Y 145, Z 10	★
SLD SYMBOL SET ALTERNATIVE	EN10031700	Alternativer Piktogramm-Satz mit 32 m Erkennungsweite für Einzelbatterie-Notleuchten der Serie SLD. 6 Piktogramme (oben (beidseitig), unten links, unten rechts, oben links, oben rechts), inklusive Befestigungsmaterial.	X 350, Y 175, Z 10	★

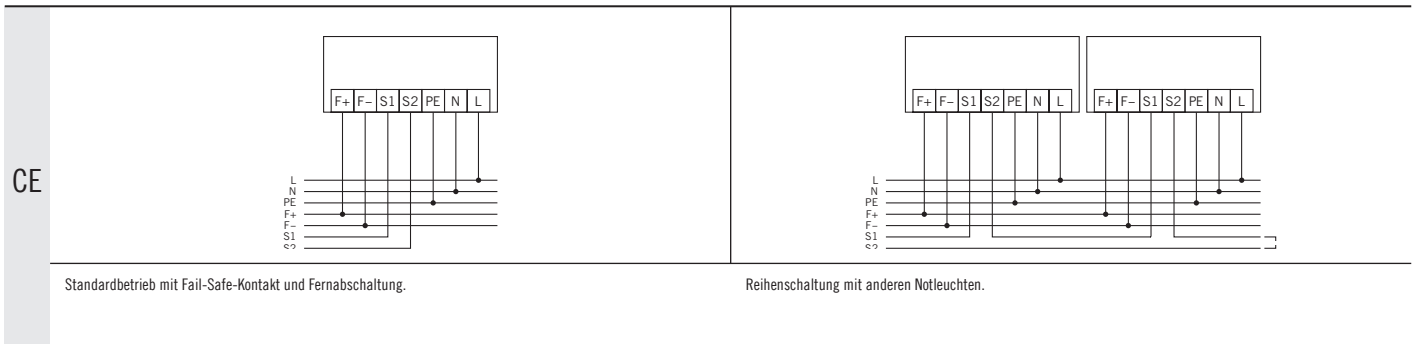

BELEUCHTUNG INNENBEREICHE

- Doppelfunktion als Rettungswegkennzeichnung und -beleuchtung
- Funktionskontrolle per Fernbedienung möglich
- Fernabschaltbar bei Nichtnutzung

5 YEARS
MANUFACTURER
WARRANTY



ESY
CONTROL

+



Die Einzelbatterie-Notleuchten der Serie SLE/SLF sind eine klassische Lösung für die Rettungswegkennzeichnung, wo neben der passenden Erkennungsweite optional auch eine Notlichtdauer von acht Stunden gefordert ist. Die einfache Funktionskontrolle gelingt per Prüftaster oder Fernbedienung, umfangreiches Zubehör ermöglicht den Einsatz und eine einfache Montage in allen gängigen Umgebungen.

Parametrierbar mit ESYPen und ESY-App.
Mehr auf Seite 224 – 225 oder unter: esylux.com/esy-pen.

SLE/SLF

FLEXIBLES NOTLICHT MIT DOPPELFUNKTION

Einzelbatterie-Notleuchte mit 3 h / 8 h Notlichtdauer und 23 m (SLE) oder 30 m (SLF) Erkennungsweite

Doppelfunktion als Rettungswegkennzeichnung und -beleuchtung

3 h Modus nutzt die Piktogrammebeleuchtung und Downlight Funktion / 8 h Modus nutzt die Piktogrammebeleuchtung im Notbetrieb

Varianten für Wand- und Deckenanbaumontage

Selbstüberwachung (SC = Self Control) und Fail-Safe-Kontakt (öffnet bei Fehler)

Zusätzlicher Fernschalteranschluss (F+, F-) zur Deaktivierung der Notlichtfunktion bei Nichtnutzung des Gebäudes



Inklusive Leuchtmittel (LED) und Piktogramm-Folien:
SM (1x links, 1x rechts, 1x oben, 2x unten, 1x weiß),
WM (1x links, 1x rechts, 1x oben, 1x unten)

Funktionskontrolle und Selbstüberwachung konventionell mit Prüftaster oder komfortabel mit ESY-Pen und ESY-App oder Fernbedienung SL REMOTE CONTROL auslösbar

Ständige Ladungsüberwachung mit automatischem wöchentlichen Funktionstest und jährlichem Betriebsdauertest

Anzeige der Testergebnisse durch farbige LEDs (grün/rot)

PRODUKTTYPEN

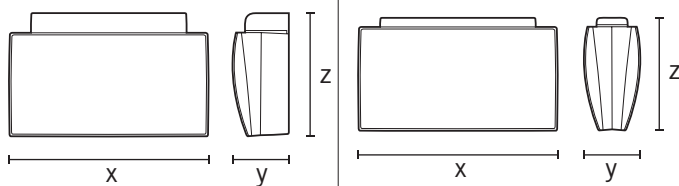

LICHTVERTEILUNG

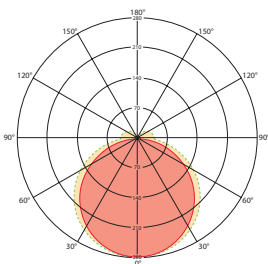

■ C0, ■ C90, ■ C0 / C90

Hinweis: Die produktspezifischen technischen Daten finden Sie auf www.esylux.com.

SLE/SLF

BELEUCHTUNG INNENBEREICHE / NOTLEUCHTEN



- Einzelbatterie-Notleuchte mit 3 h / 8 h Notlichtdauer und 23 m (SLE) oder 30 m (SLF) Erkennungsweite
- Doppelfunktion als Rettungswegkennzeichnung und -beleuchtung
- 3 h Modus nutzt die Piktogrammebeleuchtung und Downlight Funktion / 8 h Modus nutzt die Piktogrammebeleuchtung im Notbetrieb
- Varianten für Wand- und Deckenanbaumontage
- Selbstüberwachung (SC = Self Control) und Fail-Safe-Kontakt (öffnet bei Fehler)
- Zusätzlicher Fernschalteranschluss (F+, F-) zur Deaktivierung der Notlichtfunktion bei Nichtnutzung des Gebäudes
- Inklusive Leuchtmittel (LED) und Piktogramm-Folien: SM (1x links, 1x rechts, 1x oben, 2x unten, 1x weiß), WM (1x links, 1x rechts, 1x oben, 1x unten)
- Funktionskontrolle und Selbstüberwachung konventionell mit Prüftaster oder komfortabel mit ESY-Pen und ESY-App oder Fernbedienung SL REMOTE CONTROL auslösbar
- Ständige Ladungsüberwachung mit automatischem wöchentlichen Funktionstest und jährlichem Betriebsdauertest
- Anzeige der Testergebnisse durch farbige LEDs (grün/rot)
- Dauer- und Bereitschaftsschaltung
- Inklusive Akku mit verpolungssicherem Steckanschluss
- Anschluss per Steckklemmen

Produktgruppe / Produktname	Art.-Nr.	Montageort	Montageart	Leuchtdauer	Erkennungsweite	Lichtstrom	Bemessungsleistung P	Lichtausbeute	Fassung	DALI	Automatischer Selbsttest	Akku	Abmessungen (mm)	Schaltplan	Kernportfolio	Neuheit
23 m / SLE																
SLE EL LED 3h/8h 23m IR SC/C SM (weiß, ähnlich RAL 9010)	EN10061813	Decke	SM	3 h	23 m	65 lm	4 W	16 lm/W				• LiFePO ₄ X 245, Y 67, Z 138		CF		•
SLE EL LED 3h/8h 23m IR SC/C WM (weiß, ähnlich RAL 9010)	EN10061806	Wand	SM	3 h	23 m	65 lm	4 W	16 lm/W				• LiFePO ₄ X 245, Y 70, Z 147		CF		•
30 m / SLF																
SLF EL LED 3h/8h 30m IR SC/C SM (weiß, ähnlich RAL 9010)	EN10061837	Decke	SM	3 h	30 m	65 lm	4 W	16 lm/W				• LiFePO ₄ X 306, Y 72, Z 170		CF		•
SLF EL LED 3h/8h 30m IR SC/C WM (weiß, ähnlich RAL 9010)	EN10061820	Wand	SM	3 h	30 m	65 lm	4 W	16 lm/W				• LiFePO ₄ X 306, Y 75, Z 184		CF		•

Produktgruppe / Produktname	Art.-Nr.	Produktbeschreibung	Abmessungen (mm)	Kernportfolio	Neuheit
Zubehör					
Batterie					
SLE/SLF BATTERY LiFePO4 1500mAh	EN10077784	Ersatzakku für Notleuchten der Serie SLE und SLF Revision ab 2022 mit LiFePO4 Akku	X 67, Y 18		
Befestigung					
SLE WALL ARM	EN10060335	Wandausleger für Serie SLE	X 262, Y 108, Z 45		
Fernbedienung					
ESY-Pen	EP10425356	ESY-Pen und ESY-App, ein Duo für alles: (1) Parametrieren, (2) Fernsteuern (3) Licht messen, (4) Projekte verwalten	X 166, Y 24, Z 21,5		•
SL REMOTE CONTROL	EN10017704	IR-Fernbedienung für Notleuchten	X 56, Y 29, Z 7		•
Schutz					
SLA/SLF 30 BASKET GUARD CEILING	EN10017858	Schutzkorb für Serie SLA (mit hoher Haube, 25 m) und SLF	X 410, Y 170, Z 220		
SLE 24 BASKET GUARD WALL	EN10017995	Schutzkorb für Serie SLE, 100 mm hoch	X 290, Y 205, Z 105		•
SLF 30 BASKET GUARD WALL	EN10017971	Schutzkorb für Serie SLF, 100 mm hoch	X 360, Y 250, Z 105		•

Produktgruppe / Produktname	Art.-Nr.	Produktbeschreibung	Abmessungen (mm)	Kernportfolio Neuheit
Symbol				
SLE 23 SYMBOL SET 1	EN10032745	Piktogramm-Satz 23 m für Einzelbatterie-Notleuchten der Serie SLE (Pfeil rechts, links, oben, 2 x unten und blanko weiß)		
SLE 23 SYMBOL SET 2	EN10032752	Piktogramm-Satz für Serie SLE, 23 m Erkennungsreichweite rechts oben, links oben, rechts unten, links unten		
SLF 30 SYMBOL SET 1	EN10032790	Piktogramm-Satz 30 m für Einzelbatterie-Notleuchten der Serie SLE (Pfeil rechts, links, oben, 2 x unten und blanko weiß)		
SLF 30 SYMBOL SET 2	EN10032806	Piktogramm-Satz für Serie SLE, 30 m Erkennungsreichweite rechts oben, links oben, rechts unten, links unten		

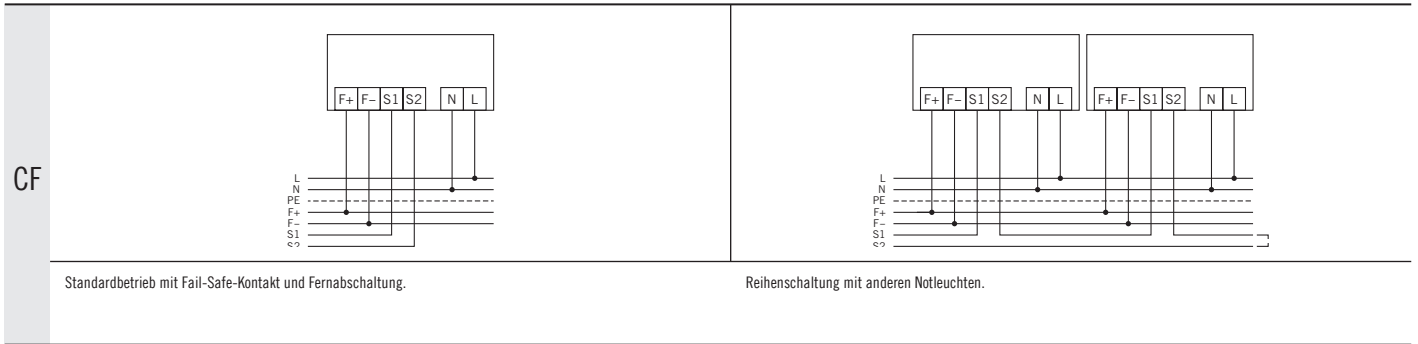

BELEUCHTUNG INNENBEREICHE

- Funktionale Konstruktion für unterschiedlichste Montagearten
- Fernabschaltbar bei Nichtnutzung
- Funktionskontrolle per Fernbedienung möglich

5 YEARS
MANUFACTURER
WARRANTY



Die Notleuchten der Serie SLX bieten variable LED-Lösungen für das Kennzeichnen von Rettungswegen. Ob klassische, robuste Ausführung, modernes, unauffälliges Design oder ein flacher Korpus speziell für die Wandmontage: Für das gemeinsame Grundgehäuse findet sich dank des modularen Aufbaukonzepts für nahezu jede Anforderung der passende Aufsatz. Neben den Einzelbatterievarianten stehen auch Ausführungen für Systeme mit Zentralbatteriebetrieb bereit.

Parametrierbar mit ESY-Pen und ESY-App.
Mehr auf Seite 224 – 225 oder unter: esylux.com/esy-pen.

SLX

MODULARES KONZEPT MIT EINFACHER INSTALLATION

Einzelbatterie-Notleuchte mit 3 h oder 8 h Notlichtdauer und 14 m, 24 m oder 32 m Erkennungsweite

Varianten für Wand- und Deckenanbaumontage

Grundgehäuse aus UV-stabilisiertem Kunststoff mit großem Verdrahtungsraum und Leitungszuführungen aus mehreren Richtungen

Drei Aufsatzvarianten: flache Abdeckung, Displayscheibe oder High Cover

Selbstüberwachung (SC = Self Control)

Inklusive Leuchtmittel (LED)

Funktionskontrolle und Selbstüberwachung konventionell mit Magnet oder komfortabel mit Fernbedienung SL REMOTE CONTROL

Ständige Ladungsüberwachung mit automatischem wöchentlichen Funktionstest und jährlichem Betriebsdauertest

Anzeige der Testergebnisse durch farbige LEDs (grün/rot)

Dauer- und Bereitschaftsschaltung



PRODUKTTYPEN

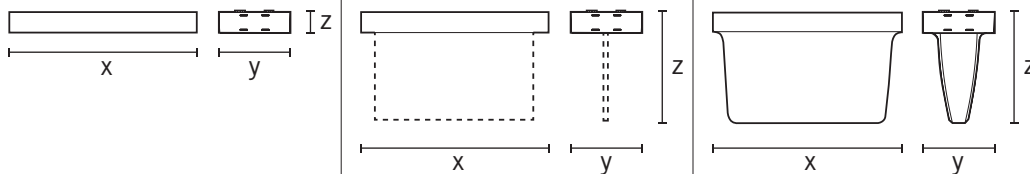

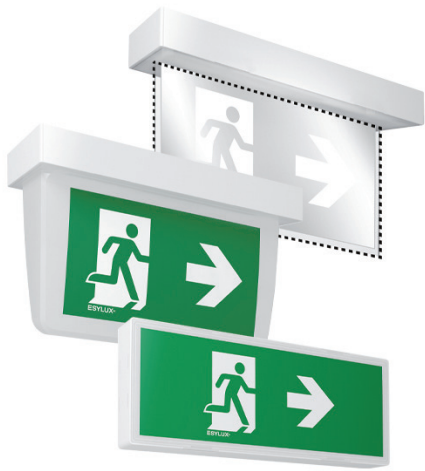

- Einzelbatterie-Notleuchte mit 3 h oder 8 h Notlichtdauer und 14 m, 24 m oder 32 m Erkennungsweite
- Varianten für Wand- und Deckenanbaumontage
- Grundgehäuse aus UV-stabilisiertem Kunststoff mit großem Verdrahtungsraum und Leitungszuführungen aus mehreren Richtungen
- Drei Aufsatzvarianten: flache Abdeckung, Displayscheibe oder High Cover
- Selbstüberwachung (SC = Self Control)
- Inklusive Leuchtmittel (LED)
- Funktionskontrolle und Selbstüberwachung konventionell mit Magnet oder komfortabel mit Fernbedienung SL REMOTE CONTROL
- Ständige Ladungsüberwachung mit automatischem wöchentlichen Funktionstest und jährlichem Betriebsdauertest
- Anzeige der Testergebnisse durch farbige LEDs (grün/rot)
- Dauer- und Bereitschaftsschaltung
- Inklusive NiCd-Akku mit verpolungssicherem Steckanschluss
- Anschluss per Steckklemmen mit Durchverdrahtungsoption
- Varianten (CPS) zum Anschluss an eine zentrale, unterbrechungsfreie Stromversorgung (24 V - 230 V AC/DC)

Produktgruppe / Produktname	Art.-Nr.	Montageort	Montageart	Leuchtdauer	Erkennungsweite	Lichtstrom	Bemessungsleistung P	Lichtausbeute	Fassung	DALI	Automatischer Selbsttest	Akku	Abmessungen (mm)	Schaltplan	Kernportfolio	Neuheit
14 m / Flat																
SLX EL LED FLAT COVER 3h 14m IR WM (weiß, ähnlich RAL 9016)	EN10077609	Wand	SM	3 h	14 m		3 W					NiCd	X 328, Y 108, Z 46	CG		•
SLX EL LED FLAT COVER 8h 14m IR WM (weiß, ähnlich RAL 9016)	EN10077616	Wand	SM	8 h	14 m		3 W					NiCd	X 328, Y 108, Z 46	CG		•
SLX EL LED FLAT COVER CPS 14m WM (weiß, ähnlich RAL 9016)	EN10077005	Wand	SM		14 m		3 W						X 328, Y 108, Z 46	CC		•
24 m / Display																
SLX EL LED DISPLAY 3h 24m IR SM (weiß, ähnlich RAL 9016)	EN10077371	Decke / Wand	SM	3 h	24 m		3 W					NiCd	X 328, Y 108, Z 195			•
SLX EL LED DISPLAY 8h 24m IR SM (weiß, ähnlich RAL 9016)	EN10077388	Decke / Wand	SM	8 h	24 m		3 W					NiCd	X 328, Y 108, Z 195			•
SLX EL LED DISPLAY CPS 24m SM (weiß, ähnlich RAL 9016)	EN10077029	Decke / Wand	SM		24 m		3 W						X 328, Y 108, Z 195	CC		•
24 m / Flat																
SLX EL LED FLAT COVER 3h 24m IR WM (weiß, ähnlich RAL 9016)	EN10077241	Wand	SM	3 h	24 m		3 W					NiCd	X 388, Y 148, Z 46	CG		•
SLX EL LED FLAT COVER 8h 24m IR WM (weiß, ähnlich RAL 9016)	EN10077302	Wand	SM	8 h	24 m		3 W					NiCd	X 388, Y 148, Z 46	CG		•
SLX EL LED FLAT COVER CPS 24m WM (weiß, ähnlich RAL 9016)	EN10077036	Wand	SM		24 m		3 W						X 388, Y 148, Z 46	CC		•
24 m / High Cover																
SLX EL LED HIGH COVER 3h 24m IR SM (weiß, ähnlich RAL 9016)	EN10077357	Decke / Wand	SM	3 h	24 m		3 W					NiCd	X 328, Y 108, Z 206	CG		•
SLX EL LED HIGH COVER 8h 24m IR SM (weiß, ähnlich RAL 9016)	EN10077364	Decke / Wand	SM	8 h	24 m		3 W					NiCd	X 328, Y 108, Z 206	CG		•
SLX EL LED HIGH COVER CPS 24m SM (weiß, ähnlich RAL 9016)	EN10077012	Decke / Wand	SM		24 m		3 W						X 328, Y 108, Z 206	CC		•
32 m / Display																
SLX EL LED DISPLAY 3h 32m IR SM (weiß, ähnlich RAL 9016)	EN10077210	Decke / Wand	SM	3 h	32 m		3 W					NiCd	X 388, Y 148, Z 223			•
SLX EL LED DISPLAY 8h 32m IR SM (weiß, ähnlich RAL 9016)	EN10077319	Decke / Wand	SM	8 h	32 m		3 W					NiCd	X 388, Y 148, Z 223			•
SLX EL LED DISPLAY CPS 32m SM (weiß, ähnlich RAL 9016)	EN10077050	Decke / Wand	SM		32 m		3 W						X 388, Y 148, Z 223	CC		•
32 m / High Cover																
SLX EL LED HIGH COVER 3h 32m IR SM (weiß, ähnlich RAL 9016)	EN10077203	Decke / Wand	SM	3 h	32 m		3 W					NiCd	X 388, Y 148, Z 231	CG		•
SLX EL LED HIGH COVER 8h 32m IR SM (weiß, ähnlich RAL 9016)	EN10077326	Decke / Wand	SM	8 h	32 m		3 W					NiCd	X 388, Y 148, Z 231	CG		•

Produktgruppe / Produktname	Art.-Nr.	Montageort	Montageart	Leuchtdauer	Erkennungsweite	Lichtstrom	Bemessungsleistung P	Lichtausbeute	Fassung	DALI	Automatischer Selbsttest	Akku	Abmessungen (mm)	Schaltplan	Kernportfolio	Neuheit
SLX EL LED HIGH COVER CPS 32m SM (weiß, ähnlich RAL 9016)	EN10077043	Decke / Wand	SM		32 m		3 W						X 388, Y 148, Z 231	CC		•

Produktgruppe / Produktname	Art.-Nr.	Produktbeschreibung	Abmessungen (mm)	Kernportfolio	Neuheit
Zubehör					
Batterie					
SLX BATTERY NiCd 800mAh	EN10077401	NiCd-Akku (3,6 V/800 mAh) für Serie SLX mit verpolungssicherem Steckanschluss	X 153, Y 15, Z 15		•
Befestigung					
SLX MOUNTING FRAME 370 FM	EN10077104	Einbaurahmen für Serie SLX und ELX, Einbaulochmaß 370 x 155 mm	X 409, Y 189, Z 36		•
SLX/ELX MOUNTING FRAME 430 FM	EN10077234	Einbaurahmen für Serie SLX und ELX, Einbaulochmaß 430 x 155 mm	X 469, Y 229, Z 36		•
SLX/ELX TUBE PENDULUM SET	EN10078316	Rohr-Pendelsatz für Serie SLX und ELX	X 530		•
SLX/ELX WALL ARM 370	EN10078309	Wandausleger für Serie SLX und ELX, 370 mm Länge	X 367, Y 100, Z 83		•
SLX/ELX WALL BRACKET 110	EN10077289	Wandmontagewinkel für Serie SLX und ELX, 110 mm Länge	X 112, Y 35, Z 55		•
SLX/ELX WALL MOUNTING BRACKET 270	EN10077111	Wandausleger für Serie SLX und ELX, 270 mm Länge	X 270, Y 130, Z 125		•
Fernbedienung					
ESY-Pen	EP10425356	ESY-Pen und ESY-App, ein Duo für alles: (1) Parametrieren, (2) Fernsteuern (3) Licht messen, (4) Projekte verwalten	X 166, Y 24, Z 21,5		•
SL REMOTE CONTROL	EN10017704	IR-Fernbedienung für Notleuchten	X 56, Y 29, Z 7		•
Schutz					
SLX/ELX BASKET GUARD CEILING	EN10077296	Schutzkorb für Serie SLX und ELX, 260 mm hoch	X 440, Y 230, Z 260		•
SLX/ELX BASKET GUARD WALL	EN10077265	Schutzkorb für Serie SLX und ELX, 80 mm hoch	X 440, Y 230, Z 80		•
Symbol					
SLX 14 FLAT SYMBOL SET I	EN10077128	Piktogramm-Satz für Serie SLX, FLAT, 14 m Erkennungsreichweite rechts, links, oben unten	X 310, Y 90, Z 0,5		•
SLX 14 FLAT SYMBOL SET II	EN10077135	Piktogramm-Satz für Serie SLX, FLAT, 14 m Erkennungsreichweite rechts oben, links oben, rechts unten, links unten	X 310, Y 90, Z 0,5		•
SLX 24 DISPLAY SYMBOL 1-SIDE DOWN	EN10079078	Einseitige Piktogramm-Scheibe mit 24 m Erkennungsweite	X 289, Y 155, Z 10		•
SLX 24 DISPLAY SYMBOL 1-SIDE LEFT	EN10079061	Einseitige Piktogramm-Scheibe mit 24 m Erkennungsweite	X 289, Y 155, Z 10		•
SLX 24 DISPLAY SYMBOL 1-SIDE RIGHT	EN10079054	Einseitige Piktogramm-Scheibe mit 24 m Erkennungsweite	X 289, Y 155, Z 10		•
SLX 24 DISPLAY SYMBOL 1-SIDE TOP	EN10032547	Einseitige Piktogramm-Scheibe mit 24 m Erkennungsweite	X 289, Y 155, Z 10		•
SLX 24 DISPLAY SYMBOL 2-SIDE DOWN	EN10079085	Zweiseitige Piktogramm-Scheibe mit 24 m Erkennungsweite	X 289, Y 155, Z 10		•
SLX 24 DISPLAY SYMBOL 2-SIDE DOWN RIGHT LEFT	EN10032578	Zweiseitige Piktogramm-Scheibe mit 24 m Erkennungsweite	X 289, Y 155, Z 10		•
SLX 24 DISPLAY SYMBOL 2-SIDE RIGHT LEFT	EN10079092	Zweiseitige Piktogramm-Scheibe mit 24 m Erkennungsweite	X 289, Y 155, Z 10		•
SLX 24 DISPLAY SYMBOL 2-SIDE TOP	EN10032554	Zweiseitige Piktogramm-Scheibe mit 24 m Erkennungsweite	X 289, Y 155, Z 10		•
SLX 24 DISPLAY SYMBOL 2-SIDE TOP RIGHT LEFT	EN10032561	Zweiseitige Piktogramm-Scheibe mit 24 m Erkennungsweite	X 289, Y 155, Z 10		•
SLX 24 FLAT SYMBOL SET I	EN10077500	Piktogramm-Satz für Serie SLX, FLAT, 24 m Erkennungsreichweite rechts, links, oben unten	X 370, Y 130, Z 0,5		•
SLX 24 FLAT SYMBOL SET II	EN10077517	Piktogramm-Satz für Serie SLX, FLAT, 24 m Erkennungsreichweite rechts oben, links oben, rechts unten, links unten	X 370, Y 130, Z 0,5		•
SLX 24 HIGH COVER SYMBOL SET I	EN10077142	Piktogramm-Satz für Serie SLX, High Cover, 24 m Erkennungsreichweite rechts, links, oben unten	X 240, Y 120, Z 0,5		•
SLX 24 HIGH COVER SYMBOL SET II	EN10077159	Piktogramm-Satz für Serie SLX, High Cover, 24 m Erkennungsreichweite rechts oben, links oben, rechts unten, links unten	X 240, Y 120, Z 0,5		•
SLX 32 DISPLAY SYMBOL 1-SIDE DOWN	EN10079023	Einseitige Piktogramm-Scheibe mit 32 m Erkennungsweite	X 350, Y 190, Z 10		•
SLX 32 DISPLAY SYMBOL 1-SIDE LEFT	EN10079016	Einseitige Piktogramm-Scheibe mit 32 m Erkennungsweite	X 350, Y 190, Z 10		•

Produktgruppe / Produktname	Art.-Nr.	Produktbeschreibung	Abmessungen (mm)	Kernportfolio Neuheit
SLX 32 DISPLAY SYMBOL 1-SIDE RIGHT	EN10079009	Einseitige Piktogramm-Scheibe mit 32 m Erkennungsweite	X 350, Y 190, Z 10	•
SLX 32 DISPLAY SYMBOL 1-SIDE TOP	EN10032509	Einseitige Piktogramm-Scheibe mit 32 m Erkennungsweite	X 350, Y 190, Z 10	•
SLX 32 DISPLAY SYMBOL 2-SIDE DOWN	EN10079030	Zweiseitige Piktogramm-Scheibe mit 32 m Erkennungsweite	X 350, Y 190, Z 10	•
SLX 32 DISPLAY SYMBOL 2-SIDE DOWN RIGHT LEFT	EN10032530	Zweiseitige Piktogramm-Scheibe mit 32 m Erkennungsweite	X 350, Y 190, Z 10	•
SLX 32 DISPLAY SYMBOL 2-SIDE RIGHT LEFT	EN10079047	Zweiseitige Piktogramm-Scheibe mit 32 m Erkennungsweite	X 350, Y 190, Z 10	•
SLX 32 DISPLAY SYMBOL 2-SIDE TOP	EN10032516	Zweiseitige Piktogramm-Scheibe mit 32 m Erkennungsweite	X 350, Y 190, Z 10	•
SLX 32 DISPLAY SYMBOL 2-SIDE TOP RIGHT LEFT	EN10032523	Zweiseitige Piktogramm-Scheibe mit 32 m Erkennungsweite	X 350, Y 190, Z 10	•
SLX 32 HIGH COVER SYMBOL SET I	EN10077524	Piktogramm-Satz für Serie SLX, High Cover, 32 m Erkennungsreichweite rechts, links, oben unten	X 320, Y 160, Z 0,5	•
SLX 32 HIGH COVER SYMBOL SET II	EN10077531	Piktogramm-Satz für Serie SLX, High Cover, 32 m Erkennungsreichweite rechts oben, links oben, rechts unten, links unten	X 320, Y 160, Z 0,5	•

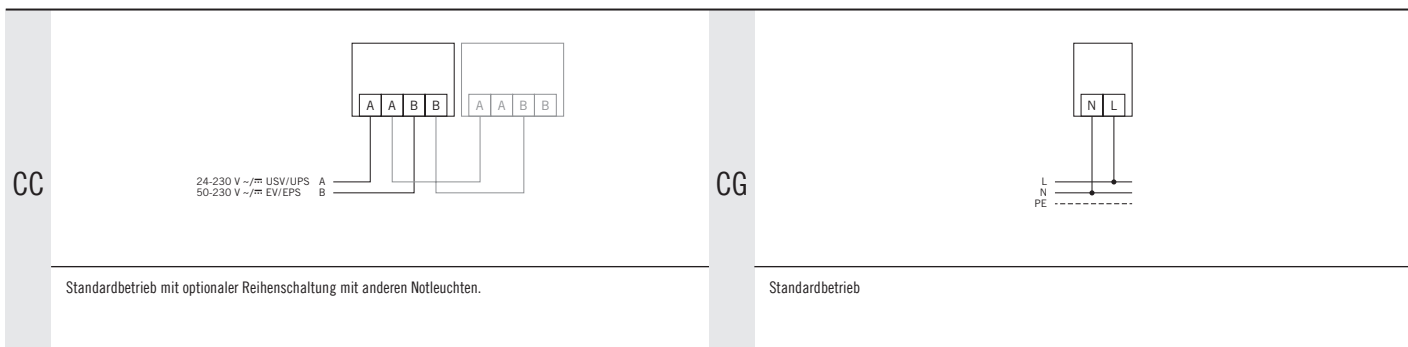



5 YEARS
MANUFACTURER
WARRANTY



Der Handscheinwerfer mit Notlichtfunktion SLP-2 überzeugt durch hohe Leuchtkraft und Robustheit. Ob Dauer- oder Blinklicht, durchdachte Details sorgen für einen flexiblen Einsatz in Gebäuden oder als ständiger Begleiter auf Einsatzfahrzeugen.

SLP-2

MOBILES LICHT FÜR ALLE FÄLLE

Handscheinwerfer mit Notlichtfunktion

4 Std. Arbeits-, 8 Std. Dauer- oder 8 Std. Blinklicht sind per Taster auswählbar

Inklusive oranger Vorsatzscheibe, die auf der Rückseite bereit gehalten wird

Bereitschaftsschaltung für automatisches Einschalten der Leuchte in der Ladeschale bei Stromausfall

Ladeschale mit Netzteil zum Anschluss an 230 V und mit Stecker für 12 V DC Fahrzeug-Steckdosen

Wartungsfreier Lithium Ionen Akku mit Ladestatus- und Kapazitätsanzeige

Leuchtenkopf neigbar (90° nach hinten und 30° nach vorne)

Haltwinkel zur Wandbefestigung der Ladeschale ist als Zubehör erhältlich



PRODUKTTYPEN

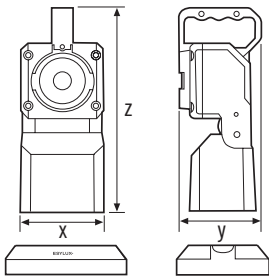

Produktgruppe / Produktname	Art.-Nr.	Montageort	Montageart	Leuchtdauer	Erkennungsweite	Lichtstrom	Bemessungsleistung P	Lichtausbreite	Fassung	DALI	Automatischer Selbsttest	Akku	Abmessungen (mm)	Schaltplan	Kernportfolio	Neuheit
6200 K																
SLP-2 (rot/schwarz)	EN10050015	Wand	Aufbau / Kfz			235 lm						Li-Ion	X 122, Y 94, Z 270			• ★

Produktgruppe / Produktname	Art.-Nr.	Produktbeschreibung	Abmessungen (mm)	Kernportfolio	Neuheit
Zubehör					
Batterie					
SLP-2 BATTERY Li-Ion 2200mAh	EN10061127	Li-Ion Ersatzakku (7,4 V / 2200 mAh) für Handscheinwerfer SLP-2 mit verpolungssicherem Steckanschluss	X 17, Y 36, Z 65	•	★
Befestigung					
SLP-2 WALL MOUNTING PLATE	EN10050206	Wandhalterung für die Ladeschale des Handscheinwerfers SLP-2	X 150, Y 130, Z 110	•	★
Spannungsversorgung					
SLP-2 POWER SUPPLY	EN10061110	Steckernetzteil für Handscheinwerfer	X 62, Y 36, Z 49	•	★

Hinweis: Die produktspezifischen technischen Daten finden Sie auf www.esylux.com.

- Besonders flexibler Einsatz durch Drehgelenk
- Mit Unterkriechschutz ausgestattet
- KNX-Version mit zwei dimmbaren Lichtkanälen für Orientierungslicht

5 YEARS
MANUFACTURER
WARRANTY



Die RC Außenbewegungsmelder eignen sich durch ihre vielfältigen Einstell- und Montagemöglichkeiten für alle gängigen Einsatzarten an Gebäudefassaden oder -vorsprüngen. Neben einer problemlosen Wand- oder Deckenmontage ermöglicht ein Spezialsockel die Montage an Innen- oder Außenecken. Ein Unterkriechschutz von 360° sorgt für eine lückenlose Erfassung – und so für maximale Sicherheit.

ESY
CONTROL

+



Parametrierbar mit ESY-Pen und ESY-App.
Mehr auf Seite 224 – 225 oder unter: esylux.com/esy-pen.

RC SICHERE ERFASSUNG FLEXIBEL EINSETZEN

Bewegungs- und tageslichtabhängiges Schalten der Außenbeleuchtung

Einfache Wand- oder Deckenmontage durch Drehgelenk und Einhand-Stecksocket mit großem Verdrahtungsraum

Spezialsocket für Innen- und Außeneckmontage als Zubehör (bei 280° im Lieferumfang enthalten)

Sofort betriebsbereit durch vorinstalliertes Werksprogramm

Hohe Sicherheit durch 360° Unterkriechschutz

Bequemes Ändern von Einstellungen und Funktionen durch IR-Fernbedienung (z.B. dauerhaftes Ein-/Aus-schalten der Beleuchtung für 12 Stunden oder automatisches Einlesen des aktuellen Lichtwertes)

Einfaches Durchverdrahten durch doppelte Leitungseinführung mit elastischer Dichtungsmembran

Versenkbare Einstellelemente verhindern unbeabsichtigtes Verstellen der Parameter

Besonders umfangreiche Anpassungsmöglichkeiten der Erfassungsreichweite an die jeweiligen Grundstücksgegebenheiten



PRODUKTTYPEN

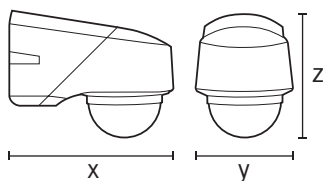

ERFASSUNGSBEREICH		ERFASSUNGSREICHWEITE		
			Wand 130°	Wand 230°/280°
			■ Quer (A)	20 m / Ø 40 m
			■ Frontal (B)	8 m / Ø 16 m
			■ Unterkriechschutz (C)	Ø 6 m / Ø 6 m

Hinweis: Die produktspezifischen technischen Daten finden Sie auf www.esylux.com.



- Bewegungs- und tageslichtabhängiges Schalten der Außenbeleuchtung
- Einfache Wand- oder Deckenmontage durch Drehgelenk und Einhand-Stecksocket mit großem Verdrahtungsraum
- Spezialsocket für Innen- und Außeneckmontage als Zubehör (bei 280° im Lieferumfang enthalten)
- Sofort betriebsbereit durch vorinstalliertes Werksprogramm
- Hohe Sicherheit durch 360° Unterkriechschutz
- Bequemes Ändern von Einstellungen und Funktionen durch IR-Fernbedienung (z.B. dauerhaftes Ein-/Ausschalten der Beleuchtung für 12 Stunden oder automatisches Einlesen des aktuellen Lichtwertes)
- Einfaches Durchverdrahten durch doppelte Leitungseinführung mit elastischer Dichtungsmembran
- Versenkbare Einstellelemente verhindern unbeabsichtigtes Verstellen der Parameter
- Besonders umfangreiche Anpassungsmöglichkeiten der Erfassungsreichweite an die jeweiligen Grundstücksgegebenheiten

Produktgruppe / Produktname	Art.-Nr.	Erfassungswinkel	Erfassungsreichweite	Montageart	Anzahl Lichtkanäle	Funktion	Konstantlicht- regelung	Tastereingang Beleuchtung	Einschalstrom	Nachlaufzeit einstellbar	Anzahl HLK-Kanäle	Tastereingang HLK	Slave-Eingang	Schutzart	Abmessungen (mm)	Schaltplan	Kernportfolio	Neuheit	
Bewegungsmelder / Decken- und Wandmontage / 12 – 36 V UC																			
12 – 36 V UC																			
RC 230i UC (weiß, ähnlich RAL 9010)	EM10015649	230°	Ø 40 m	SM	1	Schalten				•				IP54	X 135, Y 78, Z 105	AV		•	
Bewegungsmelder / Decken- und Wandmontage / KNX																			
KNX																			
RC 230 KNX (weiß, ähnlich RAL 9010)	EM10015472	230°	Ø 40 m	SM	2	Schalten/Regeln	•	1		•	1	•	•	IP54	X 135, Y 78, Z 105	0		•	
Bewegungsmelder / Decken- und Wandmontage / ON/OFF																			
ON/OFF																			
RC 130i braun (braun, ähnlich RAL 8017)	EM10015113	130°	r 20 m	SM	1	Schalten			100 A / 200 µs	•				IP54	X 135, Y 78, Z 105	AW		•	
RC 130i schwarz (schwarz, ähnlich RAL 9005)	EM10015212	130°	r 20 m	SM	1	Schalten			100 A / 200 µs	•				IP54	X 135, Y 78, Z 105	AW		•	
RC 130i weiss (weiß, ähnlich RAL 9010)	EM10015014	130°	r 20 m	SM	1	Schalten			100 A / 200 µs	•				IP54	X 135, Y 78, Z 105	AW		•	
RC 230i braun (braun, ähnlich RAL 8017)	EM10015410	230°	Ø 40 m	SM	1	Schalten			100 A / 200 µs	•				IP54	X 135, Y 78, Z 105	AW		•	
RC 230i schwarz (schwarz, ähnlich RAL 9005)	EM10015519	230°	Ø 40 m	SM	1	Schalten			100 A / 200 µs	•				IP54	X 135, Y 78, Z 105	AW		•	
RC 230i weiss (weiß, ähnlich RAL 9010)	EM10015311	230°	Ø 40 m	SM	1	Schalten			100 A / 200 µs	•				IP54	X 135, Y 78, Z 105	AW		•	
RC 230i Edelstahl-Optik (silbergrau, ähnlich RAL 9006)	EM10015618	230°	Ø 40 m	SM	1	Schalten			100 A / 200 µs	•				IP54	X 135, Y 78, Z 105	AW		•	
RC 280i braun (braun, ähnlich RAL 8017)	EM10015816	280°	Ø 40 m	SM	1	Schalten			100 A / 200 µs	•				IP54	X 135, Y 78, Z 105	AW		•	
RC 280i schwarz (schwarz, ähnlich RAL 9005)	EM10015915	280°	Ø 40 m	SM	1	Schalten			100 A / 200 µs	•				IP54	X 135, Y 78, Z 105	AW		•	
RC 280i weiss (weiß, ähnlich RAL 9010)	EM10015717	280°	Ø 40 m	SM	1	Schalten			100 A / 200 µs	•				IP54	X 135, Y 78, Z 105	AW		•	

Produktgruppe / Produktname	Art.-Nr.	Produktbeschreibung	Abmessungen (mm)	Kernportfolio Neuheit
Zubehör				
Befestigung				
RC EDGE MOUNTING BK	EM10016134	Ecksocket für Serie RC, schwarz	X 85, Y 72, Z 38	•
RC EDGE MOUNTING BN	EM10016127	Ecksocket für Serie RC, braun	X 85, Y 72, Z 38	•
RC EDGE MOUNTING SR	EM10016141	Ecksocket für Serie RC, silber	X 85, Y 72, Z 38	•
RC EDGE MOUNTING WH	EM10016110	Ecksocket für Serie RC, weiß	X 85, Y 72, Z 38	•
Elektrisches Zubehör				
FILTER 230 V	EP10426988	Filter zur Entstörung induktiver Lasten, wie z. B. Relais, Schütze, Leuchtstofflampen und Transformatoren	X 62, Y 26, Z 10	•
Fernbedienung				
ESY-Pen	EP10425356	ESY-Pen und ESY-App, ein Duo für alles: (1) Parametrieren, (2) Fernsteuern (3) Licht messen, (4) Projekte verwalten	X 166, Y 24, Z 21,5	•
RC REMOTE CONTROL	EM10016004	IR-Fernbedienung für Serie RC	X 100, Y 50, Z 9	•
REMOTE CONTROL USER	EM10016011	IR-Fernbedienung für Endanwender	X 56, Y 29, Z 7	•

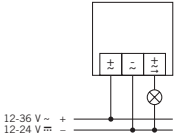
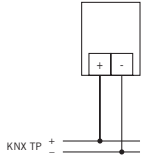
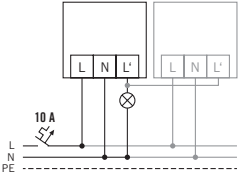
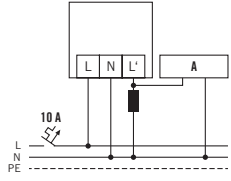
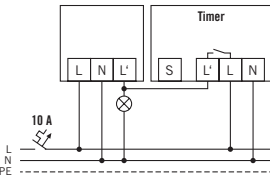
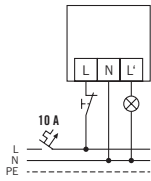
AV		0	
	Standardbetrieb		Standardbetrieb
AW		Standardbetrieb mit optionaler Parallelschaltung von max. 8 Bewegungsmeldern.	
			Bei Schaltung von Induktivitäten (z. B. Relais, Schütze, Vorschaltgeräte) kann der Einsatz eines RC-Filters erforderlich sein.
AW		Standardbetrieb mit Treppenlichtautomatschaltung.	
			Standardbetrieb mit der zusätzlichen Möglichkeit des Einschaltens von Hand.

- Uhrzeitabhängige Betriebsmodi
- Passwortschutz gegen unbefugtes Parametrieren
- Intelligenter Vandalismus- und Sabotageschutz (Licht an bei Fehlfunktion)

5 YEARS
MANUFACTURER
WARRANTY



Mit intelligentem Vandalismus- und Sabotageschutz oder uhrzeitabhängigen Betriebsmodi ist auf die Bewegungsmelder der Serie DEFENSOR in jeder Situation Verlass. Besonders komfortabel: Die Werkseinstellungen erlauben eine sofortige Inbetriebnahme und lassen sich später bequem mit ESY-Pen und ESY-App anpassen. Individuell konfigurierbare Erfassungsbereiche und Varianten mit gerichtungsabhängigen Nachlaufzeiten sorgen für eine noch präzisere Steuerung, die vielfältigen Montageoptionen für hohe Flexibilität.

ESY
CONTROL

+



Parametrierbar mit ESY-Pen und ESY-App.
Mehr auf Seite 224 – 225 oder unter: esylux.com/esy-pen.

DEFENSOR BIETET EINFACH MEHR SCHUTZ

Bewegungs- und tageslichtabhängiges Schalten der Außenbeleuchtung

Uhrzeitabhängige Betriebsmodi (230° und 280°)

Intelligenter Vandalismus- und Sabotageschutz (230° und 280°; Licht an bei Fehlfunktion)

360° Unterkriechschutz (230° und 280°; deaktivierbar)

Gehrichtungsabhängige Nachlaufzeit (230° und 280°)

Passwortschutz gegen unbefugtes Parametrieren

Sofortige Betriebsbereitschaft mit Werkseinstellungen

Einfaches Parametrieren per ESY-Pen und ESY-App

Flexibler Sensorkopf für Wand- und Deckenmontage (230° und 280°)

Schnelle Installation mit Steckklemmen bis 2,5 mm²



PRODUKTTYPEN

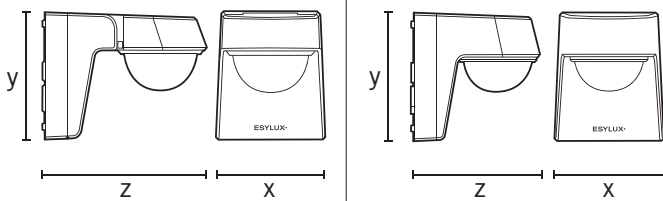

ERFASSUNGSBEREICH

ERFASSUNGSREICHWEITE

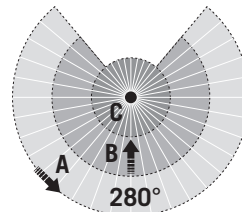
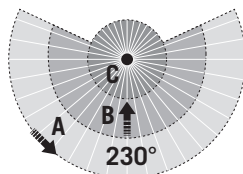
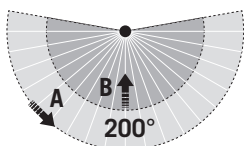

	Wand 200°	Wand 230°/280°
■ Quer (A)	∅ 24 m	∅ 40 m
■ Frontal (B)	∅ 8 m	∅ 10 m
■ Unterkriechschutz (C)	-	∅ 4 m

Hinweis: Die produktspezifischen technischen Daten finden Sie auf www.esylux.com.

DEFENSOR

AUTOMATION AUSSENBEREICHE / BEWEGUNGSMELDER



- Bewegungs- und tageslichtabhängiges Schalten der Außenbeleuchtung
- Uhrzeitabhängige Betriebsmodi (230° und 280°)
- Intelligenter Vandalismus- und Sabotageschutz (230° und 280°; Licht an bei Fehlfunktion)
- 360° Unterkriechschutz (230° und 280°; deaktivierbar)
- Gehrungsabhängige Nachlaufzeit (230° und 280°)
- Passwortschutz gegen unbefugtes Parametrieren
- Sofortige Betriebsbereitschaft mit Werkseinstellungen
- Einfaches Parametrieren per ESY-Pen und ESY-App
- Flexibler Sensorkopf für Wand- und Deckenmontage (230° und 280°)
- Schnelle Installation mit Steckklemmen bis 2,5 mm²
- Durchverdrahten durch doppelte Membran-Leitungseinführung auch für Erdkabel mit Ø 15 mm
- Ausblenden von Erfassungsbereichen durch beiliegende, zuschneidbare Linienmaske
- Sensitivität von Erfassungsbereichen individualisierbar (230° und 280°)
- Sehr hoher Überspannungsschutz (Stoßspannung 2 kV, Wiederkehrende schnelle Transienten 4 kV)
- Nulldurchgangsschaltung für relaischonendes Schalten von LED
- Tastereingang
- Impulsfunktion
- Spezialsockel für Innen- und Außeneckmontage als Zubehör

Produktgruppe / Produktname	Art.-Nr.	Erfassungswinkel	Erfassungsreichweite	Montageart	Anzahl Lichtkanäle	Funktion	Konstantlicht- regelung	Tastereingang Beleuchtung	Einschalstrom	Nachlaufzeit einstellbar	Anzahl HLK-Kanäle	Tastereingang HLK	Slave-Eingang	Schutzart	Abmessungen (mm)	Schaltplan	Kernportfolio	Neuheit
Bewegungsmelder / Decken- und Wandmontage / ON/OFF																		
ON/OFF																		
DEFENSOR MD 200° 24 IR 1C IP55 AN (graphitgrau, ähnlich RAL 7024)	EM10025365	200°	Ø 24 m	SM	1	Schalten	1	800 A / 200 µs	•	•	IP55	X 108, Y 92, Z 107,5	AX	•	•	•	•	★
DEFENSOR MD 200° 24 IR 1C IP55 WH (weiß, ähnlich RAL 9003)	EM10025358	200°	Ø 24 m	SM	1	Schalten	1	800 A / 200 µs	•	•	IP55	X 108, Y 92, Z 107,5	AX	•	•	•	•	★
DEFENSOR MD 230° 40 IR 1C IP55 AN (graphitgrau, ähnlich RAL 7024)	EM10025389	230°	Ø 40 m	SM	1	Schalten	1	800 A / 200 µs	•	•	IP55	X 138, Y 92, Z 107,5	AX	•	•	•	•	★
DEFENSOR MD 230° 40 IR 1C IP55 WH (weiß, ähnlich RAL 9003)	EM10025372	230°	Ø 40 m	SM	1	Schalten	1	800 A / 200 µs	•	•	IP55	X 138, Y 92, Z 107,5	AX	•	•	•	•	★
DEFENSOR MD 280° 40 IR 1C IP55 AN (graphitgrau, ähnlich RAL 7024)	EM10025402	280°	Ø 40 m	SM	1	Schalten	1	800 A / 200 µs	•	•	IP55	X 138, Y 92, Z 107,5	AX	•	•	•	•	★
DEFENSOR MD 280° 40 IR 1C IP55 WH (weiß, ähnlich RAL 9003)	EM10025396	280°	Ø 40 m	SM	1	Schalten	1	800 A / 200 µs	•	•	IP55	X 138, Y 92, Z 107,5	AX	•	•	•	•	★

Produktgruppe / Produktname	Art.-Nr.	Produktbeschreibung	Abmessungen (mm)	Kernportfolio	Neuheit
Zubehör					
Befestigung					
DEFENSOR EDGE MOUNTING AN	EM10025457	Ecksockel für Serie DEFENSOR, anthrazit	X 107,5, Y 92, Z 31,2	•	★
DEFENSOR EDGE MOUNTING WH	EM10025419	Ecksockel für Serie DEFENSOR, weiß	X 107,5, Y 92, Z 31,2	•	★
DEFENSOR SPACER AN	EM10025433	Abstandshalter für Serie DEFENSOR, anthrazit	X 86,5, Y 85, Z 28	•	★
DEFENSOR SPACER WH	EM10025426	Abstandshalter für Serie DEFENSOR, weiß	X 86,5, Y 85, Z 28	•	★
Fernbedienung					
DEFENSOR REMOTE CONTROL USER	EM10025495	IR-Fernbedienung für Endanwender der Serie DEFENSOR: Einstellen des Helligkeitsschaltwerts und der Nachlaufzeit (5 oder 15 Minuten) sowie Licht EIN/AUS für 12 Stunden	X 56, Y 29, Z 7	•	★
ESY-Pen	EP10425356	ESY-Pen und ESY-App, ein Duo für alles: (1) Parametrieren, (2) Fernsteuern (3) Licht messen, (4) Projekte verwalten	X 166, Y 24, Z 21,5	•	

AX

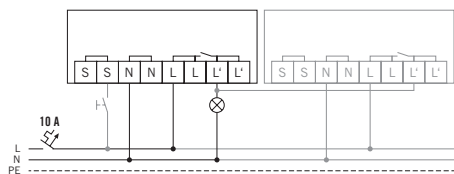

Standardbetrieb mit optionaler Ansteuerung durch Schließaster und Parallelschaltung von max. 10 Geräten

- Harmonisches Design
- Optimiert für das Steuern von LED-Leuchten im Außenbereich
- Individuelle Erfassungsreichweite für zwei Zonen

5 YEARS
MANUFACTURER
WARRANTY

Die MD-W Serie fügt sich mit ihrem Design harmonisch in die Gestaltung der Außenfassade ein – ganz im Stil gängiger Treppen- oder Wandleuchten. Durch verschiedenfarbige, als Zubehör erhältliche Abdeckkappen lassen sich die Gehäuse an das jeweilige Gebäude anpassen.



Parametrierbar mit ESY-Pen und ESY-App.
Mehr auf Seite 224 – 225 oder unter: esylux.com/esy-pen.

MD-W

FUNKTIONALITÄT TRIFFT DESIGN

Bewegungs- und tageslichtabhängiges Schalten der Außenbeleuchtung

Harmonisches Design mit unterschiedlichen Abdeckkappen

Einfache Wandmontage durch universellen Einhand-Stecksockel mit großem Verdrahtungsraum

Sofort betriebsbereit durch vorinstalliertes Werksprogramm

Bequemes Ändern von Einstellungen und Funktionen durch IR-Fernbedienung (z.B. dauerhaftes Ein-/Ausschalten der Beleuchtung für 12 Stunden oder automatisches Einlesen des aktuellen Lichtwertes)

Einfaches Durchverdrahten durch doppelte Leitungseinführung mit elastischer Dichtungsmembran

Einfaches Anpassen der Erfassungsreichweite durch mechanisch einstellbare Blenden und zuschneidbare Linsenabdeckung

Verdeckte Einstellelemente verhindern unbeabsichtigtes Verstellen der Parameter

Optimiert für das Steuern von LED-Leuchten durch Hochleistungsrelais mit Wolfram-Vorlaufkontakt



AUTOMATION AUSSENBEREICHE

PRODUKTTYPEN

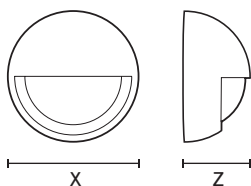

ERFASSUNGSBEREICH	ERFASSUNGSREICHWEITE	
		Wand 200°
	■ Quer (A)	∅ 20 m
	■ Frontal (B)	∅ 10 m
	-	-

Hinweis: Die produktspezifischen technischen Daten finden Sie auf www.esylux.com.

MD-W

AUTOMATION AUSSENBEREICHE / BEWEGUNGSMELDER



- Bewegungs- und tageslichtabhängiges Schalten der Außenbeleuchtung
- Harmonisches Design mit unterschiedlichen Abdeckkappen
- Einfache Wandmontage durch universellen Einhand-Stecksockel mit großem Verdrahtungsraum
- Sofort betriebsbereit durch vorinstalliertes Werksprogramm
- Bequemes Ändern von Einstellungen und Funktionen durch IR-Fernbedienung (z.B. dauerhaftes Ein-/Ausschalten der Beleuchtung für 12 Stunden oder automatisches Einlesen des aktuellen Lichtwertes)
- Einfaches Durchverdrahten durch doppelte Leitungseinführung mit elastischer Dichtungsmembran
- Einfaches Anpassen der Erfassungsreichweite durch mechanisch einstellbare Blenden und zuschneidbare Linienabdeckung
- Verdeckte Einstellelemente verhindern unbeabsichtigtes Verstellen der Parameter
- Optimiert für das Steuern von LED-Leuchten durch Hochleistungsrelais mit Wolfram-Vorlaufkontakt

Produktgruppe / Produktname	Art.-Nr.	Erfassungswinkel	Erfassungsreichweite	Montageart	Anzahl Lichtkanäle	Funktion	Konstantlicht- regelung	Tastereingang Beleuchtung	Einschalstrom	Nachlaufzeit einstellbar	Anzahl HLK-Kanäle	Tastereingang HLK	Slave-Eingang	Schutzart	Abmessungen (mm)	Schaltplan	Kernportfolio	Neuheit
Bewegungsmelder / Wandmontage / ON/OFF																		
ON/OFF																		
MD-W 200i schwarz (schwarz, ähnlich RAL 9005)	EM10041020	200°	Ø 20 m	SM	1	Schalten			800 A / 200 µs	•				IP55	X 110, Z 55	AW	•	
MD-W 200i weiss (weiß, ähnlich RAL 9010)	EM10041006	200°	Ø 20 m	SM	1	Schalten			800 A / 200 µs	•				IP55	X 110, Z 55	AW	•	

Produktgruppe / Produktname	Art.-Nr.	Produktbeschreibung	Abmessungen (mm)	Kernportfolio	Neuheit
Zubehör					
Abdeckung					
MD-W COVER BK	EM10041112	Abdeckkappe für Serie MD-W, schwarz	X 110, Z 55	•	
MD-W COVER BN	EM10041105	Abdeckkappe für Serie MD-W, braun	X 110, Z 55	•	
MD-W COVER SR	EM10041129	Abdeckkappe für Serie MD-W, silber	X 110, Z 55	•	
MD-W COVER WH	EM10041099	Abdeckkappe für Serie MD-W, weiß	X 110, Z 55	•	
Fernbedienung					
ESY-Pen	EP10425356	ESY-Pen und ESY-App, ein Duo für alles: (1) Parametrieren, (2) Fernsteuern (3) Licht messen, (4) Projekte verwalten	X 166, Y 24, Z 21,5	•	
REMOTE CONTROL USER	EM10016011	IR-Fernbedienung für Endanwender	X 56, Y 29, Z 7	•	

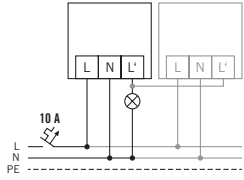

Standardbetrieb mit optionaler Parallelschaltung von max. 8 Bewegungsmeldern.

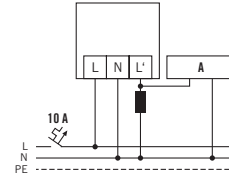

Bei Schaltung von Induktivitäten (z. B. Relais, Schütze, Vorschaltgeräte) kann der Einsatz eines RC-Filters erforderlich sein.

AW

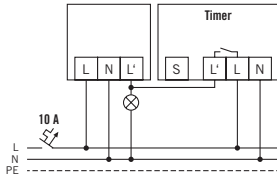

Standardbetrieb mit Treppenlichtautomatschaltung.

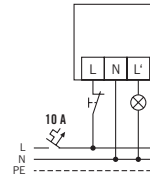

Standardbetrieb mit der zusätzlichen Möglichkeit des Einschaltens von Hand.

- Optimiert für das unauffällige Steuern von LED-Leuchten im Außenbereich
- Mit Einhandstecksockel für einfache Installation

5 YEARS
MANUFACTURER
WARRANTY



Montiert an Hauswänden, Garagen oder anderen Fassaden, ermöglichen die MD Außenbewegungsmelder eine unauffällige und bedarfsgerechte Steuerung der Außenbeleuchtung. Unterschiedliche Gehäusefarben erlauben eine perfekte optische Abstimmung auf das jeweilige Gebäude.

MD

MODERNE SENSORIK EINFACH INSTALLIERT

Bewegungs- und tageslichtabhängiges Schalten der Außenbeleuchtung

Einfache Wandmontage durch universellen Einhand-Stecksockel mit großem Verdrahtungsraum

Spezialsockel für die Innen- und Außeneckmontage als Zubehör erhältlich

Einfaches Durchverdrahten durch doppelte Leitungseinführung mit elastischer Dichtungsmembran

Sofort betriebsbereit durch vorinstalliertes Werksprogramm

Einfaches Anpassen von Erfassungsbereich und Reichweite durch dreh- und neigbare Kugelkopftechnik und zuschneidbare Linsenabdeckung

Einfaches Verändern von Helligkeitssollwert und Nachlaufzeit über Bedienelemente am Melder

Optimiert für das relaischonende Steuern von LED-Leuchten durch Nulldurchgangsschaltung

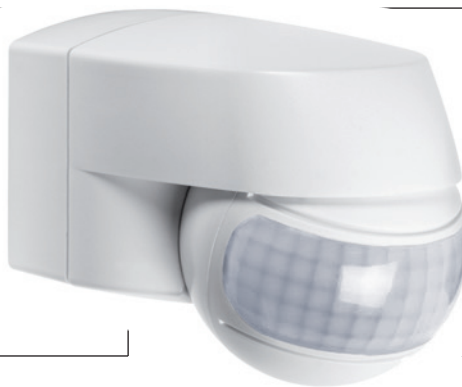

AUTOMATION AUSSENBEREICHE

PRODUKTTYPEN

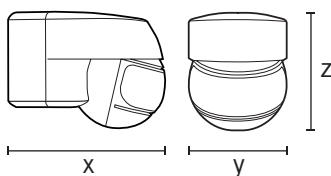

ERFASSUNGSBEREICH		ERFASSUNGSREICHWEITE		
			Wand 120°	Wand 200°
		■ Quer (A)	12 m	Ø 20 m
		■ Frontal (B)	5 m	Ø 10 m
		-	-	-

Hinweis: Die produktspezifischen technischen Daten finden Sie auf www.esylux.com.



- Bewegungs- und tageslichtabhängiges Schalten der Außenbeleuchtung
- Einfache Wandmontage durch universellen Einhand-Stecksockel mit großem Verdrahtungsraum
- Spezialsockel für die Innen- und Außeneckmontage als Zubehör erhältlich
- Einfaches Durchverdrahten durch doppelte Leitungseinführung mit elastischer Dichtungsmembran
- Sofort betriebsbereit durch vorinstalliertes Werksprogramm
- Einfaches Anpassen von Erfassungsbereich und Reichweite durch dreh- und neigbare Kugelkopftechnik und zuschneidbare Linsenabdeckung
- Einfaches Verändern von Helligkeitssollwert und Nachlaufzeit über Bedienelemente am Melder
- Optimierte für das relaischonende Steuern von LED-Leuchten durch Nulldurchgangsschaltung

Produktgruppe / Produktname	Art.-Nr.	Erfassungswinkel	Erfassungsreichweite	Montageart	Anzahl Lichtkanäle	Funktion	Konstantlicht- regelung	Tastereingang Beleuchtung	Einschalstrom	Nachlaufzeit einstellbar	Anzahl HLK-Kanäle	Tastereingang HLK	Slave-Eingang	Schutzart	Abmessungen (mm)	Schaltplan	Kernportfolio	Neuheit
Bewegungsmelder / Wandmontage / ON/OFF																		
ON/OFF																		
MD 120 braun (braun, ähnlich RAL 8017)	EM10025228	120°	r 12 m	SM	1	Schalten			30 A / 20 ms	•				IP44	X 102, Y 74, Z 81	AY		•
MD 120 schwarz (schwarz, ähnlich RAL 9005)	EM10025235	120°	r 12 m	SM	1	Schalten			30 A / 20 ms	•				IP44	X 102, Y 74, Z 81	AY		•
MD 120 weiss (weiß, ähnlich RAL 9010)	EM10025211	120°	r 12 m	SM	1	Schalten			30 A / 20 ms	•				IP44	X 102, Y 74, Z 81	AY		•
MD 200 braun (braun, ähnlich RAL 8017)	EM10025327	200°	Ø 20 m	SM	1	Schalten			30 A / 20 ms	•				IP44	X 102, Y 74, Z 81	AY		•
MD 200 schwarz (schwarz, ähnlich RAL 9005)	EM10025334	200°	Ø 20 m	SM	1	Schalten			30 A / 20 ms	•				IP44	X 102, Y 74, Z 81	AY		•
MD 200 weiss (weiß, ähnlich RAL 9010)	EM10025310	200°	Ø 20 m	SM	1	Schalten			30 A / 20 ms	•				IP44	X 102, Y 74, Z 81	AY		•

Produktgruppe / Produktname	Art.-Nr.	Produktbeschreibung	Abmessungen (mm)	Kernportfolio	Neuheit
Zubehör					
Befestigung					
MD EDGE MOUNTING BK	EM10025532	Ecksockel für Serie MD, schwarz	X 65, Y 72, Z 25		•
MD EDGE MOUNTING BN	EM10025525	Ecksockel für Serie MD, braun	X 65, Y 72, Z 25		•
MD EDGE MOUNTING WH	EM10025518	Ecksockel für Serie MD, weiß	X 65, Y 72, Z 25		•
Elektrisches Zubehör					
FILTER 230 V	EP10426988	Filter zur Entstörung induktiver Lasten, wie z. B. Relais, Schütze, Leuchtstofflampen und Transformatoren	X 62, Y 26, Z 10		•

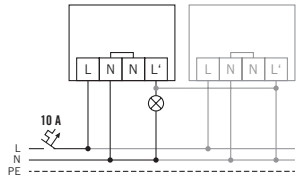

Standardbetrieb mit optionaler Parallelschaltung von max. 8 Bewegungsmeldern.

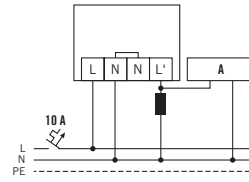

Bei Schaltung von Induktivitäten (z. B. Relais, Schütze, Vorschaltgeräte) kann der Einsatz eines Löschgliedes (A) erforderlich sein.

AY

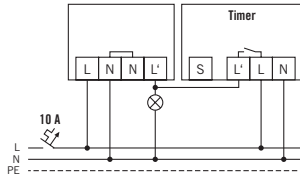

Standardbetrieb mit Treppenlichtautomatschaltung.

- Bietet hochwertige Technik zum Einstiegspreis

5 YEARS
MANUFACTURER
WARRANTY

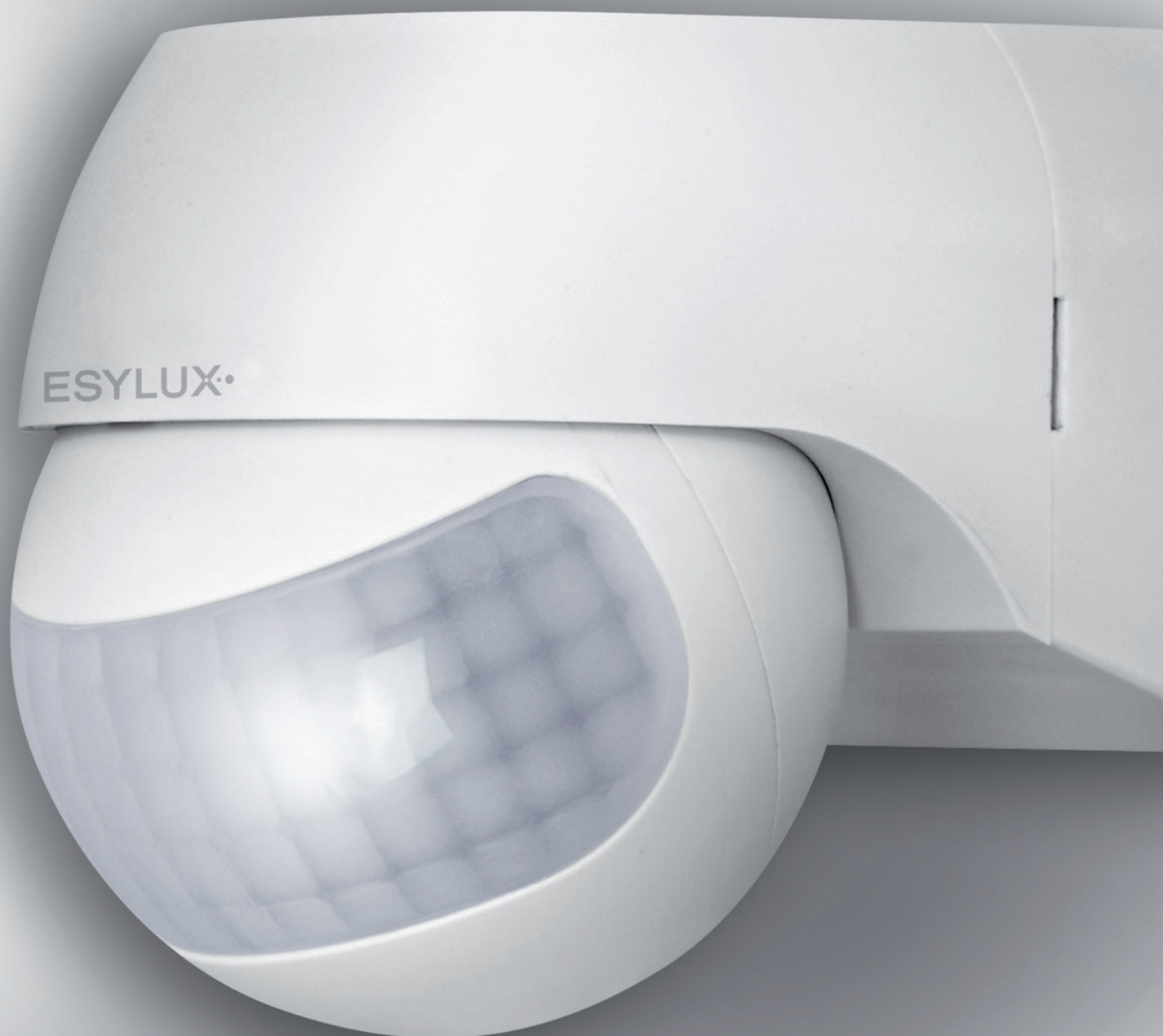

Mit den Sensoren der Serie BASIC gelingt der einfache Start in die bedarfsgesteuerte Gebäudeautomation. Montiert an Hauswänden, Garagen oder anderen Fassaden, ermöglichen die Wandbewegungsmelder der Serie eine komfortable, energieeffiziente Steuerung der Außenbeleuchtung.

BASIC

VOLLE ENERGIEEFFIZIENZ FÜR KLEINES BUDGET

Bewegungs- und tageslichtabhängiges Schalten der Außenbeleuchtung

Einfache Wandmontage durch Anschluss-Sockel

Doppelte Leitungseinführung mit elastischer Dichtungsmembran

Sofort betriebsbereit durch vorinstalliertes Werksprogramm

Einfaches Anpassen von Erfassungsbereich und Reichweite durch dreh- und neigbare Kugelkopftechnik

Einfaches Verändern von Helligkeitssollwert und Nachlaufzeit über Bedienelemente im Melder



Large-Variante mit mehr Verdrahtungsraum für Kabelquerschnitte bis 2,5 mm²

PRODUKTTYPEN

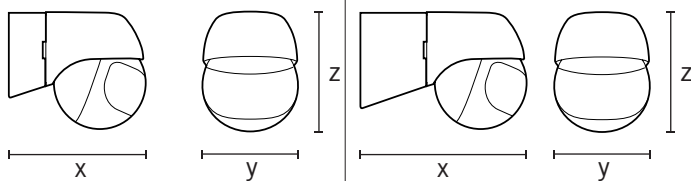

ERFASSUNGSBEREICH

ERFASSUNGSREICHWEITE

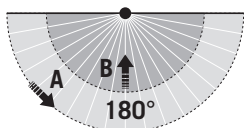

	Wand 180°
■ Quer (A)	∅ 20 m
■ Frontal (B)	∅ 10 m
-	-

Hinweis: Die produktspezifischen technischen Daten finden Sie auf www.esylux.com.

BASIC

AUTOMATION AUSSENBEREICHE / BEWEGUNGSMELDER



- Bewegungs- und tageslichtabhängiges Schalten der Außenbeleuchtung
- Einfache Wandmontage durch Anschluss-Sockel
- Doppelte Leitungseinführung mit elastischer Dichtungsmembran
- Sofort betriebsbereit durch vorinstalliertes Werksprogramm
- Einfaches Anpassen von Erfassungsbereich und Reichweite durch dreh- und neigbare Kugelkopftechnik
- Einfaches Verändern von Helligkeitssollwert und Nachlaufzeit über Bedienelemente im Melder
- Large-Variante mit mehr Verdrahtungsraum für Kabelquerschnitte bis 2,5 mm²

Produktgruppe / Produktname	Art.-Nr.	Erfassungswinkel	Erfassungsbereichweite	Montageart	Anzahl Lichtkanäle	Funktion	Konstantlicht- regelung	Tastereingang Beleuchtung	Einschalstrom	Nachlaufzeit einstellbar	Anzahl HLK-Kanäle	Tastereingang HLK	Slave-Eingang	Schutzart	Abmessungen (mm)	Schaltplan	Kernportfolio	Neuheit	
Bewegungsmelder / Wandmontage / ON/OFF																			
ON/OFF																			
MD 180 BASIC schwarz (schwarz, ähnlich RAL 9005)	EM10055096	180°	Ø 20 m	SM	1	Schalten			40 A / 20 ms	•				IP44	X 80, Y 55, Z 66	AZ		•	
MD 180 BASIC weiss (weiß, ähnlich RAL 9010)	EM10055089	180°	Ø 20 m	SM	1	Schalten			40 A / 20 ms	•				IP44	X 80, Y 55, Z 66	AZ		•	
MD 180 BASIC L schwarz (schwarz, ähnlich RAL 9005)	EM10055515	180°	Ø 20 m	SM	1	Schalten			40 A / 20 ms	•				IP44	X 102, Y 55, Z 66	AZ		•	
MD 180 BASIC L weiss (weiß, ähnlich RAL 9010)	EM10055508	180°	Ø 20 m	SM	1	Schalten			40 A / 20 ms	•				IP44	X 102, Y 55, Z 66	AZ		•	

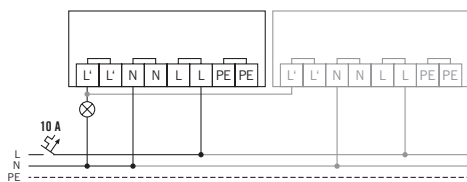

Standardbetrieb mit optionaler Parallelschaltung von max. 6 Bewegungsmeldern.

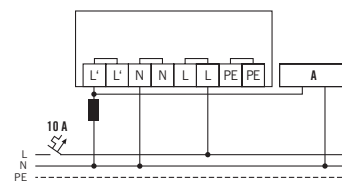

Bei Schaltung von Induktivitäten (z. B. Relais, Schütze, Vorschaltgeräte) kann der Einsatz eines Löschgliedes (A) erforderlich sein.

AZ

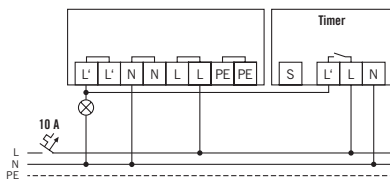

Standardbetrieb mit Treppenlichtautomatschaltung.



- Uhrzeitabhängige Betriebsmodi (TS T)
- Passwortschutz gegen unbefugtes Parametrieren
- Hoher Überspannungsschutz (Stoßspannung 2 kV, wiederkehrende schnelle Transienten 4 kV)

5 YEARS
MANUFACTURER
WARRANTY



Zuverlässig und diskret erhöhen die Dämmerungsschalter der Serie DEFENSOR die Sicherheit rund ums Gebäude. Nach Eintritt der Dunkelheit schalten sie bei unzureichendem Umgebungslicht voll- oder halbautomatisch die Beleuchtung oder verfügen zusätzlich über uhrzeitabhängige Betriebsmodi. So garantieren sie Flexibilität, Energieeffizienz und mittels Nulldurchgangsschaltung den relaisschonenden Betrieb von LED-Leuchten. Die Werkseinstellungen erlauben eine sofortige Inbetriebnahme und lassen sich später bequem mit ESY-Pen und ESY-App anpassen.

ESY
CONTROL



Parametrierbar mit ESY-Pen und ESY-App.
Mehr auf Seite 224 – 225 oder unter: esylux.com/esy-pen.

DEFENSOR

BIETET EINFACH MEHR SCHUTZ

Tageslichtabhängiges Schalten der Außenbeleuchtung

Uhrzeitabhängige Betriebsmodi (TS T)

Passwortschutz gegen unbefugtes Parametrieren

Sofortige Betriebsbereitschaft mit Werkseinstellungen

Hoher Überspannungsschutz (Stoßspannung 2 kV, Wiederkehrende schnelle Transienten 4 kV)

Einfache Installation durch großen Verdrahtungsraum und Steckklemmen bis 2,5 mm²

Durchverdrahten durch doppelte Membran-Leitungseinführung auch für Erdkabel mit Ø 15 mm

Einfaches Parametrieren per ESY-Pen und ESY-App

Schaltverzögerung zur Vermeidung von Fehlschaltungen

Nulldurchgangsschaltung für relaischonendes Schalten von LED



PRODUKTTYPEN

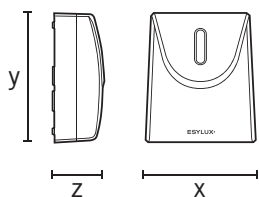

DEFENSOR

AUTOMATION AUSSENBEREICHE / DÄMMERUNGSSCHALTER



- Tageslichtabhängiges Schalten der Außenbeleuchtung
- Uhrzeitabhängige Betriebsmodi (TS T)
- Passwortschutz gegen unbefugtes Parametrieren
- Sofortige Betriebsbereitschaft mit Werkseinstellungen
- Hoher Überspannungsschutz (Stoßspannung 2 kV, wiederkehrende schnelle Transienten 4 kV)
- Einfache Installation durch großen Verdrahtungsraum und Steckklemmen bis 2,5 mm²
- Durchverdrahten durch doppelte Membran-Leitungseinführung auch für Erdkabel mit Ø 15 mm
- Einfaches Parametrieren per ESY-Pen und ESY-App
- Schaltverzögerung zur Vermeidung von Fehlschaltungen
- Nulldurchgangsschaltung für relaischonendes Schalten von LED
- Tastereingang

Produktgruppe / Produktname	Art.-Nr.	Montageart	Anzahl Lichtkanäle	Tastereingang Beleuchtung	Einschaltstrom	Helligkeitswert	Integrierte Zeitschaltuhr	Schutzart	Abmessungen (mm)	Schaltplan	Kernportfolio	Neuheit
Dämmerungsschalter / Wandmontage / ON/OFF												
ON/OFF												
DEFENSOR TS IR 1C IP55 WH (weiß, ähnlich RAL 9003)	ED10025471	SM	1	1	800 A / 200 µs	2 - 500 lx		IP55	X 108, Y 92, Z 46	AX	•	★
DEFENSOR TS T IR 1C IP55 WH (weiß, ähnlich RAL 9003)	ED10025464	SM	1	1	800 A / 200 µs	2 - 500 lx	•	IP55	X 108, Y 92, Z 46	AX	•	★

Produktgruppe / Produktname	Art.-Nr.	Produktbeschreibung	Abmessungen (mm)	Kernportfolio	Neuheit
Zubehör					
Befestigung					
DEFENSOR EDGE MOUNTING WH	EM10025419	Ecksockel für Serie DEFENSOR, weiß	X 107,5, Y 92, Z 31,2	•	★
DEFENSOR SPACER WH	EM10025426	Abstandshalter für Serie DEFENSOR, weiß	X 86,5, Y 85, Z 28	•	★
Fernbedienung					
DEFENSOR REMOTE CONTROL USER	EM10025495	IR-Fernbedienung für Endanwender der Serie DEFENSOR: Einstellen des Helligkeitsschaltwerts und der Nachlaufzeit (5 oder 15 Minuten) sowie Licht EIN/AUS für 12 Stunden	X 56, Y 29, Z 7	•	★
ESY-Pen	EP10425356	ESY-Pen und ESY-App, ein Duo für alles: (1) Parametrieren, (2) Fernsteuern (3) Licht messen, (4) Projekte verwalten	X 166, Y 24, Z 21,5	•	

AX

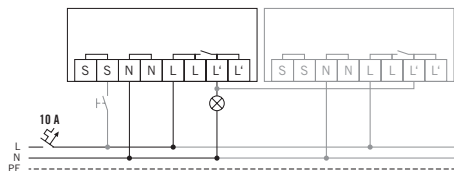

Standardbetrieb mit optionaler Ansteuerung durch Schlieftaster und Parallelschaltung von max. 10 Geräten

- Mit großem Anschlussraum für einfache Installation

3 YEARS
MANUFACTURER
WARRANTY



Die Dämmerungsschalter der Serie CDS schalten automatisch und zuverlässig die Außenbeleuchtung abhängig vom aktuellen Umgebungslicht. Das schafft Sicherheit, erhöht den Komfort – und verringert den Energieverbrauch.

CDS

UNAUFFÄLLIG, ZUVERLÄSSIG, EINFACH INSTALLIERT

Tageslichtabhängiges Schalten der Außenbeleuchtung

Einfache Installation durch großen Anschlussraum und
Steckklemmen bis 2,5mm²

Lichtwert per Bedienelement außen am Gehäuse einstellbar
(Schaltpunkt)

Schaltverzögerung zur Vermeidung von Fehlschaltungen
durch nur kurzzeitige, z.B. wetterbedingte
Helligkeitsveränderungen



PRODUKTTYPEN

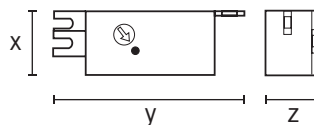
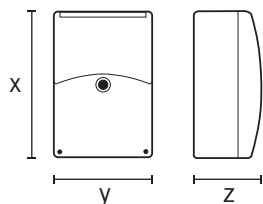
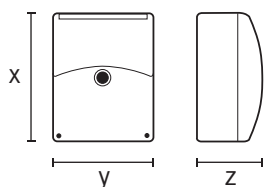



- Tageslichtabhängiges Schalten der Außenbeleuchtung
- Einfache Installation durch großen Anschlussraum und Steckklappen bis 2,5mm²
- Lichtwert per Bedienelement außen am Gehäuse einstellbar (Schaltpunkt)
- Schaltverzögerung zur Vermeidung von Fehlschaltungen durch nur kurzzeitige, z.B. wetterbedingte Helligkeitsveränderungen

Produktgruppe / Produktname	Art.-Nr.	Montageart	Anzahl Lichtkanäle	Tastereingang Beleuchtung	Einschaltstrom	Helligkeitswert	Integrierte Zeitschaltuhr	Schutzart	Abmessungen (mm)	Schaltplan	Kernportfolio	Neuheit
Dämmerungsschalter / Wandmontage / ON/OFF												
ON/OFF												
CDS-A/N (weiß, ähnlich RAL 9010)	ED10016530	SM	1			5 - 300 lx		IP54	X 96, Y 76, Z 52	BA	•	
CDS-A/T (weiß, ähnlich RAL 9010)	RK39500010040	SM	1			5 - 300 lx	•	IP54	X 114, Y 80, Z 51	BB	•	
CDS-E (weiß, ähnlich RAL 9010)	ED10016509	RM	1			5 - 300 lx		IP20	X 60, Y 70, Z 26	BC	•	

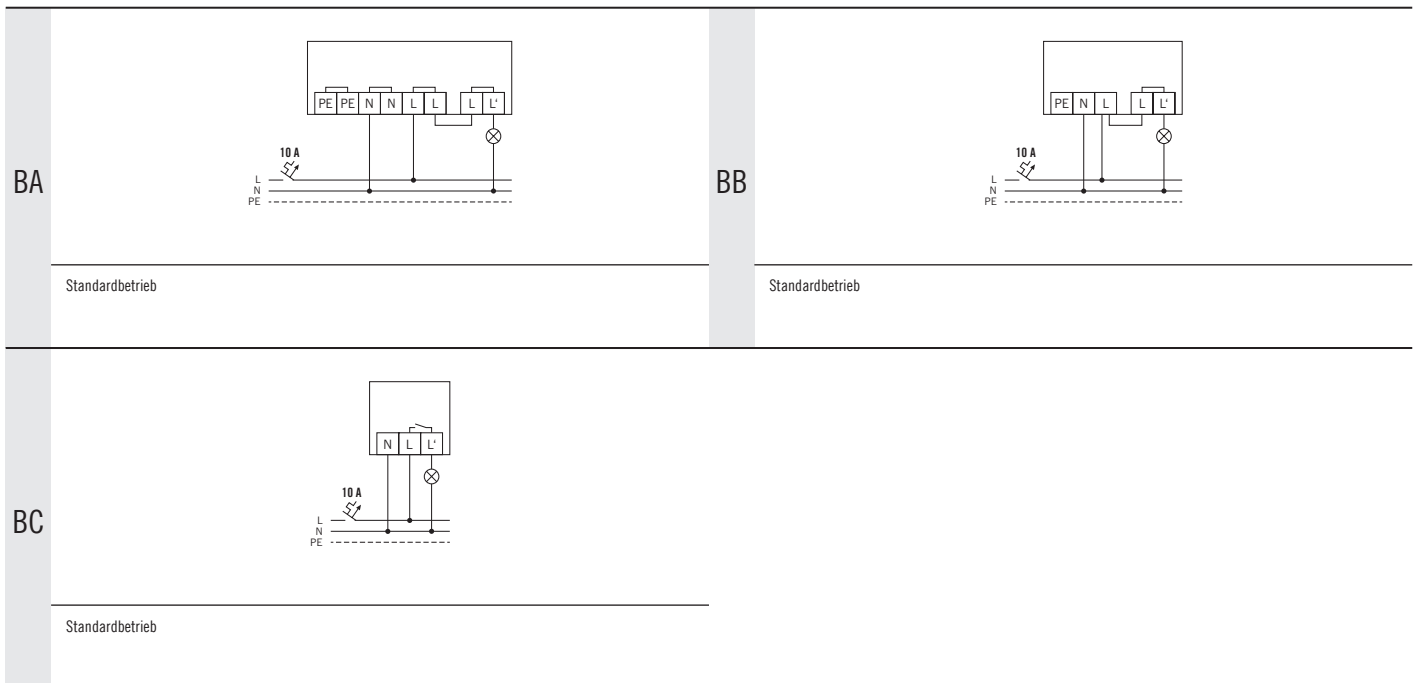



- Klassisches Design mit integriertem Bewegungsmelder
- Steuerung weiterer Leuchten möglich

3 YEARS
MANUFACTURER
WARRANTY

Mit der Serie AL lässt sich das Licht in Eingangsbereichen, Durchgängen oder auf Terrassen bedarfsgerecht steuern.

AL

RUND, KLASSISCH, INTELLIGENT

Leuchten-Unterteil mit integriertem Bewegungsmelder und 130° Erfassungswinkel (2 Sensoren) und 360° Unterkriechschutz (1 Sensor) für eine lückenlose Erfassung

Zur Kombination mit verschiedenen Systemgläsern

Einfaches Anpassen von Erfassungsbereich und Reichweite durch zuschneidbare Linsenabdeckung

Schaltausgang für den Anschluss weiterer Leuchten

Einfache Wandmontage durch universellen Einhand-Stecksockel mit großem Verdrahtungsraum



PRODUKTTYPEN

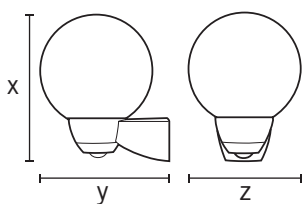

LICHTVERTEILUNG	ERFASSUNGSBEREICH	ERFASSUNGSREICHWEITE	
			Wand 12 m
		■ Quer (A)	12 m
		■ Frontal (B)	4
		-	-

■ C0, ■ C90, ■ C0 / C90

Hinweis: Die produktspezifischen technischen Daten finden Sie auf www.esylux.com.



- Leuchten-Unterteil mit integriertem Bewegungsmelder und 130° Erfassungswinkel (2 Sensoren) und 360° Unterkriechschutz (1 Sensor) für eine lückenlose Erfassung
- Zur Kombination mit verschiedenen Systemgläsern
- Einfaches Anpassen von Erfassungsbereich und Reichweite durch zuschneidbare Linsenabdeckung
- Schaltausgang für den Anschluss weiterer Leuchten
- Einfache Wandmontage durch universellen Einhand-Stecksockel mit großem Verdrahtungsraum

Produktgruppe / Produktname	Art.-Nr.	Lichtfarbe (IEC 1231)	Lichtstrom	Bemessungsleistung P	Lichtausbeute	Unified Glare Rating	Entblendung	Diffusor	Schutzart	Steuerungssystem	BT (Bluetooth)	Sensor	Energieeffizienzklasse	Abmessungen (mm)	Schaltplan	Kernportfolio	Neuheit
MONZA / transparent																	
AL MONZA WL TR MD BK (schwarz, ähnlich RAL 9005)	EL10026119								TR IP44	ON/OFF	•		X 275, Y 185, Z 250	BG	•		
AL MONZA WL TR MD WH (weiß, ähnlich RAL 9010)	EL10026102								TR IP44	ON/OFF	•		X 275, Y 185, Z 250	BG	•		
GARDA / opal																	
AL GARDA WL OP MD BK (schwarz, ähnlich RAL 9005)	EL10026126								OP IP44	ON/OFF	•		X 275, Y 185, Z 250	BG	•		
AL GARDA WL OP MD WH (weiß, ähnlich RAL 9010)	EL10026133								OP IP44	ON/OFF	•		X 275, Y 185, Z 250	BG	•		

Produktgruppe / Produktname	Art.-Nr.	Produktbeschreibung	Abmessungen (mm)	Kernportfolio	Neuheit
Zubehör					
Abdeckung					
Ersatzglas zu AL MONZA für Bajonettverschluss	EL10026164	Systemglas für die Leuchten: AL MONZA	X 215, Z 210	•	
Ersatzglas zu AL GARDA für Bajonettverschluss	EL10026157	Systemglas für die Leuchten: AL GARDA	X 215, Z 210	•	

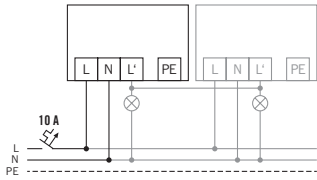

Standardbetrieb mit optionaler Parallelschaltung von Automatikleuchten.

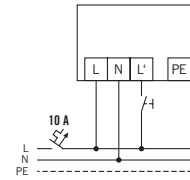

Standardbetrieb mit zusätzlicher Dauerlichtfunktion durch externen Schalter.

BG

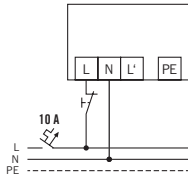

Standardbetrieb mit zusätzlicher Möglichkeit des Einschaltens von Hand.

- Einfache Wandmontage durch universellen Einhand-Stecksockel mit großem Verdrahtungsraum
- Varianten mit integriertem Bewegungsmelder, optimiert für das Steuern weiterer LED-Leuchten

3 YEARS
MANUFACTURER
WARRANTY



Ihre elegante Optik macht die LED-Wandleuchten der Serie OL/AOL zu einem zeitlosen Klassiker, der sich stilvoll in jede Umgebung einfügt und Fassaden oder Eingangsbereiche verschönert. Das langlebige Gehäuse aus Aluminiumdruckguss steht für hohe Verlässlichkeit, der optional integrierte Bewegungsmelder für einen energieeffizienten, komfortablen Betrieb. Durchdachte Details vereinfachen die Installation.

OL/AOL ZEITLOSES DESIGN FÜR JEDE FASSADE

Elegantes Design mit hochwertigem Aluminiumgehäuse

Einfache Wandmontage durch universellen Einhand-Stecksockel mit großem Verdrahtungsraum

Einfaches Durchverdrahten durch doppelte Leitungseinführung mit elastischer Dichtungsmembran

Beiliegende Steckklemme zum Durchverdrahten des Schutzleiters

Varianten mit integriertem Bewegungsmelder zum bedarfsgesteuerten Schalten der Beleuchtung

Einfaches Anpassen von Erfassungsbereich und Reichweite durch zuschneidbare Linsenabdeckung



PRODUKTTYPEN

--	--	--	--

LICHTVERTEILUNG

ERFASSUNGSBEREICH

ERFASSUNGSREICHWEITE

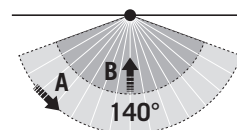
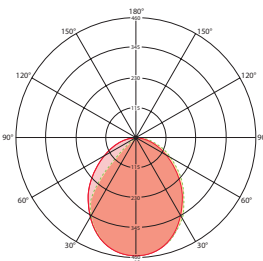
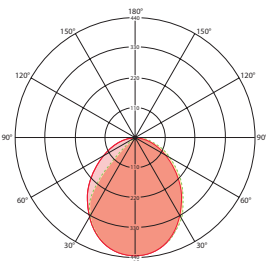

	Wand 10 m
■ Quer (A)	10 m
■ Frontal (B)	2 m
-	-

■ C0, ■ C90, ■ C0 / C90

Hinweis: Die produktspezifischen technischen Daten finden Sie auf www.esylux.com.

OL/AOL

BELEUCHTUNG AUSSENBEREICHE / WANDLEUCHTEN



- Elegantes Design mit hochwertigem Aluminiumgehäuse
- Einfache Wandmontage durch universellen Einhand-Stecksockel mit großem Verdrahtungsraum
- Einfaches Durchverdrahten durch doppelte Leitungseinführung mit elastischer Dichtungsmembran
- Beiliegende Steckklemme zum Durchverdrahten des Schutzleiters
- Varianten mit integriertem Bewegungsmelder zum bedarfsgesteuerten Schalten der Beleuchtung
- Einfaches Anpassen von Erfassungsbereich und Reichweite durch zuschneidbare Linienabdeckung

Produktgruppe / Produktname	Art.-Nr.	Lichtfarbe (IEC 1231)	Lichtstrom	Bemessungsleistung P	Lichtausbeute	Unified Glare Rating	Entblendung	Diffusor	Schutzart	Steuerungssystem	BT (Bluetooth)	Sensor	Energieeffizienzklasse	Abmessungen (mm)	Schaltplan	Kernportfolio	Neuheit
3000 K / 14 W																	
AOL WL 100 OP 900 830 MD BK (schwarz, ähnlich RAL 9005)	EL10750717	830	850 lm	10 W	85 lm/W			OP	IP55	ON/OFF		•	LED EEI E	X 205, Y 104, Z 143	BH	•	
AOL WL 100 OP 900 830 MD WH (weiß, ähnlich RAL 9016)	EL10750700	830	850 lm	10 W	85 lm/W			OP	IP55	ON/OFF		•	LED EEI E	X 205, Y 104, Z 143	BH	•	
OL WL 100 OP 900 830 BK (schwarz, ähnlich RAL 9005)	EL10710711	830	850 lm	9,5 W	89 lm/W			OP	IP55	ON/OFF			LED EEI E	X 205, Y 104, Z 143	BI	•	
OL WL 100 OP 900 830 WH (weiß, ähnlich RAL 9016)	EL10710704	830	850 lm	9,5 W	89 lm/W			OP	IP55	ON/OFF			LED EEI E	X 205, Y 104, Z 143	BI	•	
3000 K / 25 W																	
AOL WL 200 OP 1600 830 MD BK (schwarz, ähnlich RAL 9005)	EL10750816	830	1600 lm	17 W	94 lm/W			OP	IP55	ON/OFF		•	LED EEI E	X 205, Y 184, Z 143	BH	•	
AOL WL 200 OP 1600 830 MD WH (weiß, ähnlich RAL 9016)	EL10750809	830	1600 lm	17 W	94 lm/W			OP	IP55	ON/OFF		•	LED EEI E	X 205, Y 184, Z 143	BH	•	
OL WL 200 OP 1600 830 BK (schwarz, ähnlich RAL 9005)	EL10710810	830	1600 lm	16,5 W	96 lm/W			OP	IP55	ON/OFF			LED EEI E	X 205, Y 184, Z 143	BI	•	
OL WL 200 OP 1600 830 WH (weiß, ähnlich RAL 9016)	EL10710803	830	1600 lm	16,5 W	96 lm/W			OP	IP55	ON/OFF			LED EEI E	X 205, Y 184, Z 143	BI	•	
5000 K / 14 W																	
AOL WL 100 OP 900 850 MD BK (schwarz, ähnlich RAL 9005)	EL10750014	850	900 lm	10 W	90 lm/W			OP	IP55	ON/OFF		•	LED EEI E	X 205, Y 104, Z 143	BH	•	
AOL WL 100 OP 900 850 MD WH (weiß, ähnlich RAL 9016)	EL10750007	850	900 lm	10 W	90 lm/W			OP	IP55	ON/OFF		•	LED EEI E	X 205, Y 104, Z 143	BH	•	
OL WL 100 OP 900 850 BK (schwarz, ähnlich RAL 9005)	EL10710018	850	900 lm	9,5 W	94 lm/W			OP	IP55	ON/OFF			LED EEI E	X 205, Y 104, Z 143	BI	•	
OL WL 100 OP 900 850 WH (weiß, ähnlich RAL 9016)	EL10710001	850	900 lm	9,5 W	94 lm/W			OP	IP55	ON/OFF			LED EEI E	X 205, Y 104, Z 143	BI	•	

Produktgruppe / Produktname	Art.-Nr.	Lichtfarbe (IEC 1231)	Lichtstrom	Bemessungsleistung P	Lichtausbeute	Unified Glare Rating	Entblendung	Diffusor	Schutzart	Steuerungssystem	BT (Bluetooth)	Sensor	Energieeffizienzklasse	Abmessungen (mm)	Schaltplan	Kernportfolio	Neuheit
5000 K / 25 W																	
AOL WL 200 OP 1700 850 MD BK (schwarz, ähnlich RAL 9005)	EL10750113	850	1650 lm	17 W	97 lm/W			OP	IP55	ON/OFF			LED EEI E	X 205, Y 184, Z 143	BH		
AOL WL 200 OP 1700 850 MD WH (weiß, ähnlich RAL 9016)	EL10750106	850	1650 lm	17 W	97 lm/W			OP	IP55	ON/OFF			LED EEI E	X 205, Y 184, Z 143	BH		
OL WL 200 OP 1700 850 BK (schwarz, ähnlich RAL 9005)	EL10710117	850	1650 lm	16,5 W	100 lm/W			OP	IP55	ON/OFF			LED EEI E	X 205, Y 184, Z 143	BI		
OL WL 200 OP 1700 850 WH (weiß, ähnlich RAL 9016)	EL10710100	850	1650 lm	16,5 W	100 lm/W			OP	IP55	ON/OFF			LED EEI E	X 205, Y 184, Z 143	BI		

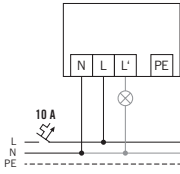
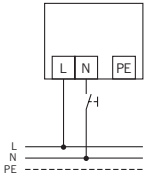
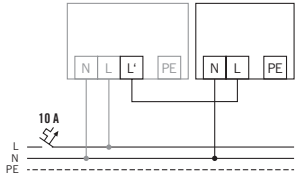
BH		
	Standardbetrieb mit optionalem Anschluss von externen Lasten	
BI		
	Standardbetrieb mit Ein-/Ausschalter	Ansteuerung durch Automatikleuchten z. B. AOL 100 bzw. AOL 200

- Seeluftgeschützt und schmutzabweisend
- Einfache Installation durch Einhandstecksockel und großen Verdrahtungsraum

5 YEARS
MANUFACTURER
WARRANTY



Die hochwertigen ALVA Up-/Downlights eignen sich hervorragend für die atmosphärische Beleuchtung von Gebäudefassaden oder Durchgängen. Ihr nach oben und unten gefächertes Kegellicht und zwei eingearbeitete Lichtkränze erzeugen einen faszinierenden Lichteffekt. Hohe Gestaltungsflexibilität entsteht durch mehrere Varianten mit unterschiedlichen Ausstrahlungswinkeln.

ALVA

ATMOSPHERISCHES LICHT FÜR DIE FASSADE

Hochwertiges Aluminiumgehäuse, seeluftgeschützt und schmutzabweisend

Hohe Beständigkeit gegen Reinigungsmittel (Anti-Graffiti-Wirkung)

Varianten mit unterschiedlichen Ausstrahlungswinkeln (13°, 28° und 50°)

Erfüllen Anforderungen an die Installation in öffentlich zugänglichen Bereichen (IP65, IK09)

Einfache Wandmontage durch universellen Einhand-Stecksockel und großen Verdrahtungsraum

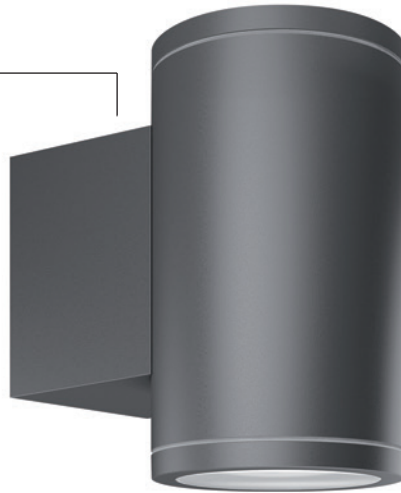

PRODUKTTYPEN

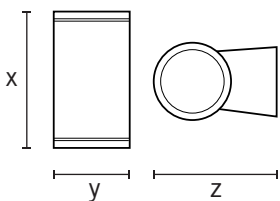

LICHTVERTEILUNG

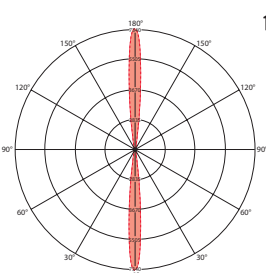

13°



28°

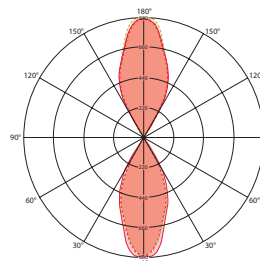

50°

■ C0, ■ C90, ■ C0 / C90

Hinweis: Die produktspezifischen technischen Daten finden Sie auf www.esylux.com.



- Hochwertiges Aluminiumgehäuse, seeluftgeschützt und schmutzabweisend
- Hohe Beständigkeit gegen Reinigungsmittel (Anti-Graffiti-Wirkung)
- Varianten mit unterschiedlichen Ausstrahlungswinkeln (13°, 28° und 50°)
- Erfüllen Anforderungen an die Installation in öffentlich zugänglichen Bereichen (IP65, IK09)
- Einfache Wandmontage durch universellen Einhand-Stecksockel und großen Verdrahtungsraum

Produktgruppe / Produktname	Art.-Nr.	Lichtfarbe (IEC 1231)	Lichtstrom	Bemessungsleistung P	Lichtausbeute	Unified Glare Rating	Entblendung	Diffusor	Schutzart	Steuerungssystem	BT (Bluetooth)	Sensor	Energieeffizienzklasse	Abmessungen (mm)	Schaltplan	Kernportfolio	Neuheit
3000 K / 10 W / 13°																	
ALVA UDL TR 13° 900 830 AN (graphitgrau, ähnlich RAL 7024)	EL10830006	830	910 lm	10 W	91 lm/W			TR	IP65	ON/OFF			LED EEI D	X 176, Y 100, Z 160	BL	•	
3000 K / 10 W / 28°																	
ALVA UDL TR 28° 900 830 AN (graphitgrau, ähnlich RAL 7024)	EL10830044	830	910 lm	10 W	91 lm/W			TR	IP65	ON/OFF			LED EEI D	X 176, Y 100, Z 160	BL	•	
3000 K / 10 W / 50°																	
ALVA UDL TR 50° 900 830 AN (graphitgrau, ähnlich RAL 7024)	EL10830099	830	910 lm	10 W	91 lm/W			TR	IP65	ON/OFF			LED EEI D	X 176, Y 100, Z 160	BL	•	
4000 K / 10 W / 13°																	
ALVA UDL TR 13° 1100 840 AN (graphitgrau, ähnlich RAL 7024)	EL10830020	840	1050 lm	10 W	105 lm/W			TR	IP65	ON/OFF			LED EEI D	X 176, Y 100, Z 160	BL	•	
4000 K / 10 W / 28°																	
ALVA UDL TR 28° 1100 840 AN (graphitgrau, ähnlich RAL 7024)	EL10830068	840	1050 lm	10 W	105 lm/W			TR	IP65	ON/OFF			LED EEI D	X 176, Y 100, Z 160	BL	•	
4000 K / 10 W / 50°																	
ALVA UDL TR 50° 1100 840 AN (graphitgrau, ähnlich RAL 7024)	EL10830105	840	1050 lm	10 W	105 lm/W			TR	IP65	ON/OFF			LED EEI D	X 176, Y 100, Z 160	BL	•	

BL

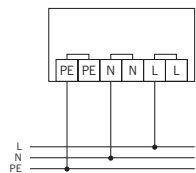

Standardbetrieb

- Seeluftgeschützt und schmutzabweisend
- Varianten mit integriertem Bewegungsmelder mit Orientierungslicht- und Dämmerungsschalterfunktion
- Bewegungsmelder ermöglicht energieeffizientes Steuern weiterer Leuchten und Schaltaktoren

5 YEARS
MANUFACTURER
WARRANTY



Die hochwertigen Design-Pollerleuchten der Serie ALVA eignen sich hervorragend für die intelligente Beleuchtung von Wegen, Vorplätzen und Einfahrten oder Grünflächen. Mit ihrer Widerstandsfähigkeit und ihrem Gehäuse aus Aluminiumdruckguss erfüllen sie Anforderungen an die Installation in öffentlich zugänglichen Bereichen. Der optional integrierte Bewegungsmelder realisiert einen energieeffizienten, komfortablen Betrieb.



Parametrierbar mit ESY-Pen und ESY-App.
Mehr auf Seite 224 – 225 oder unter: esylux.com/esy-pen.

ALVA

ROBUSTE WEGBELEUCHTUNG INTELLIGENT VERNETZEN

Hochwertiges Aluminiumgehäuse, seeluftgeschützt und schmutzabweisend

Beständig gegen Korrosion gemäß Salzsprühstest EN ISO 9227 (96 h)

Hohe Beständigkeit gegen Reinigungsmittel (Anti-Graffiti-Wirkung)

Varianten mit Bewegungsmelder zum bewegungs- und tageslichtabhängigen Schalten der Beleuchtung und der Möglichkeit zur DALI-Vernetzung; Integration von 230 V-Endgeräten per DALI-Switch

DALI-Busspannungsversorgung in Leuchten mit Bewegungsmelder eingebaut

Varianten mit unterschiedlichem Lichtaustritt (180° oder 360°), verschiedenen Leuchtenhöhen sowie –durchmessern

Erfüllen Anforderungen an die Installation in öffentlich zugänglichen Bereichen (IP65, IK09)

Grundauleuchtung für mehr Sicherheit im Außenbereich möglich (Orientierungslicht)



Verdeckte LED-Anordnung, kein blendendes Direktlicht

PRODUKTTYPEN

LICHTVERTEILUNG	ERFASSUNGSBEREICH	ERFASSUNGSREICHWEITE
		<p>Wand 6 m</p>
		<p>■ Quer (A) 6 m</p>
		<p>■ Frontal (B) 2 m</p>
		<p>-</p>

■ C0, ■ C90, ■ C0 / C90

Hinweis: Die produktspezifischen technischen Daten finden Sie auf www.esylux.com.



- Hochwertiges Aluminiumgehäuse, seeluftgeschützt und schmutzabweisend
- Beständig gegen Korrosion gemäß Salzsprühtest EN ISO 9227 (96 h)
- Hohe Beständigkeit gegen Reinigungsmittel (Anti-Graffiti-Wirkung)
- Varianten mit Bewegungsmelder zum bewegungs- und tageslichtabhängigen Schalten der Beleuchtung und der Möglichkeit zur DALI-Vernetzung; Integration von 230 V-Endgeräten per DALI-Switch
- DALI-Busspannungsversorgung in Leuchten mit Bewegungsmelder eingebaut
- Varianten mit unterschiedlichem Lichtaustritt (180° oder 360°), verschiedenen Leuchtenhöhen sowie –durchmessern
- Erfüllen Anforderungen an die Installation in öffentlich zugänglichen Bereichen (IP65, IK09)
- Grundauleuchtung für mehr Sicherheit im Außenbereich möglich (Orientierungslicht)
- Verdeckte LED-Anordnung, kein blendendes Direktlicht

Produktgruppe / Produktname	Art.-Nr.	Lichtfarbe (IEC 1231)	Lichtstrom	Bemessungsleistung P	Lichtausbeute	Unified Glare Rating	Entblendung	Diffusor	Schutzart	Steuerungssystem	BT (Bluetooth)	Sensor	Energieeffizienzklasse	Abmessungen (mm)	Schaltplan	Kernportfolio	Neuheit
3000 K / 180° / 540 mm / Ø 170 mm																	
ALVA BL 540/170 OP 180° 500 830 AN (graphitgrau, ähnlich RAL 7024)	EL10820700	830	620 lm	16 W	38 lm/W			OP	IP65	ON/OFF			LED EEI E	X 170, Z 540	BM	•	
ALVA BL 540/170 TR 180° 600 830 AN (graphitgrau, ähnlich RAL 7024)	EL10820687	830	760 lm	16 W	47 lm/W			TR	IP65	ON/OFF			LED EEI E	X 170, Z 540	BM	•	
3000 K / 180° / 940 mm / Ø 170 mm																	
ALVA BL 940/170 OP 180° 500 830 AN (graphitgrau, ähnlich RAL 7024)	EL10820649	830	620 lm	16 W	38 lm/W			OP	IP65	ON/OFF			LED EEI E	X 170, Z 940	BM	•	
ALVA BL 940/170 OP 180° 500 830 DALI AN (graphitgrau, ähnlich RAL 7024)	EL10820809	830	620 lm	17 W	36 lm/W			OP	IP65	DALI			LED EEI E	X 170, Z 940	BN	•	
ALVA BL 940/170 OP 180° 500 830 MD IR DALI AN (graphitgrau, ähnlich RAL 7024)	EL10820960	830	620 lm	17 W	36 lm/W			OP	IP65	DALI		•	LED EEI E	X 170, Z 940	BN	•	
ALVA BL 940/170 TR 180° 600 830 AN (graphitgrau, ähnlich RAL 7024)	EL10820601	830	760 lm	16 W	47 lm/W			TR	IP65	ON/OFF			LED EEI E	X 170, Z 940	BM	•	
ALVA BL 940/170 TR 180° 600 830 DALI AN (graphitgrau, ähnlich RAL 7024)	EL10820762	830	760 lm	17 W	44 lm/W			TR	IP65	DALI			LED EEI E	X 170, Z 940	BN	•	
ALVA BL 940/170 TR 180° 600 830 MD IR DALI AN (graphitgrau, ähnlich RAL 7024)	EL10820922	830	760 lm	17 W	44 lm/W			TR	IP65	DALI		•	LED EEI E	X 170, Z 940	BN	•	
3000 K / 360° / 540 mm / Ø 170 mm																	
ALVA BL 540/170 TR 360° 1000 830 AN (graphitgrau, ähnlich RAL 7024)	EL10820106	830	1270 lm	16 W	79 lm/W			TR	IP65	ON/OFF			LED EEI E	X 170, Z 540	BM	•	
3000 K / 360° / 700 mm / Ø 100 mm																	
ALVA BL 700/100 OP 360° 400 830 AN (graphitgrau, ähnlich RAL 7024)	EL10821059	830	400 lm	7 W	57 lm/W			OP	IP65	ON/OFF			LED EEI F	X 100, Z 700	BM	•	
ALVA BL 700/100 OP 360° 400 830 DALI AN (graphitgrau, ähnlich RAL 7024)	EL10821271	830	420 lm	7 W	60 lm/W			OP	IP65	DALI			LED EEI F	X 100, Z 700			★
ALVA BL 700/100 OP 360° 400 830 MD IR DALI AN (graphitgrau, ähnlich RAL 7024)	EL10821189	830	420 lm	7 W	60 lm/W			OP	IP65	DALI		•	LED EEI F	X 100, Z 700			★

BELEUCHTUNG AUSSENBEREICHE

Produktgruppe / Produktname	Art.-Nr.	Lichtfarbe (IEC 1231)	Lichtstrom	Bemessungsleistung P	Lichtausbeute	Unified Glare Rating	Entblendung	Diffusor	Schutzart	Steuerungssystem	BT (Bluetooth)	Sensor	Energieeffizienzklasse	Abmessungen (mm)	Schaltplan	Kernportfolio	Neuheit
ALVA BL 700/100 TR 360° 500 830 AN (graphitgrau, ähnlich RAL 7024)	EL10821134	830	530 lm	7 W	75 lm/W			TR	IP65	ON/OFF			LED EEI F	X 100, Z 700	BM	•	
ALVA BL 700/100 TR 360° 500 830 DALI AN (graphitgrau, ähnlich RAL 7024)	EL10821257	830	500 lm	7 W	71 lm/W			TR	IP65	DALI			LED EEI F	X 100, Z 700			★
ALVA BL 700/100 TR 360° 500 830 MD IR DALI AN (graphitgrau, ähnlich RAL 7024)	EL10821172	830	500 lm	7 W	71 lm/W			TR	IP65	DALI		•	LED EEI F	X 100, Z 700			★
3000 K / 360° / 940 mm / Ø 170 mm																	
ALVA BL 940/170 OP 360° 800 830 AN (graphitgrau, ähnlich RAL 7024)	EL10820045	830	1030 lm	16 W	64 lm/W			OP	IP65	ON/OFF			LED EEI E	X 170, Z 940	BM	•	
ALVA BL 940/170 OP 360° 800 830 DALI AN (graphitgrau, ähnlich RAL 7024)	EL10820243	830	1030 lm	17 W	60 lm/W			OP	IP65	DALI			LED EEI E	X 170, Z 940	BN	•	
ALVA BL 940/170 OP 360° 800 830 MD IR DALI AN (graphitgrau, ähnlich RAL 7024)	EL10820441	830	1030 lm	17 W	60 lm/W			OP	IP65	DALI		•	LED EEI E	X 170, Z 940	BN	•	
ALVA BL 940/170 TR 360° 1000 830 AN (graphitgrau, ähnlich RAL 7024)	EL10820007	830	1270 lm	16 W	79 lm/W			TR	IP65	ON/OFF			LED EEI E	X 170, Z 940	BM	•	
ALVA BL 940/170 TR 360° 1000 830 DALI AN (graphitgrau, ähnlich RAL 7024)	EL10820205	830	1270 lm	17 W	74 lm/W			TR	IP65	DALI			LED EEI E	X 170, Z 940	BN	•	
ALVA BL 940/170 TR 360° 1000 830 MD IR DALI AN (graphitgrau, ähnlich RAL 7024)	EL10820403	830	1270 lm	17 W	74 lm/W			TR	IP65	DALI		•	LED EEI E	X 170, Z 940	BN	•	
4000 K / 180° / 940 mm / Ø 170 mm																	
ALVA BL 940/170 OP 180° 600 840 AN (graphitgrau, ähnlich RAL 7024)	EL10820663	840	630 lm	16 W	39 lm/W			OP	IP65	ON/OFF			LED EEI E	X 170, Z 940	BM	•	
ALVA BL 940/170 OP 180° 600 840 DALI AN (graphitgrau, ähnlich RAL 7024)	EL10820823	840	630 lm	17 W	37 lm/W			OP	IP65	DALI			LED EEI E	X 170, Z 940	BN	•	
ALVA BL 940/170 OP 180° 600 840 MD IR DALI AN (graphitgrau, ähnlich RAL 7024)	EL10820984	840	630 lm	17 W	37 lm/W			OP	IP65	DALI		•	LED EEI E	X 170, Z 940	BN	•	
ALVA BL 940/170 TR 180° 700 840 AN (graphitgrau, ähnlich RAL 7024)	EL10820625	840	810 lm	16 W	50 lm/W			TR	IP65	ON/OFF			LED EEI E	X 170, Z 940	BM	•	
ALVA BL 940/170 TR 180° 700 840 DALI AN (graphitgrau, ähnlich RAL 7024)	EL10820786	840	810 lm	17 W	47 lm/W			TR	IP65	DALI			LED EEI E	X 170, Z 940	BN	•	
ALVA BL 940/170 TR 180° 700 840 MD IR DALI AN (graphitgrau, ähnlich RAL 7024)	EL10820946	840	810 lm	17 W	47 lm/W			TR	IP65	DALI		•	LED EEI E	X 170, Z 940	BN	•	
4000 K / 360° / 540 mm / Ø 170 mm																	
ALVA BL 540/170 OP 360° 1000 840 AN (graphitgrau, ähnlich RAL 7024)	EL10820304	840	1050 lm	16 W	65 lm/W			OP	IP65	ON/OFF			LED EEI E	X 170, Z 540	BM		
ALVA BL 540/170 TR 360° 1200 840 AN (graphitgrau, ähnlich RAL 7024)	EL10820328	840	1350 lm	16 W	84 lm/W			TR	IP65	ON/OFF			LED EEI E	X 170, Z 540	BM	•	
4000 K / 360° / 700 mm / Ø 100 mm																	
ALVA BL 700/100 OP 360° 500 840 AN (graphitgrau, ähnlich RAL 7024)	EL10821073	840	460 lm	7 W	65 lm/W			OP	IP65	ON/OFF			LED EEI F	X 100, Z 700	BM	•	
ALVA BL 700/100 OP 360° 500 840 DALI AN (graphitgrau, ähnlich RAL 7024)	EL10821288	840	460 lm	7 W	65 lm/W			OP	IP65	DALI			LED EEI F	X 100, Z 700			★
ALVA BL 700/100 OP 360° 500 840 MD IR DALI AN (graphitgrau, ähnlich RAL 7024)	EL10821240	840	460 lm	7 W	65 lm/W			OP	IP65	DALI		•	LED EEI F	X 100, Z 700			★
ALVA BL 700/100 TR 360° 600 840 AN (graphitgrau, ähnlich RAL 7024)	EL10821158	840	560 lm	7 W	80 lm/W			TR	IP65	ON/OFF			LED EEI F	X 100, Z 700	BM	•	
ALVA BL 700/100 TR 360° 600 840 DALI AN (graphitgrau, ähnlich RAL 7024)	EL10821264	840	600 lm	7 W	85 lm/W			TR	IP65	DALI			LED EEI F	X 100, Z 700			★
ALVA BL 700/100 TR 360° 600 840 MD IR DALI AN (graphitgrau, ähnlich RAL 7024)	EL10821196	840	600 lm	7 W	85 lm/W			TR	IP65	DALI		•	LED EEI F	X 100, Z 700			★

Produktgruppe / Produktname	Art.-Nr.	Lichtfarbe (IEC 1231)	Lichtstrom	Bemessungsleistung P	Lichtausbeute	Unified Glare Rating	Entblendung	Diffusor	Schutzart	Steuerungssystem	BT (Bluetooth)	Sensor	Energieeffizienzklasse	Abmessungen (mm)	Schaltplan	Kernportfolio	Neuheit
4000 K / 360° / 940 mm / Ø 170 mm																	
ALVA BL 940/170 OP 360° 1000 840 AN (graphitgrau, ähnlich RAL 7024)	EL10820069	840	1050 lm	16 W	65 lm/W			OP	IP65	ON/OFF			LED EEI E	X 170, Z 940	BM	•	
ALVA BL 940/170 OP 360° 1000 840 DALI AN (graphitgrau, ähnlich RAL 7024)	EL10820267	840	1050 lm	17 W	61 lm/W			OP	IP65	DALI			LED EEI E	X 170, Z 940	BN	•	
ALVA BL 940/170 OP 360° 1000 840 MD IR DALI AN (graphitgrau, ähnlich RAL 7024)	EL10820465	840	1050 lm	17 W	61 lm/W			OP	IP65	DALI		•	LED EEI E	X 170, Z 940	BN	•	
ALVA BL 940/170 TR 360° 1200 840 AN (graphitgrau, ähnlich RAL 7024)	EL10820021	840	1350 lm	16 W	84 lm/W			TR	IP65	ON/OFF			LED EEI E	X 170, Z 940	BM	•	
ALVA BL 940/170 TR 360° 1200 840 DALI AN (graphitgrau, ähnlich RAL 7024)	EL10820229	840	1350 lm	17 W	79 lm/W			TR	IP65	DALI			LED EEI E	X 170, Z 940	BN	•	
ALVA BL 940/170 TR 360° 1200 840 MD IR DALI AN (graphitgrau, ähnlich RAL 7024)	EL10820427	840	1350 lm	17 W	79 lm/W			TR	IP65	DALI		•	LED EEI E	X 170, Z 940	BN	•	

Produktgruppe / Produktname	Art.-Nr.	Produktbeschreibung	Abmessungen (mm)	Kernportfolio	Neuheit
Zubehör					
Befestigung					
ALVA GROUND ANCHOR	EL10820083	Bodenanker verzinkt zur Montage der Pollerleuchten auf Betonfundament oder festem Erdrich	X 170, Z 500	•	
ALVA GROUND SPIKE	EL10820182	Bodenanker verzinkt zur Montage der Pollerleuchten auf Betonfundament oder festem Erdrich	X 90, Z 592		
Elektrisches Zubehör					
ACTUATOR FULL AUTO C3 DALI	EP10427473	Modul zum Umsetzen von Bus-Befehlen der DALI-Präsenzmelder und anderen Lichtsteuerungen in Schaltsignale (Vollautomatik)	X 45, Y 45, Z 24	•	
ACTUATOR SEMI AUTO C4 DALI	EP10427480	Modul zum Umsetzen von Bus-Befehlen der DALI-Präsenzmelder und anderen Lichtsteuerungen in Schaltsignale (Halbautomatik)	X 45, Y 45, Z 24	•	
Fernbedienung					
ESY-Pen	EP10425356	ESY-Pen und ESY-App, ein Duo für alles: (1) Parametrieren, (2) Fernsteuern (3) Licht messen, (4) Projekte verwalten	X 166, Y 24, Z 21,5	•	
REMOTE CONTROL PDI DALI	EP10425899	IR-Fernbedienung für DALI Präsenz- und Bewegungsmelder	X 100, Y 50, Z 9	•	

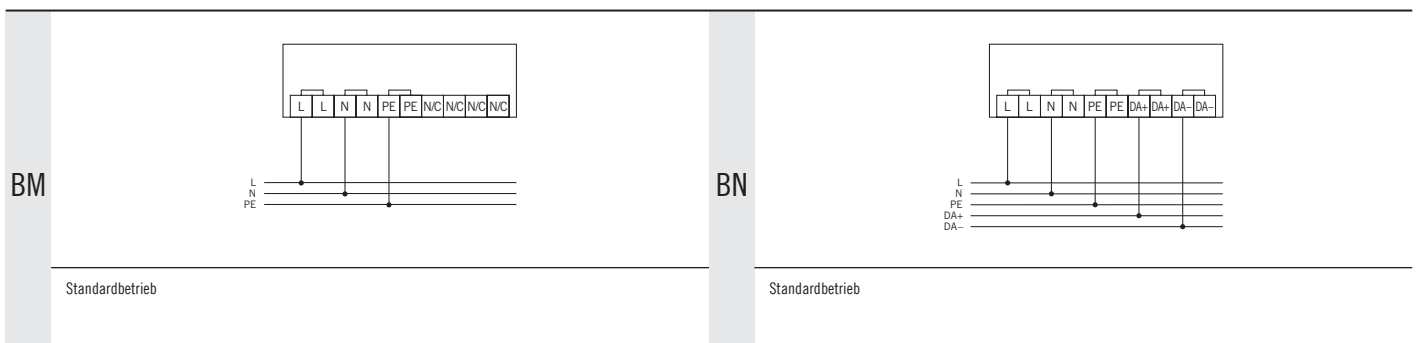



LANGLEBIGE SYN

ALVA-AUSSENLEUCHTEN UND DEFENSOR

Schon wegen der übereinstimmenden Farbtöne und des eleganten Erscheinungsbildes eignen sich die ALVA-Außenleuchten von ESYLUX optimal für eine Kombination mit der Serie DEFENSOR. Durch seeluftgeschützte Aluminium-Gehäuse, die hohe Schlagfestigkeit und die Langlebigkeit der eingebauten LEDs entsteht in Verbindung mit den DEFENSOR-Schutzfunktionen eine intelligente Lichtlösung mit außerordentlicher Verlässlichkeit.

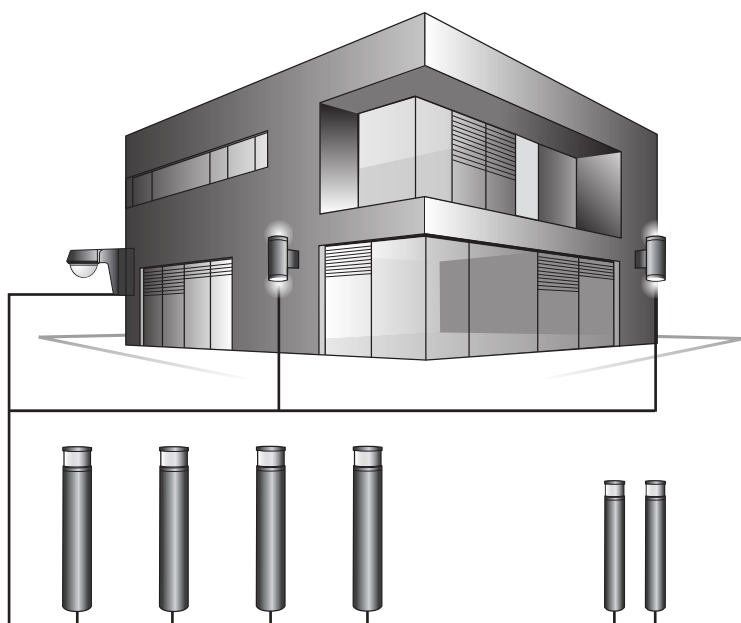

— 230 V

Die Steuerung von Pollerleuchten und Up-/Downlights der Serie ALVA durch einen DEFENSOR-Bewegungsmelder schafft eine ebenso intelligente wie optisch harmonische Lichtlösung im Außenbereich. Alternativ oder ergänzend bietet die Serie ALVA zum Beispiel Pollerleuchten mit integriertem DALI-Bewegungsmelder. ▲



ERGIE



LED-AUSSENLEUCHTEN SERIE ALVA

- Robustes, see luftgeschütztes Aluminiumgehäuse
- Mit Anti-Graffiti-Wirkung und schmutzabweisend
- Leuchten-Varianten mit integriertem Bewegungsmelder

- Bietet hochwertige Technik zum Einstiegspreis
- Mit kompaktem, unauffälligem Aluminiumgehäuse
- Varianten mit integriertem Bewegungsmelder

3 YEARS
MANUFACTURER
WARRANTY



Die kompakten Strahler der Einstiegsserie BASIC OFL/AFL eignen sich für die platzsparende Ausleuchtung von Verkehrswegen, Garagen und Plätzen oder die Beleuchtung von Fassaden und Schildern. Der optional integrierte Bewegungsmelder ermöglicht einen automatischen und energieeffizienten Betrieb.

BASIC OFL/AFL

ENERGIEEFFIZIENZ ZUM EINSTIEGSPREIS

Kompaktes Aluminiumgehäuse für unauffällige Montage

Außenliegende Schrauben aus Edelstahl

ADF-Spezialbügel aus Edelstahl für einfache Wand-,
Inneck- oder Außeneckmontage

Varianten mit Bewegungsmelder für bewegungs- und
tageslichtabhängiges Schalten der Beleuchtung

Schutzart IP65



PRODUKTTYPEN

--	--	--

LICHTVERTEILUNG

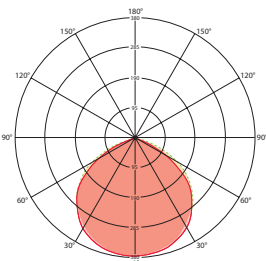

ERFASSUNGSBEREICH

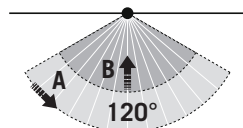

ERFASSUNGSREICHWEITE

	Wand 8 m
■ Quer (A)	8 m
■ Frontal (B)	3 m
-	-

■ C0, ■ C90, ■ C0 / C90

Hinweis: Die produktspezifischen technischen Daten finden Sie auf www.esylux.com.

BASIC OFL/AFL

BELEUCHTUNG AUSSENBEREICHE / STRAHLER



- Kompaktes Aluminiumgehäuse für unauffällige Montage
- Außenliegende Schrauben aus Edelstahl
- ADF-Spezialbügel aus Edelstahl für einfache Wand-, Inneneck- oder Außeneckmontage
- Varianten mit Bewegungsmelder für bewegungs- und tageslichtabhängiges Schalten der Beleuchtung
- Schutzart IP65

Produktgruppe / Produktname	Art.-Nr.	Lichtfarbe (IEC 1231)	Lichtstrom	Bemessungsleistung P	Lichtausbeute	Unified Glare Rating	Entblendung	Diffusor	Schutzart	Steuerungssystem	BT (Bluetooth)	Sensor	Energieeffizienzklasse	Abmessungen (mm)	Schaltplan	Kernportfolio	Neuheit
3000 K / 10 W																	
BASIC AFL TR 1000 830 MD BK (schwarz, ähnlich RAL 9005)	EL10810817	830	1000 lm	10 W	100 lm/W	< 30	TR	IP65	ON/OFF	•			F A ↑ G	X 160, Y 170, Z 58	BO	•	
BASIC AFL TR 1000 830 MD WH (weiß, ähnlich RAL 9016)	EL10810800	830	1000 lm	10 W	100 lm/W	< 30	TR	IP65	ON/OFF	•			F A ↑ G	X 160, Y 170, Z 58	BO	•	
BASIC OFL TR 1000 830 BK (schwarz, ähnlich RAL 9005)	EL10810794	830	1000 lm	10 W	100 lm/W	< 30	TR	IP65	ON/OFF				F A ↑ G	X 160, Y 142, Z 28	BO	•	
BASIC OFL TR 1000 830 WH (weiß, ähnlich RAL 9016)	EL10810787	830	1000 lm	10 W	100 lm/W	< 30	TR	IP65	ON/OFF				F A ↑ G	X 160, Y 142, Z 28	BO	•	
3000 K / 30 W																	
BASIC AFL TR 3000 830 MD BK (schwarz, ähnlich RAL 9005)	EL10810855	830	3000 lm	30 W	100 lm/W	< 30	TR	IP65	ON/OFF	•			F A ↑ G	X 215, Y 205, Z 60	BO	•	
BASIC AFL TR 3000 830 MD WH (weiß, ähnlich RAL 9016)	EL10810848	830	3000 lm	30 W	100 lm/W	< 30	TR	IP65	ON/OFF	•			F A ↑ G	X 215, Y 205, Z 60	BO	•	
BASIC OFL TR 3000 830 BK (schwarz, ähnlich RAL 9005)	EL10810831	830	3000 lm	30 W	100 lm/W	< 30	TR	IP65	ON/OFF				F A ↑ G	X 215, Y 205, Z 32	BO	•	
BASIC OFL TR 3000 830 WH (weiß, ähnlich RAL 9016)	EL10810824	830	3000 lm	30 W	100 lm/W	< 30	TR	IP65	ON/OFF				F A ↑ G	X 215, Y 205, Z 32	BO	•	
3000 K / 50 W																	
BASIC AFL TR 5000 830 MD BK (schwarz, ähnlich RAL 9005)	EL10810893	830	5000 lm	47 W	106 lm/W	< 30	TR	IP65	ON/OFF	•			F A ↑ G	X 252, Y 240, Z 60	BO	•	
BASIC AFL TR 5000 830 MD WH (weiß, ähnlich RAL 9016)	EL10810886	830	5000 lm	47 W	106 lm/W	< 30	TR	IP65	ON/OFF	•			F A ↑ G	X 252, Y 240, Z 60	BO	•	
BASIC OFL TR 5000 830 BK (schwarz, ähnlich RAL 9005)	EL10810879	830	5000 lm	47 W	106 lm/W	< 30	TR	IP65	ON/OFF				F A ↑ G	X 252, Y 240, Z 32	BO	•	
BASIC OFL TR 5000 830 WH (weiß, ähnlich RAL 9016)	EL10810862	830	5000 lm	47 W	106 lm/W	< 30	TR	IP65	ON/OFF				F A ↑ G	X 252, Y 240, Z 32	BO	•	

Produktgruppe / Produktname	Art.-Nr.	Lichtfarbe (IEC 1231)	Lichtstrom	Bemessungsleistung P	Lichtausbeute	Unified Glare Rating	Entblendung	Diffusor	Schutzart	Steuerungssystem	BT (Bluetooth)	Sensor	Energieeffizienzklasse	Abmessungen (mm)	Schaltplan	Kernportfolio	Neuheit
4000 K / 10 W																	
BASIC AFL TR 1000 840 MD BK (schwarz, ähnlich RAL 9005)	EL10810930	840	1000 lm	10 W	100 lm/W	< 30	TR	IP65	ON/OFF				E A ↑ G	X 160, Y 170, Z 58	BO		★
BASIC AFL TR 1000 840 MD WH (weiß, ähnlich RAL 9016)	EL10810923	840	1000 lm	10 W	100 lm/W	< 30	TR	IP65	ON/OFF				E A ↑ G	X 160, Y 170, Z 58	BO		★
BASIC OFL TR 1000 840 BK (schwarz, ähnlich RAL 9005)	EL10810916	840	1000 lm	10 W	100 lm/W	< 30	TR	IP65	ON/OFF				E A ↑ G	X 160, Y 142, Z 28	BO		★
BASIC OFL TR 1000 840 WH (weiß, ähnlich RAL 9016)	EL10810909	840	1000 lm	10 W	100 lm/W	< 30	TR	IP65	ON/OFF				E A ↑ G	X 160, Y 142, Z 28	BO		★
4000 K / 30 W																	
BASIC AFL TR 3000 840 MD BK (schwarz, ähnlich RAL 9005)	EL10810732	840	3000 lm	30 W	100 lm/W	< 30	TR	IP65	ON/OFF				F A ↑ G	X 215, Y 205, Z 60	BO		★
BASIC AFL TR 3000 840 MD WH (weiß, ähnlich RAL 9016)	EL10810725	840	3000 lm	30 W	100 lm/W	< 30	TR	IP65	ON/OFF				F A ↑ G	X 215, Y 205, Z 60	BO		★
BASIC OFL TR 3000 840 BK (schwarz, ähnlich RAL 9005)	EL10810701	840	3000 lm	30 W	100 lm/W	< 30	TR	IP65	ON/OFF				F A ↑ G	X 215, Y 205, Z 32	BO		★
BASIC OFL TR 3000 840 WH (weiß, ähnlich RAL 9016)	EL10810718	840	3000 lm	30 W	100 lm/W	< 30	TR	IP65	ON/OFF				F A ↑ G	X 215, Y 205, Z 32	BO		★
4000 K / 50 W																	
BASIC AFL TR 5000 840 MD BK (schwarz, ähnlich RAL 9005)	EL10810770	840	5000 lm	47 W	106 lm/W	< 30	TR	IP65	ON/OFF				F A ↑ G	X 252, Y 240, Z 60	BO		★
BASIC AFL TR 5000 840 MD WH (weiß, ähnlich RAL 9016)	EL10810763	840	5000 lm	47 W	106 lm/W	< 30	TR	IP65	ON/OFF				F A ↑ G	X 252, Y 240, Z 60	BO		★
BASIC OFL TR 5000 840 BK (schwarz, ähnlich RAL 9005)	EL10810756	840	5000 lm	47 W	106 lm/W	< 30	TR	IP65	ON/OFF				F A ↑ G	X 252, Y 240, Z 32	BO		★
BASIC OFL TR 5000 840 WH (weiß, ähnlich RAL 9016)	EL10810749	840	5000 lm	47 W	106 lm/W	< 30	TR	IP65	ON/OFF				F A ↑ G	X 252, Y 240, Z 32	BO		★

Produktgruppe / Produktname	Art.-Nr.	Produktbeschreibung	Abmessungen (mm)	Kernportfolio	Neuheit
-----------------------------	----------	---------------------	------------------	---------------	---------

Zubehör					
Befestigung					
FL WALL ARM 700 WH	EL10810527	Wandausleger für Strahler, 700 mm, inklusive Adapter, weiß	X 700, Y 40, Z 40		•
FL WALL ARM 700 BK	EL10810534	Wandausleger für Strahler, 700 mm, inklusive Adapter, schwarz	X 700, Y 40, Z 40		•
FL GROUND SPIKE WH	EL10810541	Erdspieß für Strahler, inklusive Adapter, weiß	X 60, Z 265		•
FL GROUND SPIKE BK	EL10810558	Erdspieß für Strahler, inklusive Adapter, schwarz	X 60, Z 265		•

BO

Standardbetrieb

- Einfache Installation durch separate Anschlussbox
- Varianten mit integriertem Bewegungsmelder, optimiert für das Steuern weiterer LED-Leuchten

3 YEARS
MANUFACTURER
WARRANTY

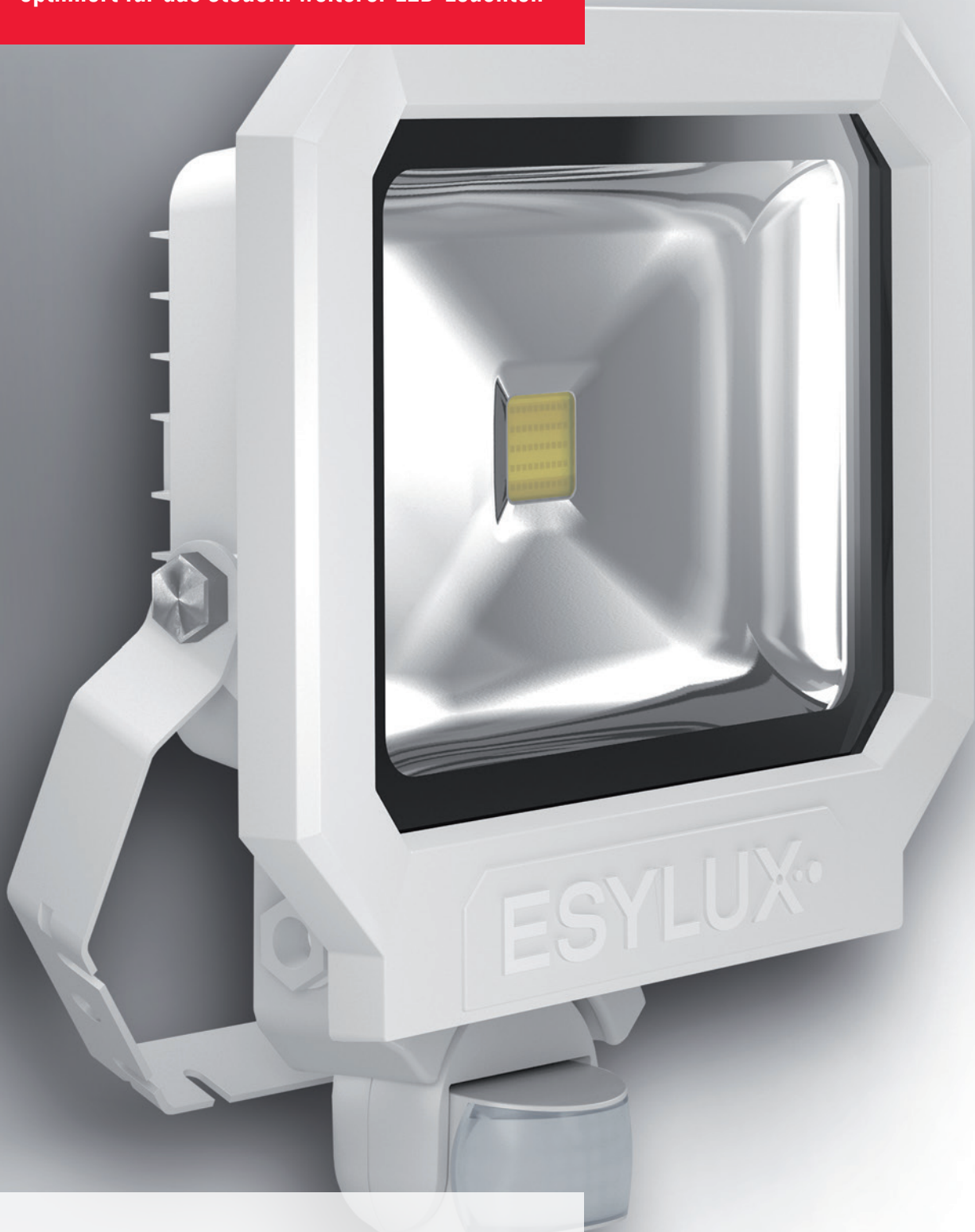

Die robust ausgeführten LED-Strahler der Serie SUN OFL/AFL eignen sich für das helle Ausleuchten von Verkehrswegen, Plätzen und Garagen - oder für die Beleuchtung von Fassaden, Schildern und Werbetafeln. Der optionale Bewegungsmelder realisiert einen automatischen und entsprechend energieeffizienten, komfortablen Betrieb, durchdachte Details vereinfachen die Installation.

SUN OFL/AFL

ROBUST, LANGLEBIG - UND ALS GRUPPE NOCH EFFIZIENTER

Hochwertiges Gehäuse aus Aluminiumdruckguss, außenliegende Schrauben aus Edelstahl

Einfache Installation durch separate Anschlussbox (Leuchtgehäuse muss nicht geöffnet werden)

ADF-Spezialbügel aus Edelstahl für einfache Wand-, Inneneck- oder Außeneckmontage

Varianten integrierter Bewegungsmelder zum bewegungs- und tageslichtabhängigen Schalten der Beleuchtung

Bewegungsmelder mit relaischonender Nulldurchgangsschaltung

Einfaches Anpassen von Erfassungsbereich und Reichweite per dreh- und neigbarer Melderachse

Bewegungsmelder mit Schaltausgang für Master/Master- oder Master/Slave-Vernetzungen

Schutzart IP65

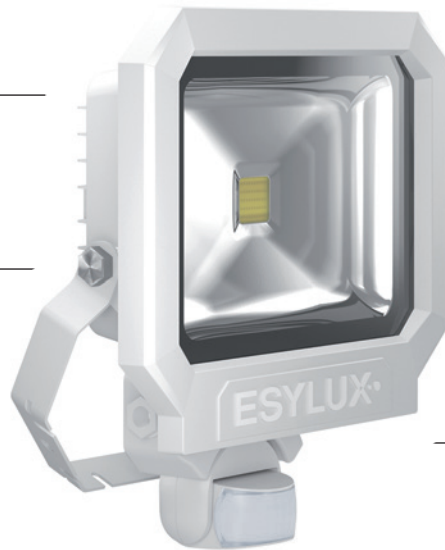

Überspannungskategorie II (bis 2,5 kV)

PRODUKTTYPEN

--	--	--	--

LICHTVERTEILUNG

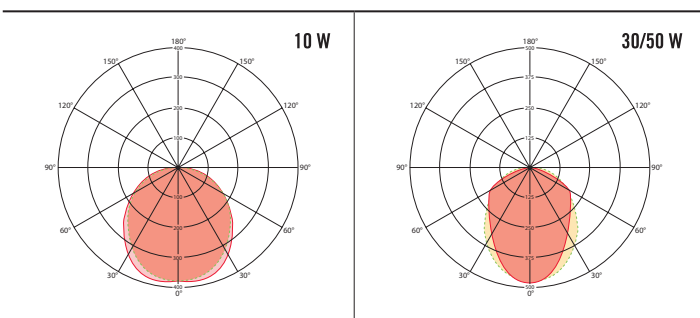

ERFASSUNGSBEREICH

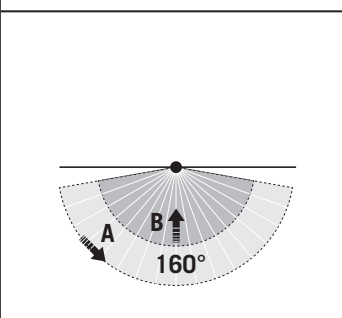

ERFASSUNGSREICHWEITE

	Wand 12 m
■ Quer (A)	12 m
■ Frontal (B)	5 m
-	-

■ C0, ■ C90, ■ C0 / C90

Hinweis: Die produktspezifischen technischen Daten finden Sie auf www.esylux.com.

SUN OFL/AFL

BELEUCHTUNG AUSSENBEREICHE / STRAHLER



- Hochwertiges Gehäuse aus Aluminiumdruckguss, außenliegende Schrauben aus Edelstahl
- Einfache Installation durch separate Anschlussbox (Leuchtgehäuse muss nicht geöffnet werden)
- ADF-Spezialbügel aus Edelstahl für einfache Wand-, Inneneck- oder Außeneckmontage
- Varianten integrierter Bewegungsmelder zum bewegungs- und tageslichtabhängigen Schalten der Beleuchtung
- Bewegungsmelder mit relaisschonender Nulldurchgangsschaltung
- Einfaches Anpassen von Erfassungsbereich und Reichweite per dreh- und neigbarer Melderachse
- Bewegungsmelder mit Schaltausgang für Master/Master- oder Master/Slave-Vernetzungen
- Schutzart IP65
- Überspannungskategorie II (bis 2,5 kV)

Produktgruppe / Produktname	Art.-Nr.	Lichtfarbe (IEC 1231)	Lichtstrom	Bemessungsleistung P	Lichtausbeute	Unified Glare Rating	Entblendung	Diffusor	Schutzart	Steuerungssystem	BT (Bluetooth)	Sensor	Energieeffizienzklasse	Abmessungen (mm)	Schaltplan	Kernportfolio	Neuheit
3000 K / 10 W																	
SUN AFL TR 900 830 MD BK (schwarz, ähnlich RAL 9005)	EL10810039	830	900 lm	9,7 W	92 lm/W			TR	IP65	ON/OFF		•	LED EEI E	X 210, Y 133, Z 75	BP	•	
SUN AFL TR 900 830 MD WH (weiß, ähnlich RAL 9016)	EL10810022	830	900 lm	9,7 W	92 lm/W			TR	IP65	ON/OFF		•	LED EEI E	X 210, Y 133, Z 75	BP	•	
SUN OFL TR 900 830 BK (schwarz, ähnlich RAL 9005)	EL10810015	830	900 lm	9,7 W	92 lm/W			TR	IP65	ON/OFF			LED EEI E	X 150, Y 133, Z 75	BQ	•	
SUN OFL TR 900 830 WH (weiß, ähnlich RAL 9016)	EL10810008	830	900 lm	9,7 W	92 lm/W			TR	IP65	ON/OFF			LED EEI E	X 150, Y 133, Z 75	BQ	•	
3000 K / 30 W																	
SUN AFL TR 3400 830 MD BK (schwarz, ähnlich RAL 9005)	EL10810138	830	3400 lm	30 W	113 lm/W			TR	IP65	ON/OFF		•	LED EEI E	X 290, Y 250, Z 86	BP	•	
SUN AFL TR 3400 830 MD WH (weiß, ähnlich RAL 9016)	EL10810121	830	3400 lm	30 W	113 lm/W			TR	IP65	ON/OFF		•	LED EEI E	X 290, Y 250, Z 86	BP	•	
SUN OFL TR 3400 830 BK (schwarz, ähnlich RAL 9005)	EL10810114	830	3400 lm	30 W	113 lm/W			TR	IP65	ON/OFF			LED EEI E	X 267, Y 252, Z 86	BQ	•	
SUN OFL TR 3400 830 WH (weiß, ähnlich RAL 9016)	EL10810107	830	3400 lm	30 W	113 lm/W			TR	IP65	ON/OFF			LED EEI E	X 267, Y 252, Z 86	BQ	•	
3000 K / 50 W																	
SUN AFL TR 5100 830 MD BK (schwarz, ähnlich RAL 9005)	EL10810237	830	5100 lm	48 W	106 lm/W			TR	IP65	ON/OFF		•	LED EEI E	X 290, Y 250, Z 86	BP	•	
SUN AFL TR 5100 830 MD WH (weiß, ähnlich RAL 9016)	EL10810220	830	5100 lm	48 W	106 lm/W			TR	IP65	ON/OFF		•	LED EEI E	X 290, Y 250, Z 86	BP	•	
SUN OFL TR 5100 830 BK (schwarz, ähnlich RAL 9005)	EL10810213	830	5100 lm	48 W	106 lm/W			TR	IP65	ON/OFF			LED EEI E	X 267, Y 252, Z 86	BQ	•	
SUN OFL TR 5100 830 WH (weiß, ähnlich RAL 9016)	EL10810206	830	5100 lm	48 W	106 lm/W			TR	IP65	ON/OFF			LED EEI E	X 267, Y 252, Z 86	BQ	•	

Produktgruppe / Produktname	Art.-Nr.	Lichtfarbe (IEC 1231)	Lichtstrom	Bemessungsleistung P	Lichtausbeute	Unified Glare Rating	Entblendung	Diffusor	Schutzart	Steuerungssystem	BT (Bluetooth)	Sensor	Energieeffizienzklasse	Abmessungen (mm)	Schaltplan	Kernportfolio	Neuheit
5000 K / 10 W																	
SUN AFL TR 1000 850 MD BK (schwarz, ähnlich RAL 9005)	EL10810084	850	1000 lm	9,7 W	103 lm/W			TR	IP65	ON/OFF				X 210, Y 133, Z 75	BP		
SUN AFL TR 1000 850 MD WH (weiß, ähnlich RAL 9016)	EL10810077	850	1000 lm	9,7 W	103 lm/W			TR	IP65	ON/OFF				X 210, Y 133, Z 75	BP		
SUN OFL TR 1000 850 BK (schwarz, ähnlich RAL 9005)	EL10810060	850	1000 lm	9,7 W	103 lm/W			TR	IP65	ON/OFF				X 150, Y 133, Z 75	BQ		
SUN OFL TR 1000 850 WH (weiß, ähnlich RAL 9016)	EL10810053	850	1000 lm	9,7 W	103 lm/W			TR	IP65	ON/OFF				X 150, Y 133, Z 75	BQ		
5000 K / 30 W																	
SUN AFL TR 3700 850 MD BK (schwarz, ähnlich RAL 9005)	EL10810183	850	3700 lm	30 W	123 lm/W			TR	IP65	ON/OFF				X 290, Y 250, Z 86	BP		
SUN AFL TR 3700 850 MD WH (weiß, ähnlich RAL 9016)	EL10810176	850	3700 lm	30 W	123 lm/W			TR	IP65	ON/OFF				X 290, Y 250, Z 86	BP		
SUN OFL TR 3700 850 BK (schwarz, ähnlich RAL 9005)	EL10810169	850	3700 lm	30 W	123 lm/W			TR	IP65	ON/OFF				X 267, Y 252, Z 86	BQ		
SUN OFL TR 3700 850 WH (weiß, ähnlich RAL 9016)	EL10810152	850	3700 lm	30 W	123 lm/W			TR	IP65	ON/OFF				X 267, Y 252, Z 86	BQ		
5000 K / 50 W																	
SUN AFL TR 5400 850 MD BK (schwarz, ähnlich RAL 9005)	EL10810282	850	5400 lm	48 W	112 lm/W			TR	IP65	ON/OFF				X 290, Y 250, Z 86	BP		
SUN AFL TR 5400 850 MD WH (weiß, ähnlich RAL 9016)	EL10810275	850	5400 lm	48 W	112 lm/W			TR	IP65	ON/OFF				X 290, Y 250, Z 86	BP		
SUN OFL TR 5400 850 BK (schwarz, ähnlich RAL 9005)	EL10810268	850	5400 lm	48 W	112 lm/W			TR	IP65	ON/OFF				X 267, Y 252, Z 86	BQ		
SUN OFL TR 5400 850 WH (weiß, ähnlich RAL 9016)	EL10810251	850	5400 lm	48 W	112 lm/W			TR	IP65	ON/OFF				X 267, Y 252, Z 86	BQ		

Produktgruppe / Produktname	Art.-Nr.	Produktbeschreibung	Abmessungen (mm)	Kernportfolio	Neuheit
Zubehör					
Befestigung					
FL WALL ARM 700 WH	EL10810527	Wandausleger für Strahler, 700 mm, inklusive Adapter, weiß	X 700, Y 40, Z 40		
FL WALL ARM 700 BK	EL10810534	Wandausleger für Strahler, 700 mm, inklusive Adapter, schwarz	X 700, Y 40, Z 40		
FL GROUND SPIKE WH	EL10810541	Erdspieß für Strahler, inklusive Adapter, weiß	X 60, Z 265		
FL GROUND SPIKE BK	EL10810558	Erdspieß für Strahler, inklusive Adapter, schwarz	X 60, Z 265		

BP

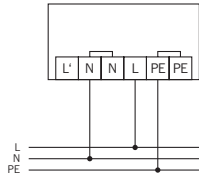

Standardbetrieb

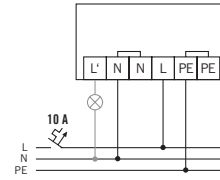

Standardbetrieb mit zusätzlichem Anschluss von externen Lasten

BQ

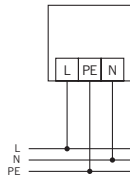

Standardbetrieb

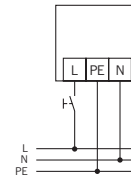

Standardbetrieb mit Ein-/Ausschalter



MIT DALI-2 IN DIE EIN STANDARD FÜR ALLE OPTIONEN

Wer eine intelligente Lichtsteuerung in Büros, Bildungsstätten und Gesundheitseinrichtungen realisieren will, kommt am internationalen Industriestandard DALI-2 heute nicht mehr vorbei.

Das digitale Kommunikationsprotokoll bietet mit dem individuellen Adressieren und Steuern einzelner Leuchten und Leuchtengruppen konkurrenzlose Flexibilität. Gleichzeitig vereinfacht es Planung und Installation im Vergleich zu konventionellen Beleuchtungsanlagen und erlaubt ein Verändern der Konfiguration per Software ganz ohne Hardwareanpassung.

HERSTELLERÜBERGREIFENDE INTEROPERABILITÄT

Die Weiterentwicklung hin zu DALI-2 hat dem Standard zudem den Weg in eine sichere Zukunft geebnet. Neben einer weiter verbesserten Funktionalität ist nun eine Interoperabilität von Geräten unterschiedlicher Hersteller gewährleistet, wodurch sich Projektverantwortliche eine Lösung aus den besten Geräten zusammenstellen können.

Erste Wahl für die Steuerung: DALI-2-Präsenzmelder von ESYLUX. Sie erhöhen an jedem Arbeitsplatz die Lebensqualität und die Energieeffizienz, bieten höchste Funktionsvielfalt in sehr kompakter Form – und eine einfache Konfiguration per ESY-App!

WARUM SIE VON DALI-2 PROFITIEREN

- International etablierter, offener Industriestandard
- Herstellerübergreifende Interoperabilität
- Individuelles Adressieren und Steuern:
 - bis zu 64 Betriebsgeräte, 64 Steuer- und Eingabegeräte
 - bis zu 16 Gruppen
 - bis zu 16 Szenen
- Umkonfiguration per Software ohne Hardwareanpassung
- Bidirektionale Kommunikation mit Statusrückmeldungen
- Robuste Buskommunikation mit Kollisionserkennung
- Einsetzbar als Subsystem (z. B. mit KNX)
- Optimales Dimmverhalten von LED-Beleuchtung
- Installation mit reduziertem Material- und Arbeitsaufwand:
 - Nur ein Kabel für alle Geräte (inkl. Steuerleitung und Stromversorgung)
 - Oft Weiternutzung vorhandener Verkabelung
 - Leitungsführung in Linien-, Stern- oder Baumstruktur
 - Polaritätsfreies Verdrahten
 - Gruppenbildung per Software ohne Verdrahten

ZUKUNFT

RAUMÜBERGREIFENDE DEZENTRALE STEUERUNG

WAS SIE MIT DER DEZENTRALEN STEUERUNG VON ESYLUX SPAREN:

- Niedrige Systemkosten durch einfache Integration kostengünstiger BMS-Melder
- Keine Schaltschrankkomponenten / -planungsanpassungen
- Einfache Inbetriebnahme und Konfiguration per Smartphone (kein Tablet, kein PC, keine Spezialsoftware)
- Anpassen an wechselnde Raumsituationen ohne zusätzliche Hardware durch flexible Gruppenumschaltung
- Bis zu 90 % schnellere Dokumentation durch automatisches Speichern aller Projekteinstellungen per App



INTELLIGENT UND LEISTUNGSFÄHIG

212

Die Vorteile der dezentralen DALI-2-Lösungen von ESYLUX im Überblick



RAUMÜBERGREIFEND STEUERN

214

Dezentral steuernde APC-Präsenzmelder kombiniert mit BMS-Präsenzmeldern als Eingabegeräte



FUNKTIONSPLUS FÜR JEDE ZONE

218

Die flexible Gruppensteuerung der APC-Präsenzmelder

ZENTRALE GEBÄUDESTEUERUNG



SMARTER INPUT AUF ALLEN EBENEN

220

BMS-Präsenzmelder in Gebäudemanagementsystemen von Drittanbietern

EINZELRAUMSTEUERUNG



EINFACH DALI: BROADCAST

222

Einzelraumlösungen ohne Adressierung

INTELLIGENT UND DIE DEZENTRALEN DALI-2-LÖSUNGEN VON ESYLUX

OPTIMALE LICHTVERHÄLTNISSE BEI MAXIMALER ENERGIEEFFIZIENZ

Die Präsenz- und Lichtsensorik von ESYLUX sorgt an jedem Arbeitsplatz für beste Lichtverhältnisse und eine energieeffiziente Umsetzung. Je nach eingesetzter Variante durch:

- SymbiLogic Technologie für energieeffizientes Human Centric Lighting (HCL)
- Präsenz- und tageslichtabhängige Konstantlichtregelung

RAUMÜBERGREIFENDES STEUERN VON BIS ZU 16 GRUPPEN

Die APC-Präsenzmelder (APC: Application Controller) regeln mit integrierter Steuereinheit und Busspannungsversorgung bis zu 16 Lichtgruppen und bieten zahlreiche Konfigurationsmöglichkeiten, z. B. durch:

- Schwarmfunktion
- Flexible Gruppenumschaltung bei wechselnder Raumnutzung
- Lichtregelung mit Offset
- Orientierungslicht

EINFACHES MANUELLES ÜBERSTEUERN

Durch Tastereingänge der Melder kann der Nutzer die Automation jederzeit nach seinen Wünschen übersteuern.

- Bis zu 16 Szenen für unterschiedliche Situationen
- Anpassen der Helligkeit und bei SymbiLogic auch der Lichtfarbe
- Manuelles Dimmen kann den Helligkeitssollwert verändern (Automation wird fortgesetzt)

LEISTUNGSFÄHIG

ENERGIEEFFIZIENTES SCHALTEN

Der zusätzliche Schaltausgang der APC-Melder erlaubt die Integration und präsenzabhängige Schaltung konventioneller Geräte. Zum Beispiel für:

- Schalten von HLK oder konventionellen Leuchten
- Energieeffizienter Power cut-off von DALI-Leuchten

STEUERUNG NACH WOCHENTAG UND UHRZEIT

Unterschiedliche Zeiten, anderer Lichtbedarf – DALI-2-Lösungen von ESYLUX bieten deshalb ein zeitabhängiges Steuern z. B. für:

- Unterschiedliche Betriebsmodi
- Nachleuchten und Orientierungslicht
- Nachtbetrieb

SPEZIALFUNKTIONEN

Je nach Raumnutzung können sich besondere Anforderungen ergeben. Nützlich sind deshalb auch tastergesteuerte:

- Zentralfunktionen
- Alarmfunktionen

EINFACHE KONFIGURATION PER SMARTPHONE UND ESY-APP

RAUMÜBERGREIF

APC-PRÄSENZMELDER MIT INTEGRIERTER STEUEREINHEIT

Die APC-Präsenzmelder (APC: Application Controller) sind die intelligente Schaltstelle der DALI-2-Lösungen von ESYLUX und schöpfen das ganze Potenzial des Standards aus:

Sie vereinen Steuereinheit, Busspannungsversorgung, Multisensorik und Tastereingänge und ermöglichen eine autarke, raumübergreifende Steuerung von bis zu 16 Gruppen ohne komplexes Gebäudeautomationssystem.

Darüber hinaus vereinfachen sie durch die Bündelung der Komponenten in nur einem Gehäuse die Planung und die Installation. Mehrere Ausbaustufen bieten zahlreiche Funktionen für mehr Komfort und Energieeffizienz.



KOMPAKTE LEISTUNGSSTÄRKE

- Integrierte DALI-Steuereinheit und DALI-Busspannungsversorgung (250 mA)
- Passiv-Infrarot-Sensorik zur Präsenzerfassung und Lichtsensorik
- Integrierter Schaltausgang für HLK oder Zusatzbeleuchtung (16A-Relais, potenzialfrei)
- Schnelle Montage in abgehängten Decken ohne zusätzliches Zubehör mit Standard-Bohrkrone (Ø 68 mm)
- Erfassungsbereichen von Ø 8, 24, und 32 m
- Bidirektionale Kommunikation über integriertes Bluetooth-Modul
- 4 Eingänge für konventionelle Taster (potenzialbehäftet):



Vorhandene 230V-Taster direkt einsetzbar, keine DALI-2-Taster nötig!

END STEUERN

BIS ZU 16 LICHTGRUPPEN

- Individuelles Steuern von bis zu 16 Gruppen
- Vollautomatik, Halbautomatik, manuelles Übersteuern (16 Szenen)
- Präsenz- und tageslichtabhängige Konstantlichtregelung
- Gruppenregelung mit Offset möglich
- Manuelles Anpassen des Helligkeitssollwerts
- Grundbeleuchtung durch Nachleuchten und Orientierungslicht
- Flexible Gruppenumschaltung
- Schalten von HLK und 230V-Leuchten

 COMPACT
APC30 HCL

 COMPACT
APC20

 COMPACT
APC10

ZEITFUNKTIONEN

- Wochentag- und uhrzeitabhängige Steuerung
- Dämmerungsschalter
- Treppenlichtfunktion
- Power cut-off für DALI-Treiber
- Schwarmfunktion
- Zentralfunktionen

HUMAN CENTRIC LIGHTING

- SymbiLogic (Energieeffizientes HCL)
- Nachtbetrieb
- Alarmfunktionen

BUSKOMMUNIKATION APC-PRÄSENZMELDER (APC: APPLICATION CONTROLLER = STEUEREINHEIT)

Der weiterentwickelte DALI-2-Standard der IEC 62386 definiert zahlreiche Geräteklassen.

APC-Präsenzmelder (APC: Application Controller = Steuereinheit) von ESYLUX vereinen die wichtigsten davon in nur einem Gerät. Mit ihrer Sensorik erfassen sie Präsenz und Helligkeit und übernehmen gleichzeitig die direkte Steuerung der Betriebsgeräte.

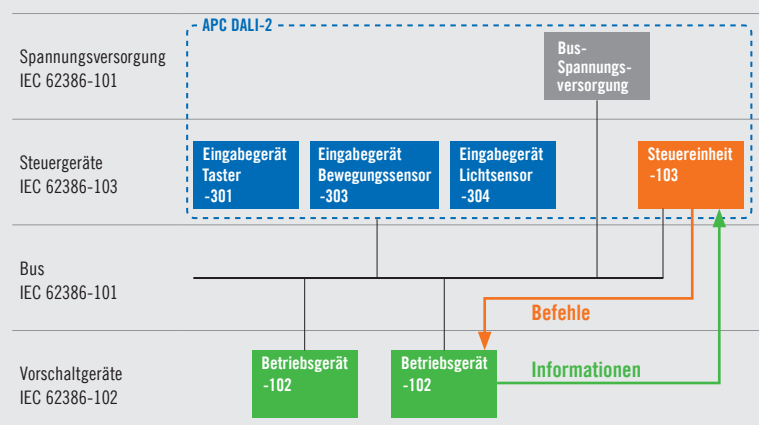

BMS-PRÄSENZMELDER ALS EINGABEGERÄTE

BMS-Präsenzmelder (BMS: Building Management System) ergänzen den APC-Präsenzmelder (APC: Application Controller) einer Anlage, da dieser nur in seiner eigenen Raumzone Anwesenheit erfasst und die Helligkeit misst.

Mithilfe integrierter Präsenz- und Lichtsensorik und zusätzlichen Taster-eingängen liefern die BMS-Präsenzmelder (BMS: Building Management System) die nötigen Informationen aus allen anderen Bereichen – und schaffen so die Grundlage für die individuelle Steuerung aller 16 Gruppen. Die Design-Varianten aus den Serien COMPACT, FLAT und COMPACT MINI bieten dabei Lösungen für unterschiedliche ästhetische Anforderungen.

SERIE COMPACT

- Integrierte Präsenz- und Lichtsensorik
- Zweiteiliges Gehäuse für einfache Installation
- 2 potenzialfreie Eingänge für konventionelle Taster
- Erfassungsbereichen von Ø 8, 24 oder 32 m

SERIE FLAT

- Integrierte Präsenz- und Lichtsensorik
- Flaches, elegantes Design (rund oder quadratisch)
- 1 potenzialfreier Eingang für konventionelle Taster
- Erfassungsbereich von Ø 8 m

SERIE COMPACT MINI

- Integrierte Präsenz- und Lichtsensorik
- Besonders kleine Bauform für unauffälligen Betrieb
- Erfassungsbereich von Ø 8 m

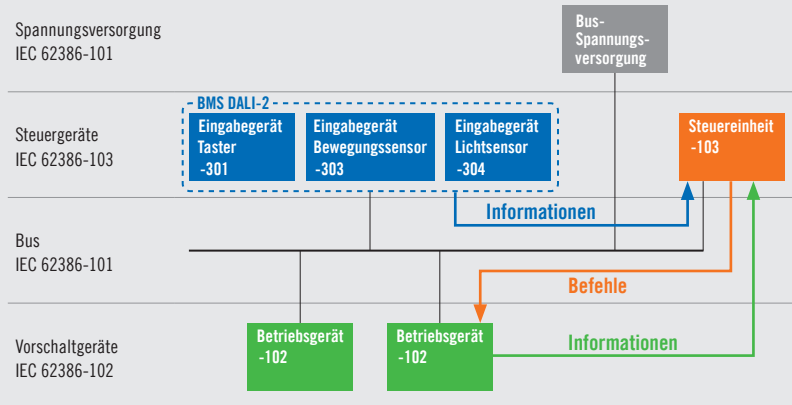

BUSKommunikation BMS-PRÄSENZMELDER (BMS: BUILDING MANAGEMENT SYSTEM)

Durch eine integrierte Präsenz- und Lichtsensorik sowie Tastereingänge vereinen BMS-Präsenzmelder (BMS: Building Management System) alle wichtigen Eingabegeräte nach dem DALI-2-Standard in nur einem Gehäuse – und vereinfachen so ebenfalls Planung und Installation.

EINFACHE KONFIGURATION PER ESY-APP

GRUPPIEREN UND PARAMETRIEREN DER DEZENTRALEN DALI-2-LÖSUNGEN ÜBER DIE APC-PRÄSENZMELDER

Mit der übersichtlichen ESY-App von ESYLUX gelingen Konfiguration und Parametrierung der Beleuchtungsanlage fast schon im Handumdrehen. Sei es das schnelle Erkennen adressierter Geräte, das Gruppieren per Schnellzuordnung oder der Szeneneditor – noch nie war DALI so einfach!

Die Kommunikation erfolgt dabei zwischen der ESY-App und dem APC-Präsenzmelder (APC: Application Controller) der jeweiligen Anlage, der sämtliche Einstellungen speichert. Sein integriertes Bluetooth-Modul ist für eine bidirektionale Kommunikation ausgelegt. Dadurch ermöglicht es nicht nur ein Parametrieren, sondern auch ein Auslesen wichtiger Parameter direkt per Smartphone.



FUNKTIONSPPLUS

DIE FLEXIBLE GRUPPENSTEUERUNG DER APC-PRÄSENZMELDER

Ob Schwarmfunktion, Orientierungslicht oder zeitgesteuerter Nachtbetrieb: In allen Gebäudebereichen profitieren die Nutzer von einer Lichtsteuerung, die auf die besonderen Anforderungen vor Ort zugeschnitten ist. Die APC-Präsenzmelder (APC: Application Controller) ermöglichen in Kombination mit den BMS-Präsenzmeldern (BMS: Building Management System) das Bilden intelligenter Lichtgruppen in allen Abschnitten – und durch ihre Funktionsvielfalt eine individuelle, bedarfsgerechte Beleuchtung in jeder Raumzone.

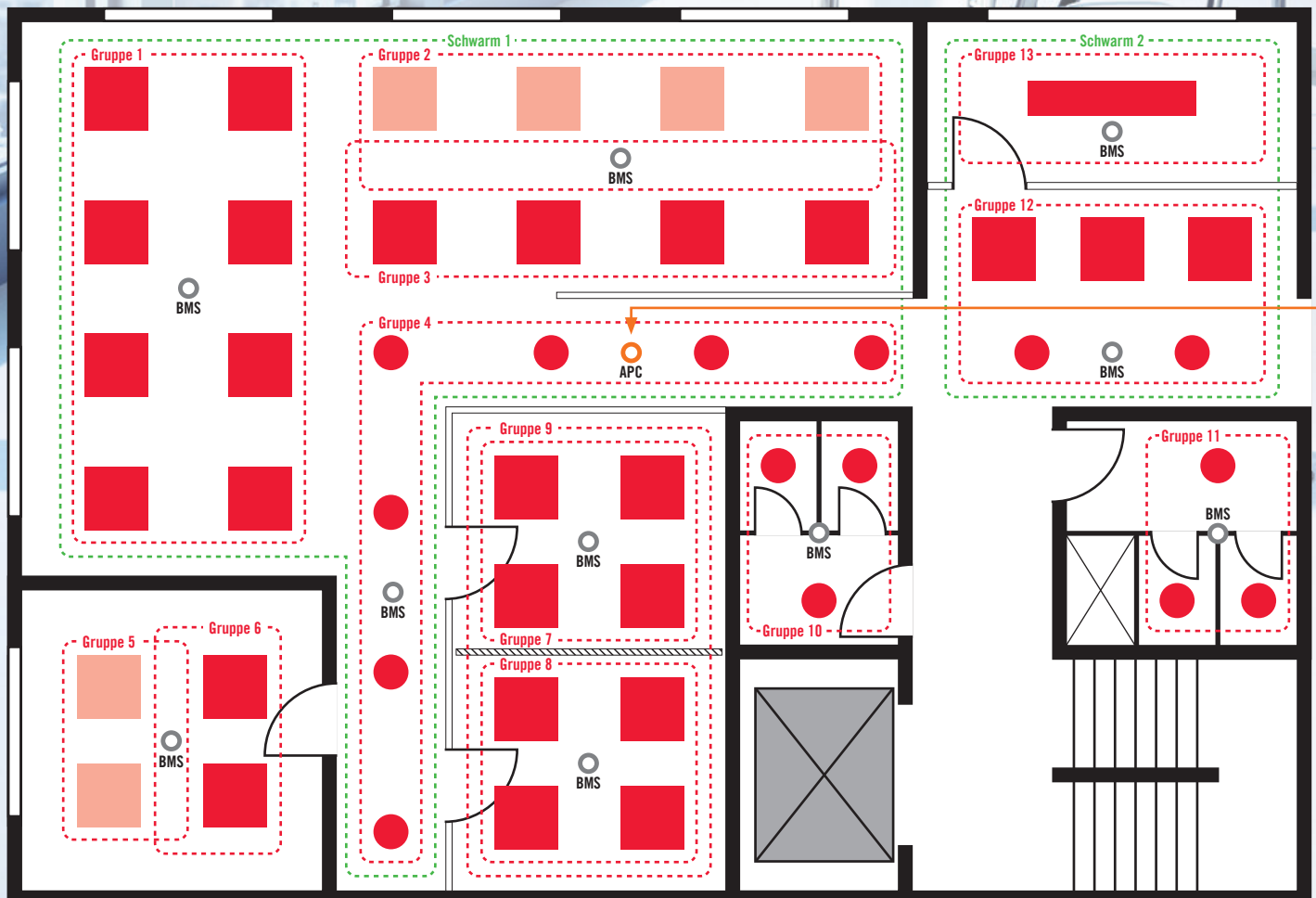

FÜR JEDE ZONE

- Leuchten
- Präsenzmelder

Im Planungsbeispiel steuert der APC-Präsenzmelder 13 Gruppen innerhalb eines Gebäudeabschnitts (bis zu 16 Gruppen sind möglich)

- Gruppe 1, 2, 3 Grossraumbüro
- Gruppe 4 Flur
- Gruppe 5, 6 Einzelbüro
- Gruppe 7, 8, 9 Besprechungsraum 1 (mit Trennwand)
- Gruppe 10, 11 WC
- Gruppe 12 Empfangsbereich
- Gruppe 13 Besprechungsraum 2

Anzahl	Produktname	Art.-Nr.
1	PD-C 360bt/8 APC10 PS plus DALI-2	EP10428142
2	PD-C 360/24 BMS DALI-2	EP10428210
3	PD-C 360/8 BMS DALI-2	EP10428203
5	PD-C 360/8 mini BMS DALI-2	EP10423048
31	CELINE-2 PNL 625 DDP OP 4000 840 IP20 ELC	EQ10132377
31	DRIVER-SET 30W RJ45 DALI-2	EQ10127793
15	ELSA-2 DL 225 OP 110° 1800 840 WH DALI	EO10298950



ESYLUX DALI-2 Konzept & Funktionen



Den vollen Funktionsumfang der APC-Präsenzmelder finden Sie in der Broschüre "DALI-2 Konzept & Funktionen". Einfach QR-Code scannen oder besuchen Sie uns im Web unter www.esylux.com



SMARTER INPUT



SERIE COMPACT



SERIE FLAT



SERIE COMPACT MINI

BMS-PRÄSENZMELDER IM ÜBERBLICK

- Einfache Integration als Eingabegeräte in Gebäudemanagementsysteme von Drittherstellern wie z. B. Beckhoff, Wago oder Helvar (Router 950)
- Integrierte Präsenz- und Lichtsensorik
- Kompaktes, flaches oder besonders kleines Seriendesign
- Erfassungsreichweiten von \varnothing 8 m (FLAT, COMPACT MINI) oder von \varnothing 8, 24 und 32 m (COMPACT)
- Potenzialfreie Eingänge für konventionelle Taster (2x COMPACT, 1x FLAT):



Vorhandene 230 V-Taster direkt einsetzbar, keine DALI-2-Taster nötig!

AUF ALLEN EBENEN

BMS-PRÄSENZMELDER IN GEBÄUDEMANAGEMENTSYSTEMEN

Großdimensionierte, moderne Bürobauten setzen vielfach auf zentral gesteuerte Gebäudemanagementsysteme. BMS-Präsenzmelder (BMS: Building Management System) von ESYLUX sind mit ihrer praxiserprobten Qualitätssensorik auch hier erste Wahl und versorgen die Steuereinheit zuverlässig mit allen wichtigen Informationen. Ästhetisch anspruchsvolle Inneneinrichtungen profitieren zusätzlich von den Varianten der Serien FLAT und COMPACT MINI.

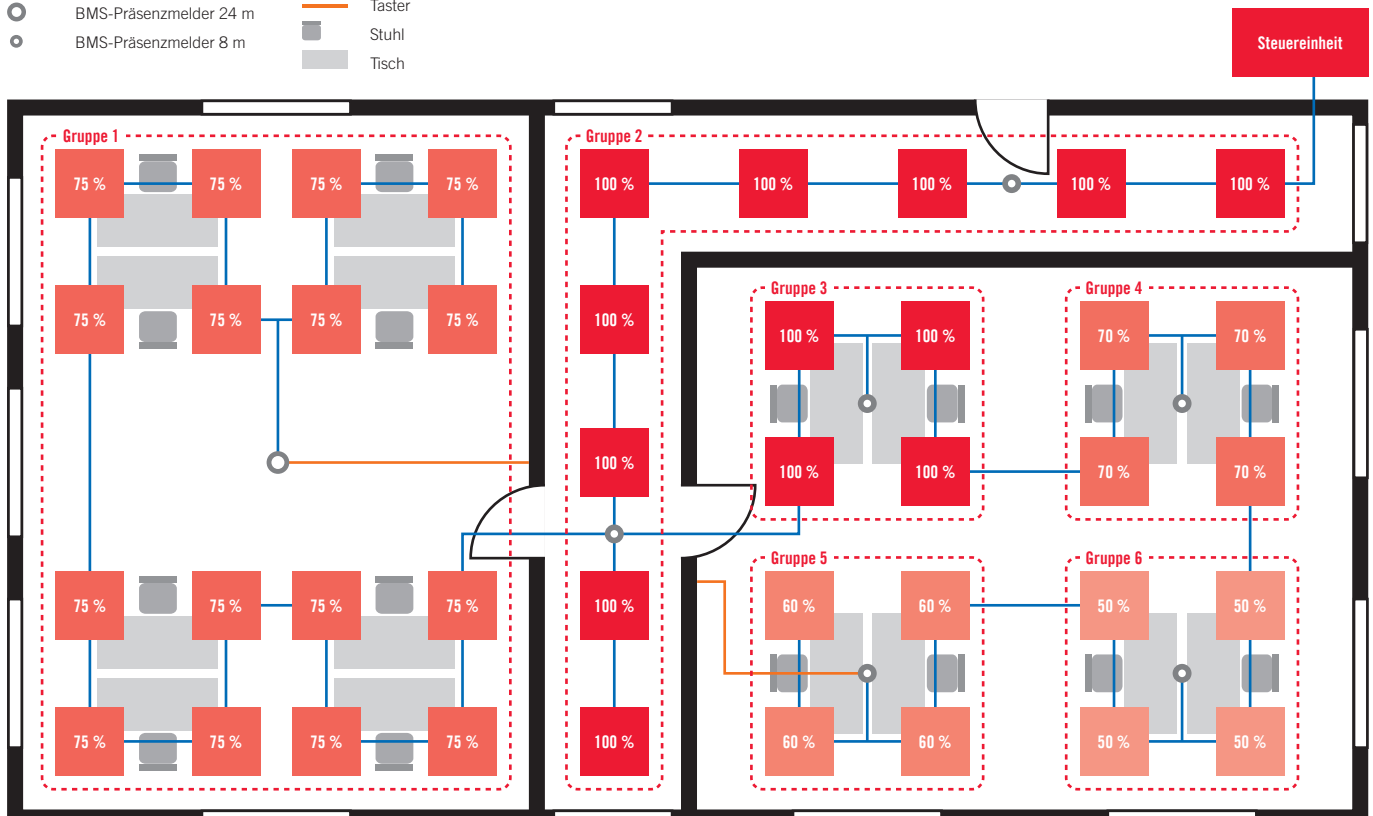
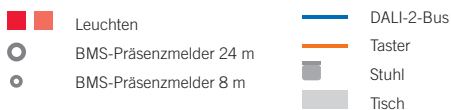

EINFACH DALI: B

EINZELRAUMLÖSUNGEN OHNE ADRESSIERUNG

Bei der energieeffizienten Modernisierung von Bestandsbauten gehen Projektverantwortliche manchmal Raum für Raum vor. ESYLUX-Lösungen mit DALI-Broadcast liefern hierfür die geeignete Sensorik.

Sie erfordern keine Adressierung, sind mit Werkseinstellungen sofort betriebsbereit – und bieten mit den DUO-DALI-Präsenzmeldern der Serie COMPACT Lösungen mit zwei Lichtkanälen und energieeffizientem Offset.

ANWENDUNGSBEISPIEL KLASSENZIMMER

Ein Offset zwischen den beiden Lichtkanälen sorgt bei der Konstantlichtregelung von fensternahen und fensterfernen Leuchten für optimale Lichtverhältnisse und verbessert die Energieeffizienz.



ACTUATOR FULL AUTO C3 DALI
ACTUATOR SEMI AUTO C4 DALI

Die ESYLUX-Aktoren ergänzen alle Broadcast-Präsenzmelder um bis zu zwei Schaltkanäle (Bildschirme, interaktive Tafel, Akzentbeleuchtung oder HLK). Beleuchtung und Aktoren arbeiten wahlweise im Vollautomatik- oder Halbautomatikbetrieb.

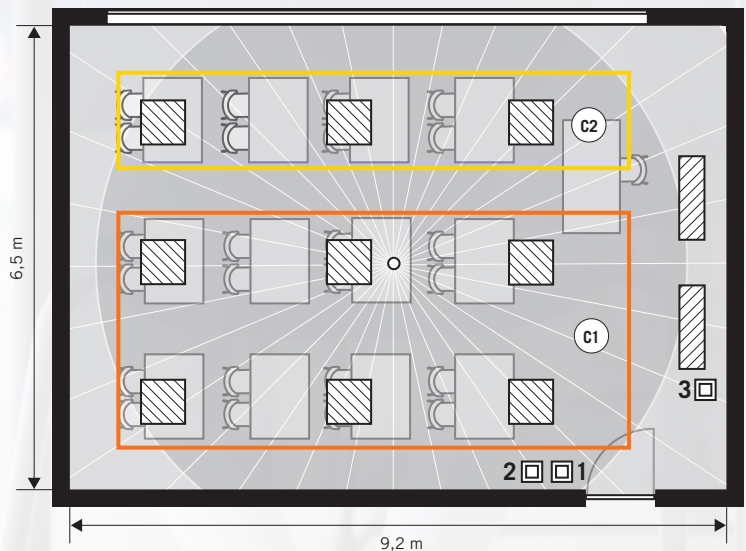

ROADCAST

ABWÄRTSKOMPATIBILITÄT DALI-2 ZU DALI

Aufgrund der Abwärtskompatibilität können DALI-2-Betriebsgeräte auch DALI-Befehle erkennen und interpretieren.

Daher können die ESYLUX DALI-Broadcast-Melder auch in der Beleuchtungsanlage mit DALI-2-Leuchten bzw. -Betriebsgeräten eingesetzt werden.

Die DALI-2-Betriebsgeräte können problemlos die DALI-Befehle der Melder interpretieren und ausführen.

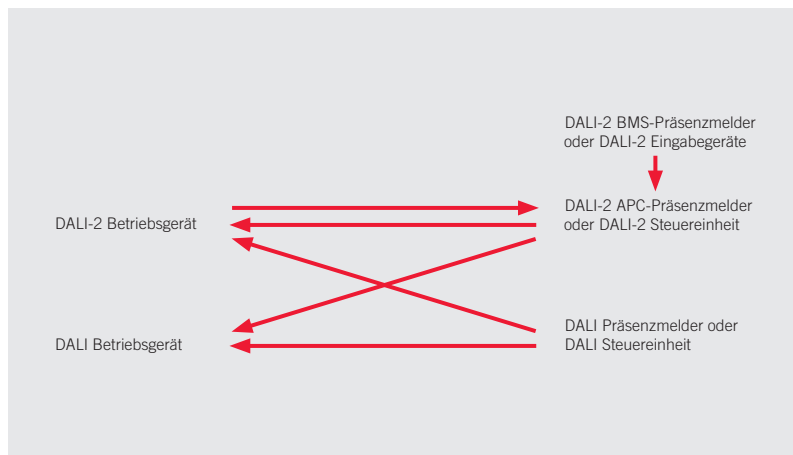

DUO-DALI-PRÄSENMELDER MIT 2 BROADCAST-KANÄLEN

- Präsenz- und tageslichtabhängige Konstantlichtregelung
- Regelung von zwei Leuchtenreihen mit Offset
- Integrierte Busspannungsversorgung für bis zu 25 Betriebsgeräte pro Lichtkanal
- Orientierungslicht
- Bis zu zwei zusätzliche Schaltkanäle mit DALI-Aktor als Zubehör
- Zwei Tastereingänge für manuelles Steuern
- Temporäres Übersteuern per Fernbedienung
- Sofort betriebsbereit mit Werksprogramm
- Geringer Eigenverbrauch



PD-C 360i/32 DUO DALI
PD-C 360i/24 DUO DALI



PD-C 360i/8 DUO DALI

PRÄSENMELDER MIT 1 BROADCAST-KANAL

- Präsenz- und tageslichtabhängige Konstantlichtregelung
- Bis zu zwei zusätzliche Schaltkanäle mit DALI-Aktor als Zubehör
- Tastereingang für manuelles Steuern
- Temporäres Übersteuern per Fernbedienung
- Orientierungslicht
- Sofort betriebsbereit mit Werksprogramm
- Busspannungsversorgung als Zubehör



PD-FLAT 360i/8 ROUND WHITE DALI
PD-FLAT 360i/8 ROUND BLACK DALI



PD-FLAT 360i/8 SQUARE WHITE DALI
PD-FLAT 360i/8 SQUARE BLACK DALI



PD-C 360i/8 mini DALI



PD-FLAT 360i/6 mini DALI

IMMER DAS RICHTIGE WERKZEUG DABE



ESY-Pen und ESY-App ermöglichen die einfache Inbetriebnahme und Parametrierung.



Mit der ESY-App haben Sie Ihre Projektbibliothek immer dabei! Und für maximale Flexibilität: Projekte im Büro erstellen und Konfiguration nur noch auf der Baustelle übertragen.

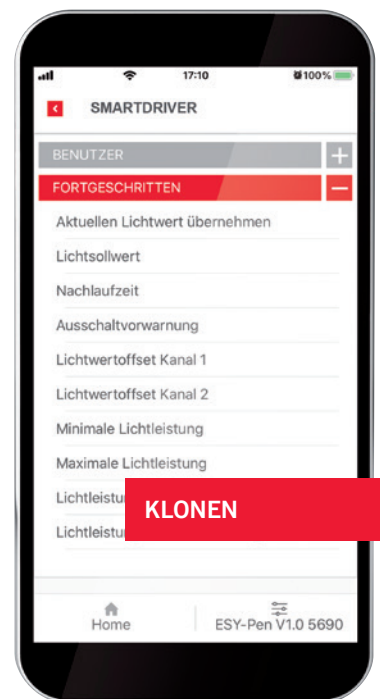

Einmal durchgeführte Konfigurationen lassen sich abrufen und über den ESY-Pen auf Produkte gleichen Typs übertragen (Klonen).

TIGER

EINFACH PARAMETRIEREN, FERNSTEUERN, LICHT MESSEN UND PROJEKTE MOBIL VERWALTEN

Ob Präsenzmelder, Außenleuchte mit Bewegungsmelder oder Lichtsysteme mit ESYLUX Light Control - mit ESY-Pen und ESY-App haben Sie für alle fernbedienbaren ESYLUX-Lösungen immer das richtige Tool dabei.



Bluetooth-Steuerung für
Android und iOS



Die Projektdokumentation wird in einem PDF-Report zusammengefasst, der versendet und bei Bedarf auch ausgedruckt werden kann.

PROJEKTE MOBIL VERWALTEN

ESY-Pen und ESY-App machen es möglich, die konfigurierten Projekte zu speichern, abzurufen und zu übertragen:

- Jedes Projekt lässt sich über einen eigenen Projektnamen und eine individuelle Beschreibung in der ESY-App speichern
- Der ESY-App ist kein Projekt zu groß: Es können bis zu 64 Etagen angelegt werden mit je bis zu 64 Räumen und bis zu 64 Geräten je Raum
- Innerhalb der ESY-App gelangt man jederzeit in wenigen Klicks vom Projekt in den gewünschten Raum und kann schnell ESYLUX Produkte identifizieren, auswählen und parametrieren
- Konfigurierte Projekte können in der ESY-App gespeichert und bei Bedarf an andere Nutzer weitergeleitet werden. Einmal durchgeführte Konfigurationen lassen sich abrufen und über den ESY-Pen sofort auf Produkte gleichen Typs übertragen (Klonen)
- Die Projektdokumentation wird in einem Projektbericht zusammengefasst, der als PDF-Dokument versendet und bei Bedarf auch ausgedruckt werden kann

DER UNTERSCHIED PRÄSENZ- UND BEWEGUNGSMELDER

Beide Gerätetypen besitzen eine Sensorik zur Bewegungserfassung und eine Lichtsensorik zur Helligkeitsmessung. Dennoch eignen sich Präsenzmelder und Bewegungsmelder jeweils für unterschiedliche Anwendungen.

BEWEGUNGSMELDER

Bewegungsmelder erkennen innerhalb ihres Erfassungsbereichs größere Bewegungen, zum Beispiel wenn ein Mensch sich gehend vorwärts bewegt oder ausfallend gestikuliert. Sobald Bewegungsmelder eine Bewegung wahrnehmen, messen sie mit ihrer Lichtsensorik einmalig die Helligkeit. Liegt diese unterhalb des zuvor eingestellten Helligkeitswerts, aktivieren sie die Beleuchtung. Erkennen sie keine Bewegung mehr, schalten sie das Licht nach Ende der Nachlaufzeit wieder aus.

ANWENDUNGSBEREICHE

Bewegungsmelder eignen sich mit ihrer einfacheren Bewegungssensorik und der einmaligen Lichtmessung optimal für Durchgangs-, Sanitärbereiche und Nebenräume mit geringem Tageslichtanteil bzw. kurzzeitiger Nutzung sowie für den Einsatz im Außenbereich.



PRÄSENZMELDER

Präsenzmelder erfassen ebenfalls größere Bewegungen, registrieren innerhalb ihres Präsenzbereichs jedoch auch feinmotorische und selbst kleinste Bewegungen wie das Tippen auf einer PC-Tastatur. Anders als Bewegungsmelder können Präsenzmelder deshalb eine dauerhafte Anwesenheit von Menschen wahrnehmen – etwa am Schreibtisch im Büro.

Bei erfasster Bewegung und unzureichender Helligkeit aktivieren Präsenzmelder die Beleuchtung. Anders als Bewegungsmelder messen sie das Licht jedoch nicht nur einmal, sondern wiederholen die Messung, solange sie Anwesenheit erkennen. Wird die nötige Beleuchtungsstärke bereits durch das Tages- oder Umgebungslicht erreicht, schalten Präsenzmelder das Kunstlicht auch bei menschlicher Anwesenheit energiesparend aus. Alternativ deaktivieren sie die Beleuchtung nach Ende der Nachlaufzeit.

Präsenzmelder mit Konstantlichtregelung sorgen bei Anwesenheit von Menschen für noch mehr Komfort und Energieeffizienz. Denn auf Grundlage ihrer kontinuierlichen Lichtmessung können sie die Beleuchtungsstärke des Kunstlichts durch Dimmen fortlaufend den aktuellen, natürlichen Lichtbedingungen anpassen.

ANWENDUNGSBEREICHE

Präsenzmelder eignen sich durch ihre präzisere Bewegungserfassung und die fortlaufende Lichtmessung optimal für Innenbereiche, in denen sich Personen dauerhaft aufhalten, insbesondere Bereiche mit Tageslichteinfall. Sie werden deshalb bevorzugt zum Beispiel in Büros, Klassenzimmern oder Aufenthaltsräumen eingesetzt.



DIFFUSOREN UND FARBTEMPERATUR EIN ÜBERBLICK

Diffusoren beeinflussen maßgeblich die optische Wahrnehmung und Entblendung der Beleuchtung, die Farbtemperatur verändert die emotionale und biologische Wirkung des Lichts. ESYLUX bietet eine passende Auswahl.

DIFFUSOREN UND ABDECKUNGEN

Unterschiedliche Kombinationen aus fein strukturierten Flächen und stärkerer bzw. schwächerer Opazität verleihen der Beleuchtung von ESYLUX ein ebenso ansprechendes wie charakteristisches Erscheinungsbild.

Oberfläche des Diffusors:

DDP = micro-prismatic
LDP = linear-prismatic

Opazität des Diffusors:

TR = transparent
OP = opal
SO = semi-opal

FARBTEMPERATUR

Die Farbtemperatur in Kelvin beschreibt die Lichtfarbe einer Lichtquelle und reicht bei gebräuchlichen Leuchtmitteln von unter 3000 Kelvin (Warmweiß) bis über 5300 Kelvin (Tageslichtweiß). Eine variable Steuerung zwischen beiden Bereichen sowie ein energieeffizientes Human Centric Lighting bieten ESYLUX-Lichtlösungen mit SymbiLogic Technologie und Tunable White.

2700 - 6500 K = Tunable White

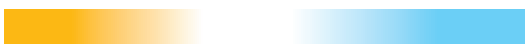

3000 K = Warmweiß



4000 K = Neutralweiß



5000 K = Kaltweiß

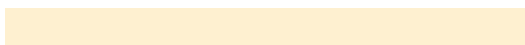

Diffusor:

DDP OP
(micro-prismatisch, opal)

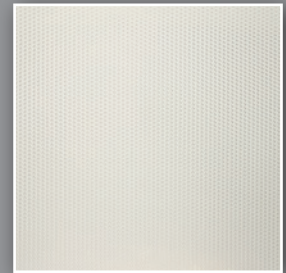

Links:

Tunable White

Rechts:

feste Lichtfarbe

Diffusor:

DDP TR
(micro-prismatisch, transparent)

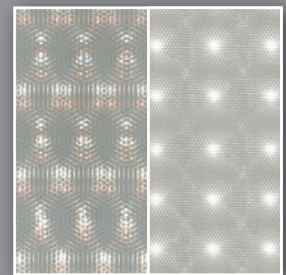

Links:

Tunable White

Rechts:

feste Lichtfarbe

Diffusor:

LDP TR
(linear-prismatisch, transparent)

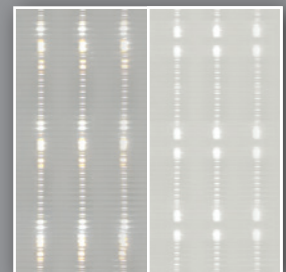

Diffusor:

LDP SO
(linear-prismatisch, semi-opal)

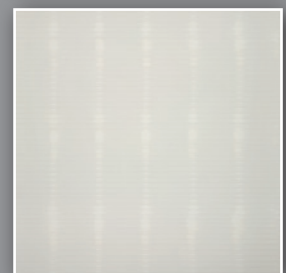

Diffusor:

OP (opal)

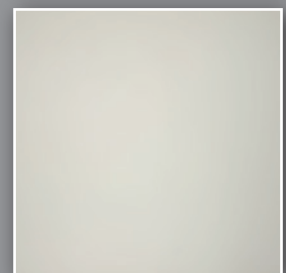

ABDECKUNGEN FÜR MARKENSCHALTERKOMPATIBEL

Ob Neubau oder schneller Austausch im laufenden Betrieb: Für die Modernisierung von Gebäuden mit Wandpräsenzmeldern und -bewegungsmeldern sind passende Abdeckungen und oft auch deren Kompatibilität mit gängigen Markenschaltern unerlässlich. ESYLUX bietet deshalb als Zubehör eine große Auswahl – und erlaubt so das einfache Umrüsten auf berührungslose Energieeffizienz!

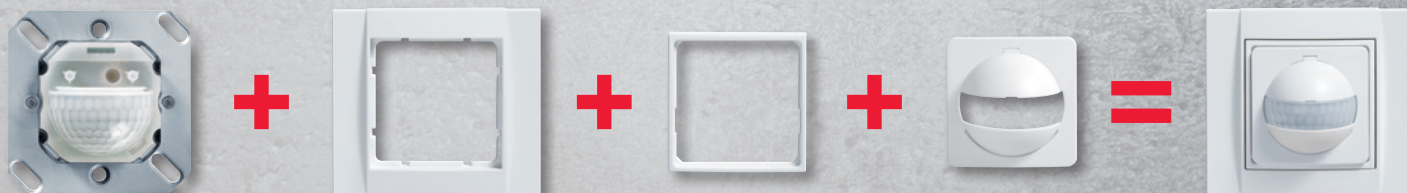

Beispiel:
PD-C 180i KNX

**Individuelles
Schalterprogramm**
Einzel- oder Mehrfachrahmen
des Schalterherstellers

Zwischenrahmen
als Adapter für den Normausschnitt
50 x 50 mm nach DIN 49075
(Zubehör Schalterhersteller)

Abdeckung
für WAND-Melder verschiedene
Farben (Zubehör)

PD-C 180i KNX
im individuellen
Schalterprogramm

Produktgruppe / Produktname	Art.-Nr.	Produktbeschreibung	Abmessungen (mm)	Kernportfolio Neuheit
Zubehör				
Abdeckung				
COVER IP20 WH	EM10055102	Abdeckung für Wandmelder der Serie STANDARD, IP20, weiß, ähnlich RAL 9010	X 87, Y 87, Z 29	•
COVER IP20 SWH	EM10055119	Abdeckung für Wandmelder der Serie STANDARD, IP20, weiß, ähnlich RAL 9016	X 87, Y 87, Z 29	•
COVER IP20 CWH	EM10055126	Abdeckung für Wandmelder der Serie STANDARD, IP20, cremeweiß, ähnlich RAL 1013	X 87, Y 87, Z 29	•
COVER IP20 AN	EM10055133	Abdeckung für Wandmelder der Serie STANDARD, IP20, anthrazit, ähnlich RAL 7021	X 87, Y 87, Z 29	•
COVER IP20 SR	EM10055140	Abdeckung für Wandmelder der Serie STANDARD, IP20, silber	X 87, Y 87, Z 29	•
COVER ELK RS/PLUS IP20 WH	EM10055270	Abdeckung für Wandmelder passend zu Elko RS/PLUS, IP20, weiß	X 56, Y 56, Z 27	•
COVER BER S1 IP20 PWH	EP10427107	Abdeckung für Wandmelder passend zu Berker S.1, IP20, polarweiß	X 55, Y 55, Z 27	•
COVER BER S1 IP20 WH	EP10427114	Abdeckung für Wandmelder passend zu Berker S.1, IP20, weiß	X 55, Y 55, Z 27	•
COVER BER MOD2 IP20 PWH	EP10427121	Abdeckung für Wandmelder passend zu Berker Modul 2, IP20, polarweiß	X 55, Y 55, Z 27	•
COVER BER MOD2 IP20 WH	EP10427138	Abdeckung für Wandmelder passend zu Berker Modul 2, IP20, weiß	X 55, Y 55, Z 27	•
COVER BUJ REF IP20 WH	EP10427145	Abdeckung für Wandmelder passend zu Busch-Jäger Reflex, IP20, weiß	X 55, Y 55, Z 27	•
COVER GIR S55 IP20 WH	EP10427169	Abdeckung für Wandmelder passend zu Gira Standard 55, IP20, weiß	X 55, Y 55, Z 27	•
COVER GIR S55 IP20 CWH	EP10427176	Abdeckung für Wandmelder passend zu Gira Standard 55, IP20, cremeweiß	X 55, Y 55, Z 27	•
COVER IP44 WH	EM10055157	Abdeckung für Wandmelder der Serie STANDARD, IP44, weiß	X 87, Y 87, Z 67	•
MOUNTING BOX IP44 SM WH	EM10055164	Aufputzdose für Wandmelder der Serie STANDARD, IP44, weiß	X 87, Y 87, Z 49	•

WANDMELDER



Produktgruppe / Produktname	Art.-Nr.	Erfassungswinkel	Erfassungsreichweite	Montageart	Anzahl Lichtkanäle	Funktion	Konstantlicht- regelung	Tastereingang Beleuchtung	Einschaltstrom	Nachlaufzeit einstellbar	Anzahl HLK-Kanäle	Tastereingang HLK	Slave-Eingang	Schutzart	Abmessungen (mm)	Schaltplan	Kernportfolio	Neuheit
Präsenzmelder																		
12 – 36 V UC																		
PD-C 180i/16 UC (opal-matt)	EP10427305	180°	Ø 16 m	FM	1	Schalten/Regeln	•	1		•				IP20	X 70, Y 70, Z 55			•
KNX																		
PD-C 180i KNX ECO (weiß, ähnlich RAL 9010)	EP10426452	180°	Ø 16 m	FM	2	Schalten		1		•				IP20	X 70, Y 70, Z 55	0		•
PD-C 180i KNX (weiß, ähnlich RAL 9010)	EP10426445	180°	Ø 16 m	FM	2	Schalten/Regeln	•	1		•	1			IP20	X 70, Y 70, Z 55	0		•
PD-C 180i/16 Touch KNX (weiß, ähnlich RAL 9010)	EP10460104	180°	Ø 16 m	FM	2	Schalten/Regeln	•	1		•	1	•	•	IP40	X 70, Y 70, Z 55	0		•
ON/OFF																		
MD/PD 180 Slave (opal-matt)	EM10410024	180°	Ø 16 m	FM		Werte senden								IP20	X 70, Y 70, Z 29	AS		•
PD 180i/R (opal-matt)	EM10410017	180°	Ø 16 m	FM	1	Schalten		1	800 A / 200 µs	•	1		•	IP20	X 70, Y 70, Z 29	AR		•
Bewegungsmelder																		
ON/OFF																		
MD 180i/R (opal-matt)	EM10055010	180°	Ø 16 m	FM	1	Schalten		1	800 A / 200 µs	•			•	IP20	X 70, Y 70, Z 29	AN		•
MD 180i/16 BASIC (opal-matt)	EB10430459	180°	Ø 16 m	FM	1	Schalten		1	800 A / 200 µs	•				IP40	X 70, Y 70, Z 55	X		•
MD 180i/16 BASIC Set EXX (weiß, ähnlich RAL 9010)	EB10430633	180°	Ø 16 m	FM	1	Schalten		1	800 A / 200 µs	•				IP40	X 70, Y 70, Z 55	X		•
MD 180i/16 BASIC Set SKK (weiß, ähnlich RAL 9010)	EB10430626	180°	Ø 16 m	FM	1	Schalten		1	800 A / 200 µs	•				IP40	X 70, Y 70, Z 55	X		•

PRODUKTNAMEN

EINFACH ENTSCHLÜSSELT

Unser Namensschema im Bereich Beleuchtung entspricht dem internationalen Industriestandard und setzt sich aus den wichtigsten Merkmalen und Leistungsdaten zusammen. Im Anschluss an den Seriennamen und die Gerätekategorie gehören hierzu zum Beispiel Kurzbezeichnungen für den Lichtstrom, den CRI-Wert oder die Diffusor-Charakteristik. Kunden erkennen so auf einen Blick, welche Lichtlösung sich für die Anforderungen ihres Projekts eignet.

Beispiel Lichtsysteme: QUADRO-SET

QUADRO-SET	CELINE-2	HCL	625	DDP	OP	8TW	IR	ELC
1.	2.	3.	4.	5.	6.	7.	8.	9.



Differentiator	Beschreibung
1. SERIE	
QUADRO-SET	= Für Büros
2. LEUCHTEN-TYP	
CELINE-2	= CELINE-2-Serie von ESYLUX
3. FUNKTION	
HCL	= Human Centric Lighting
4. ABMESSUNGEN DER LEUCHE	
600	= 600 x 600 mm
625	= 625 x 625 mm
5. DIFFUSOR OBERFLÄCHE	
DDP	= Micro-prismatisch
LDP	= Linear-prismatisch

Differentiator	Beschreibung
6. DIFFUSOR OPAZITÄT	
OP	= Opal
TR	= Transparent
7. FARBWIEDERGABEINDEX UND -TEMPERATUR	
840	= CRI >80; 4000 K
8TW	= CRI >80; 2700 - 6500 K
8. KOMMUNIKATION	
IR	= Fernbedienbar
9. STEUERUNGSTECHNOLOGIE	
ELC	= ESYLUX Light Control

BELEUCHTUNG

Beispiel Deckeneinlegeleuchten: Serie CELINE

CELINE	PNL	1250	LDP	SO	3400	840	IP20	IR	PD	ELC
1.	2.	3.	4.	5.	6.	7.	8.	9.	10.	11.



Differentiator	Beschreibung
1. SERIE	
2. GERÄTEKATEGORIE	
PNL	= Deckeneinlegeleuchte
3. ABMESSUNGEN	
600	= 600 x 600 mm
625	= 625 x 625 mm
1200	= 1200 x 300 mm
1250	= 1250 x 312,5 mm
4. DIFFUSOR OBERFLÄCHE	
DDP	= Micro-prismatisch
LDP	= Linear-prismatisch
5. DIFFUSOR OPAZITÄT	
OP	= Opal
SO	= Semi-opal
TR	= Transparent

Differentiator	Beschreibung
6. LICHTSTROM	
7. FARBWIEDERGABEINDEX UND -TEMPERATUR	
830	= CRI >80; 3000 K
840	= CRI >80; 4000 K
8TW	= CRI >80; 2700 - 6500 K
8. IP SCHUTZART	
9. KOMMUNIKATION	
IR	= Fernbedienbar
10. AUTOMATION	
PD	= Präsenzmelder inklusive
11. STEUERUNGSTECHNOLOGIE	
ELC	= ESYLUX Light Control
12. INTERFACE	
DALI	= Digital Addressable Lighting Interface

Beispiel Wand- und Deckenleuchten: Serie ELLEN

ELLEN	WCL	300	OP	1200	830	IP20	MD
1.	2.	3.	4.	5.	6.	7.	8.



Differentiator	Beschreibung
1. SERIE	
2. GERÄTEKATEGORIE	
WCL	= Wand- und Deckenleuchte (Wall-Ceiling Light)
3. ABMESSUNGEN	= Angabe in Millimetern (mm)
4. DIFFUSOR OPAZITÄT	
OP	= Opal
5. LICHTSTROM	

Differentiator	Beschreibung
6. FARBWIEDERGABEINDEX UND -TEMPERATUR	
830	= CRI >80; 3000 K
840	= CRI >80; 4000 K
7. IP SCHUTZART	
8. AUTOMATION	
MD	= Bewegungsmelder inklusive

Beispiel Downlights: Serie ELSA-2

ELSA-2	DL	225	OP	110°	1800	840	PD	IR	PS	DALI	WH
1.	2.	3.	4.	5.	6.	7.	8.	9.	10.	11.	12.



Differentiator	Beschreibung
1. SERIE	
2. GERÄTEKATEGORIE	
DL	= Downlight
3. ABMESSUNGEN	= Angabe in Millimetern (mm)
4. DIFFUSOR OBERFLÄCHE	
OP	= Opal
5. AUSSTRAHLUNGSWINKEL	
6. LICHTSTROM	
7. FARBWIEDERGABEINDEX UND -TEMPERATUR	
830	= CRI >80; 3000 K
840	= CRI >80; 4000 K

Differentiator	Beschreibung
8. AUTOMATION	
MD	= Bewegungsmelder inklusive
PD	= Präsenzmelder inklusive
9. KOMMUNIKATION	
IR	= Fernbedienbar
10. ENERGIEVERSORGUNG	
PS	= Energieversorgung inklusive
11. INTERFACE	
DALI	= Digital Addressable Lighting Interface
12. FARBE	
WH	= Weiss

Beispiel Pendelleuchten: Serie ISABELLE

ISABELLE	PDL	1200	DDP	TR	8200	840	PD	DALI	WH
1.	2.	3.	4.	5.	6.	7.	8.	9.	10.

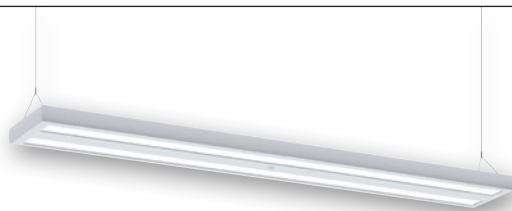

Differentiator	Beschreibung
1. SERIE	
2. GERÄTEKATEGORIE	
PDL	= Pendelleuchte
3. ABMESSUNGEN	
1200	= 1200 mm Länge
4. DIFFUSOR OBERFLÄCHE	
DDP	= Micro-prismatisch
5. DIFFUSOR OPAZITÄT	
TR	= Transparent
6. LICHTSTROM	

Differentiator	Beschreibung
7. FARBWIEDERGABEINDEX UND -TEMPERATUR	
840	= CRI >80; 4000 K
8. AUTOMATION	
PD	= Präsenzmelder inklusive
9. INTERFACE	
DALI	= Digital Addressable Lighting Interface
10. FARBE	
BK	= Schwarz
WH	= Weiss

Beispiel Stehleuchten: Serie ISABELLE

ISABELLE	FSL	S-BASE	DDP	TR	6000	830	PD	WH
1.	2.	3.	4.	5.	6.	7.	8.	10.



Differentiator	Beschreibung
1. SERIE	
2. GERÄTEKATEGORIE	
FSL	= Stehleuchte
3. STANDFUSS	
S-BASE	= Standard Standfuß
U-BASE	= U-förmiger Standfuß
4. DIFFUSOR OBERFLÄCHE	
DDP	= Micro-prismatisch
5. DIFFUSOR OPAZITÄT	
TR	= Transparent
6. LICHTSTROM	

Differentiator	Beschreibung
7. FARBWIEDERGABEINDEX UND -TEMPERATUR	
830	= CRI >80; 3000 K
840	= CRI >80; 4000 K
8. AUTOMATION	
PD	= Präsenzmelder inklusive
9. KOMMUNIKATION	
IR	= Fernbedienbar
10. FARBE	
BK	= Schwarz
WH	= Weiss

Beispiel Feuchtraumleuchten: Serie OLIVIA

OLIVIA	MPL	1265	OP	3600	840	DALI
1.	2.	3.	4.	5.	6.	7.



Differentiator	Beschreibung
1. SERIE	
2. GERÄTEKATEGORIE	
MPL	= Feuchtraumleuchte (Moisture-Proof Light)
3. ABMESSUNGEN	
	= Angabe in Millimetern (mm)
4. DIFFUSOR OPAZITÄT	
OP	= Opal

Differentiator	Beschreibung
5. LICHTSTROM	
6. FARBWIEDERGABEINDEX UND -TEMPERATUR	
840	= CRI >80; 4000 K
7. INTERFACE	
DALI	= Digital Addressable Lighting Interface

Beispiel Notleuchten: Serie SLC/SLD

SLC/SLD	EL	LED	3h	25m	IR	SC/C	WBM
1.	2.	3.	5.	7.	8.	9.	10.



Differentiator	Beschreibung
1. SERIE	
2. GERÄTEKATEGORIE	
EL	= Notleuchten
3. LICHTQUELLE	
FLP	= Fluoreszierende Lampe
LED	= LED
4. GEHÄUSE	
DISPLAY	= Display-Scheibe
FLAT COVER	= Flache Abdeckung
HIGH COVER	= Hohe Abdeckung/Haube
5. LEUCHTDAUER	
	= Angabe in Stunden (h)
6. STROMVERSORGUNG	
CPS	= Zentrale Stromversorgung
7. ERKENNUNGSREICHWEITE	
	= Angabe in Metern (m)

Differentiator	Beschreibung
8. KOMMUNIKATION	
IR	= Fernbedienbar
9. FUNKTION	
SC	= Selbstkontrolle
SC/C	= Selbstkontrolle / ausfallsicherer Kontakt
10. MONTAGEART	
RM	= Einbaumontage
SM	= Aufbaumontage
WBM	= Wandhalterung
WM	= Wandmontage
PM	= Pendelmontage
11. ANWENDUNGSBEREICH	
CORRIDOR	= Flur
OFFICE	= Büro

Beispiel Wand- und Deckenleuchten: Serie OL/AOL

AOL	WL	200	OP	1600	830	MD	WH
1.	2.	3.	4.	5.	6.	7.	8.



Differentiator	Beschreibung
1. SERIE	
2. GERÄTEKATEGORIE	
WL	= Wandleuchte
3. ABMESSUNGEN	
= Angabe in Millimetern (mm)	
4. DIFFUSOR OPAZITÄT	
OP	= Opal
TR	= Transparent
5. LICHTSTROM	

Differentiator	Beschreibung
6. FARBWIEDERGABEINDEX UND -TEMPERATUR	
830	= CRI >80; 3000 K
850	= CRI >80; 5000 K
7. AUTOMATION	
MD	= Bewegungsmelder inklusive
8. FARBE	
BK	= Schwarz
WH	= Weiss

Beispiel Up- / Downlights: Serie ALVA UDL

ALVA	UDL	TR	50°	900	830	AN
1.	2.	3.	4.	5.	6.	7.



Differentiator	Beschreibung
1. SERIE	
2. GERÄTEKATEGORIE	
UDL	= Up- / Downlight
3. DIFFUSOR OPAZITÄT	
TR	= Transparent
4. AUSSTRAHLUNGSWINKEL	
5. LICHTSTROM	

Differentiator	Beschreibung
6. FARBWIEDERGABEINDEX UND -TEMPERATUR	
830	= CRI >80; 3000 K
840	= CRI >80; 4000 K
7. FARBE	
AN	= Anthrazit
WH	= Weiss

Beispiel Pollerleuchten: Serie ALVA BL

ALVA	BL	700/100	TR	360°	600	840	MD	IR	DALI	AN
1.	2.	3.	4.	5.	6.	7.	8.	9.	10.	11.



Differentiator	Beschreibung
1. SERIE	
2. GERÄTEKATEGORIE	
BL	= Pollerleuchte
3. ABMESSUNGEN	
540/170	= 540 mm x Ø 170 mm
940/170	= 940 mm x Ø 170 mm
700/100	= 700 mm x Ø 100 mm
4. DIFFUSOR ÖBERFLÄCHE	
OP	= Opal
TR	= Transparent
5. AUSSTRAHLUNGSWINKEL	
6. LICHTSTROM	

Differentiator	Beschreibung
7. FARBWIEDERGABEINDEX UND -TEMPERATUR	
830	= CRI >80; 3000 K
840	= CRI >80; 4000 K
8. AUTOMATION	
MD	= Bewegungsmelder inklusive
9. KOMMUNIKATION	
IR	= Fernbedienbar
10. INTERFACE	
DALI	= Digital Addressable Lighting Interface
11. FARBE	
AN	= Anthrazit
WH	= Weiss

Beispiel Strahler: Serie SUN OFL/AFL

SUN	AFL	TR	5600	850	MD	BK
1.	2.	3.	4.	5.	6.	7.

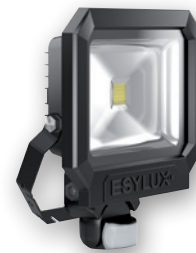

Differentiator	Beschreibung
1. SERIE	
2. GERÄTEKATEGORIE	
OFL	= Aussen-Strahler
AFL	= Automatik-Strahler
3. DIFFUSOR OPAZITÄT	
TR	= Transparent
4. LICHTSTROM	
5. FARBWIEDERGABEINDEX UND -TEMPERATUR	
830	= CRI >80; 3000 K
840	= CRI >80; 4000 K
850	= CRI >80; 5000 K

Differentiator	Beschreibung
6. AUTOMATION	
MD	= Bewegungsmelder inklusive
7. FARBE	
BK	= Schwarz
WH	= Weiss

EIN TOOLTIP HILFT IM WEB

Wer sich im Produktbereich der ESYLUX-Website befindet und einen oder mehrere Bestandteile eines Produktnamens nicht kennt, braucht nur die Maus über diese Namensabschnitte zu bewegen. Ein Tooltip zeigt dann automatisch eine kurze Beschreibung.

ESYLUX[®] LÖSUNGEN PRODUKTE INNOVATIONEN UNTERNEHMEN SERVICE

Beleuchtung Innenbereiche | Deckeneinlegeleuchten | CELINE | 2700 - 6500 K / 1200 x 300 mm / 30 W

DECKENEINLEGELEUCHTEN
CELINE

OBERFLÄCHE DIFFUSOR: LINEAR-PRISMATISCH

CELIN PNL 1200 LDP SO 3400 8TW IP20 IR PD ELC 221,00 EUR *

Artikelnummer EQ10126260

Bietet besondere Produktfunktionen wie

- + Integrierter Präsenzmelder
- + Einfaches Parametrieren, Fernsteuern und Dokumentieren mit ESY-Pen und ESY-App

SHORTFACTS TECHNISCHE DATEN DOWNLOADS LICHTBERECHNUNG

Geräte-kategorie Deckeneinlegeleuchte

Ob Lichtstrom, Lichtfarbe oder Steuerungstechnologie: ►
Der Tooltip hat auf alles die passende Antwort

PRODUKTNAMEN

EINFACH ENTSCHLÜSSELT

Die Produktnamen unserer Präsenz- und Bewegungsmelder basieren auf einer Struktur, die unseren Kunden seit vielen Jahren bekannt ist und ihnen eine einfache Navigation durch unsere Serien ermöglicht – zum Beispiel FLAT, COMPACT oder ATMO.

Serien, die ab 2020 neu in den Markt eingeführt werden, harmonisieren wir nach Grundprinzipien des Namensschemas im Bereich Beleuchtung. Mittel- bis langfristig haben Sie so einen noch einfacheren Überblick über unser gesamtes Portfolio.

Ein Beispiel für die Einführung einer neuen Serie zeigt DEFENSOR.

Beispiel Sensoren: Serie COMPACT

PD	-	C	360	i	/	24	DUODIMplus-FM
1.	2.	3.	4.	5.	6.		



Differentiator	Beschreibung
1. GERÄTEKATEGORIE	
2. SERIE	
ATMO	= Multisensor
C	= Compact
mini	= Kleine Einbauversion
CE	= Compact Express (Deckeneinbau-Version)
FLAT	= Flache Bauweise
BASIC	= Einstiegsprodukte
STANDARD	= Bewährte Technik
RC, MD, MD-W	= Hochwertige Außenmelder
3. ERFASSUNGSWINKEL	= Angabe in Grad (°)
4. FERNBEDIENBAR	= i = Infrarot
5. Ø REICHWEITE	= Angabe in Metern (m)
6. FUNKTION	
plus	= HLK-Kontakt
touch	= Bedienung auch durch Berührung
MIC	= Integrierter Akustiksensoren
DRY	= Öffner-Kontakt/potenzialfrei
DUO	= 2-Kanal Lichtmessung

Differentiator	Beschreibung
DIM	= Konstantlichtregelung
R	= Relaisausgang
ELC	= ESYLUX Light Control
HCL	= Human Centric Lighting
BMS	= In Building Management Systeme integrierbar
PS	= Inklusive Spannungsversorgung
DALI / DALI-2	= Digital Addressable Lighting Interface
KNX	= Feldbus für die Gebäudeautomation
UP	= Software-Upgrade
ECO	= Reduzierter Funktionsumfang
UC	= 12 – 36 V AC/DC
WH / Warehouse	= Für Hochregallager geeignet
Corridor	= Für Flure / Korridore geeignet
SM	= Aufputz-Version
SMB	= Aufputz-Version inkl. Aufputz-Dose
FM	= Unterputz-Version
GST	= Vorkonfektionierte Wieland/GST 18-Leitung
WAGO	= Vorkonfektionierte Wago Winsta®-Leitung
Slave	= Nebenstelle

SENSOREN

Beispiel Außenbewegungsmelder: Serie DEFENSOR

DEFENSOR	MD	280°	40	IR	1C	IP55	WH
1.	2.	3.	4.	5.	6.	7.	8.



Differentiator	Beschreibung
1. SERIE	
2. GERÄTEKATEGORIE	
MD	= Bewegungsmelder
3. ERFASSUNGSWINKEL	
	= Angabe in Grad (°)
4. ERFASSUNGSREICHWEITE	
Bis 180° Erfassungswinkel	= Radius in Metern (m)
Ab 180° Erfassungswinkel	= Durchmesser in Metern (m)
5. KOMMUNIKATION	
IR	= Fernbedienbar (Infrarot)

Differentiator	Beschreibung
6. ANZAHL LICHTKANÄLE	
1C	= 1 Lichtkanal
2C	= 2 Lichtkanäle
7. IP SCHUTZART	
8. FARBE	
AN	= Anthrazit
WH	= Weiss

ESYLUX-SERVICE

VON DER PLANUNG BIS ZUM LETZTEN HANDGRIFF

LASSEN SIE UNS GEMEINSAM NEUE AUFGABEN ANSTEUERN

Für ESYLUX bedeutet ein exzellenter Service vor allem Nähe zum Kunden. Unsere Experten beraten und unterstützen Sie in allen Projektphasen von der Planung energieeffizienter Lösungen über die Produktauswahl und Installation bis zum zuverlässigen Support über unsere Technik-Hotline. Zudem profitieren Sie bei uns von hilfreichen Tools, vom Schulungsangebot für Planer, Händler und Techniker in der ESYLUX Academy und von einer erweiterten Herstellergarantie.

Stellen Sie ESYLUX auf die Probe: Wir nehmen jede Herausforderung an und freuen uns darauf, spannende Projekte mit Ihnen umzusetzen. Dabei beweisen wir, dass eine bedarfsgesteuerte Automation von bestem Licht und guter Luft für alle ein Gewinn ist: für den Menschen, die Umwelt und die Erfolgsbilanz. Herzlich willkommen bei ESYLUX.

DIESE PROGRAMMÜBERSICHT DIENT ALS ARBEITSUNTERLAGE FÜR DEN DREISTUFIGEN FACHVERTRIEB

ESYLUX Produkte werden ausschließlich über den Fachgroßhandel an Fachbetriebe des Handwerks geliefert. Diese Programmübersicht ist nicht für die Weitergabe an Endkunden bestimmt. Gerne stellen wir unseren Partnern in Architektur, Planung und Fachhandwerk für die Bauherrenberatung geeignete Broschüren zur Verfügung. Die Angaben in dieser Programmübersicht sind unverbindlich hinsichtlich Abbildungen, Ausführung, Größe und Farbe der gezeigten Produkte.

Änderungen bezüglich Technik und Design, die der Produktverbesserung dienen, behalten wir uns vor. Bei technischen Fragen oder zur Bestellung von Werbematerial wenden Sie sich bitte an unsere Technik-Hotline. Irrtümer vorbehalten.



ESYLUX ACADEMY

Die Information und Qualifikation unserer Kunden ist für uns von herausragender Bedeutung.



PLANUNGS- UND PROJEKTIERUNGS-UNTERSTÜTZUNG

Von der Projektplanung bis zur Fertigstellung stehen wir Ihnen mit Rat und Tat zur Seite, wenn Sie uns brauchen.



ERWEITERTE HERSTELLER-GARANTIE

Qualität ist oft nur ein leeres Versprechen. Wir dagegen verpflichten uns.



ONLINE-LITERATUR

Informationen sind wertvoll – wenn man sie leicht finden und nutzen kann.



ESYLUX GESELLSCHAFTEN

ESYLUX Deutschland GmbH

An der Strusbek 40
22926 Ahrensburg | Deutschland
t: +49 4102 489 0
info@esylux.de
www.esylux.de

ESYLUX Belgium nv

Vlamstraat 7 bus 2
9450 Denderhoutem-Haaltert | België
t: +32 53 850 570
info@esylux.be
www.esylux.be

ESYLUX Danmark ApS

Kokholm 3A
6000 Kolding | Danmark
t: +45 76 72 90 90
info@esylux.dk
www.esylux.dk

ESYLUX France SARL

5 rue de Castiglione
75001 Paris | France
t: +33 1 5345 10 55
info@esylux.fr
www.esylux.fr

ESYLUX Nederland B.V.

Leeghwaterstraat 35
3364 AE Slidrecht | Nederland
t: +31 184 647 000
info@esylux.nl
www.esylux.nl

ESYLUX Norge AS

Strandveien 33
1366 Lysaker | Norge
t: +47 2255 52 00
info@esylux.no
www.esylux.no

ESYLUX Österreich GmbH

Hafenstraße 2A
4020 Linz | Österreich
t: +43 732 788 188 0
info@esylux.at
www.esylux.at

ESYLUX Portugal, Lda.

Lagoas Park Edifício 8, Piso 1
2740-244 Porto Salvo | Portugal
t: +351 214 236 170
comercial@esylux.pt
www.esylux.pt

ESYLUX Russia

ООО "ИЗИЛЮКС РУ"
ул. Лётная, д. 21, пом. VI
141018, г. Мытищи,
Московская область | Россия
t: +7 495 782 72 40
info@esylux.ru
www.esylux.ru

ESYLUX Suomi Oy

c/o Oy DJ5-Automation AB
Vitikka 1 D
02630 Espoo | Suomi
t: +358 20 779 26 60
info@esylux.fi
www.esylux.fi

ESYLUX Sverige AB

Färögatan 33
164 51 Kista | Sverige
t: +46 470 853 00
info@esylux.se
www.esylux.se

ESYLUX Swiss AG

Heidelbergstrasse 9
8355 Aadorf | Schweiz
t: +41 44 808 61 00
info@esylux.ch
www.esylux.ch

ESYLUX Asia Ltd.

No. 4 32/F Saxon Tower
7 Cheung Shun Street
Lai Chi Kok | Kowloon | Hong Kong
t: +852 3107 89 98
sales@esylux.com.hk
www.esylux.com.hk

ESYLUX GmbH (Export)

An der Strusbek 40
22926 Ahrensburg | Germany
t: +49 4102 888 80 0
sales@esylux.com
www.esylux.com

HANDELSPARTNER

Australia

Q Automation Pty. Ltd.
29 Fowler Street
Box Hill South
Victoria, 3128
t: +61 1300 757 627
esylux@qautomation.com.au
www.qautomation.com.au

China

WanLand Automation
Equipment (Shanghai) Co., Ltd.
No. 158 Shuanglian Road,
Qingpu District
Shanghai | China
t: +86 21-54161602
info@wanland.asia
www.wanland.com.cn

Cyprus

SurgeTech Ltd.
117 Athalassas Avenue
2013, Nicosia | Cyprus
t: +357 22 276 300
info@surgetech.com.cy
www.surgetech.com.cy

Czech Republic

N.G. Elektro Trade, a.s.
Jáchymovská 1370
363 01 Ostrov
t: +420 351 124 923
filip@ngelektro.cz
www.ngelektro.cz

India

iTvis Innovations Pvt. Ltd.
3, Kalika Plaza, Bhabha Nagar,
Mumbai Naka, Nashik,
Maharashtra 422011
t: +91 253 250144
info@itvisinnovations.com
www.itvisinnovations.com

Ireland

Core Distribution
17b Goldenbridge Industrial Estate,
Tyrconnell Road, Inchicore, D08 WD50
Dublin 8
Republic of Ireland
t: +353 (0)1 4537033
sales@coreelectrical.ie
www.coreelectrical.com

Lithuania

Uab "ENERGOZONA"
Smolensko g. 10
Vilnius 03201
t: +370 616 01229
info@energozona.lt
www.energozona.lt

New Zealand

Simx Ltd
1 Haliday Place,
East Tamaki, Auckland 2013
t: +64 (9) 259 1660
lighting@simx.co.nz
www.simx.co.nz

Slovakia

N.G. ELEKTRO, s.r.o.
J. Bottu 432
956 18 BOŠANY
t: +421 385 427 045
melus@ngelektro.sk
www.ngelektro.sk

United Arab Emirates

Beta Trading Establishment
Ras Al Khor Industrial Area 2
Dubai
t: +971-4 7069777
tareq.abdelhadi@betag.com
www.betag.com

Bildnachweis:

Fotolia: 485850141, 542299962, 125641111, 59657957, 77477773 | Gettyimages: 495604235, 153362937, 637249110, 473513974, 707454797, 498111465, 527170889, 547495974, 505271706, 475980520, 620930599, 457983239 | iStock: 108195326, 488715632, 495482808, 475923646, 475923646, 485850141, 542299962, 155350714, 1263041709, 1153645385, 1071268104, 960995532, 178860955, 942518976, 493693166, 000003290587 | Shutterstock: 480633175, 361226012, 479719747, 128321369, 147183467, 44576716 | Thinkstock: 178629277, 485850141, 848365574

The Bluetooth® word mark and logos are registered trademarks owned by Bluetooth SIG, Inc.



www.esylux.com



@ESYLUXgmbh



@esylux



@esylux.official



@esylux-gmbh

© Copyright 2022
ZPEX 927553 • 04/22 • 15 • DF



4 015120 927553