

e l e r o

Sun Shading Solutions Nice



Lösungen

für intelligente Gebäudetechnik:
Antriebe, Steuerungen und Sensoren

Lösungen

**für intelligente Gebäudetechnik:
Antriebe, Steuerungen und Sensoren**

**Rohrantriebe
Jalousieantriebe
Sonderantriebe**

**Hausautomation
Steuerungen
Sensoren**

Zubehör

**Adapterprofile
Zugkrafttabellen**



Wir sind Ihr Partner

für innovative Antriebs-
und Steuerungstechnik

Intelligente Lösungen rund ums Haus

elero ist einer der weltweit größten Hersteller von elektrischen Antrieben und Steuerungen für die intelligente Gebäudeautomation.

Ein zweiter Geschäftsbereich im thüringischen Pößneck entwickelt und fertigt elektrische Linearantriebe. Der Antriebshersteller ist eine hundertprozentige Tochter der italienischen Nice-Gruppe und innerhalb von Nice auf den Bereich Rollläden und Sonnenschutz spezialisiert.

Wir sind der Überzeugung, dass eine intelligente, umfassende Steuerung von Licht und Temperatur das Wohlbefinden und den Wohnkomfort deutlich verbessern. Daher gehen wir mit ständigen Weiterentwicklungen auf die Anforderungen des Marktes ein und bieten neben innovativen Steuerungen für nahezu jede Anforderung bewährte Antriebstechnik.

We are Nice

Business Unit
Sun Shading Solutions



Die Vision lautet: A world without barriers

Lebensqualität, Sicherheit, Wohnkomfort und Energieeffizienz zu verbessern steht im Zentrum unseres Handelns.

Nice beschäftigt in über 15 Forschungs- und Entwicklungszentren und 14 Werken auf fünf Kontinenten mehr als 3.000 Mitarbeiter:innen, die über fundiertes Fachwissen und unterschiedliche kulturelle Hintergründe verfügen und Partner und Kund:innen in über 100 Ländern weltweit betreuen. Das umfassende Produktportfolio macht Nice zum Anbieter eines vollständigen Ökosystems für Gebäude.

Für die weitere internationale Entwicklung im Marktsegment Sonnenschutz wurden Anfang 2021 mit der Gründung der Geschäftseinheit „Sun Shading Solutions“ wichtige Weichen gestellt. Der Geschäftsbereich steht unter der Leitung von elero-Geschäftsführer Enzo Viola und ist für alle Sonnenschutzaktivitäten der Gruppe verantwortlich. Das elero Know-How in diesem Sektor sowie die Stärke von Nice als weltweit agierendem Player sollen die Marktposition auf internationaler Ebene künftig erweitern und sichern.

Inhalt

Übersichten

Piktogramme – Legende	10
Antriebe	16
Steuerungen und Sensoren	19

Rohrantriebe

RevoLine S

RoTop S-868 / RoTop S	22
SunTop S-868 / SunTop S	28
VariEco S-868 / VariEco S	32
RevoLine S – Zubehör	36

RevoLine M

RoMotion M-868 / RoMotion M	42
RoTop M-868 / RoTop M	48
SunTop M-868 / SunTop M	58
VariEco M-868 / VariEco M	64
VariEco M NHK	68
RevoLine M – Zubehör	70

RevoLine L RH / NHK

RoTop L-868 RH / RoTop L RH	82
SunTop L-868 RH / SunTop L RH	86
VariEco L RH / VariEco L NHK	90
RevoLine L RH / NHK – Zubehör	94

JA Jalousieantriebe

JA Comfort-868 / JA Comfort	104
JA Comfort SMI	105
JA/JA Soft	106
JAR/JAR Soft	107
JA NHK	108
Jalousieantriebe – Zubehör	109

Sonderantriebe

Klappladenantrieb	115
-------------------	-----

Solare Antriebssysteme

RoSolar-868 DC	116
Steuerungen und Zubehör	122
Solare Antriebssysteme	126
Steuerungen und Zubehör	127

Steuerungen und Sensoren

Hausautomation	129
Yubii Home	130
Centero Home	156
Funkhandsender	158
Funksender	164
Funkempfänger	170
Funksensoren	178
Kabelgebundene Steuerungen	184
Adapterrahmen und Dosen	190
Objektsteuerungen	194
Sensoren	196
Relais- und Sondersteuerungen	202
Schalter und Taster	209

Torantriebe

Typ 15 W	210
Typ 15 W NMA	211
Typ 15 – Zubehör	212

Torsteuerungen

DoorControl	217
Torsteuerungen – Zubehör	218

Adapterprofile und Zugkrafttabellen

Adapterprofile	221
Zugkrafttabellen	242

Kontakt

Ansprechpartner und Kontakt	244
-----------------------------	-----

Linearantriebstechnik

Produktübersicht	246
------------------	-----

AGB

Geschäftsbedingungen	252
----------------------	-----

Rohrantriebe RevoLine S + M



RevoLine
S + M

Rohrantriebe RevoLine L RH / NHK



RevoLine L
RH / L NHK

Jalousieantriebe



Jalousieantriebe

Solare Antriebssysteme und Sonderantriebe



Solare Antriebssysteme
Sonderantriebe

Hausautomation, Funksteuerungen und -sensoren



Funksteuerungen
Funksensoren

Kabelgebundene Steuerungen, Sensoren und Sondersteuerungen



Kabelgebundene
Steuerungen, Sensoren

Torantriebe und Torsteuerungen







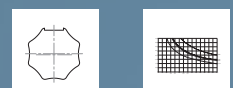









Torantriebe
Torsteuerungen

Adapterprofile und Zugkrafttabellen



Adapterprofile
Zugkrafttabellen

Anwendungen

	Rollladen		ZIP-Screen
	Jalousie/Raffstore		Innenrollo
	Markise		Insektenschutzrollo
	Rolltor		Klappladen
	Pergola		Türvideosprechanlage
	Heizkörperthermostat		Heizstrahler
	Beleuchtung		Funksteckdose

Technische Features

	Bidirektional <i>Das bidirektionale Funksystem ProLine 2 gibt Rückmeldung und sorgt für eine zuverlässige Weiterleitung der Signale.</i>		Verdrahtet <i>Kabelgebundene Antriebs- und Steuerungslösungen zur Automatisierung von Rolläden- und Sonnenschutzanlagen.</i>
	Unidirektional <i>Das unidirektionale Funksystem ProLine sorgt für eine zuverlässige Funkverbindung zu in Reichweite befindlichen Empfängern.</i>		Plug&Play <i>Die Endlagen werden bei den ersten Fahrten selbständig eingelernt. Dafür sind starre Wellenverbinder notwendig.</i>
	Solar-Power <i>Ökologische Antriebslösungen für die Motorisierung von Sicht- und Sonnenschutz ohne Stromanschluss.</i>		Globalität <i>Weltweiter Zugriff möglich.</i>

Antriebsvorteile / Anwendernutzen



SilentMotion

Antriebe mit optimiertem Laufverhalten bewegen die Behänge im Flüstermodus nahezu geräuschlos.



Softbremse¹

Antriebe mit Softbremse stoppen die Fahrt des Behangs vollkommen geräuschlos ohne lästiges Klacken.



Softstart²

Antriebe starten und wenden die Lamellen mit reduzierter Drehzahl besonders leise und behangschonend.



Softstopp²

Langsamfahrt mit reduzierter Drehzahl vor den Endlagen und während der Lamellenwendung.



Blockierschutzerkennung

Antriebe erkennen, wenn der Behang festgefroren oder blockiert ist und stoppt automatisch.



Intelligenter Behangschutz

Antriebe stoppen und fahren wieder ein Stück in Gegenrichtung, wenn der Behang auf ein Hindernis trifft.



Hochschiebehemmung

Motorisierte Rollläden und mechanische Hochschiebesicherungen halten Einbruchversuchen länger stand.

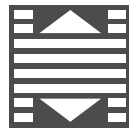

Endlagenanpassung³

Intelligente Antriebe gleichen ein über die Zeit verändertes Wickelverhalten des Behangs automatisch aus.

Umwelt



Sonnensensor

Die automatische Steuerung der Rollläden und Sonnenschutzsysteme erfolgt optimal anhand der Lichtverhältnisse.



Regensensor

Sonnenschutzanlagen werden eingefahren und geschützt, sobald Regentropfen vom Regensensor erfasst werden.



Temperatursteuerung

Für ein optimales Raumklima lassen sich Behänge auch anhand der aktuellen Temperatur automatisiert steuern.



Windsensor

Sonnenschutzanlagen werden eingefahren und geschützt, sobald starker Wind vom Windsensor erfasst wird.



Astrofunktion

Effizientes Öffnen und Schließen der Behänge nach Sonnenauf- und untergangszeiten.



Zeitsteuerung

Behänge werden zu festen Zeiten geöffnet und geschlossen, so kann Anwesenheit simuliert werden.



Dämmerungsfunktion

Bei Einbruch der Dämmerung fahren die Behänge automatisch herunter und schützen so vor neugierigen Blicken und Kälte.

Vernetzung

works with
Yubii® Home

Gekennzeichnet im Katalog mit diesem Logo:

Nahezu alle bidirektionalen elero Funkantriebe und -empfänger können in die Smart Home-Umgebung von Yubii Home (S. 134) eingebunden werden.

¹ Softbremse je nach Ausführung bis 8, 20 oder 25 Nm

² nur in Verbindung mit Softbremse

³ bei mind. 1 Anschlagfahrt

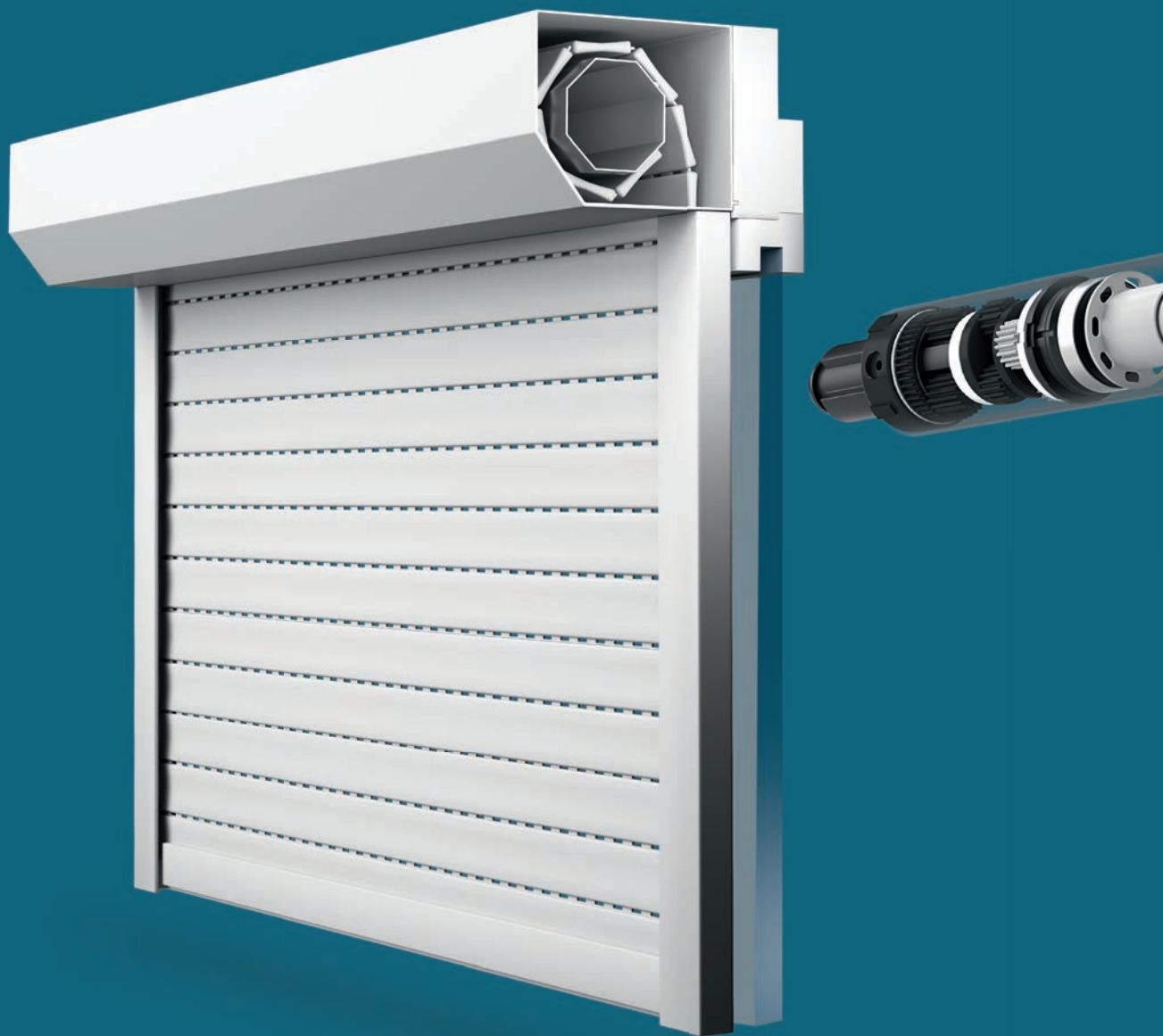

Made in Germany

elero Antriebe werden seit mehr als 50 Jahren in Deutschland unter strengen Qualitätsmaßstäben gefertigt. Weltweit vertrauen Millionen zufriedener Endkunden auf die Technik des süddeutschen Herstellers.

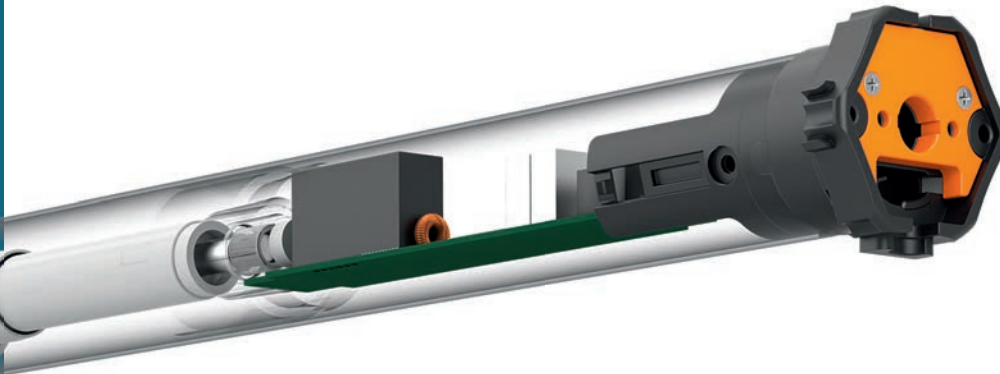

Intelligenter Behangschutz
Der Motor erkennt, wenn der Behang festgefroren oder blockiert ist und stoppt automatisch.



Hinderniserkennung mit Freifahrt
Der Antrieb stoppt und fährt wieder ein Stück in Gegenrichtung, wenn der Behang auf ein Hindernis trifft.



Softstart / Softstopp
Die Antriebsfahrten starten und enden mit reduziertem Drehmoment besonders leise und behangschonend.



Softbremse
Antriebe mit Softbremse bewegen Rollläden und Markisen besonders leise und stoppen geräuschlos.



Hochschiebehemmung
Mechanische Hochschiebesicherungen und motorisierte Rollläden halten Einbruchversuchen länger stand.



Lernende Kraftkurve
Intelligente Antriebe stellen genau das benötigte Drehmoment zur Verfügung und schonen so die Anlage.

Welcher Antrieb über die gewünschten Funktionen verfügt, erfahren Sie in der Übersicht auf Seite 16.



SilentMotion
Die neue Antriebsgeneration bewegt Rollläden auf Wunsch im Flüstermodus langsam und extrem leise.



Plug&Play
Die Endlagen werden bei den ersten Fahrten selbständig eingelernt. Dafür sind starre Wellenverbinder notwendig.



Bidirektional / Verdrahtet
elero Antriebe sind als verdrahtete Variante oder mit bidirektionalem Funksystem ProLine 2 erhältlich.



Solar-Power
Ökologische Antriebslösungen für die Motorisierung von Sicht- und Sonnenschutz ohne Stromanschluss.

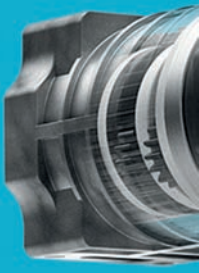

Made in Germany

elero Antriebe werden seit mehr als 50 Jahren in Deutschland unter strengen Qualitätsmaßstäben gefertigt. Weltweit vertrauen Millionen zufriedener Endkunden auf die Technik des süddeutschen Herstellers.

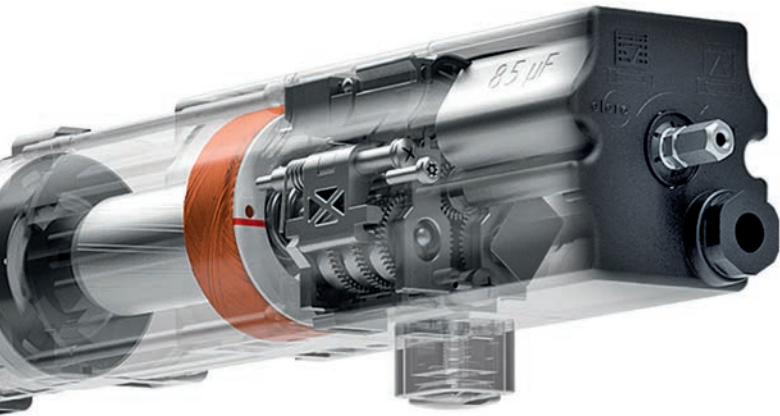

Stillstandserkennung

Der Motor erkennt, wenn der Behang festgefroren oder blockiert ist und stoppt automatisch.



Bandlängenausgleich

Durch zyklische Referenzfahrten werden die Behänge in den Endlagen auf Dauer optimal positioniert.

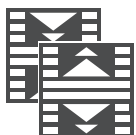

Softstart / Softstopp

Langsamfahrt mit reduziertem Drehmoment vor den Endlagen und während der Lamellenwendung.



Softbremse

Antriebe mit Softbremse bewegen Jalousien und Raffstores besonders leise und stoppen geräuschlos.

Welcher Antrieb über die gewünschten Funktionen verfügt, erfahren Sie in der Übersicht auf Seite 19.



Bidirektional / Verdrahtet

elero Antriebe sind als verdrahtete Variante oder mit bidirektionalem Funksystem ProLine 2 erhältlich.







































































































































































Solar-Power

Ökologische Antriebslösungen für die Motorisierung von Sicht- und Sonnenschutz ohne Stromanschluss.

Antriebe

Anwendungen / Antriebsvorteile / Anwendernutzen / Features

	Seite	Anwendungen	Antriebsvorteile / Anwendernutzen	Features
RevoLine S				
RoITop S-868	25	  	    	
RoITop S	25	  	    	
RoITop/D+ S-868	26		     	 
RoITop/D+ S	26		     	 
RoITop/T S-868	27		    	
SunTop S-868	31	 	   	
SunTop S	31	 	   	
VariEco S-868	34	   		
VariEco S	34	   		
VariEco S -K	35	   		
RevoLine M				
RoIMotion M-868	46	  	      	
RoIMotion M	47	  	      	
RoIMotion/D+ M -868	46		       	 
RoIMotion/D+ M	47		       	 
RoITop M-868 /-K	50	  	    	
RoITop M /-K	52	  	    	
RoITop/D+ M-868	54		     	 
RoITop/D+ M	54		     	 
RoITop/D+ M NHK	55		     	 

	Seite	Anwendungen	Antriebsvorteile / Anwendernutzen					Features
RoTop M-868 s_onro	56							
RoTop M s_onro	56							
RoTop/J M-868	57							
RoTop/J M	57							
SunTop M-868	60	 						
SunTop M	61	 						
SunTop/Z M-868	62							
SunTop/Z M	63							
VariEco M-868 VariEco+ M-868	66	 						
VariEco M VariEco+ M	67	 						
VariEco M NHK	68	 						
RevoLine L								
RoTop L-868 RH	84	 						
RoTop L-RH	85	 						
SunTop L-868 RH	88	 						
SunTop L RH	89	 						
VariEco L RH	92	 						
VariEco L NHK	93	 						

Antriebe

Anwendungen / Antriebsvorteile / Anwendernutzen / Features

	Seite	Anwendungen	Antriebsvorteile / Anwendernutzen	Features
Jalousieantriebe				
JA Comfort-868 JA Comfort	104		 	
JA Comfort SMI	105		 	
JA Soft	106			
JA e / dk	106			
JAR Soft	107			
JAR dk	107			
JA NHK	108			
Sonderantriebe				
Klappladenantrieb	115			
Solare Antriebssysteme				
RoSolar-868 DC	120	 	 	
RoSolar /D+ -868 DC	121		 	
VariEco M DC	126	 		
VariEco M-868 DC	126	 		
SunTop L-868 DC	126	 	 	
JA Soft DC	126			
Torantriebe				
Typ 15 W Typ 15 W NMA	210 211			

Steuerungen und Sensoren

Anwendungen / Anwendernutzen / Umwelt

	Seite	Anwendungen	Features	Umwelt
Smart Home				
Yubii Home	134			
Centero Home	157			
Funkhandsender				
TempoTel 2	160			
MultiTel 2	160			
VarioTel 2	160			
LumeroTel 2 Monotel 2 SoloTel 2	161			
VarioCom (Slide)	162			
LumeroCom MonoCom (Slide)	162			
Funksender				
AstroTec-868	166			
AstroTec-868 bidi	166			
MonoTec-868	167			
QuinTec-868	167			
Invio-868 UniTec-868 UniClic-868	168 169 169			

⁵ nur Revio-868 SW

Steuerungen und Sensoren

Anwendungen / Anwendernutzen / Umwelt

	Seite	Anwendungen	Features	Umwelt
Funkempfänger				
VarioTec-868	172			
Unio-868	173			
Revio-868 /P /SW	174			
AeroControl-868	175			
Combio-868 JA /Pulse /RM	176			
Combio-868 HE /LI	177			
Funksensoren				
Sensero-868 AC	180			
Sensero-868 AC /Plus	180			
Aero-868 /AC	181			
Aero /Z-868 Plus Aero-868 /Plus Ventero-868	181			
Protero-868	182			
Lumero-868	182			
Lumo-868	183			
Wandgeräte				
AstroTec TempoTec AstroClic	186			
AeroTec	188			
VarioTec	188			

⁶ nicht Ventero-868 ⁷ nur AstroTec und AstroClic

⁸ mit Bedienteilen AstroTec und AeroTec

⁹ mit Bedienteil AstroTec

¹⁰ mit Bedienteil AeroTec

	Seite	Anwendungen	Features	Umwelt
TimeTec	189			
Objektsteuerungen				
Objecta	195			⁸ ⁸ ⁹ ¹⁰
Sensoren				
Lumo	198			
Lumero	198			
Thermostat	199			
Aquero	199			
Aero Ventero	200			¹⁰
Sondersteuerungen				
ExitSafe	204			
VarioTec-868 DC	205			
Zentralsteuergerä- te	206 207			
Control Unit DC	208			¹¹ ¹¹ ¹² ¹³
Torsteuerungen				
DoorControl	217			

¹¹ in Verbindung mit AstroTec und AeroTec

¹² in Verbindung mit AstroTec

¹³ in Verbindung mit AeroTec

RolTop S-868 / RolTop S



Die Rohrantriebe RolTop-868 S / RolTop S der S-Baureihe eignen sich speziell für kleine Rollläden, Rollos und Screens. Funktionen wie Behangschutz, intelligente Kraftmessung und Softbremse (bis 8 Nm) sorgen für einen schonenden Betrieb. Sämtliche Antriebe lassen sich zeitsparend sowie einfach einbauen und einstellen. Die RolTop-Antriebe gibt es sowohl

ohne wie auch mit integriertem Funksystem. Mit einem Durchmesser von 35 mm und für Wellengrößen ab Ø 38 mm sind die Antriebe für platzsparende Systeme ideal ausgelegt. Es stehen 1,5 bis 12 Nm und je nach Ausführung 11 bis 70 Upm zur Verfügung.

RolTop S-Antriebe mit und ohne Funk gibt es mit verschiedenen Antriebsköpfen:

Weißer Antriebskopf

- bis 5 Nm
- passend für RevoLine-Motorlager in Verbindung mit einer Motorlager- oder Zwischenplatte

Funk



verdrahtet



Schwarzer Antriebskopf

- ab 5 Nm
- passend für RevoLine-Motorlager in Verbindung mit einer Motorlager- oder Zwischenplatte



Bidirektionales Routing mit ProLine 2



ProLine 2, das bidirektionale Funksystem von elero, ist zuverlässiger, leistungsfähiger und transparenter als unidirektionale Funkstandards. Kern der Technologie (868 MHz) sind bidirektionale Funkkomponenten (Transceiver), welche

die Signale nicht nur empfangen, sondern auch bestätigen und weiterleiten können. Sobald ein Befehl am Antrieb ausgeführt wurde, erhält der Nutzer eine Rückmeldung und kann sich sicher sein, dass die Befehle korrekt ausgeführt werden.



Anwendungen	RolTop S-868 RolTop S	RolTop S-868 RolTop S Schnellläufer	RolTop/D+ S-868 RolTop/D+ S	RolTop/T S-868
Seite	24/25	24/25	26	27
Rollladen	•	•	•	
Rollos und Screens	•	•		
Dual Screens				•

TOP-Funktionen	RolTop S-868 RolTop S	RolTop S-868 RolTop S Schnellläufer	RolTop/D+ S-868 RolTop/D+ S	RolTop/T S-868
Besonderheit	Endlagen frei einstellbar	Schnellläufer	Plug & Play / Endlagen selbstlernend	Tipp-/Rast-Betrieb Schnellläufer
Mechatronische Endlagen-erkennung mit Softabschaltung	•	•	•	•
Intelligente Kraftmessung	•	•	•	•
Behangschutz auf/ab und Freifahrt	•	•	•	•
Endlagen selbstlernend mit Entlastungsfunktion			•	
Endlagen über Montagekabel und/oder Handsender einstellbar	•	•		•
Parallelschaltung möglich (nur verdrahtete Version)	•	•	•	
Nur in Verbindung mit starren Wellenverbindern			•	

Technische Daten	RolTop S-868 RolTop S	RolTop S-868 RolTop S Schnellläufer	RolTop/D+ S-868 RolTop/D+ S	RolTop/T S-868
Bemessungs-Drehmoment (Nm)	5 bis 12	1,5 bis 5	5 bis 12	1,5 bis 5
Bemessungs-Drehzahl (Upm)	11 und 17	30 und 70	17	30 und 70
Wellendurchmesser ab (mm)	38	38	38	38
Durchmesser (mm)	35	35	35	35
Länge (mm)	ab 525	ab 545	ab 545	ab 545
Geräuschlose Softbremse (bis 8 Nm)	•	•	•	•
Schutzgrad (IP)	44	44	44	44
Endschalterbereich (Umdreh.)	40	80 bis 160	40	80 bis 160
Betriebsumgebungs-temperatur (°C)	-20 bis +60	-20 bis +60	-20 bis +60	-20 bis +60
Konformität				
Anschlusskabel 2,0 m steckbar	•	•	•	•

Endlagen-programmierung		RolTop S-868 RolTop S	RolTop S-868 RolTop S Schnellläufer	RolTop/D+ S-868 RolTop/D+ S	RolTop/T S-868
Oben	Unten				
Auf Anschlag	Frei einstellbar	•	•		
Frei einstellbar	Auf Anschlag	•	•		
Auf Anschlag	Auf Anschlag	•	•	• <i>Endlagen selbstlernend</i>	
Frei einstellbar	Frei einstellbar	•	•		•

RolTop S-868

Funk-Rohrantriebe für Rollläden und textilen Sonnenschutz²

Mechatronische Endlagenerkennung mit Softabschaltung, intelligente Kraftmessung, Behangschutz auf/ab und Freifahrt, Endlagen über Funk oder Montagekabel einstellbar, bidirektionaler Funk (868 MHz) mit automatischer Routingfunktion und Rückmeldung bei Funkantrieben.

² Behangschutzfunktion kann bei Windbelastung ansprechen (bei textilem Sonnenschutz)



works with
Yubii® Home¹

elero Kopf – Funk

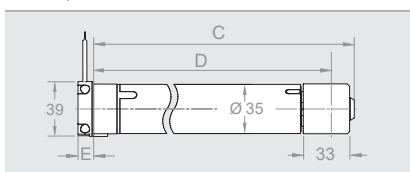

Kopf weiß	S1,5/70 -868	S3/30 -868	S5/30 -868
Artikel-Nummer	30 222.0006	30 212.0006	30 232.0006

Kopf schwarz	S5 -868	S8 -868	S10 -868 FL	S12 -868 FL	S12/11 -868 FL
Artikel-Nummer	30 234.0006	30 254.0006	30 824.0006	30 814.0006	30 812.0006

Technische Daten			
Bemessungs-Drehmoment (Nm)	1,5	3	5
Bemessungs-Drehzahl (Upm)	70	30	30
Bemessungs-Spannung (V)	1 ~ 230	1 ~ 230	1 ~ 230
Bemessungs-Frequenz (Hz)	50	50	50
Geräuschlose Softbremse	•	•	•
Schnellläufer	•	•	•
Bemessungs-Strom (A)	0,55	0,55	0,73
Bemessungs-Aufnahme (W)	130	130	168
Betriebsdauer (min S2)	5	5	4
Länge C (mm)	534	534	534
Länge D (mm)	517,5	517,5	517,5
Länge E (mm)	11	11	11
Gewicht (kg)	1,3	1,2	1,3

Technische Daten					
Bemessungs-Drehmoment (Nm)	5	8	10	12	12
Bemessungs-Drehzahl (Upm)	17	17	17	17	11
Bemessungs-Spannung (V)	1 ~ 230	1 ~ 230	1 ~ 230	1 ~ 230	1 ~ 230
Bemessungs-Frequenz (Hz)	50	50	50	50	50
Geräuschlose Softbremse	•	•	–	–	–
Schnellläufer	–	–	–	–	–
Bemessungs-Strom (A)	0,55	0,73	0,6	0,73	0,6
Bemessungs-Aufnahme (W)	130	168	140	168	140
Betriebsdauer (min S2)	5	4	4	4	4
Länge C (mm)	534	534	514	534	514
Länge D (mm)	517,5	497,5	517,5	517,5	497,5
Länge E (mm)	11	11	11	11	11
Gewicht (kg)	1,2	1,3	1,2	1,3	1,2

Zubehör wie Anschluß- und Montagekabel, Adaptersets, Motorlager und Adapterplatten finden Sie im Kapitel „Zubehör Revoline S“ ab Seite 36. Passende Steuerungen wie Funksender und -sensoren finden Sie im Kapitel „Steuerungen“ ab Seite 160.

RolTop S

Rohrantriebe für Rollläden und textilen Sonnenschutz²



Mechatronische Endlagenerkennung mit Softabschaltung, intelligente Kraftmessung, Behangschutz auf/ab und Freifahrt, Endlagen über Montagekabel einstellbar, Parallelschaltung möglich.

² Behangschutzfunktion kann bei Windbelastung ansprechen (bei textilem Sonnenschutz)

elero Kopf – verdrahtet

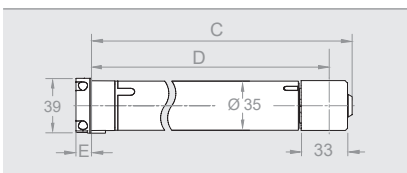

Kopf weiß	S1,5/70	S3/30	S5/30
Artikel-Nummer	30 221.0001	30 211.0001	30 231.0001

Kopf schwarz	S5	S8	S10 FL	S12 FL	S12/11 FL
Artikel-Nummer	30 233.0001	30 253.0001	30 823.0001	30 813.0001	30 811.0001

Technische Daten

Bemessungs-Drehmoment (Nm)	1,5	3	5
Bemessungs-Drehzahl (Upm)	70	30	30
Bemessungs-Spannung (V)	1 ~ 230	1 ~ 230	1 ~ 230
Bemessungs-Frequenz (Hz)	50	50	50
Geräuschlose Softbremse	•	•	•
Schnellläufer	•	•	•
Bemessungs-Strom (A)	0,55	0,55	0,73
Bemessungs-Aufnahme (W)	130	130	168
Betriebsdauer (min S2)	5	5	4
Länge C (mm)	534	534	534
Länge D (mm)	517,5	517,5	517,5
Länge E (mm)	11	11	11
Gewicht (kg)	1,3	1,2	1,3

Technische Daten

Bemessungs-Drehmoment (Nm)	5	8	10	12	12
Bemessungs-Drehzahl (Upm)	17	17	17	17	11
Bemessungs-Spannung (V)	1 ~ 230	1 ~ 230	1 ~ 230	1 ~ 230	1 ~ 230
Bemessungs-Frequenz (Hz)	50	50	50	50	50
Geräuschlose Softbremse	•	•	–	–	–
Schnellläufer	–	–	–	–	–
Bemessungs-Strom (A)	0,55	0,73	0,6	0,73	0,6
Bemessungs-Aufnahme (W)	130	168	140	168	140
Betriebsdauer (min S2)	5	4	4	4	4
Länge C (mm)	534	534	514	534	514
Länge D (mm)	517,5	497,5	517,5	517,5	497,5
Länge E (mm)	11	11	11	11	11
Gewicht (kg)	1,2	1,3	1,2	1,3	1,2

Zubehör wie Anschluß- und Montagekabel, Adaptersets, Motorlager und Adapterplatten finden Sie im Kapitel „Zubehör Revoline S“ ab Seite 36. Passende Steuerungen finden Sie im Kapitel „Wandgeräte“ ab Seite 184.

RolTop/D+ S-868 RolTop/D+ S

Rohrantriebe für Rollläden

Mechatronische Endlagenerkennung mit Softabschaltung, intelligente Kraftmessung, Behangschutz auf/ab und Freifahrt, Endlagen selbstlernend mit Entlastungsfunktion, Parallelschaltung möglich (bei verdrahteten Antrieben), bidirektionaler Funk (868 MHz) mit automatischer Routingfunktion und Rückmeldung bei Funkantrieben.



works with
Yubii® Home¹

Nur in Verbindung mit starren Wellenverbindern einsetzbar!

elero Kopf – Funk

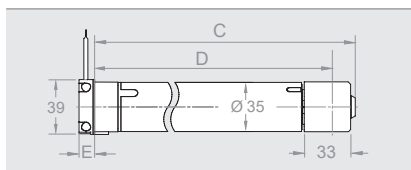

elero Kopf – verdrahtet

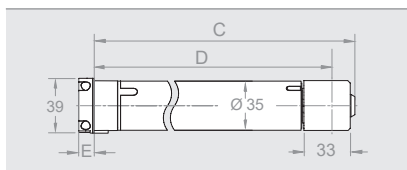

Kopf schwarz	D+ S5 -868	D+ S8 -868	D+ S12 -868
Artikel-Nummer	30 238.0006	30 258.0006	30 818.0006

Kopf schwarz	D+ S5	D+ S8	D+ S12
Artikel-Nummer	30 237.0001	30 257.0001	30 817.0001

Technische Daten

Bemessungs-Drehmoment (Nm)	5	8	12
Bemessungs-Drehzahl (Upm)	17	17	17
Bemessungs-Spannung (V)	1 ~ 230	1 ~ 230	1 ~ 230
Bemessungs-Frequenz (Hz)	50	50	50
Geräuschlose Softbremse	•	•	–
Schnellläufer	–	–	–
Bemessungs-Strom (A)	0,55	0,55	0,73
Bemessungs-Aufnahme (W)	130	130	168
Betriebsdauer (min S2)	5	4	4
Länge C (mm)	534	534	534
Länge D (mm)	517,5	517,5	517,5
Länge E (mm)	11	11	11
Gewicht (kg)	1,3	1,3	1,3

Zubehör wie Anschluß- und Montagekabel, Adaptersets, Motorlager und Adapterplatten finden Sie im Kapitel „Zubehör RevoLine S“ ab Seite 36. Passende Steuerungen wie Funksender und -sensoren finden Sie im Kapitel „Steuerungen“ ab Seite 160.

¹ nur-868-Ausführungen

RolTop/T S-868

Funk-Rohrantriebe für Dual Screen

Mechatronische Endlagenerkennung mit Softabschaltung, Tipp-/Rast-Betrieb, intelligente Kraftmessung, Behangschutz auf/ab und Freifahrt, Endlagen über Montagekabel oder Handsender einstellbar, Wellengröße ab $\varnothing = 38 \text{ mm}$, geräuschlose Softbremse, bidirektionaler Funk (868 MHz) mit automatischer Rückmeldung und Routingfunktion.

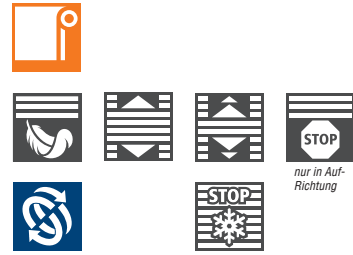

works with
Yubii Home

elero Kopf – Funk

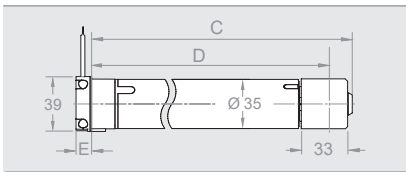

Kopf weiß	T S1,5/70 -868	T S3/30 -868	T S5/30 -868
Artikel-Nummer	30 226.0006	30 216.0006	30 236.0006

Technische Daten

Bemessungs-Drehmoment (Nm)	1,5	3	5
Bemessungs-Drehzahl (Upm)	70	30	30
Bemessungs-Spannung (V)	1 ~ 230	1 ~ 230	1 ~ 230
Bemessungs-Frequenz (Hz)	50	50	50
Geräuschlose Softbremse	•	•	•
Schnellläufer	•	•	•
Bemessungs-Strom (A)	0,55	0,55	0,73
Bemessungs-Aufnahme (W)	130	130	168
Betriebsdauer (min S2)	5	5	4
Länge C (mm)	534	534	534
Länge D (mm)	517,5	517,5	517,5
Länge E (mm)	11	11	11
Gewicht (kg)	1,3	1,2	1,3

Zubehör wie Anschluß- und Montagekabel, Adaptersets, Motorlager und Adapterplatten finden Sie im Kapitel „Zubehör RevoLine S“ ab Seite 36. Passende Steuerungen wie Funksender und -sensoren finden Sie im Kapitel „Steuerungen“ ab Seite 160.

SunTop S-868 / SunTop S



Die Rohrantriebe SunTop S-868 / SunTop S der S-Baureihe für kleine Fenstermarkisen und Rollos gibt es sowohl mit als auch ohne integriertem Funksystem. Wo Geräusche besonders störend wirken, bietet sich der Einsatz von Antrieben mit geräuschloser Softbremse an.

Außerdem verfügen die Antriebe über eine Blockiererkennung sowie eine intelligente Kraftmessung. Mit 35 mm Durchmesser sind die Antriebe für platzsparende Systeme ideal ausgelegt. Es stehen 5 bis 7 Nm und 30 Upm zur Verfügung.

SunTop S-Antriebe mit und ohne Funk gibt es mit verschiedenen Antriebsköpfen:

Weißer Antriebskopf

- bis 5 Nm
- passend für RevoLine-Motorlager in Verbindung mit einer Motorlager- oder Zwischenplatte

Funk



verdrahtet



Schwarzer Antriebskopf

- ab 5 Nm
- passend für RevoLine-Motorlager in Verbindung mit einer Motorlager- oder Zwischenplatte



Bidirektionales Routing mit ProLine 2





ProLine 2, das bidirektionale Funksystem von elero, ist zuverlässiger, leistungsfähiger und transparenter als unidirektionale Funkstandards. Kern der Technologie (868 MHz) sind bidirektionale Funkkomponenten (Transceiver), welche

die Signale nicht nur empfangen, sondern auch bestätigen und weiterleiten können. Sobald ein Befehl am Antrieb ausgeführt wurde, erhält der Nutzer eine Rückmeldung und kann sich sicher sein, dass die Befehle korrekt ausgeführt werden.



Anwendungen	SunTop S-868 SunTop S
Seite	30/31
Textiler Sonnenschutz	•

TOP-Funktionen	SunTop S-868 SunTop S
Besonderheit	Schnellläufer
Mechatronische Endlagen-erkennung mit Softabschaltung	•
Intelligente Kraftmessung	•
Blockiererkennung	•
Endlagen über Montagekabel und/oder Handsender einstellbar	•
Geräuschlose Softbremse (bis 5 Nm)	•
Parallelschaltung möglich (nur verdrahtete Version)	•

Technische Daten	SunTop S-868 SunTop S
Bemessungs-Drehmoment (Nm)	5 und 7
Bemessungs-Drehzahl (Upm)	30
Wellendurchmesser ab (mm)	38
Durchmesser (mm)	35
Länge (mm)	545
Geräuschlose Softbremse (bis 5 Nm)	•
Schutzgrad (IP)	44
Endschalterbereich (Umdreh.)	40, 80
Betriebsumgebungstemperatur (°C)	-20 bis +60
Konformität	CE   
Anschlusskabel 2,0 m steckbar	•

Endlagen- programmierung		SunTop S-868 SunTop S
Oben	Unten	
Auf Anschlag	Frei einstellbar	•
Frei einstellbar	Auf Anschlag	•
Auf Anschlag	Auf Anschlag	•
Frei einstellbar	Frei einstellbar	•

SunTop S-868

Funk-Rohrantriebe
für textilen Sonnenschutz





works with
Yubii Home

Mechatronische Endlagenerkennung mit Softabschaltung, intelligente Kraftmessung, Blockierererkennung, Endlagen über Montagekabel oder Handsender einstellbar, Wellengröße ab $\varnothing = 38$ mm, geräuschlose Softbremse bis 5 Nm, bidirektionaler Funk (868 MHz) mit automatischer Routingfunktion und Rückmeldung.

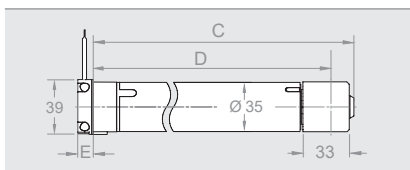
elero Kopf – Funk



Kopf weiß		S5/30 -868
Artikel-Nummer		30 732.0006

Kopf schwarz		S7/30 -868 FL
Artikel-Nummer		30 752.0006

Technische Daten	
Bemessungs-Drehmoment (Nm)	5
Bemessungs-Drehzahl (Upm)	30
Bemessungs-Spannung (V)	1 ~ 230
Bemessungs-Frequenz (Hz)	50
Geräuschlose Softbremse	•
Schnellläufer	•
Bemessungs-Strom (A)	0,73
Bemessungs-Aufnahme (W)	168
Betriebsdauer (min S2)	4
Länge C (mm)	534
Länge D (mm)	517,5
Länge E (mm)	11
Gewicht (kg)	1,3

Technische Daten	
Bemessungs-Drehmoment (Nm)	7
Bemessungs-Drehzahl (Upm)	30
Bemessungs-Spannung (V)	1 ~ 230
Bemessungs-Frequenz (Hz)	50
Geräuschlose Softbremse	–
Schnellläufer	•
Bemessungs-Strom (A)	0,73
Bemessungs-Aufnahme (W)	168
Betriebsdauer (min S2)	4
Länge C (mm)	534
Länge D (mm)	517,5
Länge E (mm)	11
Gewicht (kg)	1,4

Zubehör wie Anschluß- und Montagekabel, Adaptersets, Motorlager und Adapterplatten finden Sie im Kapitel „Zubehör RevoLine S“ ab Seite 36. Passende Steuerungen wie Funksender und -sensoren finden Sie im Kapitel „Steuerungen“ ab Seite 160.

SunTop S

Rohrantriebe für textilen Sonnenschutz

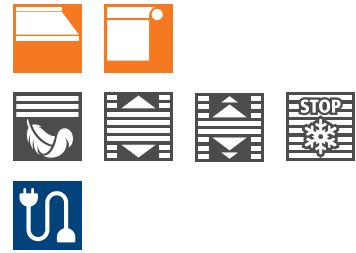

Mechatronische Endlagenerkennung mit Softabschaltung, intelligente Kraftmessung, Blockiererkennung, Endlagen über Montagekabel einstellbar, Wellengröße ab $\varnothing = 38$ mm, geräuschlose Softbremse bis 5 Nm, Parallelschaltung möglich.

elero Kopf – verdrahtet

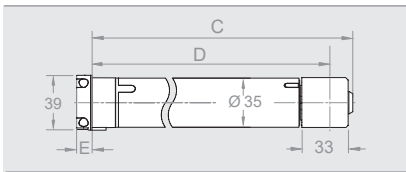

Kopf weiß		S5/30
Artikel-Nummer		30 731.0001

Kopf schwarz		S7/30 FL
Artikel-Nummer		30 751.0001

Technische Daten	
Bemessungs-Drehmoment (Nm)	5
Bemessungs-Drehzahl (U _{pm})	30
Bemessungs-Spannung (V)	1 ~ 230
Bemessungs-Frequenz (Hz)	50
Geräuschlose Softbremse	•
Schnellläufer	•
Bemessungs-Strom (A)	0,73
Bemessungs-Aufnahme (W)	168
Betriebsdauer (min S2)	4
Länge C (mm)	534
Länge D (mm)	517,5
Länge E (mm)	11
Gewicht (kg)	1,3

Technische Daten	
Bemessungs-Drehmoment (Nm)	7
Bemessungs-Drehzahl (U _{pm})	30
Bemessungs-Spannung (V)	1 ~ 230
Bemessungs-Frequenz (Hz)	50
Geräuschlose Softbremse	–
Schnellläufer	•
Bemessungs-Strom (A)	0,73
Bemessungs-Aufnahme (W)	168
Betriebsdauer (min S2)	4
Länge C (mm)	534
Länge D (mm)	517,5
Länge E (mm)	11
Gewicht (kg)	1,4

Zubehör wie Anschluß- und Montagekabel, Adaptersets, Motorlager und Adapterplatten finden Sie im Kapitel „Zubehör RevoLine S“ ab Seite 36. Passende Steuerungen finden Sie im Kapitel „Wandgeräte“ ab Seite 184.

VariEco S-868 / VariEco S



Die Rohrantriebe VariEco S-868 / VariEco S der S-Baureihe für Rollläden und textilen Sonnenschutz gibt es sowohl ohne wie auch mit integriertem Funksystem. Mit einem Durchmesser von 35 mm sind die Antriebe für platzsparende Systeme ideal ausgelegt. Zusätzlich besteht der VariEco S-K-Antrieb

durch seine kurze Bauform. Es stehen 1,5 bis 12 Nm und mit 42 Upm zur Verfügung. Wo Geräusche besonders störend wirken, bietet sich der Einsatz von Antrieben mit geräuschloser Softbremse an. Sämtliche Antriebe lassen sich zeit-sparend sowie einfach einbauen und einstellen.

VariEco S-Antriebe mit und ohne Funk gibt es mit verschiedenen Antriebsköpfen:

Weißer Antriebskopf

- bis 5 Nm
- passend für RevoLine-Motorlager in Verbindung mit einer Motorlager- oder Zwischenplatte

Funk



verdrahtet



Schwarzer Antriebskopf

- ab 5 Nm
- passend für RevoLine-Motorlager in Verbindung mit einer Motorlager- oder Zwischenplatte



Weißer Antriebskopf bei VariEco S-K

- Anschlusskabel nicht austauschbar
- Kurze Bauform



Bidirektionales Routing mit ProLine 2



ProLine 2, das bidirektionale Funksystem von elero, ist zuverlässiger, leistungsfähiger und transparenter als unidirektionale Funkstandards. Kern der Technologie (868 MHz) sind bidirektionale Funkkomponenten (Transceiver), welche

die Signale nicht nur empfangen, sondern auch bestätigen und weiterleiten können. Sobald ein Befehl am Antrieb ausgeführt wurde, erhält der Nutzer eine Rückmeldung und kann sich sicher sein, dass die Befehle korrekt ausgeführt werden.



Anwendungen	VariEco S-868 VariEco S	VariEco S-868 VariEco S Schnellläufer	VariEco S-K	VariEco S-K Schnellläufer
Seite	34	34	35	35
Rollladen	•	•	•	•
Textiler Sonnenschutz	•	•	•	•

TOP-Funktionen	VariEco S-868 VariEco S	VariEco S-868 VariEco S Schnellläufer	VariEco S-K	VariEco S-K Schnellläufer
Mechanischer Endschalter	•	•	•	•
Geräuschlose Softbremse (bis 8 Nm)	• <i>(nicht VariEco FL /-868)</i>	•	•	•
Kurze Bauform			•	•

Technische Daten	VariEco S-868 VariEco S	VariEco S-868 VariEco S Schnellläufer	VariEco S-K	VariEco S-K Schnellläufer
Bemessungs-Drehmoment (Nm)	5 bis 12	1,5 bis 5	5	1,2 und 3
Bemessungs-Drehzahl (Upm)	11 und 17	30 und 70	17	30 und 70
Bemessungs-Frequenz (Hz)	50	50	50	50
Wellendurchmesser ab (mm)	38	38	38	38
Durchmesser (mm)	35	35	35	35
Länge (mm)	ab 525	545	421	421
Geräuschlose Softbremse (bis 8 Nm)	• <i>(nicht VariEco FL /-868)</i>	•	•	•
Schutzgrad (IP)	44	44	44	44
Endschalterbereich (Umdreh.)	42	42	33	33
Betriebsumgebungs- temperatur (°C)	-20 bis +60	-20 bis +60	-20 bis +60	-20 bis +60
Konformität				
Anschlusskabel 2,0 m steckbar	•	•	3,0 m nicht auswechselbar	3,0 m nicht auswechselbar

Endlagen- programmierung		VariEco S-868 VariEco S	VariEco S-868 VariEco S Schnellläufer	VariEco S-K	VariEco S-K Schnellläufer
Oben	Unten				
Frei einstellbar*	Frei einstellbar*	•	•	•	•

* mechanisch

VariEco S-868

VariEco S

Rohrantriebe für Rollläden und textilen Sonnenschutz



Mechanischer Endschalter, Wellengröße ab $\varnothing = 38$ mm, geräuschlose Softbremse bis 8 Nm, bidirektionaler Funk (868 MHz) mit automatischer Rückmeldung und Routingfunktion (bei Funkantrieben).

works with
Yubii Home¹

elero Kopf – Funk

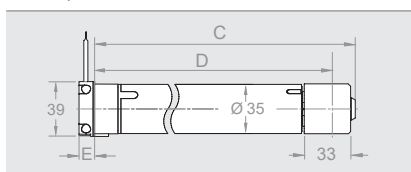

elero Kopf – verdrahtet

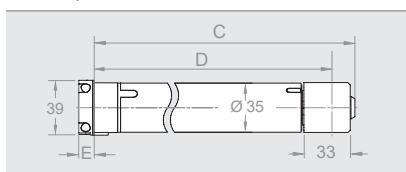

Kopf weiß	S1,5/70 -868	S3/30 -868	S5/30 -868
Artikel-Nummer	30 922.0106	30 912.0106	30 932.0106

Kopf schwarz	S5 -868 FL	S8 -868	S8 -868 FL	S12 -868 FL
Artikel-Nummer	30 844.0106	30 954.0106	30 854.0106	30 864.0106

Kopf weiß	S1,5/70	S3/30	S5/30	S5/30 FL
Artikel-Nummer	30 921.0101	30 911.0101	30 931.0101	30 831.0101

Kopf schwarz	S5 FL	S8	S10 FL	S12 FL	S12/11 FL
Artikel-Nummer	30 843.0101	30 953.0101	30 873.0101	30 863.0101	30 855.0101

Technische Daten				
Bemessungs-Drehmoment (Nm)	1,5	3	5	5
Bemessungs-Drehzahl (Upm)	70	30	30	30
Bemessungs-Spannung (V)	1 ~ 230	1 ~ 230	1 ~ 230	1 ~ 230
Bemessungs-Frequenz (Hz)	50	50	50	50
Geräuschlose Softbremse	•	•	•	–
Schnellläufer	•	•	•	•
Bemessungs-Strom (A)	0,55	0,55	0,73	0,6
Bemessungs-Aufnahme (W)	130	130	168	140
Betriebsdauer (min S2)	5	5	4	4
Länge C (mm)	534	534	534	514
Länge D (mm)	517,5	517,5	517,5	497,5
Länge E (mm)	11	11	11	11
Gewicht (kg)	1,3	1,3	1,3	1,2

Technische Daten					
Bemessungs-Drehmoment (Nm)	5	8	10	12	12
Bemessungs-Drehzahl (Upm)	17	17	17	17	11
Bemessungs-Spannung (V)	1 ~ 230	1 ~ 230	1 ~ 230	1 ~ 230	1 ~ 230
Bemessungs-Frequenz (Hz)	50	50	50	50	50
Geräuschlose Softbremse	–	•	–	–	–
Schnellläufer	–	–	–	–	–
Bemessungs-Strom (A)	0,60	0,73	0,6	0,73	0,6
Bemessungs-Aufnahme (W)	140	168	140	168	140
Betriebsdauer (min S2)	4	4	4	4	4
Länge C (mm)	514	534	514	534	514
Länge D (mm)	497,5	517,5	497,5	517,5	497,5
Länge E (mm)	11	11	11	11	11
Gewicht (kg)	1,3	1,3	1,3	1,4	1,2

Zubehör wie Anschluß- und Montagekabel, Adaptersets, Motorlager und Adapterplatten finden Sie im Kapitel „Zubehör RevoLine S“ ab Seite 36. Passende Steuerungen finden Sie im Kapitel „Wandgeräte“ ab Seite 184.

¹ nur -868-Ausführungen

VariEco S-K

Rohrantriebe für Rollläden und textilen Sonnenschutz



Mechanischer Endschalter, kurze Bauform, Wellengröße ab $\varnothing = 38 \text{ mm}$, geräuschlose Softbremse, 3,0 m Anschlusskabel (nicht auswechselbar).

elero Kopf – verdrahtet

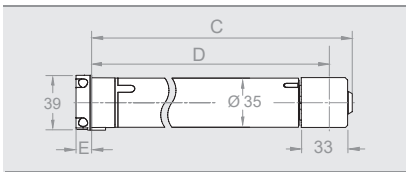

Kopf weiß	S1,2/70-K	S3/30-K	S5-K
Artikel-Nummer	30 971.0101	30 991.0101	30 981.0101

Technische Daten

Bemessungs-Drehmoment (Nm)	1,2	3	5
Bemessungs-Drehzahl (Upm)	70	30	17
Bemessungs-Spannung (V)	1 ~ 230	1 ~ 230	1 ~ 230
Bemessungs-Frequenz (Hz)	50	50	50
Geräuschlose Softbremse	•	•	•
Schnellläufer	•	•	–
Bemessungs-Strom (A)	0,52	0,52	0,52
Bemessungs-Aufnahme (W)	120	120	120
Betriebsdauer (min S2)	4	4	4
Länge C (mm)	410	410	410
Länge D (mm)	393	393	393
Länge E (mm)	11	11	11
Gewicht (kg)	1,2	1,2	1,2

Zubehör wie Anschluß- und Montagekabel, Adaptersets, Motorlager und Adapterplatten finden Sie im Kapitel „Zubehör RevoLine S“ ab Seite 36. Passende Steuerungen finden Sie im Kapitel „Wandgeräte“ ab Seite 184.

Kabel und Zubehör

Die Rücknahme von Anschlusskabeln ist ausgeschlossen!



23 395.0201



23 395.0101

Anschlusskabel ohne Antrieb, **weiß**

Artikel-Nummer	Typ/Artikelbeschreibung
23 615.2501	0,2 m steckbar
23 395.0201	2,0 m steckbar
23 395.0301	3,0 m steckbar
23 395.0401	5,0 m steckbar
23 395.0501	10,0 m steckbar
23 395.0901	15,0 m steckbar
23 395.0601	20,0 m steckbar
23 395.2601	QuickConnect mit MiniPlug, IP 65 Kabellänge 0,25 m
23 395.0101	0,4 m steckbar mit Hirschmann-Stecker STAS3, hellgrau, angegoßen
23 395.0801	2,0 m steckbar mit Hirschmann-Stecker STAS3, hellgrau, angeschraubt

Anschlusskabel ohne Antrieb, **schwarz**

Artikel-Nummer	Typ/Artikelbeschreibung
23 395.6101	0,5 m steckbar halogenfrei
23 395.2201	2,0 m steckbar
23 395.2301	3,0 m steckbar
23 395.9301	3,0 m steckbar halogenfrei
23 395.2401	5,0 m steckbar
23 395.9401	5,0 m steckbar halogenfrei
23 395.2501	10,0 m steckbar
23 395.9501	10,0 m steckbar halogenfrei
23 395.4001	10,0 m steckbar halogenfrei mit Tülle
23 395.2101	0,4 m steckbar mit Hirschmann-Stecker STAS3, hellgrau, angegoßen
23 395.8101	0,4 m steckbar mit Hirschmann-Stecker STAS3 halogenfrei, hellgrau, angegoßen
23 395.2901	2,0 m steckbar mit Hirschmann-Stecker STAS3, hellgrau, angeschraubt

Montage-, Anschlusskabel und Zubehör

Artikel-Nummer	Typ/Artikelbeschreibung
23 395.8502	Montagekabel mit 4-poliger Klemme
13 710.5101	Schnellklemme als Ersatz für Montagekabel 23 395.8501
23 285.1201	Kabeladapter 0,25 m 4-adrig/STAK3
23 395.2701	QuickConnect, schnelles Verbindungssystem, IP 65
23 395.4701	QuickConnect, 10er-Set
23 846.0001	Hirschmann-Stecker STAS3 (Motorseite), hellgrau mit Bügel
13 701.5301	Hirschmann-Kupplung STAK 3 (Anschlußseite), hellgrau
23 999.1001	Hirschmann-Stecker STAS3 (Motorseite) mit Bügel, schwarz
13 703.1001	Hirschmann-Stecker STAK3 (Anschlußseite), schwarz
13 308.0001	Flexible Einstellhilfe
23 375.6001	Drahtbrücke für Hirschmannstecker für Funkmotoren
13 308.4201	Gummitülle



23 395.8502



23 285.1201



13 308.0001



23 395.2701



23 395.2601

Montage und Demontage nur in spannungslosem Zustand durchführen!
Anschlüsse am 230 V-Netz müssen durch eine autorisierte Fachkraft erfolgen.

Kabelverlängerungen mit Hirschmann STAS3 zu finden auf Seite 108!

Adaptersets



Artikel-Nummer	Typ/Artikelbeschreibung	Nutrohre	Rundrohre	Profilrohre
22 017.0001	Ø 52 x 1,5 mm	•		
22 004.0001	Ø 63 x 1,0 mm	•		
22 011.0001	Ø 40 x 1,0 mm		•	
22 009.0001	Ø 40 x 1,5 mm		•	
13 101.5301	Ø 40 x 1,5 mm (nur Endschaltermithahmering) weiß für Innenrolloanwendung		•	
13 119.0301	Ø 40 x 1,5 mm (nur Kupplung)		•	
13 119.0601	Ø 40 x 2,0 mm (nur Kupplung), Ø 38 x 1,0 mm		•	
22 015.0001	Ø 42 x 1,0 mm		•	
22 071.0001	Ø 50 x 1,5 mm		•	
22 016.0001	Ø 50 x 2,0 mm, Italien		•	
22 010.0001	Für 8-kant, SW 40, Alu-Rohr, Selve			•
23 097.0001	Für Alu-Profilrohr Ø 42 mm, Silentgliss			•
22 013.0001	Ø 42 x 2,0 mm, Bautex, Sundrape			•
22 018.0001	Ø 43,5 mm, Tecnolight/Acmeda, Ø 44 mm, Garattoni			•
22 083.0001	Ø 43 mm, Spanien			•
22 014.0001	Ø 45 mm, Zurflüh-Feller ZF 45			•
22 068.0001	Ø 47 mm			•
22 002.0001	AXE Ø 48 mm, Griesser-Hüppe			•
22 006.0001	Für 8-kant, SW 50 Selve			•
22 007.0001	Ø 50 x 1,5 mm, Siral			•
22 012.0001	Ø 50 mm, Alu			•
22 054.0001	Ø 50 mm, Alu, Lateinamerika			•
22 084.0001	Ø 53 mm, Spanien			•
22 008.0001	54 x 0,5 mm, Zurflüh-Feller			•
22 135.0001	55 x 1,5 mm Profilrohr Weinor (nur Kupplung)			•
22 005.0001	60 mm, 8-kant, Selve, Döhner			•
10 111.0296	Gummi-Sicherungsring für Motorkupplung 2 mm			
10 111.0264	Gummi-Sicherungsring verstärkt für Motorkupplung 2,7 mm			
13 300.9701	RevoLine Metallklip für Motorkupplung			
13 121.3001	Adapterring zur Benutzung von S-Antrieben mit M-Adaptersets			
23 028.0001	Adapter für Somfy Adapterset, max. 40 Nm (passend für Somfy und Simu 50 mm Motorenkupplungen)			
13 115.9901	Kupplungsabziehhilfe			

RevoLine Motor Adapter Platten



99 000.7501

Um S-Motor in RevoLine-Lager zu verwenden (siehe unten). Bestellen Sie mit dieser Nummer, damit die Platte auf dem bestellten Motor montiert wird.

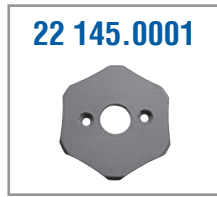

22 145.0001

Wie Nummer 99 000.7501, als Nachrüst- oder Ersatzteil für bestehenden Antrieb.

RevoLine Motorlager in Verbindung mit Motorlagerplatte

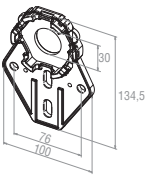

23 004.0001
Universal-Motorlager (Kunststoff), Drehmomentbegrenzung max. 50 Nm

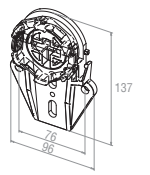

23 615.4401
Universal-Motorlager ausrastbar, Drehmomentbegrenzung max. 30 Nm

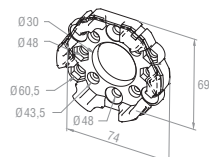

23 003.0001
Teilkreis 48/
Teilkreis 60 (Alu)

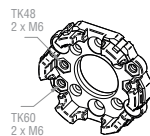

23 003.0101
Teilkreis 48/
Teilkreis 60 (Alu) mit Muttern 4 x M6

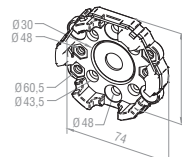

23 003.0201
Teilkreis 48/Teilkreis 60 (Alu) mit Muttern 4 x M6 und Zentrierung

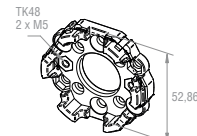

23 003.0401
Teilkreis 48 mm mit Muttern 2 x M5, Teilkreis 60 mm

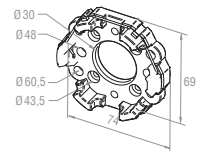

23 003.0301
Teilkreis 48/Teilkreis 60 mit Gewinde M6/M8 – für Markisen –

SKS

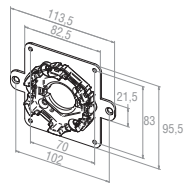

23 004.0101
Motorlager für SKS Drehmomentbegrenzung max. 50 Nm

mit Grundplatte

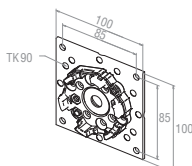

23 615.9901
Grundplatte mit Motorlager z. B. für VEKA-Variant-Elemente

mit Montageplatte

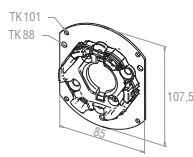

23 615.7101
Montageplatte mit Kunststofflager bis max. 30 Nm (Thyssen, Schüco, Veka, Home)

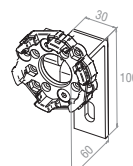

23 615.9101
Motorlager gekröpft, bis max. 50 Nm (60 mm Wandabstand)

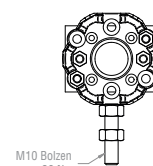

23 615.3501
Spezial Bolzenlager mit Höhenverstellung über M10 Bolzen, max. 80 Nm

Klemmlager

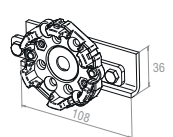

23 615.7201
Klemmlager für Rollenlagerhalter Drehmomentbegrenzung bis max. 30 Nm

schraublos links

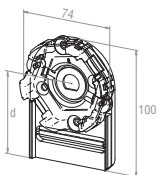

23 615.8201
für Vorbauelemente Gr. 137 mm, d = 64 – 65,5 mm, bis max. 30 Nm

schraublos rechts

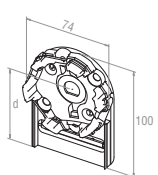

23 615.9201
für Vorbauelemente Gr. 137 mm, d = 64 – 65,5 mm, bis max. 30 Nm

schraublos links

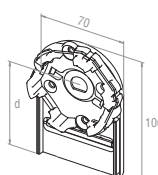

23 615.8301
für Vorbauelemente Gr. 150 mm, d = 70,7 mm, bis max. 30 Nm

schraublos rechts

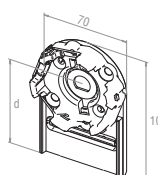

23 615.9301
für Vorbauelemente Gr. 150 mm, d = 70,7 mm, bis max. 30 Nm

schraublos links

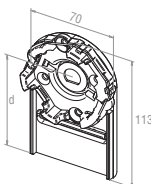

23 615.8401
für Vorbauelemente Gr. 165 mm, d = 78,2 – 79,7 mm, bis max. 30 Nm

schraublos rechts

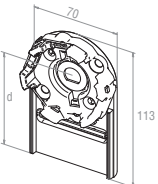

23 615.9401
für Vorbauelemente Gr. 165 mm, d = 78,2 – 79,7 mm, bis max. 30 Nm

schraublos links + rechts



23 003.1601
für Heroelemente FMR/FME/FMB Gr.125–205 mm bis max. 30 Nm

schraublos links



23 003.1501
für Heroelemente FMR/FME/FMB Gr.125–205 mm

schraublos rechts



23 003.1401
für Heroelemente FMR/FME/FMB Gr.125–205 mm

Motor Adapter Platten – Zwischenplatten

99 000.7401



Um S-Motor in untenstehende Lager zu verwenden. Bestellen Sie mit dieser Nummer, damit die Platte auf dem bestellten Motor montiert wird.

22 141.0001



Wie Nummer 99 000.7501, als Nachrüst- oder Ersatzteil für bestehenden Antrieb.

22 144.0001



Wie Nummer 99 000.7401, in weiß. Als Nachrüst- oder Ersatzteil für bestehenden Antrieb.

Motorlager in Verbindung mit Zwischenplatte

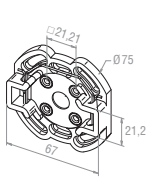

23 322.0001
Motorlager
Teilkreis 48 und 60
mit Langloch

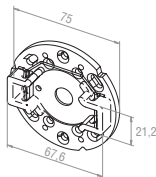

23 108.0001
Motorlager
Teilkreis 48 und 60

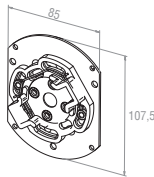

23 277.0001
mit Motorlager
(Thyssen, Schüco, Brüggmann)

Zwischen-, Motorlager- und Adapterplatten

Set Motorlagerplatte

Zwischenplatten

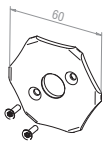

22 145.0001
zur Verwendung von
RevoLine Wandlagern

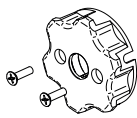

23 375.9001²
Set Motorlagerplatte zur
Verwendung in Sternkopf-
lager (Somfy kompatibel)

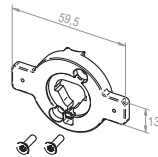

22 141.0001
orange komplett
inkl. Montagezubehör

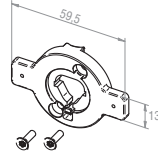

22 144.0001
weiß komplett
inkl. Montagezubehör

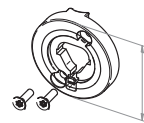

22 140.0001
ohne Flügel
orange komplett
inkl. Montagezubehör

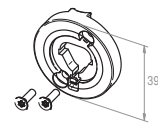

22 042.0001
ohne Flügel
weiß komplett
inkl. Montagezubehör

Zwischenplatte

Set Zwischenplatten

Endstück *

Adapter *

Vierkantbolzen *

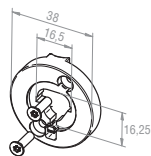

22 042.0101
ohne Flügel, weiß komplett,
inkl. Montagezubehör mit langen
Schrauben zur Verw. mit nach-
folgenden Metalladapter-Platten

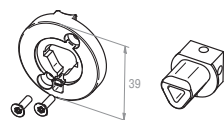

22 143.0001³
16 x 16 mm (inkl.
Zwischenplatte weiß
und Montagezubehör)
bis 5 Nm einsetzbar

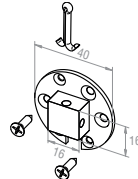

23 367.0001³
16 x 16 mm komplett

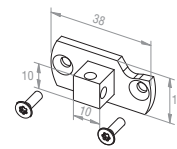

22 040.0001
10 x 10 mm
komplett inkl.
Montagezubehör

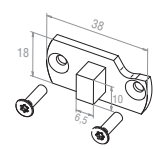

23 099.0001
mit Bolzen 10 x 6,5 mm
(11 mm hoch)
inkl. Befestigungsschrauben

Lagerplatten *

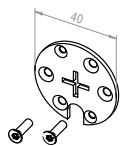

22 064.0001
Kreuz = 13 mm
kpl. inkl. Montagezubehör

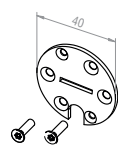

22 065.0001
Schlitz = 16,4 mm
kpl. inkl. Montagezubehör

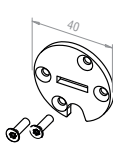

22 080.0001
(Schlitz 15 x 3 mm), Benthin
inkl. Montagezubehör

Nur die mit *
gekennzeichneten
Zubehörplatten sind
für VariEco S-K
Antriebe geeignet.

² Kompatible Lager auf Seite 74

³ Kompatible Lager auf Seite 40 und Seite 74

Wandlager / Montageplatten

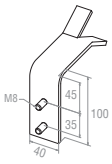

13 300.9202
Eingipslager
bis max. 80 Nm

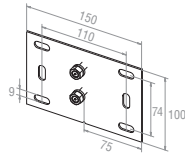

24 554.0001
Montageplatte
für Universallager
(23 004.0001 und
23 615.4401)

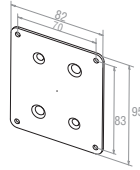

13 302.2601
Montageplatte
für Motorlager
(Stakusit)

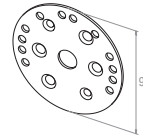

13 302.7801
Montageplatte
für Motorlager
Teilkreis 78 mm
z. B. für Weru-Elemente

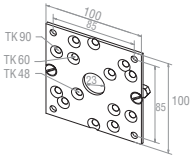

23 687.0501
Grundplatte
mit 2 versenkbaren
Schrauben M6 x 16
und Muttern

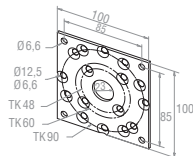

13 109.2902
Grundplatte mit
Teilkreis 48/60/90 mm
(ohne Motorlager und
Schrauben)

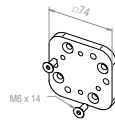

23 687.0401
Distanzplatte Aluminium,
schwarz, mit 2 x M6 x 14 mm

Einhängeklammern

Befestigungswinkel

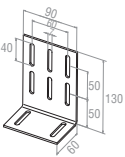

13 110.5101
130 mm hoch

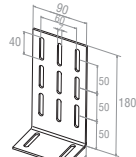

13 110.5201
180 mm hoch

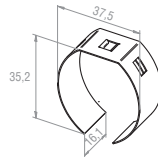

13 301.8201
für Aufhängefeder
40 mm, 8-kant-Welle

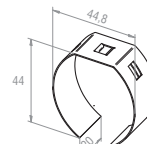

13 301.8501
für Aufhängefeder
50 mm, 8-kant-Welle

Hochschiebesicherungen

Hochschiebesicherungen Miniprofil

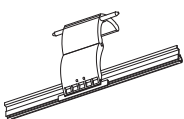

13 301.8901
2-gliedrig

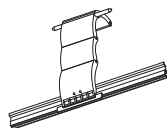

13 301.9101
3-gliedrig

Befestigungsringe

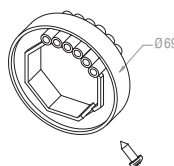

13 301.9401
für 40 mm
8-kant-Welle

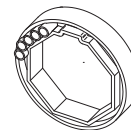

13 302.1501
für 50 mm
8-kant-Welle

Starre Wellenverbinder MiniClick und MaxiClick

universell für 40er-, 50er-, 60er- und 70er- 8kant-Wellen



MiniClick, mit Drehverschluss

Für Mini-Profile und 8kant-Wellen SW 40, 50 (0,6 und 0,8 mm) und SW 60 (0,6 und 0,9 mm)

Artikel-Nummer	Typ/Artikelbeschreibung
13 309.0001	MiniClick, 1-gliedrig
13 309.0101	MiniClick, 2-gliedrig
13 309.0201	MiniClick, 3-gliedrig
13 309.0301	MiniClick, 4-gliedrig
13 309.0401	Einschubprofil MiniClick
13 309.0501	Ausgleichsprofil MiniClick

MaxiClick, mit Drehverschluss

Für Standard-/Neubau-Profile und 8kant-Wellen SW 60 (0,9 mm) und SW 70 (1,0 / 1,2 und 1,5 mm)

Artikel-Nummer	Typ/Artikelbeschreibung
13 309.1001	MaxiClick, 1-gliedrig
13 309.1101	MaxiClick, 2-gliedrig
13 309.1201	MaxiClick, 3-gliedrig
13 309.1401	Einschubprofil MaxiClick
13 309.1501	Ausgleichsprofil MaxiClick

Ermittlung des passenden MiniClick-Wellenverbinders

Wellenverbinder	Bei Kastentiefe B ¹ (mm)	Anzahl pro Behang	Behanggewicht (kg)	Einsatzbereich
1-gliedrig	115 – 150	pro 60 cm Wellenlänge bzw. je 4 Nm Motorleistung einen starren Wellenverbinder	max. 8 pro Wellenverbinder	Mini- / Maxi-Profil ¹
2-gliedrig	155 – 180			
3-gliedrig	185 – 210			
4-gliedrig	215 – 240			

Ermittlung des passenden MaxiClick-Wellenverbinders

Wellenverbinder	Bei Kastentiefe B ¹ (mm)	Anzahl pro Behang	Behanggewicht (kg)	Einsatzbereich
1-gliedrig	125 – 160	pro 60 cm Wellenlänge bzw. je 6 Nm Motorleistung einen starren Wellenverbinder	max. 12 pro Wellenverbinder	Mini- / Maxi-Profil ¹
2-gliedrig	160 – 200			
3-gliedrig	200 – 250			

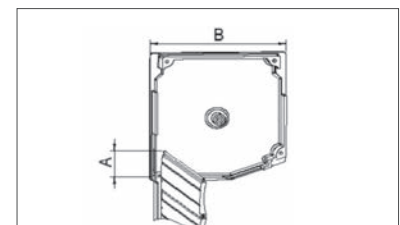

Der oberste Profilstab des Rollladens sollte nicht mehr als 1/2 der Profilhöhe aus der Führungsschiene herauskommen (A). Der „Hochschiebeeffekt“ funktioniert nur, wenn die einzelnen Glieder sich gegeneinander abstützen und das erste Rollladenprofil nach unten in die Führung gedrückt wird!

¹ Werte sind u.a. abhängig vom Wellentyp.

RoIMotion M-868 / RoIMotion M



RoIMotion-Antriebe von elero sorgen durch ein optimiertes Laufverhalten für eine langsame und leisere Bewegung von motorisierten Rollläden. Der Flüstermodus bietet Ihnen zusätzlich zu bewährten Technologien wie der Softbremse und der Hindernis- und Blockiererkennung einen noch höheren Wohnkomfort bei minimaler Geräuschbelastung. Die Rohr-antriebe RoIMotion M-868 und RoIMotion M gibt es sowohl mit wie auch ohne integriertem Funksystem. Sie haben einen Durchmesser von 45 mm und eine Länge ab 478 mm.

Es stehen 6 bis 25 Nm und je nach Ausführung 5 bis 14 Upm zur Verfügung. Sämtliche Antriebe lassen sich zeitsparend sowie einfach einbauen und einstellen. Mit den RH- und SH-Rohrantrieben wurde der Anwendungsbereich der M-Baureihe weiter ausgebaut. Das Hauptmerkmal der RH-Antriebe ist die Überwickelbarkeit des Rundkopfes, wodurch der seitliche Platzbedarf deutlich reduziert wird. Antriebe der SH-Baureihe (Stern-Motorkopf) passen u. a. in Motorlager verschiedener Mitbewerber.

RoIMotion M-Antriebe mit und ohne Funk gibt es mit drei verschiedenen Antriebsköpfen:

elero-Kopf

- geringes Abzugsmaß
- passend für sämtliche RevoLine-Motorlager von elero

Funk



verdrahtet



RH-Kopf (Rundkopf)

- Rohrantrieb mit überwickelbarem Rund-Motorkopf
- sehr geringes Abzugsmaß
- individuell einsetzbar



SH-Kopf (Sternkopf)

- Rohrantrieb mit Stern-Motorkopf
- passend für gängige Stern-Motorlager



Bidirektionales Routing mit ProLine 2



ProLine 2, das bidirektionale Funksystem von elero, ist zuverlässiger, leistungsfähiger und transparenter als unidirektionale Funkstandards. Kern der Technologie (868 MHz) sind bidirektionale Funkkomponenten (Transceiver), welche

die Signale nicht nur empfangen, sondern auch bestätigen und weiterleiten können. Sobald ein Befehl am Antrieb ausgeführt wurde, erhält der Nutzer eine Rückmeldung und kann sich sicher sein, dass die Befehle korrekt ausgeführt werden.



Anwendungen	RolMotion M-868 RolMotion M	RolMotion/D+ M-868 RolMotion/D+ M
Seite	44/45	46/47
Rollladen	•	•

TOP-Funktionen	RolMotion M-868 RolMotion M	RolMotion/D+ M-868 RolMotion/D+ M
Besonderheit	Endlagen frei einstellbar	Plug & Play / Endlagen selbstlernend
Mechatronische Endlagen- erkennung mit Softabschaltung	•	•
Flüstermodus	•	•
Lange Laufzeit (10 Min.)	•	•
Intelligente Kraftmessung	•	•
Behangschutz auf/ab und Freifahrt	•	•
Endlagen selbstlernend mit Entlastungsfunktion		•
Endlagen frei einstellbar	•	
Parallelschaltung möglich (bis zu 3 Antrieben) (nur verdrahtete Version)	•	•
Lüftungs- und Zwischenposition einstellbar (Funkantriebe)	•	•
Nur in Verbindung mit starren Wellenverbindern		•

Technische Daten	RolMotion M-868 RolMotion M	RolMotion/D+ M-868 RolMotion/D+ M
Bemessungs-Drehmoment (Nm)	6 bis 25	6 bis 25
Bemessungs-Drehzahl (Upm)	14	14
Bemessungs-Drehzahl Flüstermodus (Upm)	5	5
Wellendurchmesser ab (mm)	50	50
Durchmesser (mm)	45	45
Länge (mm)	ab 478	ab 478
Geräuschlose Softbremse	•	•
Schutzgrad (IP)	44	44
Endschalterbereich (Umdreh.)	70	70
Betriebsumgebungstemperatur (°C)	-20 bis +60	-20 bis +60
Konformität	CE	CE
Anschlusskabel 2,0 m steckbar	•	•

Endlagen- programmierung		RolMotion M-868 RolMotion M	RolMotion/D+ M-868 RolMotion/D+ M
Oben	Unten		
Auf Anschlag	Frei einstellbar	•	
Frei einstellbar	Auf Anschlag	•	
Auf Anschlag	Auf Anschlag	•	• <i>Endlagen selbstlernend</i>
Frei einstellbar	Frei einstellbar	•	

RoIMotion M

Rohrantriebe für Rollläden mit Flüstermodus



Mechatronische Endlagenerkennung mit Softabschaltung, intelligente Kraftmessung, Behangschutz auf/ab und Freifahrt, automatische Entlastung bei Drehmomentabschaltung an Endlage, Endlagen über Montagekabel einstellbar, Wellengröße ab $\varnothing = 50$ mm, geräuschlose Softbremse bis 25 Nm. Parallelschaltung mit bis zu drei Antrieben möglich.

elero Kopf – verdrahtet

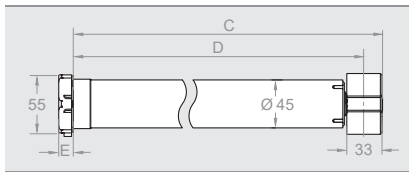

Rundkopf RH – verdrahtet

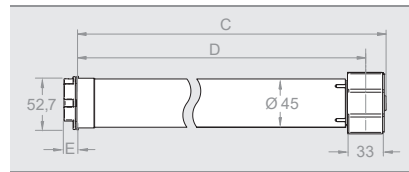

Sternkopf SH – verdrahtet

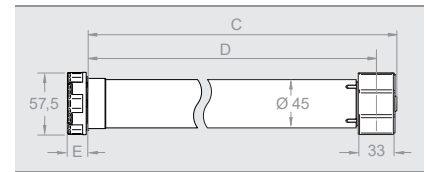

elero-Kopf	M6	M10	M20	M25
Artikel-Nummer	44 301.0001	44 221.0001	44 231.0001	44 241.0001

Rund-Kopf	M6 RH	M10 RH	M20 RH	M25 RH
Artikel-Nummer	48 301.0001	48 221.0001	48 231.0001	48 241.0001

Stern-Kopf	M6 SH	M10 SH	M20 SH	M25 SH
Artikel-Nummer	49 301.0001	49 221.0001	49 231.0001	49 241.0001

Technische Daten

Bemessungs-Drehmoment (Nm)	6	10	20	25
Bemessungs-Drehzahl (Upm)	14/5	14/5	14/5	14/5
Bemessungs-Spannung (V)	1 ~ 230	1 ~ 230	1 ~ 230	1 ~ 230
Bemessungs-Frequenz (Hz)	50	50	50	50
Geräuschlose Softbremse	•	•	•	•
Bemessungs-Strom (A)	0,4	0,5	0,8	1,1
Bemessungs-Aufnahme (W)	92	115	184	253
Betriebsdauer (min S2)	10	10	10	10
Länge C (mm)	466	466	526	546
Länge D (mm)	449	449	509	529
Länge E (mm)	elero-Kopf = 14 Rundkopf = 12 Sternkopf = 19			
Gewicht (kg)	1,7	1,7	2,1	2,5

Zubehör wie Anschluß- und Montagekabel, Adaptersets und Motorlager finden Sie im Kapitel „Zubehör Revoline M“ ab Seite 70. Passende Steuerungen finden Sie im Kapitel „Wandgeräte“ ab Seite 184.

RoIMotion/D+ M-868

Funk-Rohrantriebe für Rollläden mit Flüstermodus



Mechatronische Endlagenerkennung mit Softabschaltung, intelligente Kraftmessung, Behangschutz auf/ab und Freifahrt, automatische Entlastung bei Drehmomentabschaltung an Endlage, Wellengröße ab $\varnothing = 50$ mm, geräuschlose Softbremse bis 25 Nm, bidirektionaler Funk (868 MHz) mit automatischer Routingfunktion und Rückmeldung.

works with
Yubii® Home

Nur in Verbindung mit starren Wellenverbindern einsetzbar!

elero Kopf – Funk

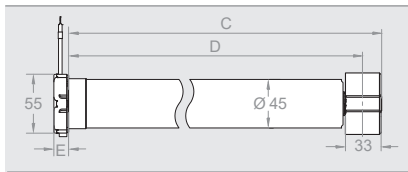

Rundkopf RH – Funk

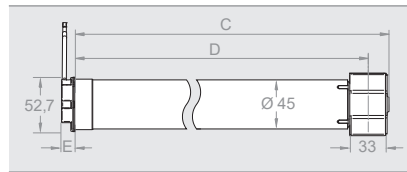

Sternkopf SH – Funk

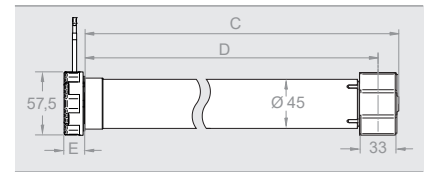

elero-Kopf	/D+ M6 -868	/D+ M10 -868	/D+ M20 -868	/D+ M25 -868
Artikel-Nummer	44 014.0001	44 024.0001	44 034.0001	44 044.0001
Rund-Kopf	/D+ M6 -868 RH	/D+ M10 -868 RH	/D+ M20 -868 RH	/D+ M25 -868 RH
Artikel-Nummer	48 014.0001	48 024.0001	48 034.0001	48 044.0001
Stern-Kopf	/D+ M6 -868 SH	/D+ M10 -868 SH	/D+ M20 -868 SH	/D+ M25 -868 SH
Artikel-Nummer	49 014.0001	49 024.0001	49 034.0001	49 044.0001

Technische Daten

Bemessungs-Drehmoment (Nm)	6	10	20	25
Bemessungs-Drehzahl (Upm)	14/5	14/5	14/5	14/5
Bemessungs-Spannung (V)	1 ~ 230	1 ~ 230	1 ~ 230	1 ~ 230
Bemessungs-Frequenz (Hz)	50	50	50	50
Geräuschlose Softbremse	•	•	•	•
Bemessungs-Strom (A)	0,4	0,5	0,8	1,1
Bemessungs-Aufnahme (W)	92	115	184	253
Betriebsdauer (min S2)	10	10	10	10
Länge C (mm)	466	466	526	546
Länge D (mm)	449	449	509	529
Länge E (mm)	elero-Kopf = 14 Rundkopf = 12 Sternkopf = 19			
Gewicht (kg)	1,7	1,7	2,1	2,5

Zubehör wie Anschluß- und Montagekabel, Adaptersets und Motorlager finden Sie im Kapitel „Zubehör RevoLine M“ ab Seite 70. Passende Steuerungen wie Funksender und -sensoren finden Sie im Kapitel „Steuerungen“ ab Seite 164.

RoIMotion/D+ M

Rohrantriebe für Rollläden mit Flüstermodus

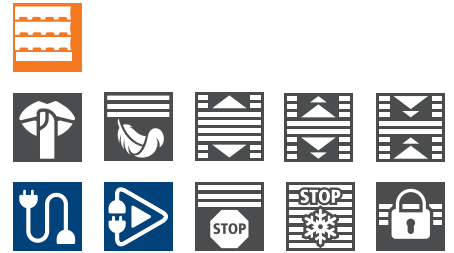

Mechatronische Endlagenerkennung mit Softabschaltung, intelligente Kraftmessung, Behangschutz auf/ab und Freifahrt, automatische Entlastung bei Drehmomentabschaltung an Endlage, Wellengröße ab $\varnothing = 50$ mm, geräuschlose Softbremse bis 25 Nm. Parallelschaltung mit bis zu drei Antrieben möglich.

Nur in Verbindung mit starren Wellenverbindern einsetzbar!

elero Kopf – verdrahtet

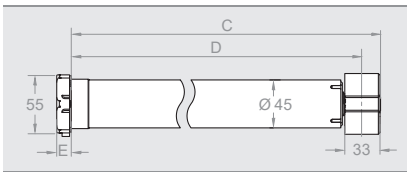

Rundkopf RH – verdrahtet

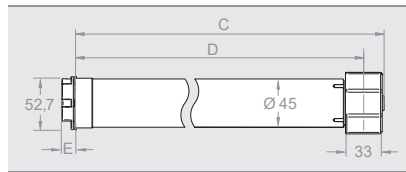

Sternkopf SH – verdrahtet

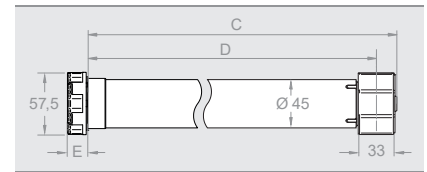

elero-Kopf	/D+ M6	/D+ M10	/D+ M20	/D+ M25
Artikel-Nummer	44 013.0001	44 023.0001	44 033.0001	44 043.0001

Rund-Kopf	/D+ M6 RH	/D+ M10 RH	/D+ M20 RH	/D+ M25 RH
Artikel-Nummer	48 013.0001	48 023.0001	48 033.0001	48 043.0001

Stern-Kopf	/D+ M6 SH	/D+ M10 SH	/D+ M20 SH	/D+ M25 SH
Artikel-Nummer	49 013.0001	49 023.0001	49 033.0001	49 043.0001

Technische Daten

Bemessungs-Drehmoment (Nm)	6	10	20	25
Bemessungs-Drehzahl (Upm)	14/5	14/5	14/5	14/5
Bemessungs-Spannung (V)	1 ~ 230	1 ~ 230	1 ~ 230	1 ~ 230
Bemessungs-Frequenz (Hz)	50	50	50	50
Geräuschlose Softbremse	•	•	•	•
Bemessungs-Strom (A)	0,4	0,5	0,8	1,1
Bemessungs-Aufnahme (W)	92	115	184	253
Betriebsdauer (min S2)	10	10	10	10
Länge C (mm)	466	466	526	546
Länge D (mm)	449	449	509	529
Länge E (mm)	elero-Kopf = 14 Rundkopf = 12 Sternkopf = 19			
Gewicht (kg)	1,7	1,7	2,1	2,5

Zubehör wie Anschluß- und Montagekabel, Adaptersets und Motorlager finden Sie im Kapitel „Zubehör Revoline M“ ab Seite 70. Passende Steuerungen finden Sie im Kapitel „Wandgeräte“ ab Seite 184.

RolTop M-868 / RolTop M



Die Rohrantriebe der RolTop M-Baureihe eignen sich mit einem Durchmesser von 45 mm und einer Länge ab 403 mm (K-Version) für platzsparende Rollläden, Rollos und Screens. Die meisten Antriebe gibt es sowohl mit wie auch ohne integriertem Funksystem. Es stehen Antriebe von 2,5 bis 50 Nm und je nach Ausführung mit 14 bis 90 Upm zur Verfügung. Für eine geräuscharme Bewegung des Behangs bieten sich Antriebe mit Softbremse (bis max. 20 Nm) an. Sämtliche Antriebe lassen sich zeitsparend sowie einfach

einbauen und einstellen. Mit den RH- und SH-Rohrantrieben wurde der Anwendungsbereich der M-Baureihe weiter ausgebaut. Das Hauptmerkmal der RH-Antriebe ist die Überwickelbarkeit des Rundkopfes, wodurch der seitliche Platzbedarf deutlich reduziert wird. Antriebe der SH-Baureihe (Sternkopf-Motorlager) passen u. a. in Motorlager verschiedener Mitbewerber. Die NHK-Antriebe bieten zudem eine Notbedienmöglichkeit mittels einer Nothandkurbel.

RolTop M-Antriebe mit und ohne Funk gibt es mit vier verschiedenen Antriebsköpfen:

elero-Kopf

- geringes Abzugsmaß
- passend für sämtliche RevoLine-Motorlager von elero

Funk



verdrahtet



RH-Kopf (Rundkopf)

- Rohrantrieb mit überwickelbarem Rund-Motorkopf
- sehr geringes Abzugsmaß
- individuell einsetzbar



SH-Kopf (Sternkopf)

- Rohrantrieb mit Stern-Motorkopf
- passend für gängige Stern-Motorlager



NHK-Kopf (Nothandbedienung)

- NHK-Bedienung über 7 mm-6kant- und 6 mm-4 kant-Kurbel



Bidirektionales Routing mit ProLine 2



ProLine 2, das bidirektionale Funksystem von elero, ist zuverlässiger, leistungsfähiger und transparenter als unidirektionale Funkstandards. Kern der Technologie (868 MHz) sind bidirektionale Funkkomponenten (Transceiver), welche

die Signale nicht nur empfangen, sondern auch bestätigen und weiterleiten können. Sobald ein Befehl am Antrieb ausgeführt wurde, erhält der Nutzer eine Rückmeldung und kann sich sicher sein, dass die Befehle korrekt ausgeführt werden.



Anwendungen	RoTop M-868 /-K RoTop M /-K	RoTop M-868 RoTop M Schnellläufer	RoTop/D+ M-868 RoTop/D+ M	RoTop/D+ M NHK	RoTop s_onro M-868 RoTop s_onro M	RoTop/J M-868 RoTop/J M
Seite	50/52	50/52	54	55	56	57
Rollladen	•	•	•	•		
Rollos und Screens	•	•				
s_onro Rollladen					•	
Jalousierbarer Rollladen						•

TOP-Funktionen	RoTop M-868 /-K RoTop M /-K	RoTop M-868 RoTop M Schnellläufer	RoTop/D+ M-868 RoTop/D+ M	RoTop/D+ M NHK	RoTop s_onro M-868 RoTop s_onro M	RoTop/J M-868 RoTop/J M
Besonderheit	Endlagen frei einstellbar -K = kurze Bauform	Schnellläufer	Plug & Play / Endlagen selbstlernend	Nothand- Bedienung	Sanfte Abschaltung in Abwärtsrichtung	Rollladen mit Jalousierfunk- tion
Mechatronische Endlagen- erkennung mit Softabschaltung	•	•	•	•	•	•
Intelligente Kraftmessung	•	•	•	•	•	•
Behangschutz auf/ab und Freifahrt	•*	•*	•	•	•	•
Endlagen selbstlernend mit Entlastungsfunktion			•	•		
Entlastung an Endlagen aktivierbar	•	•			•	
Endlagen über Montagekabel und/oder Handsender einstellbar	•	•			•	•
Parallelschaltung möglich (nur verdrahtete Version)	•	•	•	•	•	•
Nur in Verbindung mit starren Wellenverbindern			•	•		

* ohne Freifahrt *ohne Freifahrt je nach Ausführung

Technische Daten	RoTop M-868 /-K RoTop M /-K	RoTop M-868 RoTop M Schnellläufer	RoTop/D+ M-868 RoTop/D+ M	RoTop/D+ M NHK	RoTop s_onro M-868 RoTop s_onro M	RoTop/J M-868 RoTop/J M
Bemessungs-Drehmoment (Nm)	6 bis 50	1,8 bis 12	6 bis 30	6 bis 30	10 bis 50	10 bis 50
Bemessungs-Drehzahl (Upm)	14	23 bis 90	14	14	14	14
Wellendurchmesser ab (mm)	50	50	50	50	50	50
Durchmesser (mm)	45	45	45	45	45	45
Länge (mm)	ab 405 (K-Version)	ab 478	ab 460	ab 550	ab 480	ab 480
Geräuschlose Softbremse (bis 20 Nm)	•	• <i>(nicht M9/35 /-868)</i>	•	•	•	•
Schutzgrad (IP)	44	44	44	44	44	44
Endschalterbereich (Umdreh.)	40	40	40	40	40	40
Betriebsumgebungs- temperatur (°C)	-20 bis +60	-20 bis +60	-20 bis +60	-20 bis +60	-20 bis +60	-20 bis +60
Konformität						
Anschlusskabel 2,0 m steckbar	•	•	•	•	•	•

Endlagen- programmierung		RoTop M-868 /-K RoTop M /-K	RoTop M-868 RoTop M Schnellläufer	RoTop/D+ M-868 RoTop/D+ M	RoTop/D+ M NHK	RoTop s_onro M-868 RoTop s_onro M	RoTop/J M-868 RoTop/J M
Oben	Unten						
Auf Anschlag	Frei einstellbar	•	•			•	•
Frei einstellbar	Auf Anschlag	•	•			•	•
Auf Anschlag	Auf Anschlag	•	•	• ¹	• ¹	•	•
Frei einstellbar	Frei einstellbar	•	•			•	•

¹ Endlagen selbstlernend

RolTop M-868 /-K

Funk-Rohrantriebe für Rolläden,
Rollos, Insektenschutz und Screens



Mechatronische Endlagenerkennung mit Softabschaltung, intelligente Kraftmessung, Behangschutz auf/ab und Freifahrt, Entlastung an Endlage aktivierbar, Endlagen über Funk oder Montagekabel einstellbar, Wellengröße ab Ø = 50 mm, geräuschlose Softbremse bis 20 Nm, bidirektionaler Funk 868 MHz mit automatischer Routingfunktion und Rückmeldung.

works with
Yubii Home

elero Kopf – Funk

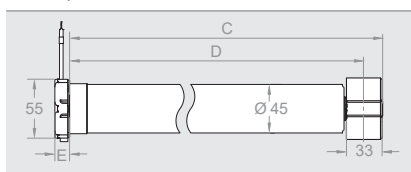

Rundkopf RH – Funk

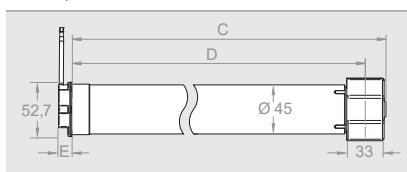

Sternkopf SH – Funk

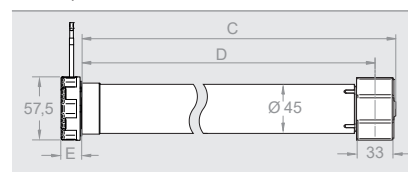

elero-Kopf		M2,5/90 -868		M6 -868	M6/35 -868	M7/23 -868	M9/35 -868
Artikel-Nummer		34 160.0006		34 302.0006	34 238.0006	34 226.0006	34 248.0006
Rund-Kopf		M1,8/138 -868 RH	M2,5/90 -868 RH	M4/60 -868 RH	M6/35 -868 RH	M7/23 -868 RH	M9/35 -868 RH
Artikel-Nummer		38 450.0006	38 160.0006	38 460.0006	38 438.0006	38 226.0006	38 448.0006
Stern-Kopf				M6 -868 SH			
Artikel-Nummer				39 302.0006			

Befestigungshinweise
auf Seite 74 beachten!

Technische Daten

Bemessungs-Drehmoment (Nm)	1,8	2,5	4	6	6	7	9
Bemessungs-Drehzahl (Upm)	138	90	60	14	35	23	35
Bemessungs-Spannung (V)	1 ~ 230	1 ~ 230	1 ~ 230	1 ~ 230	1 ~ 230	230 – 240	1 ~ 230
Bemessungs-Frequenz (Hz)	50	50	50	50	50	50	50
Geräuschlose Softbremse	•	•	•	•	•	•	–
Schnellläufer	•	•	•	–	•	•	•
Bemessungs-Strom (A)	0,9	0,9	0,9	0,52	0,9	0,6	0,9
Bemessungs-Aufnahme (W)	200	200	200	118	200	140	140
Betriebsdauer (min S2)	5	5	5	4	5	5	4
Länge C (mm)	526	526	526	445	526	466	466
Länge D (mm)	509	509	509	428	509	449	449
Länge E (mm)	elero-Kopf = 14			Rundkopf = 12		Sternkopf = 19	
Gewicht (kg)	1,9	1,9	1,9	1,6	1,8	1,7	1,7

Zubehör wie Anschluß- und Montagekabel, Adaptersets und Motorlager finden Sie im Kapitel „Zubehör Revoline M“ ab Seite 70. Passende Steuerungen wie Funksender und -sensoren finden Sie im Kapitel „Steuerungen“ ab Seite 160.

RolTop M-868 /-K

Funk-Rohrantriebe für Rollläden, Rollos, Insektenschutz und Screens



Mechatronische Endlagenerkennung mit Softabschaltung, intelligente Kraftmessung, Behangschutz auf/ab und Freifahrt, Entlastung an Endlage aktivierbar, Endlagen über Funk oder Montagekabel einstellbar, Wellengröße ab Ø = 50 mm, geräuschlose Softbremse bis 20 Nm, bidirektionaler Funk 868 MHz mit automatischer Routingfunktion und Rückmeldung.

works with
Yubii® Home

elero Kopf – Funk

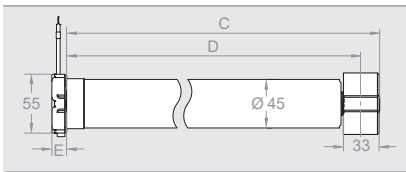

Rundkopf RH – Funk

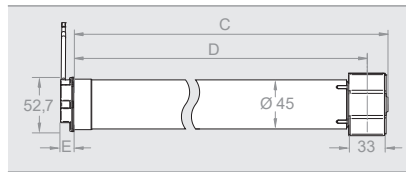

Sternkopf SH – Funk

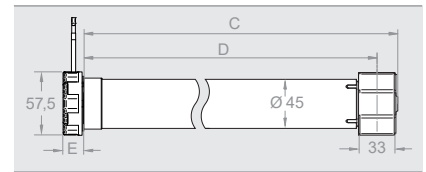

elero-Kopf		M10 -868	M10 -868-K	M12/23 -868	M20 -868	M30 -868	M40 -868	M50 -868
Artikel-Nummer		34 222.0006	34 112.0007	34 236.0006	34 232.0006	34 242.0006	34 252.0006	34 262.0006
elero-Kopf		ohne Freifahrt M10-868			ohne Freifahrt M20-868	ohne Freifahrt M30-868	ohne Freifahrt M40-868	ohne Freifahrt M50-868
Artikel-Nummer		34 222.0076			34 232.0076	34 242.00076	34 252.0076	34 262.0076
Rund-Kopf		M10 -868 RH	M10 -868-K RH	M12/23 -868 RH	M20 -868 RH	M30 -868 RH	Befestigungshinweise auf Seite 74 beachten!	
Artikel-Nummer		38 222.0006	38 112.0007	38 236.0006	38 232.0006	38 242.0006		
Stern-Kopf		M10 -868 SH	M10 -868-K SH		M20 -868 SH	M30 -868 SH	M40 -868 SH	M50 -868 SH
Artikel-Nummer		39 222.0006	39 112.0007		39 232.0006	39 242.0006	39 252.0006	39 262.0006

Sondermotoren „ohne Freifahrt“ reversieren nicht, wenn diese wegen eines Hindernisses abschalten. Diese Motoren eignen sich für abschließbare Rollläden und kleine Tore.

Technische Daten

Bemessungs-Drehmoment (Nm)	10	10	12	20	30	40	50
Bemessungs-Drehzahl (Upm)	14	14	23	14	14	14	14
Bemessungs-Spannung (V)	230 – 240	1 ~ 230	1 ~ 230	1 ~ 230	1 ~ 230	1 ~ 230	1 ~ 230
Bemessungs-Frequenz (Hz)	50	50	50	50	50	50	50
Geräuschlose Softbremse	•	•	•	•	–	–	–
Schnellläufer	–	–	•	–	–	–	–
Bemessungs-Strom (A)	0,6	0,6	0,9	0,9	0,9	1,2	1,3
Bemessungs-Aufnahme (W)	140	140	200	200	200	270	300
Betriebsdauer (min S2)	5	4	5	4	4	5	4
Länge C (mm)	466	391	526	526	516	546	546
Länge D (mm)	449	374	509	509	499	529	529
Länge E (mm)	elero-Kopf = 14		Rundkopf = 12		Sternkopf = 19		
Gewicht (kg)	1,7	1,5	1,9	2,1	2,3	2,6	3,1

Zubehör wie Anschluß- und Montagekabel, Adaptersets und Motorlager finden Sie im Kapitel „Zubehör RevoLine M“ ab Seite 70. Passende Steuerungen wie Funksender und -sensoren finden Sie im Kapitel „Steuerungen“ ab Seite 160.

RolTop M /-K

Rohrantriebe für Rollläden, Rollos, Insektenschutz und Screens



Mechatronische Endlagenerkennung mit Softabschaltung, intelligente Kraftmessung, Behangschutz auf/ab und Freifahrt, Entlastung an Endlage aktivierbar, Endlagen über Montagekabel einstellbar, Wellengröße ab $\varnothing = 50$ mm, geräuschlose Softbremse bis 20 Nm, Parallelschaltung möglich.

elero Kopf – verdrahtet

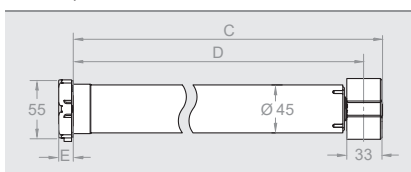

Rundkopf RH – verdrahtet

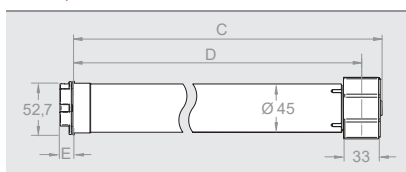

Sternkopf SH – verdrahtet

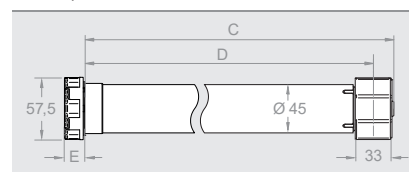

elero-Kopf		M2,5/90	M6	M6/35	M7/23	M9/35
Artikel-Nummer		34 169.0001	34 301.0001	34 237.0001	34 225.0001	34 247.0001
Rund-Kopf		M1,8/138 RH	M2,5/90 RH	M4/60 RH	M7/23 RH	
Artikel-Nummer		38 459.0001	38 169.0001	38 469.0001	38 225.0001	
Stern-Kopf			M6 SH			
Artikel-Nummer			39 301.0001			

Befestigungshinweise auf Seite 74 beachten!

Technische Daten

Bemessungs-Drehmoment (Nm)	1,8	2,5	4	6	6	7	9
Bemessungs-Drehzahl (Upm)	138	90	60	14	35	23	35
Bemessungs-Spannung (V)	1 ~ 230	1 ~ 230	1 ~ 230	1 ~ 230	1 ~ 230	230 – 240	1 ~ 230
Bemessungs-Frequenz (Hz)	50	50	50	50	50	50	50
Geräuschlose Softbremse	•	•	•	•	•	•	–
Schnellläufer	•	•	•	–	•	•	•
Bemessungs-Strom (A)	0,9	0,9	0,9	0,52	0,9	0,6	0,9
Bemessungs-Aufnahme (W)	200	200	200	118	200	140	140
Betriebsdauer (min S2)	5	5	5	4	5	5	4
Länge C (mm)	526	526	526	445	526	466	466
Länge D (mm)	509	509	509	428	509	449	449
Länge E (mm)	elero-Kopf = 14		Rundkopf = 12		Sternkopf = 19		
Gewicht (kg)	1,9	1,9	1,9	1,6	1,8	1,7	1,7

Zubehör wie Anschluß- und Montagekabel, Adaptersets und Motorlager finden Sie im Kapitel „Zubehör Revoline M“ ab Seite 70. Passende Steuerungen finden Sie im Kapitel „Wandgeräte“ ab Seite 184.

RolTop M /-K

Rohrantriebe für Rollläden, Rollos, Insektenschutz und Screens



Mechatronische Endlagenerkennung mit Softabschaltung, intelligente Kraftmessung, Behangschutz auf/ab und Freifahrt, Entlastung an Endlage aktivierbar, Endlagen über Montagekabel einstellbar, Wellengröße ab $\varnothing = 50$ mm, geräuschlose Softbremse bis 20 Nm, Parallelschaltung möglich.

elero Kopf – verdrahtet

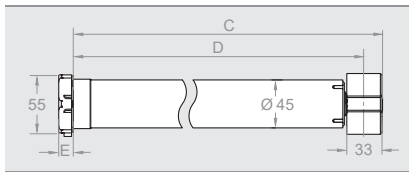

Rundkopf RH – verdrahtet

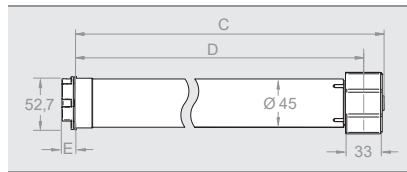

Sternkopf SH – verdrahtet

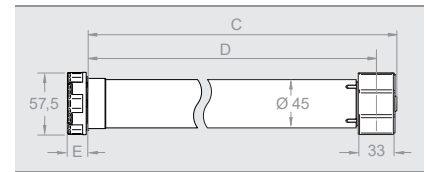

elero-Kopf	M10	M10-K	M12/23	M20	M30	M40	M50
Artikel-Nummer	34 221.0001	34 111.0002	34 235.0001	34 231.0001	34 241.0001	34 251.0001	34 261.0001
elero-Kopf	ohne Freifahrt M10			ohne Freifahrt M20	ohne Freifahrt M30	ohne Freifahrt M40	ohne Freifahrt M50
Artikel-Nummer	34 221.0007			34 231.0007	34 241.0007	34 251.0007	34 261.0007
Rund-Kopf	M10 RH	M10-K RH	M12/23 RH	M20 RH	M30 RH	Befestigungshinweise auf Seite 74 beachten!	
Artikel-Nummer	38 221.0001	38 111.0002	38 235.0001	38 231.0001	38 241.0001		
Stern-Kopf	M10 SH	M10-K SH		M20 SH	M30 SH	M40 SH	M50 SH
Artikel-Nummer	39 221.0001	39 111.0002		39 231.0001	39 241.0001	39 251.0001	39 261.0001

Sondermotoren „ohne Freifahrt“ reversieren nicht, wenn diese wegen eines Hindernisses abschalten. Diese Motoren eignen sich für abschließbare Rollläden und kleine Tore.

Technische Daten

Bemessungs-Drehmoment (Nm)	10	10	12	20	30	40	50
Bemessungs-Drehzahl (Upm)	14	14	23	14	14	14	14
Bemessungs-Spannung (V)	230 – 240	1 ~ 230	1 ~ 230	1 ~ 230	1 ~ 230	1 ~ 230	1 ~ 230
Bemessungs-Frequenz (Hz)	50	50	50	50	50	50	50
Geräuschlose Softbremse	•	•	•	•	–	–	–
Schnellläufer	–	–	•	–	–	–	–
Bemessungs-Strom (A)	0,6	0,6	0,9	0,9	0,9	1,2	1,3
Bemessungs-Aufnahme (W)	140	140	200	200	200	270	300
Betriebsdauer (min S2)	5	4	5	4	4	5	4
Länge C (mm)	466	391	526	526	516	546	546
Länge D (mm)	449	374	509	509	499	529	529
Länge E (mm)	elero-Kopf = 14		Rundkopf = 12		Sternkopf = 19		
Gewicht (kg)	1,7	1,5	1,9	2,1	2,3	2,6	3,1

Zubehör wie Anschluß- und Montagekabel, Adaptersets und Motorlager finden Sie im Kapitel „Zubehör RevolLine M“ ab Seite 70. Passende Steuerungen finden Sie im Kapitel „Wandgeräte“ ab Seite 184.

RolTop/D+ M-868 RolTop/D+ M

Rohrantriebe für Rollläden

Mechatronische Endlagenerkennung mit Softabschaltung, intelligente Kraftmessung, Behangschutz auf/ab und Freifahrt, Endlagen selbstlernend mit automatischer Entlastungsfunktion, Wellengröße ab $\varnothing = 50$ mm, geräuschlose Softbremse bis 20 Nm, Parallelschaltung möglich (bei verdrahteten Antrieben), bidirektionaler Funk 868 MHz mit automatischer Routingfunktion und Rückmeldung (bei Funkantrieben).

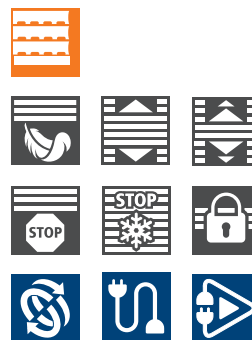

works with
Yubii® Home¹

Nur in Verbindung mit starren Wellenverbindern einsetzbar!

elero Kopf

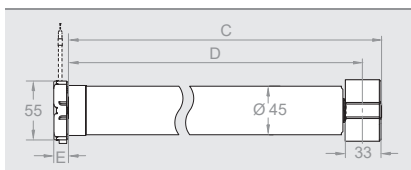

Sternkopf SH

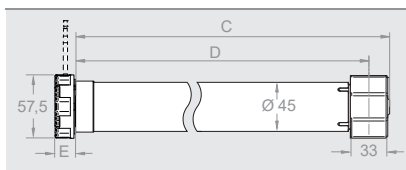

elero-Kopf	/D+ M6 -868	/D+ M10 -868	/D+ M20 -868	/D+ M30 -868
Artikel-Nummer	34 014.0006	34 024.0006	34 034.0006	34 044.0006

Stern-Kopf	/D+ M6 -868 SH	/D+ M10 -868 SH	/D+ M20 -868 SH	/D+ M30 -868 SH
Artikel-Nummer	39 014.0006	39 024.0006	39 034.0006	39 044.0006

elero-Kopf	/D+ M6	/D+ M10	/D+ M20	/D+ M30
Artikel-Nummer	34 013.0001	34 023.0001	34 033.0001	34 043.0001

Stern-Kopf	/D+ M6 SH	/D+ M10 SH	/D+ M20 SH	/D+ M30 SH
Artikel-Nummer	39 013.0001	39 023.0001	39 033.0001	39 043.0001

Technische Daten

	6	10	20	30
Bemessungs-Drehmoment (Nm)	6	10	20	30
Bemessungs-Drehzahl (Upm)	14	14	14	14
Bemessungs-Spannung (V)	1 ~ 230	230 – 240	1 ~ 230	1 ~ 230
Bemessungs-Frequenz (Hz)	50	50	50	50
Geräuschlose Softbremse	•	•	•	–
Bemessungs-Strom (A)	0,52	0,6	0,9	0,9
Bemessungs-Aufnahme (W)	118	140	200	200
Betriebsdauer (min S2)	4	5	4	4
Länge C (mm)	446	466	526	516
Länge D (mm)	429	449	509	499
Länge E (mm)	elero-Kopf = 14			
Gewicht (kg)	1,4	1,8	2,2	2,3

Technische Daten

	6	10	20	30
Bemessungs-Drehmoment (Nm)	6	10	20	30
Bemessungs-Drehzahl (Upm)	14	14	14	14
Bemessungs-Spannung (V)	1 ~ 230	230 – 240	1 ~ 230	1 ~ 230
Bemessungs-Frequenz (Hz)	50	50	50	50
Geräuschlose Softbremse	•	•	•	–
Bemessungs-Strom (A)	0,52	0,6	0,9	0,9
Bemessungs-Aufnahme (W)	118	140	200	200
Betriebsdauer (min S2)	4	5	4	4
Länge C (mm)	446	466	526	516
Länge D (mm)	429	449	509	499
Länge E (mm)	Sternkopf = 19			
Gewicht (kg)	1,4	1,8	2,2	2,3

Zubehör wie Anschluß- und Montagekabel, Adaptersets und Motorlager finden Sie im Kapitel „Zubehör RevoluLine M“ ab Seite 70. Passende Steuerungen wie Funksender und -sensoren finden Sie im Kapitel „Steuerungen“ ab Seite 160 und im Kapitel „Wandgeräte“ ab Seite 184.

¹ nur -868-Ausführungen

RoTop/D+ M NHK

Rohrantriebe mit Nothandkurbel

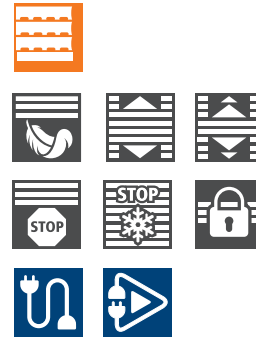

Mechatronische Endlagenerkennung mit Softabschaltung, intelligente Kraftmessung, Behangschutz auf/ab und Freifahrt, Endlagen selbstlernend mit automatischer Entlastungsfunktion, Wellengröße ab $\varnothing = 50$ mm, geräuschlose Softbremse bis 20 Nm, NHK-Bedienung über 7 mm-6kant- und 6 mm-4kant-Kurbel.

NHK Kopf

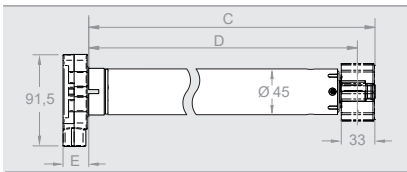

Nur in Verbindung mit starren Wellenverbindern einsetzbar!

NHK-Kopf	/D+ M6 NHK	/D+ M10 NHK	/D+ M20 NHK	/D+ M30 NHK
Artikel-Nummer	34 103.0001	34 113.0001	34 123.0001	34 133.0001

Technische Daten

Bemessungs-Drehmoment (Nm)	6	10	20	30
Bemessungs-Drehzahl (Upm)	14	14	14	14
Bemessungs-Spannung (V)	1 ~ 230	230 – 240	1 ~ 230	1 ~ 230
Bemessungs-Frequenz (Hz)	50	50	50	50
Geräuschlose Softbremse	•	•	•	–
Bemessungs-Strom (A)	0,52	0,6	0,9	0,9
Bemessungs-Aufnahme (W)	118	140	200	200
Betriebsdauer (min S2)	4	5	4	4
Länge C (mm)	524	544	604	594
Länge D (mm)	507	527	587	577
Länge E (mm)	26	26	26	26
Gewicht (kg)	2,0	2,4	2,9	3,1
NHK-Übersetzung	18:1	18:1	18:1	30:1

Kompatibles Zubehör	Montagebeutel (beinhaltet 16x16 mm Motorbolzen)
Artikel-Nummer	23 162.0801

Zubehör wie Anschluß- und Montagekabel, Adaptersets und Motorlager finden Sie im Kapitel „Zubehör RevoLine M NHK“ ab Seite 76. Passende Steuerungen finden Sie im Kapitel „Wandgeräte“ ab Seite 184.

RolTop M-868 s_onro RolTop M s_onro

Rohrantriebe mit besonders sanfter Abschaltung abwärts

Mechatronische Endlagenerkennung mit Softabschaltung, intelligente Kraftmessung, Behangschutz auf/ab und Freifahrt, Entlastung an Endlage aktivierbar, Endlagen über Funk oder Montagekabel einstellbar, Wellengröße ab $\varnothing = 50$ mm, geräuschlose Softbremse bis 20 Nm, bidirektionaler Funk 868 MHz mit automatischer Routingfunktion und Rückmeldung (bei Funkantrieben). Für s_onro Rollläden.



works with
Yubii Home¹

elero Kopf – Funk

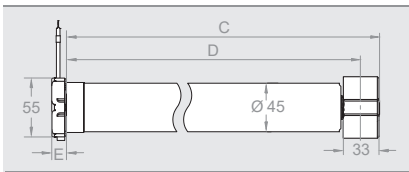

elero Kopf – verdrahtet

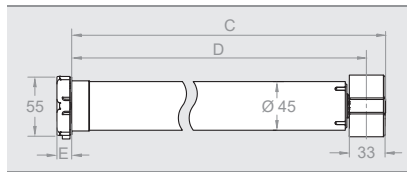

elero-Kopf	M10-868 s_onro	M20-868 s_onro	M30-868 s_onro
Artikel-Nummer	34 222.5606	34 232.5606	34 242.5606

elero-Kopf	M10 s_onro	M20 s_onro	M30 s_onro
Artikel-Nummer	34 221.5601	34 231.5601	34 241.5601

SH-Kopf	M10 s_onro SH	M20 s_onro SH	M30 s_onro SH	M40 s_onro SH	M50 s_onro SH
Artikel-Nummer	39 221.5601	39 231.5601	39 241.5601	39 251.5601	39 261.5601

Technische Daten

Bemessungs-Drehmoment (Nm)	10	20	30	40	50
Bemessungs-Drehzahl (Upm)	14	14	14	14	14
Bemessungs-Spannung (V)	230 – 240	1 ~ 230	1 ~ 230	1 ~ 230	1 ~ 230
Bemessungs-Frequenz (Hz)	50	50	50	50	50
Geräuschlose Softbremse	•	•	–	–	–
Bemessungs-Strom (A)	0,6	0,9	0,9	1,2	1,3
Bemessungs-Aufnahme (W)	140	200	200	270	300
Betriebsdauer (min S2)	5	4	4	5	4
Länge C (mm)	446	526	516	546	546
Länge D (mm)	449	509	499	529	529
Länge E (mm)	elero-Kopf = 14 Sternkopf = 19				
Gewicht (kg)	1,9	2,2	2,3	2,6	3,1

Zubehör wie Anschluß- und Montagekabel, Adaptersets und Motorlager finden Sie im Kapitel „Zubehör RevoLine M“ ab Seite 70. Passende Steuerungen wie Funksender und -sensoren finden Sie im Kapitel „Steuerungen“ ab Seite 160.

¹ nur-868-Ausführungen

RolTop/J M-868 RolTop/J M

Rohrantriebe für Rollläden mit Jalousiefunktion

Mechatronische Endlagenerkennung mit Softabschaltung, intelligente Kraftmessung, Behangschutz auf/ab und Freifahrt, Entlastung an Endlage aktivierbar, Endlagen über Funk oder Montagekabel einstellbar, Wellengröße ab $\varnothing = 50$ mm, geräuschlose Softbremse bis 20 Nm, auf verschiedene Systeme abgestimmt, spezielle Funktion mit 3. Position (Jalousieposition). Bidirektionaler Funk 868 MHz mit automatischer Routingfunktion und Rückmeldung (bei Funkantrieben).



works with
Yubii® Home¹

elero Kopf – Funk

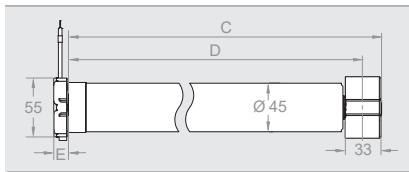

elero Kopf – verdrahtet

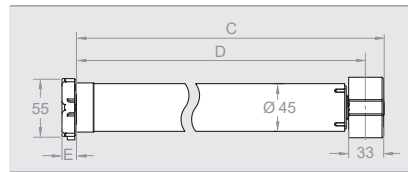

elero-Kopf	/J M10-868	/J M20-868	/J M30-868	/J M40-868	/J M50-868
Artikel-Nummer	34 224.0006	34 234.0006	34 244.0006	34 254.0006	34 264.0006

elero-Kopf	/J M10	/J M20	/J M30	/J M40	/J M50
Artikel-Nummer	34 223.0001	34 233.0001	34 243.0001	34 253.0001	34 263.0001

Technische Daten

Bemessungs-Drehmoment (Nm)	10	20	30	40	50
Bemessungs-Drehzahl (Upm)	14	14	14	14	14
Bemessungs-Spannung (V)	230 – 240	1 ~ 230	1 ~ 230	1 ~ 230	1 ~ 230
Bemessungs-Frequenz (Hz)	50	50	50	50	50
Geräuschlose Softbremse	•	•	–	–	–
Bemessungs-Strom (A)	0,6	0,9	0,9	1,2	1,3
Bemessungs-Aufnahme (W)	140	200	200	270	300
Betriebsdauer (min S2)	5	4	4	5	4
Länge C (mm)	466	526	516	546	546
Länge D (mm)	449	509	499	529	529
Länge E (mm)	elero-Kopf = 14				
Gewicht (kg)	1,8	1,9	2,2	2,6	3,1

Zubehör wie Anschluß- und Montagekabel, Adaptersets und Motorlager finden Sie im Kapitel „Zubehör Revoline M“ ab Seite 70. Passende Steuerungen wie Funksender und -sensoren finden Sie im Kapitel „Steuerungen“ ab Seite 160.

¹ nur-868-Ausführungen

SunTop M-868 / SunTop M



Die Rohrantriebe SunTop M-868 und SunTop M der M-Baureihe eignen sich speziell für die Anwendung bei Markisen, Rollos und Screens. Der mittelgroße Antrieb der SunTop-Baureihe ist mit einem Durchmesser von 45 mm und einer Länge ab 478 mm besonders für platzsparende Systeme ausgelegt. Die Antriebe gibt es sowohl mit wie auch ohne integriertem Funksystem. Es stehen 2,5 bis 50 Nm und je nach Ausführung 14 bis 90 Upm zur Verfügung. Wo Geräusche besonders störend wirken, bietet sich der

Einsatz von Antrieben (bis max. 20 Nm) mit geräuschloser Softbremse an. Sämtliche Antriebe lassen sich zeitsparend sowie einfach einbauen und einstellen. Mit den RH- und SH-Rohrantrieben wurde der Anwendungsbereich der M-Baureihe weiter ausgebaut. Das Hauptmerkmal der RH-Antriebe ist die Überwickelbarkeit des Rundkopfes, wodurch der seitliche Platzbedarf deutlich reduziert wird. Antriebe der SH-Baureihe passen u. a. in viele Motorlager verschiedener Mitbewerber.

SunTop M-Antriebe mit und ohne Funk gibt es mit drei verschiedenen Antriebsköpfen:

elero-Kopf

- geringes Abzugsmaß
- passend für sämtliche RevoLine-Motorlager von elero



RH-Kopf (Rundkopf)

- Rohrantrieb mit überwickelbarem Rund-Motorkopf
- sehr geringes Abzugsmaß
- individuell einsetzbar



SH-Kopf (Sternkopf)

- Rohrantrieb mit Stern-Motorkopf
- passend für gängige Stern-Motorlager



Bidirektionales Routing mit ProLine 2



ProLine 2, das bidirektionale Funksystem von elero, ist zuverlässiger, leistungsfähiger und transparenter als unidirektionale Funkstandards. Kern der Technologie (868 MHz) sind bidirektionale Funkkomponenten (Transceiver), welche

die Signale nicht nur empfangen, sondern auch bestätigen und weiterleiten können. Sobald ein Befehl am Antrieb ausgeführt wurde, erhält der Nutzer eine Rückmeldung und kann sich sicher sein, dass die Befehle korrekt ausgeführt werden.



Anwendungen	SunTop M-868 SunTop M	SunTop M-868 SunTop M Schnellläufer	SunTop/Z M-868 SunTop/Z M	SunTop/Z M-868 SunTop/Z M Schnellläufer
Seite	60/61	60/61	62/63	62/63
Textiler Sonnenschutz	•	•	•	•

TOP-Funktionen	SunTop M-868 SunTop M	SunTop M-868 SunTop M Schnellläufer	SunTop/Z M-868 SunTop/Z M	SunTop/Z M-868 SunTop/Z M Schnellläufer
Besonderheit	Endlagen frei einstellbar	Schnellläufer	Blockierererkennung (Auf-Richtung) und Behangschutz (Ab-Richtung) mit Wiederholfunktion	Blockierererkennung (Auf-Richtung) und Behangschutz (Ab-Richtung) mit Wiederholfunktion
Mechatronische Endlagen-erkennung mit Softabschaltung	•	•	•	•
Intelligente Kraftmessung	•	•	•	•
Blockierererkennung auf/ab	•	•		
Blockierererkennung in Auf-Richtung mit Wiederholfunktion			•	•
Behangschutz in Ab-Richtung mit Wiederholfunktion			•	•
Entlastung an Endlagen aktivierbar	•	•	•	•
Endlagen über Montagekabel und/oder Handsender einstellbar	•	•	•	•
Parallelschaltung möglich (nur verdrahtete Version)	•	•	•	•

Technische Daten	SunTop M-868 SunTop M	SunTop M-868 SunTop M Schnellläufer	SunTop/Z M-868 SunTop/Z M	SunTop/Z M-868 SunTop/Z M Schnellläufer
Bemessungs-Drehmoment (Nm)	10 bis 50	7 bis 12	10 bis 30	2,5 bis 28
Bemessungs-Drehzahl (Upm)	14	23	14	23 bis 90
Wellendurchmesser ab (mm)	50	50	50	50
Durchmesser (mm)	45	45	45	45
Länge (mm)	ab 478	ab 478	ab 478	ab 478
Geräuschlose Softbremse (bis 20 Nm)	•	•	• <i>(nicht SunTop/Z M 18/23-868)</i>	• <i>(nicht SunTop/Z M18/23)</i>
Schutzgrad (IP)	44	44	44	44
Endschalterbereich (Umdreh.)	40	40	40	40
Betriebsumgebungstemperatur (°C)	-20 bis +60	-20 bis +60	-20 bis +60	-20 bis +60
Konformität				
Anschlusskabel 2,0 m steckbar	•	•	•	•

Endlagen-programmierung		SunTop M-868 SunTop M	SunTop M-868 SunTop M Schnellläufer	SunTop/Z M-868 SunTop/Z M	SunTop/Z M-868 SunTop/Z M Schnellläufer
Oben	Unten				
Auf Anschlag	Frei einstellbar	•	•	•	•
Frei einstellbar	Auf Anschlag	•	•	•	•
Auf Anschlag	Auf Anschlag	•	•	•	•
Frei einstellbar	Frei einstellbar	•	•	•	•

SunTop M-868

Funk-Rohrantriebe
für textilen Sonnenschutz



Mechatronische Endlagenerkennung mit Softabschaltung, intelligente Kraftmessung, Blockiererkennung auf/ab, Entlastung an Endlage aktivierbar, Endlagen über Funk oder Montagekabel einstellbar, Wellengröße ab $\varnothing = 50$ mm, geräuschlose Softbremse bis 20 Nm, bidirektionaler Funk (868 MHz) mit automatischer Routingfunktion und Rückmeldung.

works with
Yubii Home

elero Kopf – Funk

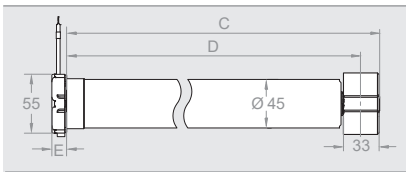

Rundkopf RH – Funk

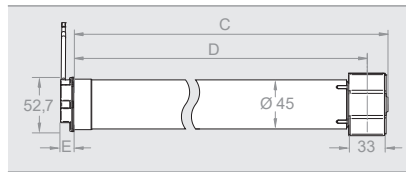

Sternkopf SH – Funk

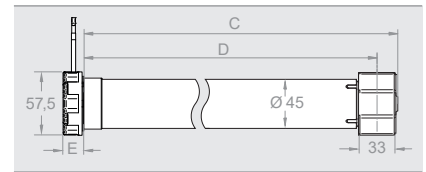

elero-Kopf	M7/23 -868	M10 -868	M12/23 -868	M20 -868	M30 -868	M40 -868	M50 -868
Artikel-Nummer	34 726.0006	34 722.0006	34 736.0006	34 732.0006	34 742.0006	34 752.0006	34 762.0006
Rund-Kopf		M10 -868 RH		M20 -868 RH	M30 -868 RH	M40 -868 RH	M50 -868 RH
Artikel-Nummer		38 722.0006		38 732.0006	38 742.0006	38 752.0006	38 762.0006
Stern-Kopf		M10-868 SH		M20 -868 SH	M30 -868 SH	M40 -868 SH	M50 -868 SH
Artikel-Nummer		39 722.0006		39 732.0006	39 742.0006	39 752.0006	39 762.0006

Technische Daten

Bemessungs-Drehmoment (Nm)	7	10	12	20	30	40	50
Bemessungs-Drehzahl (Upm)	23	14	23	14	14	14	14
Bemessungs-Spannung (V)	230 – 240	230 – 240	1 ~ 230	1 ~ 230	1 ~ 230	1 ~ 230	1 ~ 230
Bemessungs-Frequenz (Hz)	50	50	50	50	50	50	50
Geräuschlose Softbremse	•	•	•	•	–	–	–
Schnellläufer	•	–	•	–	–	–	–
Bemessungs-Strom (A)	0,6	0,6	0,9	0,9	0,9	1,2	1,3
Bemessungs-Aufnahme (W)	140	140	200	200	200	270	300
Betriebsdauer (min S2)	5	5	5	4	4	5	4
Länge C (mm)	466	466	526	526	516	546	546
Länge D (mm)	449	449	509	509	499	529	529
Länge E (mm)	elero-Kopf = 14		Rundkopf = 12		Sternkopf = 19		
Gewicht (kg)	1,7	1,7	2,1	2,2	2,3	2,5	3,1

Zubehör wie Anschluß- und Montagekabel, Adaptersets und Motorlager finden Sie im Kapitel „Zubehör RevoluLine M“ ab Seite 70. Passende Steuerungen wie Funksender und -sensoren finden Sie im Kapitel „Steuerungen“ ab Seite 160.

SunTop M

Rohrantriebe
für textilen Sonnenschutz



Mechatronische Endlagenerkennung mit Softabschaltung, intelligente Kraftmessung, Blockiererkennung auf/ab, Entlastung an Endlage aktivierbar, Endlagen über Montagekabel einstellbar, Wellengröße ab $\varnothing = 50$ mm, Parallelschaltung möglich, geräuschlose Softbremse bis 20 Nm.

elero Kopf – verdrahtet

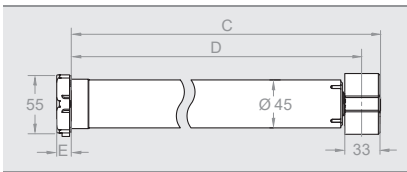

Rundkopf RH – verdrahtet

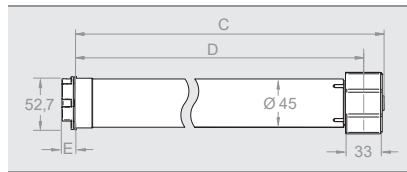

Sternkopf SH – verdrahtet

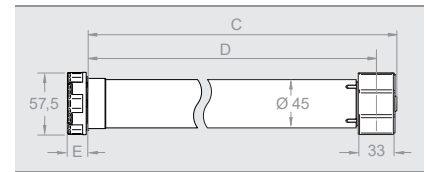

elero-Kopf	M7/23	M10	M12/23	M20	M30	M40	M50
Artikel-Nummer	34 725.0001	34 721.0001	34 735.0001	34 731.0001	34 741.0001	34 751.0001	34 761.0001

Rund-Kopf	M7/23 RH	M10 RH	M12/23 RH	M20 RH	M30 RH	M40 RH	M50 RH
Artikel-Nummer	38 725.0001	38 721.0001	38 735.0001	38 731.0001	38 741.0001	38 751.0001	38 761.0001

Stern-Kopf	M10 SH	M20 SH	M30 SH	M40 SH	M50 SH
Artikel-Nummer	39 721.0001	39 731.0001	39 741.0001	39 751.0001	39 761.0001

Technische Daten

Bemessungs-Drehmoment (Nm)	7	10	12	20	30	40	50
Bemessungs-Drehzahl (Upm)	23	14	23	14	14	14	14
Bemessungs-Spannung (V)	230 – 240	230 – 240	1 ~ 230	1 ~ 230	1 ~ 230	1 ~ 230	1 ~ 230
Bemessungs-Frequenz (Hz)	50	50	50	50	50	50	50
Geräuschlose Softbremse	•	•	•	•	–	–	–
Schnellläufer	•	–	•	–	–	–	–
Bemessungs-Strom (A)	0,6	0,6	0,9	0,9	0,9	1,2	1,3
Bemessungs-Aufnahme (W)	140	140	200	200	200	270	300
Betriebsdauer (min S2)	5	5	5	4	4	5	4
Länge C (mm)	466	466	526	526	516	546	546
Länge D (mm)	449	449	509	509	499	529	529
Länge E (mm)	elero-Kopf = 14		Rundkopf = 12		Sternkopf = 19		
Gewicht (kg)	1,7	1,7	2,1	2,2	2,3	2,5	3,1

Zubehör wie Anschluß- und Montagekabel, Adaptersets und Motorlager finden Sie im Kapitel „Zubehör RevoluLine M“ ab Seite 70. Passende Steuerungen finden Sie im Kapitel „Wandgeräte“ ab Seite 184.

SunTop/Z M-868

Funk-Rohrantriebe für ZIP-Anlagen



works with
Yubii® Home

Mechatronische Endlagenerkennung mit Softabschaltung, intelligente Kraftmessung, Blockiererkennung in Auf-Richtung mit Wiederholfunktion, Behangschutz in Ab-Richtung mit Wiederholfunktion, Entlastung an Endlage aktivierbar, Endlagen über Funk oder Montagekabel einstellbar, Wellengröße ab $\varnothing = 50$ mm, geräuschlose Softbremse bis 20 Nm (außer SunTop/Z M 18/23-868), bidirektionaler Funk (868 MHz) mit automatischer Routingfunktion und Rückmeldung.

Rundkopf RH – Funk

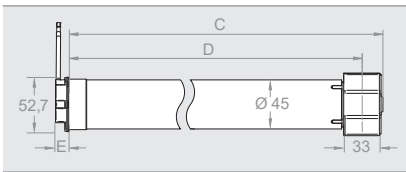

Sternkopf SH – Funk

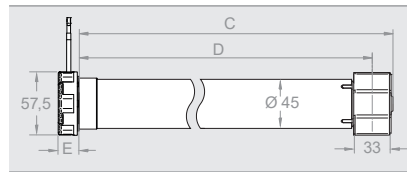

Rund-Kopf	/Z M2,5/90 -868 RH	/Z M4/60 -868 RH	/Z M7/23 -868 RH	/Z M10 -868 RH	/Z M12/23 -868 RH	/Z M18/23 -868 RH	/Z M20 -868 RH	/Z M28/23 -868 RH	/Z M30 -868 RH
Artikel-Nummer	38 660.0006	38 670.0006	38 624.0006	38 632.0006	38 634.0006	38 684.0006	38 642.0006	38 694.0006	38 652.0006

Stern-Kopf	/Z M7/23 -868 SH	/Z M10 -868 SH	/Z M12/23 -868 SH	/Z M18/23 -868 SH	/Z M20 -868 SH	/Z M28/23 -868 SH	/Z M30 -868 SH
Artikel-Nummer	39 624.0006	39 632.0006	39 634.0016	39 684.0006	39 642.0006	39 694.0006	39 652.0006

Technische Daten

Bemessungs-Drehmoment (Nm)	2,5	4	7	10	12	18	20	28	30
Bemessungs-Drehzahl (Upm)	90	60	23	14	23	23	14	23	14
Bemessungs-Spannung (V)	1 ~ 230	1 ~ 230	230 – 240	230 – 240	1 ~ 230	1 ~ 230	1 ~ 230	1 ~ 230	1 ~ 230
Bemessungs-Frequenz (Hz)	50	50	50	50	50	50	50	50	50
Geräuschlose Softbremse	•	•	•	•	•	–	•	–	–
Schnellläufer	•	•	•	–	•	•	–	•	–
Bemessungs-Strom (A)	0,9	0,9	0,6	0,6	0,9	0,9	0,9	1,25	0,9
Bemessungs-Aufnahme (W)	200	200	140	140	200	200	200	285	200
Betriebsdauer (min S2)	5	5	5	5	5	5	4	4	4
Länge C (mm)	527	526	466	466	516	516	527	545	516
Länge D (mm)	510	509	449	449	499	499	510	528	499
Länge E (mm)	Rundkopf = 12 Sternkopf = 19								
Gewicht (kg)	1,8	2,0	1,8	1,8	2,2	2,2	2,2	2,6	2,2

Zubehör wie Anschluß- und Montagekabel, Adaptersets und Motorlager finden Sie im Kapitel „Zubehör Revoline M“ ab Seite 70. Passende Steuerungen wie Funksender und -sensoren finden Sie im Kapitel „Steuerungen“ ab Seite 160.

SunTop/Z M

Rohrantriebe für ZIP-Anlagen



Mechatronische Endlagenerkennung mit Softabschaltung, intelligente Kraftmessung, Blockiererkennung in Auf-Richtung mit Wiederholfunktion, Behangschutz in Ab-Richtung mit Wiederholfunktion, Entlastung an Endlage aktivierbar, Endlagen über Montagekabel einstellbar, Wellengröße ab $\varnothing = 50$ mm, Parallelschaltung möglich, geräuschlose Softbremse bis 20 Nm (außer SunTop/Z M18/23).

Rundkopf RH – verdrahtet

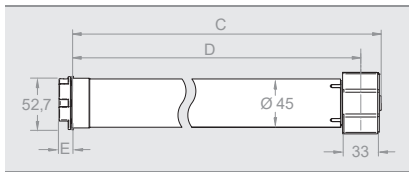

Sternkopf SH – verdrahtet

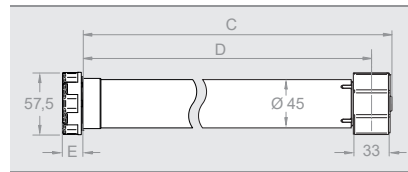

Rund-Kopf	/Z M2,5/90 RH	/Z M4/60 RH	/Z M7/23 RH	/Z M10 RH	/Z M12/23 RH	/Z M18/23 RH	/Z M20 RH	/Z M28/23 RH	/Z M30 RH
Artikel-Nummer	38 669.0001	38 679.0001	38 623.0001	38 631.0001	38 633.0001	38 683.0001	38 641.0001	38 693.0001	38 651.0001
Stern-Kopf			/Z M7/23 SH	/Z M10 SH		/Z M18/23 SH	/Z M20 SH	/Z M28/23 SH	/Z M30 SH
Artikel-Nummer			39 623.0001	39 631.0001		39 683.0001	39 641.0001	39 693.0001	39 651.0001

Technische Daten

Bemessungs-Drehmoment (Nm)	2,5	4	7	10	12	18	20	28	30
Bemessungs-Drehzahl (Upm)	90	60	23	14	23	23	14	23	14
Bemessungs-Spannung (V)	1 ~ 230	1 ~ 230	230 – 240	230 – 240	1 ~ 230	1 ~ 230	1 ~ 230	1 ~ 230	1 ~ 230
Bemessungs-Frequenz (Hz)	50	50	50	50	50	50	50	50	50
Geräuschlose Softbremse	•	•	•	•	•	–	•	–	–
Schnellläufer	•	•	•	–	•	•	–	•	–
Bemessungs-Strom (A)	0,9	0,9	0,6	0,6	0,9	0,9	0,9	1,25	0,9
Bemessungs-Aufnahme (W)	200	200	140	140	200	200	200	285	200
Betriebsdauer (min S2)	5	5	5	5	5	5	4	4	4
Länge C (mm)	527	526	466	466	516	516	527	545	516
Länge D (mm)	510	509	449	449	499	499	510	528	499
Länge E (mm)	Rundkopf = 12 Sternkopf = 19								
Gewicht (kg)	1,9	1,9	1,9	1,9	2,2	2,2	2,2	2,6	2,2

Zubehör wie Anschluß- und Montagekabel, Adaptersets und Motorlager finden Sie im Kapitel „Zubehör Revoline M“ ab Seite 70. Passende Steuerungen finden Sie im Kapitel „Wandgeräte“ ab Seite 184.

VariEco M-868 / VariEco M / NHK



Die Rohrantriebe VariEco M-868 / VariEco M sind geeignet für Rollläden und textilen Sonnenschutz (ab 50 mm). Als Antrieb der M-Baureihe in Funk- und Nicht-Funk-Ausführung eignet er sich mit einem Durchmesser von 45 mm und einer Länge ab 491 mm ideal für platzsparende Systeme. Es stehen 6 bis 50 Nm und je nach Ausführung 10 bis 35 Upm zur Verfügung. Bis zu einem Bemessungs-Drehmoment von max. 20 Nm sind viele dieser Antrieb mit einer geräuschlosen

Softbremse ausgestattet. Sämtliche Antriebe lassen sich zeitsparend sowie einfach einbauen und einstellen. Bei den VariEco + /-868 Antrieben ist zudem eine Endlagenschnelleinstellung bei Erstinbetriebnahme möglich. Der VariEco M NHK-Antrieb eignet sich für Tore, Rollläden und textilen Sonnenschutz und verfügt über eine Nothandbedienung über 7 mm-6kant- und 6 mm-4kant-Welle.

VariEco M-Antriebe mit und ohne Funk gibt es mit folgenden Antriebsköpfen:

elero-Kopf

- geringes Abzugsmaß
- passend für sämtliche RevoLine-Motorlager von elero

Funk



verdrahtet



NHK-Kopf (Nothandkurbel)

- NHK-Bedienung über 7 mm-6kant- und 6 mm-4kant-Kurbel



Bidirektionales Routing mit ProLine 2



ProLine 2, das bidirektionale Funksystem von elero, ist zuverlässiger, leistungsfähiger und transparenter als unidirektionale Funkstandards. Kern der Technologie (868 MHz) sind bidirektionale Funkkomponenten (Transceiver), welche

die Signale nicht nur empfangen, sondern auch bestätigen und weiterleiten können. Sobald ein Befehl am Antrieb ausgeführt wurde, erhält der Nutzer eine Rückmeldung und kann sich sicher sein, dass die Befehle korrekt ausgeführt werden.



Anwendungen	VariEco M-868 VariEco M	VariEco M-868 VariEco M Schnellläufer	VariEco+ M-868 VariEco+ M	VariEco+ M-868 VariEco+ M Schnellläufer	VariEco M NHK
Seite	66/67	66/67	66/67	66/67	68
Roilladen	•	•	•	•	•
Textiler Sonnenschutz	•	•	•	•	•
Tore					•

TOP-Funktionen	VariEco M-868 VariEco M	VariEco M-868 VariEco M Schnellläufer	VariEco+ M-868 VariEco+ M	VariEco+ M-868 VariEco+ M Schnellläufer	VariEco M NHK
Besonderheit	Endlagen frei einstellbar	Schnellläufer	Endlagenschnelleinstellung bei Erstinbetriebnahme	Endlagenschnelleinstellung bei Erstinbetriebnahme, Schnellläufer	Nothandbedienung
Mechanischer Endschalter	•	•	•	•	•
Endlagenschnelleinstellung bei Erstinbetriebnahme			•	•	
Nothandbedienung über 7 mm-6kant- und 6 mm 4kant-Welle					•

Technische Daten	VariEco M-868 VariEco M	VariEco M-868 VariEco M Schnellläufer	VariEco+ M-868 VariEco+ M	VariEco+ M-868 VariEco+ M Schnellläufer	VariEco M NHK
Bemessungs-Drehmoment (Nm)	10 bis 50	6 bis 12	6 bis 50	6 bis 12	20 bis 50
Bemessungs-Drehzahl (Upm)	10 bis 14	23 bis 35	10 bis 14	23 bis 35	14
Wellendurchmesser ab (mm)	50	50	50	50	50
Durchmesser (mm)	45	45	45	45	45
Länge (mm)	ab 491	ab 491	ab 491	ab 491	ab 677
Geräuschlose Softbremse (bis 20 Nm)	•	•	•	• <i>(nicht VariEco M9/35/-868)</i>	•
Schutzgrad (IP)	44	44	44	44	44
Endschalterbereich (Umdreh.)	35	35	35	35	40
Betriebsumgebungstemperatur (°C)	-20 bis +60	-20 bis +60	-20 bis +60	-20 bis +60	-20 bis +60
Konformität					
Anschlusskabel 2,0 m steckbar	•	•	•	•	•

Endlagenprogrammierung		VariEco M-868 VariEco M	VariEco M-868 VariEco M Schnellläufer	VariEco+ M-868 VariEco+ M	VariEco+ M-868 VariEco+ M Schnellläufer	VariEco M NHK
Oben	Unten					
Frei einstellbar*	Frei einstellbar*	•	•	•	•	•

* mechanisch

VariEco M-868 / VariEco+ M-868

Funk-Rohrantriebe für Rollläden und
textilen Sonnenschutz



works with
Yubii Home

Mechanische Endschalter, VariEco+ mit Schnelleinstellung, Wellengröße
ab $\varnothing = 50$ mm, geräuschlose Softbremse bis 20 Nm, bidirektionaler Funk
(868 MHz) mit automatischer Routingfunktion und Rückmeldung.

elero Kopf – Funk

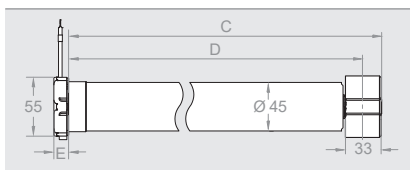

elero Kopf	M6/35 -868	M7/23 -868	M9/35 -868	M10 -868	M12/23 -868	M20 -868	M30 -868	M40 -868	M50 -868
Artikel-Nummer	34 938.0106	34 926.0106	34 948.0106	34 922.0106	34 936.0106	34 932.0106	34 942.0106	34 952.0106	34 962.0106
elero Kopf	+ M6/35 -868	+ M7/23 -868	+ M9/35 -868		+ M12/23 -868				
Artikel-Nummer	34 938.0006	34 926.0006	34 948.0006		34 936.0006				

Technische Daten									
Bemessungs-Drehmoment (Nm)	6	7	9	10	12	20	30	40	50
Bemessungs-Drehzahl (Upm)	35	23	35	14	23	14	14	14	14
Bemessungs-Spannung (V)	1 ~ 230	1 ~ 230	1 ~ 230	1 ~ 230	1 ~ 230	1 ~ 230	1 ~ 230	1 ~ 230	1 ~ 230
Bemessungs-Frequenz (Hz)	50	50	50	50	50	50	50	50	50
Geräuschlose Softbremse	•	•	–	•	•	•	–	–	–
Schnellläufer	•	•	•	–	•	–	–	–	–
Bemessungs-Strom (A)	0,9	0,6	0,9	0,6	0,9	0,9	0,9	1,2	1,3
Bemessungs-Aufnahme (W)	200	140	200	140	200	200	200	270	300
Betriebsdauer (min S2)	5	4	4	4	5	4	4	5	4
Länge C (mm)	537	477	527	477	537	537	527	557	557
Länge D (mm)	520	460	510	460	520	520	510	540	540
Länge E (mm)	elero Kopf = 14								
Gewicht (kg)	1,9	1,9	1,9	1,9	1,9	1,9	2,4	2,4	2,4

Zubehör wie Anschluß- und Montagekabel, Adaptersets und Motorlager finden Sie im Kapitel „Zubehör Revoline M“ ab Seite 70.
Passende Steuerungen wie Funksender und -sensoren finden Sie im Kapitel „Steuerungen“ ab Seite 160.

VariEco M / VariEco+ M

Rohrantriebe für Rollläden und textilen Sonnenschutz



Mechanische Endschalter, VariEco+ mit Schnelleinstellung, Wellengröße ab $\varnothing = 50$ mm, geräuschlose Softbremse bis 20 Nm.

elero Kopf – verdrahtet

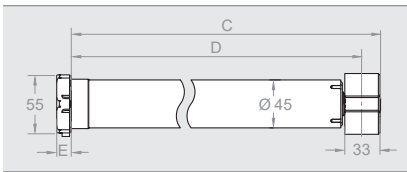

elero Kopf	M6/35	M7/23		M10	M12/23	M20	M30/10	M30	M40	M50
Artikel-Nummer	34 937.0101	34 925.0101		34 921.0101	34 935.0101	34 931.0101	34 943.0101	34 941.0101	34 951.0101	34 961.0101
elero Kopf	+ M6/35	+ M7/23	+ M9/35	+ M10	+ M12/23	+ M20	+ M30/10	+ M30	+ M40	+ M50
Artikel-Nummer	34 937.0001	34 925.0001	34 947.0001	34 921.0001	34 935.0001	34 931.0001	34 943.0001	34 941.0001	34 951.0001	34 961.0001

Technische Daten

	6	7	9	10	12	20	30	30	40	50
Bemessungs-Drehmoment (Nm)	6	7	9	10	12	20	30	30	40	50
Bemessungs-Drehzahl (Upm)	35	23	35	14	23	14	10	14	14	14
Bemessungs-Spannung (V)	1 ~ 230	1 ~ 230	1 ~ 230	1 ~ 230	1 ~ 230	1 ~ 230	1 ~ 230	1 ~ 230	1 ~ 230	1 ~ 230
Bemessungs-Frequenz (Hz)	50	50	50	50	50	50	50	50	50	50
Geräuschlose Softbremse	•	•	–	•	•	•	–	–	–	–
Schnellläufer	•	•	•	–	•	–	–	–	–	–
Bemessungs-Strom (A)	0,9	0,6	0,9	0,6	0,9	0,9	0,9	0,9	1,2	1,3
Bemessungs-Aufnahme (W)	200	140	200	140	200	200	200	200	270	300
Betriebsdauer (min S2)	5	4	4	4	5	4	4	4	5	4
Länge C (mm)	537	477	527	477	537	537	527	527	557	557
Länge D (mm)	520	460	510	460	520	520	510	510	540	540
Länge E (mm)	elero Kopf = 14									
Gewicht (kg)	1,9	1,9	1,9	1,9	1,9	1,9	2,4	2,4	2,4	2,4

Zubehör wie Anschluß- und Montagekabel, Adaptersets und Motorlager finden Sie im Kapitel „Zubehör Revoline M“ ab Seite 70. Passende Steuerungen finden Sie im Kapitel „Wandgeräte“ ab Seite 184.

VariEco M NHK

Rohrantriebe mit Nothandkurbel



Mechanische Endschalter, Wellengröße ab $\varnothing = 50$ mm, geräuschlose Softbremse bis 20 Nm, NHK-Bedienung über 7 mm-6kant- und 6 mm-4kant-Welle.

NHK Kopf

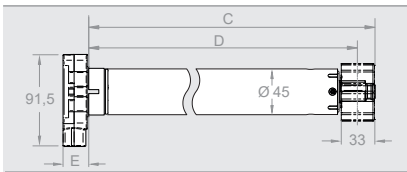

NHK-Kopf	M20 NHK	M30 NHK	M40 NHK	M50 NHK
Artikel-Nummer	34 833.0001	34 843.0001	34 853.0001	34 863.0001

Technische Daten

Bemessungs-Drehmoment (Nm)	20	30	40	50
Bemessungs-Drehzahl (U _{pm})	14	14	14	14
Bemessungs-Spannung (V)	1 ~ 230	1 ~ 230	1 ~ 230	1 ~ 230
Bemessungs-Frequenz (Hz)	50	50	50	50
Geräuschlose Softbremse	•	–	–	–
Bemessungs-Strom (A)	0,90	0,90	1,05	1,30
Bemessungs-Aufnahme (W)	200	200	242	300
Betriebsdauer (min S2)	4	4	5	4
Länge C (mm)	661	651	681	681
Länge D (mm)	639	629	659	659
Länge E (mm)	26	26	26	26
Gewicht (kg)	2,2	2,5	2,7	3,1

Kompatibles Zubehör	Montagebeutel (beinhaltet 16x16 mm Motorbolzen und Einstellhilfe)
Artikel-Nummer	23 162.0201

Zubehör wie Anschluß- und Montagekabel, Adaptersets und Motorlager finden Sie im Kapitel „Zubehör RevoLine M NHK“ ab Seite 76. Passende Steuerungen finden Sie im Kapitel „Wandgeräte“ ab Seite 184.

Rohrantriebe für spezielle Anforderungen

Rohrantriebe mit Nothandbedienung ermöglichen im Notfall, z. B. bei einem Stromausfall, das Öffnen des Rollladens oder Tores mit einer Handkurbel, um beispielsweise einen zweiten Rettungsweg freizugeben.

Diese Antriebe lassen sich leicht einbauen und punkten dank ihrer geräuschlosen Softbremse (je nach Ausführung) mit einem leisen Lauf. Dank umfangreichem Zubehör sind sie vielseitig einsetzbar, wie zum Beispiel in Verbindung mit starren Wellenverbinder oder Hochschiebesicherungen für eine einbruchhemmende Wirkung. Rohrantriebe der Baureihe M mit Nothandkurbel sind einsetzbar für Tore, Rollläden und textilen Sonnenschutz.



Kabel und Zubehör

Die Rücknahme von Anschlusskabeln ist ausgeschlossen!



23 395.0201

Anschlusskabel ohne Antrieb, **weiß**

Artikel-Nummer	Typ/Artikelbeschreibung
23 615.2501	0,2 m steckbar
23 395.0201	2,0 m steckbar
23 395.0301	3,0 m steckbar
23 395.0401	5,0 m steckbar
23 395.0501	10,0 m steckbar
23 395.0901	15,0 m steckbar
23 395.0601	20,0 m steckbar
23 395.2601	QuickConnect mit MiniPlug, IP 65 Kabellänge 0,25 m
23 395.0101	0,4 m steckbar mit Hirschmann-Stecker STAS3, hellgrau, angegoßen
23 395.0801	2,0 m steckbar mit Hirschmann-Stecker STAS3, hellgrau, angeschraubt
23 615.2401	0,2 m Adapterkabel Typ 9/RevoLine



23 395.0101

Anschlusskabel ohne Antrieb, **schwarz**

Artikel-Nummer	Typ/Artikelbeschreibung
23 395.6101	0,5 m steckbar halogenfrei
23 395.2201	2,0 m steckbar
23 395.2301	3,0 m steckbar
23 395.9301	3,0 m steckbar halogenfrei
23 395.2401	5,0 m steckbar
23 395.9401	5,0 m steckbar halogenfrei
23 395.2501	10,0 m steckbar
23 395.9501	10,0 m steckbar halogenfrei
23 395.4001	10,0 m steckbar halogenfrei mit Tülle
23 395.2101	0,4 m steckbar mit Hirschmann-Stecker STAS3, hellgrau, angegoßen
23 395.8101	0,4 m steckbar mit Hirschmann- Stecker STAS3 halogenfrei, hellgrau, angegoßen
23 395.2901	2,0 m steckbar mit Hirschmann-Stecker STAS3, hellgrau, angeschraubt

Montage-, Anschlusskabel und Zubehör

Artikel-Nummer	Typ/Artikelbeschreibung
23 395.8502	Montagekabel
13 710.5101	Schnellklemme als Ersatz für Montagekabel 23 395.8501
23 285.1201	Kabeladapter 0,25 m 4adrig/STAK3
23 395.2701	QuickConnect, schnelles Verbindungssystem, IP 65
23 395.4701	QuickConnect, 10er-Set
23 846.0001	Hirschmann-Stecker STAS3 (Motorseite), hellgrau mit Bügel
13 701.5301	Hirschmann-Kupplung STAK3 (Anschlußseite), hellgrau
23 999.1001	Hirschmann-Stecker STAS3 (Motorseite) mit Bügel, schwarz
13 703.1001	Hirschmann-Stecker STAK3 (Anschlußseite), schwarz
13 308.0001	Flexible Einstellhilfe
23 375.6001	Drahtbrücke für Hirschmannstecker für Funkmotoren
13 308.4201	Gummitülle



23 395.8502



23 285.1201



13 308.0001



23 395.2701



23 395.2601

Montage und Demontage nur in spannungslosem Zustand durchführen!
Anschlüsse am 230 V-Netz müssen durch eine autorisierte Fachkraft erfolgen.

Adaptersets

Profile der Adaptersets im Maßstab 1:1 finden Sie ab Seite 222.

Artikel-Nummer	Typ/Artikelbeschreibung	Nutrohre	Rundrohre	Profilrohre
23 041.0001	Ø 57 mm, Ates, MHZ	•		
23 055.0001	Ø 60 mm, AXE, Griesser, Hüppe	•		
22 086.0001	60 mm, Stobag	•		
23 042.0001	Ø 62 x 0,6 mm, DEPRAT F2000	•		
23 031.0001	Ø 63 x 1,0 mm	•		
22 019.0001	Ø 63 mm, tiefe Nut, Giallo, Bat	•		
23 018.0001	Ø 70 mm, IMBAC, Ahlquist, Rundnut	•		
23 020.0001	Ø 70 mm, Flachnut-Welser, Griesser	•		
23 065.0001	Ø 70 mm	•		
23 054.0001	Ø 71 x 1,5 mm, Hassinger	•		
23 015.0001	Ø 78 x 1,0 mm 78 x 1,25 mm, Flach- und Rundnut, MHZ	•		
22 129.0001	Ø 78 x 1,0 mm, Flach- und Rundnut Welser für ZIP-Anlagen (NICHT für VariEco, VariEasy)	•		
23 026.0001	Ø 78 x 1,0 mm Rau	•		
22 088.0001	Ø 80 x 1,0 mm und Ø 80 x 1,25 mm, Welser	•		
23 017.0001	Ø 85 x 1,0 mm	•		
22 059.0001	Ø 85 x 1,0 mm, leitfähig	•		
23 048.0001	Ø 85 x 1,2 mm, Imbac-NEU, Griesser	•		
22 060.0001	Ø 85 x 1,2 mm, Imbac-NEU, leitfähig	•		
23 053.0001	Ø 90 mm, Le Profil, Ø 89 mm DEPRAT	•		
23 058.0001	Ø 90,5 x 1,25 mm, MHZ	•		
22 095.0001	101,5 x 1,25 / 102,2 x 1,6 mm, Welser, SWS	•		
13 116.2901	Ø 50 x 1,5 mm		•	
13 116.9901	Ø 50 x 1,5 mm, Siral		•	
23 044.0001	Ø 60 x 1,5 mm und Ø 62 x 2,0 mm		•	
23 045.0001	Ø 63 x 1,5 mm		•	
23 046.0001	Ø 70 x 1,5 mm		•	
23 093.0001	Ø 83 x 1,5 mm (mit Profil)		•	
23 052.0001	Ø 98 x 2,0 mm und Ø 102 x 3,5 mm		•	
23 051.0001	Ø 102 x 1,5 mm und Ø 102 x 2,0 mm		•	
13 117.8501	Ø 50 mm, Soprofen, Hella TopSafe			•
13 121.9301	Ø 50 mm, mit Rippen			•
23 012.0001	8-kant-Welle, SW 50, Selve			•
13 119.1801	52 mm, Silent Gliss			•
23 091.0001	Ø 53 mm, Deprat			•
13 116.1001	Ø 54 mm, Zurflüh-Feller			•
23 039.0001	Ø 55 mm			•
23 050.0001	Ø 58 mm Alu, Termo Perco			•
23 036.0001	8-kant-Welle, SW 60, IMBAC			•
23 379.0001	8-kant-Welle, SW 60, Selve, Döhner Eckermann			•
23 056.0001	8-kant, 60 mm, Bonfante			•
23 047.0001	6-kant, Ø 60 x 0,7 mm, Butzbach, Mäule			•
23 049.0001	Ø 60 mm Alu-Plast, Kittelberger, Ø 63 x 1,5 mm			•
23 043.0001	Ø 62 mm, Le-Profil, Krülland			•
23 380.0001	Ø 64 mm, Zurflüh-Feller			•
23 032.0001	Ø 65 mm, IMBAC, Eckermann, Metallpress			•
23 033.0001	Ø 65 mm, Hoos			•
23 057.0001	Ø 67 x 1,5 mm, MHZ			•
23 011.0001	8-kant-Welle SW 70, Selve, Döhner, Eckermann			•
23 059.0001	6-kant, 75 mm, Butzbach, Mäule			•
23 034.0001	Ø 76 x 1,2 mm, Kittelberger, Wiral			•
23 090.0001	5-kant, 78 mm, meimo			•
23 040.0001	78x1 / 78x1,25 mm Profilrohr Döhner, Hass. 58			•
23 382.0001	Ø 80 mm, Zurflüh-Feller			•
23 028.0001	Adapter für Somfy-Adapterset, max. 40 Nm (für Somfy und Simu 50 mm Motorkupplungen)			
13 105.6901	Adapterring zur Benutzung von M-Antrieben mit L-Adaptersets			
13 106.9201	Adapterring zur Benutzung von M-Antrieben mit L-RH-Adaptersets			
13 115.9901	Kupplungsabziehhilfe			



23 028.0001



Motorlager für elero-Kopf

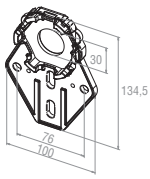

23 004.0001
Universal-Motorlager
(Kunststoff)
Drehmoment-
begrenzung
max. 50 Nm

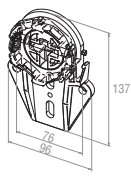

23 615.4401
Universal-Motorlager,
ausrastbar, Drehmoment-
begrenzung, max. 30 Nm

236154401.001
VE: 25 Stück

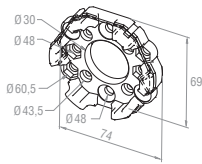

23 003.0001
Teilkreis 48/
Teilkreis 60
(Alu)

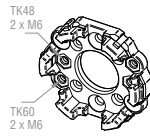

23 003.0101
Teilkreis 48/
Teilkreis 60 (Alu)
mit Muttern 4 x M6

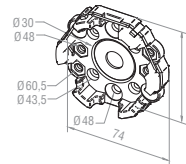

23 003.0201
Teilkreis 48/
Teilkreis 60 (Alu)
mit Muttern 4 x M6
und Zentrierung

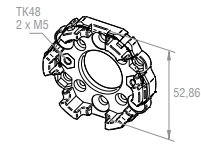

23 003.0401
Teilkreis 48mm
mit Muttern 2 x M5,
Teilkreis 60 mm

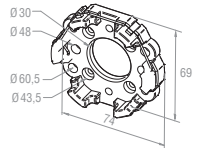

23 003.0301
Teilkreis 48/Teilkreis 60
mit Gewinde M6/M8
– für Markisen –

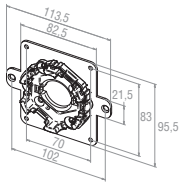

23 004.0101
Motorlager für SKS
Drehmomentbegrenzung
max. 50 Nm

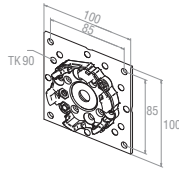

23 615.9901
Grundplatte mit Motorlager
z. B. für VEKA-
Variant-Elemente

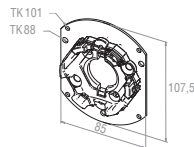

23 615.7101
Montageplatte mit Kunst-
stofflager bis max. 30 Nm
(Thyssen, Schüco, Veka,
Home)

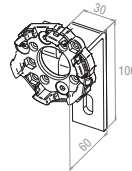

23 615.9101
Motorlager gekröpft,
bis max. 50 Nm
(60 mm Wandabstand)

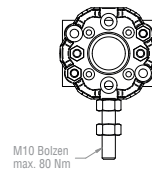

23 615.3501
Spezial Bolzenlager mit
Höhenverstellung über
M10 Bolzen, max 80 Nm

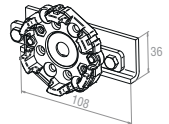

23 615.7201
Klemmlager für Rollenlagerhalter
Drehmomentbegrenzung
bis max. 30 Nm

schraublos links

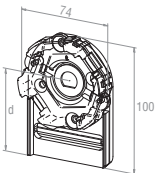

23 615.8201
für Vorbauelemente
Gr. 137 mm,
d = 64 – 65,5 mm,
bis max. 30 Nm

schraublos rechts

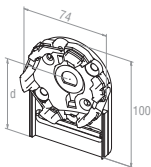

23 615.9201
für Vorbauelemente
Gr. 137 mm,
d = 64 – 65,5 mm,
bis max. 30 Nm

schraublos links

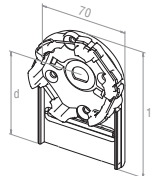

23 615.8301
für Vorbauelemente
Gr. 150 mm,
d = 70,7 mm,
bis max. 30 Nm

schraublos rechts

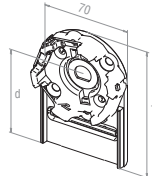

23 615.9301
für Vorbauelemente
Gr. 150 mm,
d = 70,7 mm,
bis max. 30 Nm

schraublos links

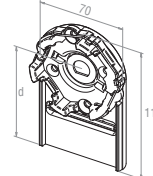

23 615.8401
für Vorbauelemente
Gr. 165 mm,
d = 78,2 – 79,7 mm,
bis max. 30 Nm

schraublos rechts

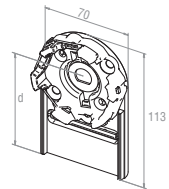

23 615.9401
für Vorbauelemente
Gr. 165 mm,
d = 78,2 – 79,7 mm,
bis max. 30 Nm

schraublos links + rechts



23 003.1601
für Heroalelemente
FMR/FME/FMB
Gr.125–205 mm
bis max. 30 Nm

schraublos links



23 003.1501
für Heroalelemente
FMR/FME/FMB
Gr.125–205 mm

schraublos rechts



23 003.1401
für Heroalelemente
FMR/FME/FMB
Gr.125–205 mm

Montage- und Adapterplatten für elero-Kopf



Adapterplatten

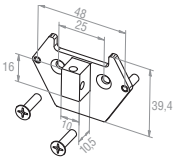

23 374.1401
10 x 16 mm, Zapfen kurz
10,5 mm (bis 50 Nm)

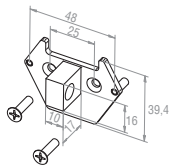

23 374.1501
10 x 16 mm, Zapfen lang
17 mm (bis 50 Nm)

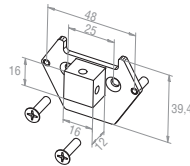

23 374.2101
16 x 16 mm,
Zapfen 12 mm

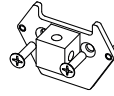

23 374.8901
16 x 16 mm
Zapfen 14 mm,
max. Drehmoment 50 Nm

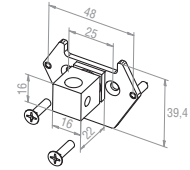

23 374.2501
16 x 16 mm,
Zapfen 22 mm
(für Austausch von
Typ 11-Motoren)

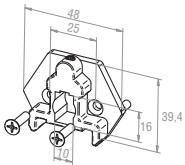

23 374.6801
für Typ 9-Vorbau-elemente-
motorlager (bis 50 Nm)
(vergrößert das Seitenab-
zugsmaß um ca. 11 mm)



23 375.8001
Adapter mit Formschluß,
kompatibel zu Rademacher
Lager, max. 50 Nm
Drehmoment

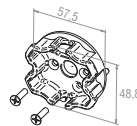

23 374.9401
Adapter SH
(bis 50 Nm)
kompatibel zu Somfy-
und Selve-Sternkopflager

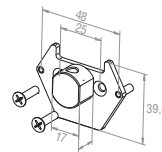

23 374.9801
Adapterplatte mit Bolzen
Ø 19,5 mm
kompatibel zu Becker-Lager

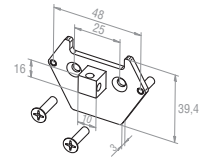

23 374.1601
10 x 10 mm,
Zapfen 9,5 mm
(bis 30 Nm)

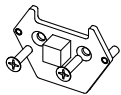

23 374.9501
10 x 10 mm, Zapfen 9,5 mm
(bis 30 Nm) ohne Bohrung

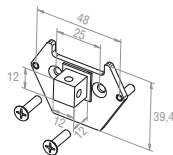

23 374.3301
Adapterplatte, 12 x 12 mm,
Höhe 12 mm, bis 50 Nm

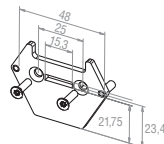

23 374.7301
Adapterplatte mit Schlitz
3 x 15 mm
(Faber-Benthin)

Befestigungsschrauben



10 101.3608
Befestigungsschraube für
Adapterplatten für Kunst-
stoffköpfe, PT-Schraube
K 40 x 16



10 101.0947
Befestigungsschraube
für Adapterplatten für
Aluköpfe, Remform
Ø 3,5 x 12 (Torx 15)

Motorlager in Verbindung mit Bolzen 23 374.7901 (RH-Antriebe) oder elero-Kopf in Verbindung mit Adapterplatte 23 374.1401

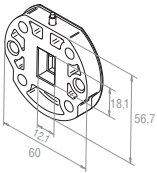
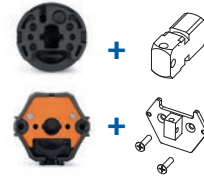

23 986.0001
Wandanker rastbar,
Teilkreis 48 mm

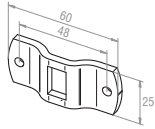

13 300.0801
Wandanker, M6 Gewinde
Teilkreis 48 mm

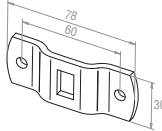

13 106.1701
Wandanker gekröpft,
Teilkreis 60 mm

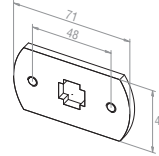

13 301.7001
Wandanker flach,
Teilkreis 48 mm

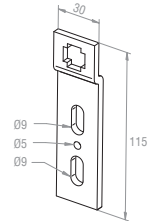

13 301.4601
Wandanker kreuz,
geschlossen

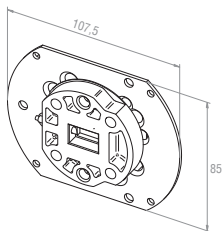

23 276.0001
Montageplatte mit Motorlager
(Thyssen, Schüco, Veka, Home)

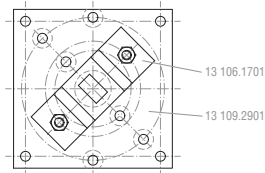

23 832.0001
Grundplatte
mit Motorlager

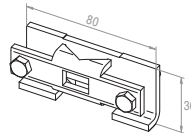

23 965.0003
Klemmlager für Rollenlager-
halter oder für Eingips-
wandanker

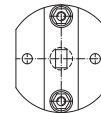

23 985.0001
Schwingmetall
Wandlager

Bolzen für RH-Kopf



Bolzen

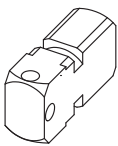

23 374.7901
10x16 mm RH
inkl. Gewindestift

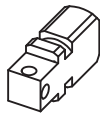

23 375.0601
10x10 mm RH
inkl. Gewindestift
max. 30 Nm

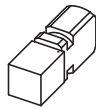

23 375.0101
12x12 mm RH
inkl. Gewindestift



23 375.1101
16x16 mm RH
inkl. Gewindestift
Sonderbolzen für
Roma XP

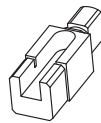

23 375.0701
20x20 mm RH
inkl. Gewindestift

Direkte Befestigung RH-Kopf

	bis max. 20 Nm	bis max. 50 Nm
Anzahl Schrauben	2*	4**
Maximales Anzieh- Drehmoment (Nm)	2,0	5,5
Schraubenöffnungen für Befestigung (orange markiert)		

* Senkschrauben 3,5 x 12 Remform F Torx 15 (Art.-Nr.: 10 101.0947)
** PT-Schrauben K 5,0 x 16 Torx 20 (Art.-Nr.: 10 101.3623)

Motorlager für SH-Antriebe



23 003.1701
Motorlager mit
Sicherungsklammer
(kleine Öse), TK 48

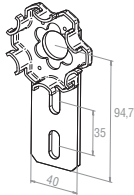

23 003.1801
Motorlager ohne
Sicherungsklammer



13 123.4501
Sicherungsklammer
mit großer Öse



23 617.5001
Universallager-SH,
ausrüstbar
max. 30 Nm

23 617.6001
Markisenlager mit
Sicherungsklammer
(kleine Öse)

Wandlager/Montageplatten

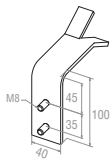

13 300.9202
Eingipslager
bis max. 80 Nm

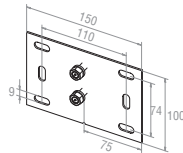

24 554.0001
Montageplatte
für Universallager
für Universallager
(23 004.0001 und
23 615.4401)

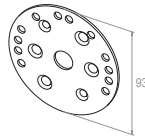

13 302.7801
Montageplatte
für Motorlager
Teilkreis 78 mm
z. B. für Weru-Elemente

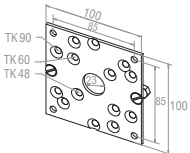

23 687.0501
Grundplatte mit
2 versenkbaren
Schrauben M6 x 16
und Muttern

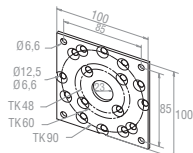

13 109.2902
Grundplatte mit
Teilkreis 48/60/90 mm
(ohne Motorlager und
Schrauben)

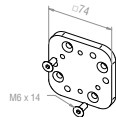

23 687.0401
Distanzplatte Aluminium,
schwarz,
mit 2x M6 x 14 mm

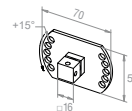

23 687.0201
NHK-Motorbefestigung
16 x 16 mm für variablen
Winkel in 15°-Schritten

Einhängeklammer

Befestigungswinkel

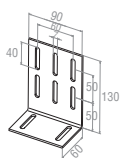

13 110.5101
130 mm hoch

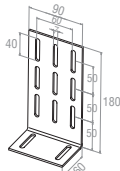

13 110.5201
180 mm hoch

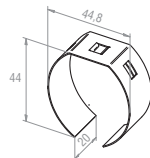

13 301.8501
für Aufhängefeder
50 mm, 8-kant-Welle

Kabel und Zubehör für NHK-Antriebe

Die Rücknahme von Anschlusskabeln ist ausgeschlossen!



Anschlusskabel ohne Antrieb, weiß

Artikel-Nummer	Typ/Artikelbeschreibung
23 615.0201	2,0 m steckbar
23 615.0301	3,0 m steckbar
23 615.0401	5,0 m steckbar
23 615.0501	10,0 m steckbar
23 615.0601	20,0 m steckbar
23 615.0101	0,4 m steckbar mit Hirschmann-Stecker



23 846.0001

Hirschmann-Stecker, Motorseite

Artikel-Nummer	Typ/Artikelbeschreibung
23 846.0001	STAS3 mit Bügel, hellgrau
23 999.1001	Hirschmann-Stecker STAS3, schwarz mit Bügel



13 701.5301



13 701.1001

Hirschmann-Kupplungen, Anschlußseite

Artikel-Nummer	Typ/Artikelbeschreibung
13 701.5301	STAK3, hellgrau
13 703.1001	STAK3, schwarz



23 615.0201



23 615.0101



23 395.8502



23 285.1201

Montage-, Anschlusskabel und Zubehör

Artikel-Nummer	Typ/Artikelbeschreibung
23 395.8502	Montagekabel
13 710.5101	Schnellklemme als Ersatz für Montagekabel 23 395.8501
23 285.1201	Kabeladapter 0,25 m 4adrig/STAK3



23 395.2701 und 23 395.4701

Montage-, Anschlusskabel und Zubehör

Artikel-Nummer	Typ/Artikelbeschreibung
23 395.2701	QuickConnect, schnelles Verbindungssystem, IP 65
23 395.4701	QuickConnect, 10er-Set
13 308.0001	Flexible Einstellhilfe

Montage und Demontage nur in spannungslosem Zustand durchführen!
Anschlüsse am 230 V-Netz müssen durch eine autorisierte Fachkraft erfolgen.



13 308.0001

Motorlager für NHK-Antriebe

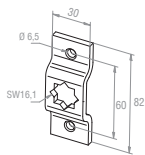

13 106.3501
Motorlager 16 x 16 mm
Teilkreis 60 mm,
gekröpft

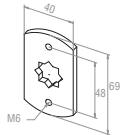

13 103.3901
Motorlager 16 x 16 mm
Teilkreis 48 mm,
flach

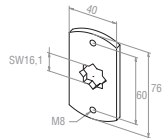

13 103.4001
Motorlager 16 x 16 mm
Teilkreis 60 mm,
flach

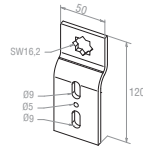

13 301.0801
Motorlager 16 x 16 mm
stehend
Stern

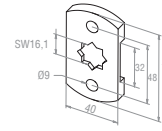

13 110.5601
Distanzplatte
für 13 103.3901
(Nicht als Motorlager
verwendbar)

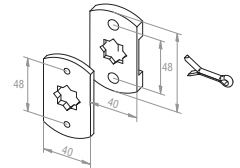

23 109.0001
Motorlager flach
16 x 16 mm
Teilkreis Ø 48 mm mit
Kunststoff-Distanzplatte
und Splint (enthält
Nr. 13 103.3901 und
13 110.5601)

Eingips-Motorlager

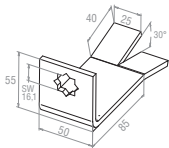

13 300.8501
Eingips-Motorlager,
16 x 16 mm

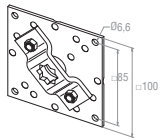

23 833.0001
Grundplatte mit
Motorlager 16 x 16 mm
Teilkreis 48, 60, 90 mm

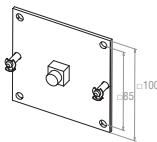

23 800.0001
NHK Motorlagerplatte

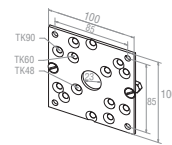

23 687.0501
Grundplatte mit
2 versenkbaren
Schrauben M6 x 16
und Muttern

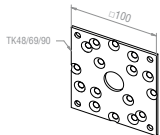

13 109.2902
Adapterplatte mit
Teilkreis 48 / 60 / 90 mm,
ohne Motorlager und
Schrauben

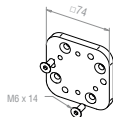

23 687.0401
Distanzplatte Aluminium,
schwarz, mit 2x M6 x 14
mm

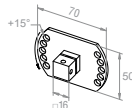

23 687.0201
NHK-Motorbefestigung
16 x 16 mm für variablen
Winkel in 15°-Schritten

Montagebeutel für NHK-Antriebe

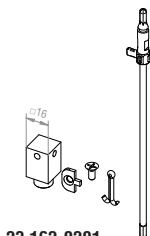

23 162.0201
Montagebeutel für NHK-Motoren
Typ VariEco NHK
(Beinhaltet Motorbolzen
16 x 16 mm und Einstellhilfe)



23 162.0801
Montagebeutel für NHK-Motoren
Typ RolTop/D+ NHK
(Beinhaltet Motorbolzen
16x16 mm)

Handbetätigung

Handkurbeln

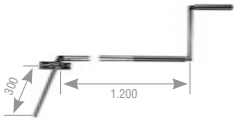

23 764.0002
Knick-Kurbel
mit Gelenklager (45°)
und 7 mm 6-kant



23 731.0002
Gelenklager
mit Markisenöse



23 771.0002
7 mm 6kant
mit Markisenöse
175 mm lang

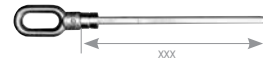

23 771.0102
7 mm 6kant
mit Markisenöse
460 mm lang

23 771.0301
7 mm 6kant
mit Markisenöse
600 mm lang

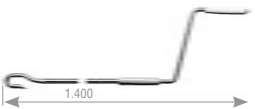

12 300.0901
Kurbel mit Markisenhaken
Länge 1,4 m

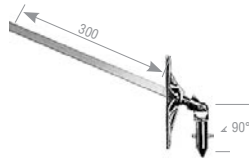

23 772.0002
Gelenklager (45°) für Kurbel
mit Kupplungstrichter

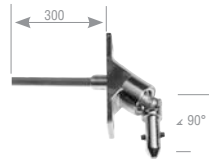

23 342.0001
Gelenklager (90°) für Kurbel
mit Kupplungstrichter

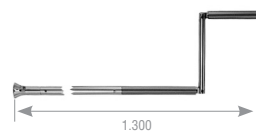

23 773.0001
Knick-Kurbel
mit Kupplungstrichter

NMA Adapterset



23 199.5701
Adapter 7mm-6kt. für M/L NHK
passend für Gelenkwelle,
ausziehbar

Basis-Set NMA

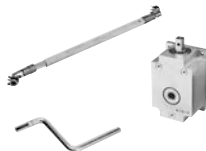

23 199.9501
bestehend aus:
Winkelgetriebe/
Gelenkwelle/Kurbel



23 081.0001
Gelenkwelle, ausziehbar
von 1,70 m – 3,00 m

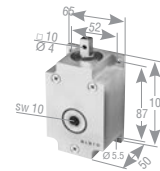

23 030.0001
Winkelgetriebe



13 305.8001
Kurbel für Winkel-
getriebe

Abrollsicherungen TA0-RD/X

für Links- oder Rechtseinbau passend für Vorbauelemente



24 031.0001
TA0-RD/X
Maximales Drehmoment 147 Nm
maximale Betriebsdrehzahl 22 min⁻¹
mit Dämpfung und el. Abschaltung

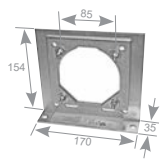

24 040.0001
Stehlagerkonsole komplett
für TA0-RD/X

Adapter TA0-RD/X (immer 2 Stück bestellen)



Artikel-Nummer	Typ/Artikelbeschreibung	Nutrohre	Rundrohre	Profilrohre
13 116.9201	Ø 57 mm, Ates	•		
13 117.0701	Ø 60 mm, AXE, Griesser, Hüppe	•		
13 116.9301	Ø 62 x 0,6 mm, DEPRAT F 2000	•		
13 116.7101	Ø 63 x 1,0 mm	•		
13 116.4502	Ø 70 mm, IMBAC, Ahlquist	•		
13 116.4602	Ø 70 mm, Griesser	•		
13 117.2701	Ø 70 mm	•		
13 117.0601	Ø 71 x 1,5 mm	•		
13 114.8701	Ø 78 x 1,0 mm/78 x 1,25 mm, Flachnut MHZ	•		
13 116.9101	Ø 78 x 1,0 mm, Döhner	•		
13 117.5301	Ø 78 x 1,0 mm/1,25 mm	•		
13 114.7601	Ø 85 x 1,0 mm	•		
13 117.0001	Ø 85 x 1,2 mm, IMBAC-Neu, Griesser	•		
13 117.0501	Ø 90 mm, Le Profil und Ø 89 mm, DEPRAT	•		
13 116.2901	Ø 50 x 1,5 mm		•	
13 116.9901	Ø 50 x 1,5 mm, Siral		•	
13 116.9501	Ø 60 x 1,5 mm und Ø 62 x 2,0 mm		•	
13 116.9601	Ø 63 x 1,5 mm		•	
13 116.9701	Ø 70 x 1,5 mm		•	
13 117.2801	Ø 70 x 2,0 mm		•	
13 117.7101	Ø 83 x 1,5 mm (mit Profil)		•	
13 117.0301	Ø 102 x 1,5 mm und Ø 102 x 2,0 mm		•	
13 117.0401	Ø 102 x 3,5 mm und Ø 98 x 2,0 mm		•	
13 117.1001	Ø 90,5 x 1,25 mm MHZ		•	
13 117.8501	Ø 50 mm, Soprofen			•
13 115.9501	8kant-Welle, SW 50, Selve			•
13 117.8301	Ø 53 mm, Deprat			•
13 116.1001	Ø 54 mm, Zurflüh-Feller			•
13 116.9001	Ø 55 mm, elero			•
13 117.0201	Ø 58 x 1,5 mm Alu, Termo Perco			•
13 116.8302	8kant-Welle SW 60, Selve, IMBAC			•
13 117.0801	8kant, 60 mm, Bonfante			•
13 116.9801	6kant, 60 x 0,7 mm, Butzbach, Mäule			•
13 117.0101	Ø 60 mm, Alu-Plast, Kittelberger, Ø 63 x 1,5 EHAGE			•
13 116.9401	Ø 62 mm Le-Profil, Krülland			•
13 114.8301	Ø 64 mm, Zurflüh-Feller			•
13 116.7401	Ø 65 mm, IMBAC, Eckermann, Metallpress			•
13 116.7501	Ø 65 mm, Hoos			•
13 117.0901	Ø 67 x 1,5 mm, MHZ			•
13 115.9301	8kant-Welle SW 70 Selve, Döhner, Eckermann			•
13 117.1101	6kant, 75 mm, Butzbach, Mäule			•
13 116.7601	Ø 76 x 1,2 mm, Kittelberger, Wiral			•
13 117.8001	5kant, 78 mm, Meimo			•
13 114.8501	Ø 80 mm, Zurflüh-Feller			•
13 117.8601	6kant-Welle Ø 80 mm, Butzbach			•

Starre Wellenverbinder MiniClick und MaxiClick

universell für 40er-, 50er-, 60er- und 70er- 8kant-Wellen



MiniClick, mit Drehverschluss

Für Mini-Profile und 8kant-Wellen SW 40, 50 (0,6 und 0,8 mm) und SW 60 (0,6 und 0,9 mm)

Artikel-Nummer	Typ/Artikelbeschreibung
13 309.0001	MiniClick, 1-gliedrig
13 309.0101	MiniClick, 2-gliedrig
13 309.0201	MiniClick, 3-gliedrig
13 309.0301	MiniClick, 4-gliedrig
13 309.0401	Einschubprofil MiniClick
13 309.0501	Ausgleichsprofil MiniClick

MaxiClick, mit Drehverschluss

Für Standard-/Neubau-Profile und 8kant-Wellen SW 60 (0,9 mm) und SW 70 (1,0 / 1,2 und 1,5 mm)

Artikel-Nummer	Typ/Artikelbeschreibung
13 309.1001	MaxiClick, 1-gliedrig
13 309.1101	MaxiClick, 2-gliedrig
13 309.1201	MaxiClick, 3-gliedrig
13 309.1401	Einschubprofil MaxiClick
13 309.1501	Ausgleichsprofil MaxiClick

Ermittlung des passenden MiniClick-Wellenverbinders

Wellenverbinder	Bei Kastentiefe B ¹ (mm)	Anzahl pro Behang	Behanggewicht (kg)	Einsatzbereich
1-gliedrig	115 – 150	pro 60 cm Wellenlänge bzw. je 4 Nm Motorleistung einen starren Wellenverbinder	max. 8 pro Wellenverbinder	Mini- / Maxi-Profil ¹
2-gliedrig	155 – 180			
3-gliedrig	185 – 210			
4-gliedrig	215 – 240			

Ermittlung des passenden MaxiClick-Wellenverbinders

Wellenverbinder	Bei Kastentiefe B ¹ (mm)	Anzahl pro Behang	Behanggewicht (kg)	Einsatzbereich
1-gliedrig	125 – 160	pro 60 cm Wellenlänge bzw. je 6 Nm Motorleistung einen starren Wellenverbinder	max. 12 pro Wellenverbinder	Mini- / Maxi-Profil ¹
2-gliedrig	160 – 200			
3-gliedrig	200 – 250			

¹ Werte sind u.a. abhängig vom Wellentyp.

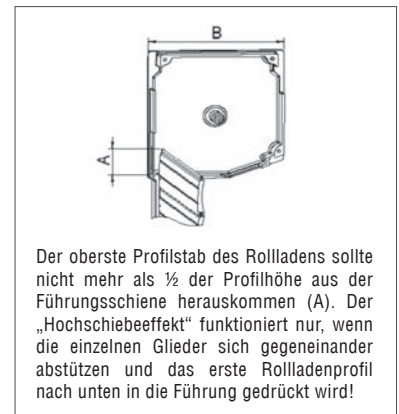

Hochschiebesicherungen

Hochschiebesicherungen Miniprofil

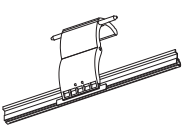

13 301.8901
2-gliedrig

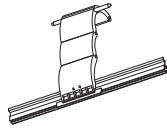

13 301.9101
3-gliedrig

Hochschiebesicherungen Standardprofil

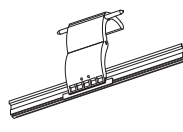

13 301.8801
2-gliedrig
Standardprofil

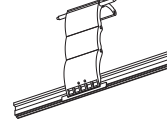

13 301.9001
3-gliedrig
Standardprofil

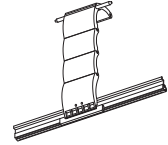

13 301.9201
4-gliedrig
Standardprofil

Befestigungsringe

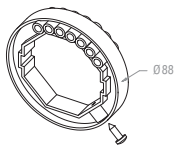

13 301.9501
für 60 mm,
8-kant-Welle

Befestigungsringe

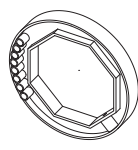

13 301.9601
für 70 mm
8-kant-Welle

RolTop L-868 RH/RolTop L RH



Die leistungsstarken Rohrantriebe der RolTop L-Baureihe sind mit einem Durchmesser von 58 mm für große Rollläden ausgelegt. Sie gibt es sowohl mit wie auch ohne integriertem Funksystem. Es stehen Antriebe von 40 bis

120 Nm und je nach Ausführung mit 11 oder 14 Upm zur Verfügung. Sämtliche Antriebe lassen sich zeitsparend sowie einfach einbauen und einstellen.

RolTop L RH-Antriebe mit und ohne Funk gibt es mit folgenden Antriebsköpfen:

Rundkopf

- Rundkopf (mit Vierkantbolzen oder SH-Adapter)
- Rund-Motorkopf überwickelbar

Funk



verdrahtet



Bidirektionales Routing mit ProLine 2



ProLine 2, das bidirektionale Funksystem von elero, ist zuverlässiger, leistungsfähiger und transparenter als unidirektionale Funkstandards. Kern der Technologie (868 MHz) sind bidirektionale Funkkomponenten (Transceiver), welche

die Signale nicht nur empfangen, sondern auch bestätigen und weiterleiten können. Sobald ein Befehl am Antrieb ausgeführt wurde, erhält der Nutzer eine Rückmeldung und kann sich sicher sein, dass die Befehle korrekt ausgeführt werden.



Anwendungen

	RoI Top L-868 RH RoI Top L RH
Seite	84/85
Rollladen	•
Große Behänge	•

TOP-Funktionen

	RoI Top L-868 RH RoI Top L RH
Besonderheit	Rundkopf
Mechatronische Endlagen-erkennung mit Softabschaltung	•
Intelligente Kraftmessung	•
Entlastung an Endlage aktivierbar	•
Endlagen über Montagekabel und/oder Handsender einstellbar	•
Behangschutz auf/ab und Freifahrt	•

Technische Daten

	RoI Top L-868 RH RoI Top L RH
Bemessungs-Drehmoment (Nm)	40 bis 120
Bemessungs-Drehzahl (Upm)	11, 14
Wellendurchmesser ab (mm)	63
Durchmesser (mm)	58
Länge (mm)	ab 568
Schutzgrad (IP)	44
Endschalterbereich (Umdreh.)	40
Betriebsumgebungstemperatur (°C)	-20 bis +60
Konformität	CE
Anschlusskabel 2,0 m steckbar	•

Endlagen- programmierung

		RoI Top L-868 RH RoI Top L RH
Oben	Unten	
Auf Anschlag	Frei einstellbar	•
Frei einstellbar	Auf Anschlag	•
Auf Anschlag	Auf Anschlag	•
Frei einstellbar	Frei einstellbar	•

RolTop L-868 RH

Funk-Rohrantriebe für Rollläden



Mechatronische Endlagenerkennung mit Softabschaltung, intelligente Kraftmessung, Behangschutz auf/ab und Freifahrt (antriebsabhängig), Entlastung an Endlage aktivierbar, Endlagen über Montagekabel oder Handsender einstellbar, Wellengröße ab $\varnothing = 63$ mm, bidirektionaler Funk (868 MHz) mit automatischer Routingfunktion und Rückmeldung, runder Motorkopf.

works with
Yubii Home

Rundkopf RH – Funk

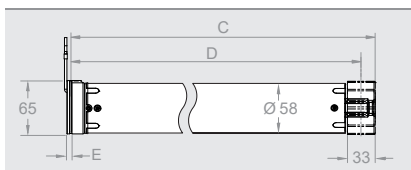

Rund-Kopf RH	L40-868 RH	L60-868 RH	L80-868 RH	L100-868 RH	L120-868 RH
Artikel-Nummer	36 724.0001	36 734.0001	36 744.0001	36 754.0001	36 764.0001

Technische Daten

Bemessungs-Drehmoment (Nm)	40	60	80	100	120
Bemessungs-Drehzahl (Upm)	14	14	14	11	11
Bemessungs-Spannung (V)	1 ~ 230	1 ~ 230	1 ~ 230	1 ~ 230	1 ~ 230
Bemessungs-Frequenz (Hz)	50	50	50	50	50
Bemessungs-Strom (A)	1,45	1,55	1,80	1,70	2,00
Bemessungs-Aufnahme (W)	333	356	415	390	460
Betriebsdauer (min S2)	4	4	4	4	4
Länge C (mm)	563	563	593	593	593
Länge D (mm)	546	546	576	576	576
Länge E (mm)	5	5	5	5	5
Gewicht (kg)	4,8	4,8	4,8	4,8	4,8

Kompatibles Zubehör

Kompatibles Zubehör	Vierkantbolzen 16x16
Artikel-Nummer	23 375.1501



Kompatibles Zubehör	SH-Adapter (max. 80 Nm) Somfy und Selve Lager kompatibel
Artikel-Nummer	23 375.0901



Zubehör wie Anschluß- und Montagekabel, Adaptersets und Motorlager finden Sie im Kapitel „Zubehör RevoLine L RH / NHK“ ab Seite 94. Passende Steuerungen wie Funksender und -sensoren finden Sie im Kapitel „Steuerungen“ ab Seite 160.

RoITop L RH

Rohrantriebe für Rollläden



Mechatronische Endlagenerkennung mit Softabschaltung, intelligente Kraftmessung, Behangschutz auf/ab und Freifahrt (antriebsabhängig), Entlastung an Endlage aktivierbar, Endlagen über Montagekabel einstellbar, Wellengröße ab $\varnothing = 63$ mm, runder Motorkopf.

Rundkopf RH – verdrahtet

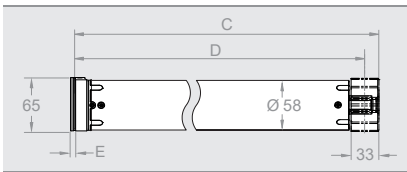

Rund-Kopf RH	L40 RH	L60 RH	L80 RH	L100 RH	L120 RH
Artikel-Nummer	36 723.0001	36 733.0001	36 743.0001	36 753.0001	36 763.0001

Technische Daten

Bemessungs-Drehmoment (Nm)	40	60	80	100	120
Bemessungs-Drehzahl (Upm)	14	14	14	11	11
Bemessungs-Spannung (V)	1 ~ 230	1 ~ 230	1 ~ 230	1 ~ 230	1 ~ 230
Bemessungs-Frequenz (Hz)	50	50	50	50	50
Bemessungs-Strom (A)	1,45	1,55	1,80	1,70	2,00
Bemessungs-Aufnahme (W)	333	356	415	390	460
Betriebsdauer (min S2)	4	4	4	4	4
Länge C (mm)	563	563	593	593	593
Länge D (mm)	546	546	576	576	576
Länge E (mm)	5	5	5	5	5
Gewicht (kg)	4,8	4,8	4,8	4,8	4,8

Kompatibles Zubehör

Kompatibles Zubehör	Vierkantbolzen 16x16
Artikel-Nummer	23 375.1501



Kompatibles Zubehör	SH-Adapter (max. 80 Nm) Somfy und Selve Lager kompatibel
Artikel-Nummer	23 375.0901



Zubehör wie Anschluß- und Montagekabel, Adaptersets und Motorlager finden Sie im Kapitel „Zubehör RevoLine L RH / NHK“ ab Seite 94. Passende Steuerungen finden Sie im Kapitel „Wandgeräte“ ab Seite 184.

SunTop L-868 RH/SunTop L RH



Die leistungsstarken Rohrantriebe der SunTop L-Baureihe sind mit einem Durchmesser von 58 mm für den textilen Sonnenschutz ideal geeignet. Sie gibt es sowohl mit wie

auch ohne integriertem Funksystem. Es stehen Antriebe von 40 bis 120 Nm mit 11 oder 14 Upm zur Verfügung. Die Antriebe lassen sich zeitsparend sowie einfach einbauen.

SunTop L RH-Antriebe mit und ohne Funk gibt es mit folgenden Antriebsköpfen:

Rundkopf

- Rundkopf (mit Vierkantbolzen oder SH-Adapter)
- Rund-Motorkopf überwickelbar

Funk



verdrahtet



Bidirektionales Routing mit ProLine 2



ProLine 2, das bidirektionale Funksystem von elero, ist zuverlässiger, leistungsfähiger und transparenter als unidirektionale Funkstandards. Kern der Technologie (868 MHz) sind bidirektionale Funkkomponenten (Transceiver), welche

die Signale nicht nur empfangen, sondern auch bestätigen und weiterleiten können. Sobald ein Befehl am Antrieb ausgeführt wurde, erhält der Nutzer eine Rückmeldung und kann sich sicher sein, dass die Befehle korrekt ausgeführt werden.



Anwendungen

	SunTop L-868 RH SunTop L RH
Seite	88 / 89
Textiler Sonnenschutz	•

TOP-Funktionen

	SunTop L-868 RH SunTop L RH
Besonderheit	Rundkopf
Mechatronische Endlagen-erkennung mit Softabschaltung	•
Intelligente Kraftmessung	•
Entlastung an Endlage aktivierbar	•
Endlagen über Montagekabel und/oder Handsender einstellbar	•
Blockiererkennung auf/ab	•

Technische Daten

	SunTop L-868 RH SunTop L RH
Bemessungs-Drehmoment (Nm)	40 bis 120
Bemessungs-Drehzahl (Upm)	11, 14
Wellendurchmesser ab (mm)	63
Durchmesser (mm)	58
Länge (mm)	ab 568
Schutzgrad (IP)	44
Endschalterbereich (Umdreh.)	40
Betriebsumgebungstemperatur (°C)	-20 bis +60
Konformität	CE
Anschlusskabel 2,0 m steckbar	•

Endlagen- programmierung

		SunTop L-868 RH SunTop L RH
Oben	Unten	
Auf Anschlag	Frei einstellbar	•
Frei einstellbar	Auf Anschlag	•
Auf Anschlag	Auf Anschlag	•
Frei einstellbar	Frei einstellbar	•

SunTop L-868 RH

Funk-Rohrantriebe
für textilen Sonnenschutz

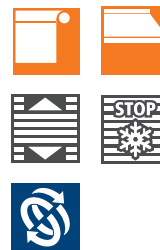

works with
Yubii Home

Mechatronische Endlagenerkennung mit Softabschaltung, intelligente Kraftmessung, Blockiererkennung auf/ab, Entlastung an Endlage aktivierbar, Endlagen über Montagekabel oder Handsender einstellbar, Wellengröße ab $\varnothing = 63$ mm, bidirektionaler Funk (868 MHz) mit automatischer Routingfunktion und Rückmeldung. Runder Motorkopf.

Rundkopf RH – Funk

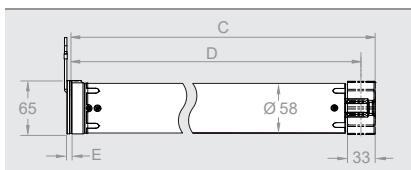

Rund-Kopf RH	L40-868 RH	L60-868 RH	L80-868 RH	L100-868 RH	L120-868 RH
Artikel-Nummer	36 224.0001	36 234.0001	36 244.0001	36 254.0001	36 264.0001

Technische Daten

Bemessungs-Drehmoment (Nm)	40	60	80	100	120
Bemessungs-Drehzahl (Upm)	14	14	14	11	11
Bemessungs-Spannung (V)	1 ~ 230	1 ~ 230	1 ~ 230	1 ~ 230	1 ~ 230
Bemessungs-Frequenz (Hz)	50	50	50	50	50
Bemessungs-Strom (A)	1,45	1,55	1,80	1,70	2,00
Bemessungs-Aufnahme (W)	333	356	415	390	460
Betriebsdauer (min S2)	4	4	4	4	4
Länge C (mm)	563	563	593	593	593
Länge D (mm)	546	546	576	576	576
Länge E (mm)	5	5	5	5	5
Gewicht (kg)	4,8	4,8	4,8	4,8	4,8

Kompatibles Zubehör

Artikel-Nummer	Vierkantbolzen 16x16 23 375.1501
----------------	-------------------------------------



Artikel-Nummer	SH-Adapter (max. 80 Nm) Somfy und Selve Lager kompatibel 23 375.0901
----------------	--



Zubehör wie Anschluß- und Montagekabel, Adaptersets und Motorlager finden Sie im Kapitel „Zubehör Revoline L RH / NHK“ ab Seite 94. Passende Steuerungen wie Funksender und -sensoren finden Sie im Kapitel „Steuerungen“ ab Seite 160.

SunTop L RH

Rohrantriebe für textilen Sonnenschutz



Mechatronische Endlagererkennung mit Softabschaltung, intelligente Kraftmessung, Blockiererkennung auf/ab, Entlastung an Endlage aktivierbar, Endlagen über Montagekabel einstellbar, Wellengröße ab $\varnothing = 63$ mm. Runder Motorkopf.

Rundkopf RH – verdrahtet

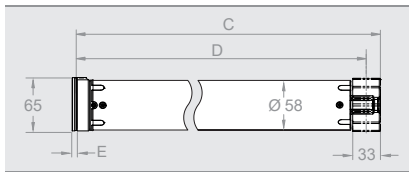

Rund-Kopf RH	L40 RH	L60 RH	L80 RH	L100 RH	L120 RH
Artikel-Nummer	36 223.0001	36 233.0001	36 243.0001	36 253.0001	36 263.0001

Technische Daten					
Bemessungs-Drehmoment (Nm)	40	60	80	100	120
Bemessungs-Drehzahl (Upm)	14	14	14	11	11
Bemessungs-Spannung (V)	1 ~ 230	1 ~ 230	1 ~ 230	1 ~ 230	1 ~ 230
Bemessungs-Frequenz (Hz)	50	50	50	50	50
Bemessungs-Strom (A)	1,45	1,55	1,80	1,70	2,00
Bemessungs-Aufnahme (W)	333	356	415	390	460
Betriebsdauer (min S2)	4	4	4	4	4
Länge C (mm)	563	563	593	593	593
Länge D (mm)	546	546	576	576	576
Länge E (mm)	5	5	5	5	5
Gewicht (kg)	4,8	4,8	4,8	4,8	4,8

Kompatibles Zubehör	Vierkantbolzen 16x16
Artikel-Nummer	23 375.1501



Kompatibles Zubehör	SH-Adapter (max. 80 Nm) Somfy- und Selve-Lager kompatibel
Artikel-Nummer	23 375.0901



Zubehör wie Anschluß- und Montagekabel, Adaptersets und Motorlager finden Sie im Kapitel „Zubehör RevoLine L RH / NHK“ ab Seite 94. Passende Steuerungen finden Sie im Kapitel „Wandgeräte“ ab Seite 184.

VariEco L RH / VariEco L NHK



Die leistungsstarken Rohrantriebe der VariEco L-Baureihe sind mit einem Durchmesser von 58 mm für große Rollläden und den textilen Sonnenschutz ausgelegt. Es stehen Antriebe von 15 bis 120 Nm und je nach Ausführung mit 11 bis 64 Upm

zur Verfügung. Sämtliche Antriebe lassen sich zeitsparend sowie einfach einbauen und einstellen. Die VariEco L NHK-Antriebe verfügen zusätzlich über eine Nothand-Bedienungsmöglichkeit über eine 7 mm-6kant-Kurbel.

VariEco L RH / NHK-Antriebe gibt es mit folgenden Antriebsköpfen:

Rundkopf

- Rundkopf (mit Vierkantbolzen)
- Rund-Motorkopf überwickelbar

verdrahtet



NHK-Kopf (Nothandkurbel)

- NHK-Bedienung über 7 mm-6kant-Kurbel





Anwendungen	VariEco L RH	VariEco L RH Schnellläufer	VariEco L NHK
Seite	92	92	93
Rollladen	•	•	•
Textiler Sonnenschutz	•	•	•
Tore			•

TOP-Funktionen	VariEco L RH	VariEco L RH Schnellläufer	VariEco L NHK
Mechanischer Endschalter	•	•	•
Nothandbedienung über 7 mm-6kant-Welle			•

Technische Daten	VariEco L RH	VariEco L RH Schnellläufer	VariEco L NHK
Bemessungs-Drehmoment (Nm)	40 bis 120	15	40 bis 120
Bemessungs-Drehzahl (Upm)	11, 14	64	11, 14
Wellendurchmesser ab (mm)	63	63	63
Durchmesser (mm)	58	58	58
Länge (mm)	ab 568	598	ab 757
Schutzgrad (IP)	44	44	44
Endschalterbereich (Umdreh.)	27	27	27
Betriebsumgebungstemperatur (°C)	-20 bis +60	-20 bis +60	-20 bis +60
Konformität	CE	CE	CE
Anschlusskabel 2,0 m steckbar	•	•	•

Endlagen-einstellung		VariEco L RH	VariEco L RH Schnellläufer	VariEco L NHK
Oben	Unten			
Frei einstellbar*	Frei einstellbar*	•	•	•

* mechanisch

VariEco L RH

Rohrantriebe für Rollläden und textilen Sonnenschutz



Mechanischer Endschalter, Wellengröße ab $\varnothing = 63$ mm, Rund-Motorkopf, Motorkopf überwickelbar.

Rundkopf RH

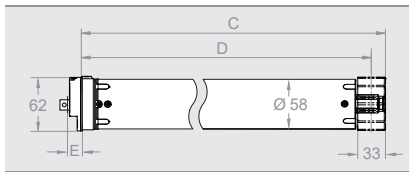

Rund-Kopf RH	L15/64 RH	L40 RH	L60 RH	L80 RH	L100 RH	L120 RH
Artikel-Nummer	36 883.0101	36 923.0102	36 933.0102	36 943.0101	36 953.0101	36 963.0101

Technische Daten

Bemessungs-Drehmoment (Nm)	15	40	60	80	100	120
Bemessungs-Drehzahl (Upm)	64	14	14	14	11	11
Bemessungs-Spannung (V)	1 ~ 230	1 ~ 230	1 ~ 230	1 ~ 230	1 ~ 230	1 ~ 230
Bemessungs-Frequenz (Hz)	50	50	50	50	50	50
Bemessungs-Strom (A)	1,8	1,45	1,55	1,8	1,7	2,0
Bemessungs-Aufnahme (W)	415	333	356	415	390	460
Betriebsdauer (min S2)	4	4	4	4	4	4
Länge C (mm)	593	563	563	593	593	593
Länge D (mm)	575	546	546	576	576	576
Länge E (mm)	15	15	15	15	15	15
Gewicht (kg)	4,85	4,73	4,73	4,73	4,85	4,85

Kompatibles Zubehör¹

Artikel-Nummer	Vierkantbolzen 16x16 23 375.1501
----------------	-------------------------------------



Zubehör wie Anschluß- und Montagekabel, Adaptersets und Motorlager finden Sie im Kapitel „Zubehör RevoLine L RH / NHK“ ab Seite 94. Passende Steuerungen finden Sie im Kapitel „Wandgeräte“ ab Seite 184.

¹Je nach Anwendung

VariEco L NHK

Rohrantriebe mit Nothandkurbel



Mechanischer Endschalter, Wellengröße ab $\varnothing = 63$ mm,
NHK-Motorkopf, Nothand-Bedienung über 7 mm 6kant-Welle.

NHK Kopf

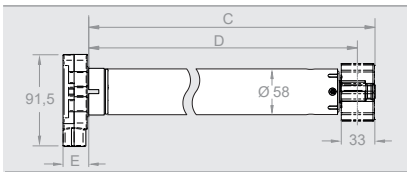

NHK-Kopf	L40 NHK	L60 NHK	L80 NHK	L100 NHK	L120 NHK
Artikel-Nummer	36 925.0002	36 935.0002	36 945.0001	36 955.0001	36 965.0001

Technische Daten

Bemessungs-Drehmoment (Nm)	40	60	80	100	120
Bemessungs-Drehzahl (U _{pm})	14	14	14	11	11
Bemessungs-Spannung (V)	1 ~ 230	1 ~ 230	1 ~ 230	1 ~ 230	1 ~ 230
Bemessungs-Frequenz (Hz)	50	50	50	50	50
Bemessungs-Strom (A)	1,45	1,55	1,8	1,7	2,0
Bemessungs-Aufnahme (W)	333	356	415	390	460
Betriebsdauer (min S2)	4	4	4	4	4
Länge C (mm)	730	730	760	760	760
Länge D (mm)	713	713	743	743	743
Länge E (mm)	27	27	27	27	27
Gewicht (kg)	5,8	5,8	6,2	6,2	6,2

Kompatibles Zubehör

Artikel-Nummer

Montagebeutel
(beinhaltet 16 x 16 mm Motorbolzen und Einstellhilfe)

23 162.0201

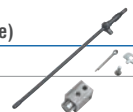

Zubehör wie Anschluß- und Montagekabel, Adaptersets und Motorlager finden Sie im Kapitel „Zubehör RevoLine L RH / NHK“ ab Seite 94.
Passende Steuerungen finden Sie im Kapitel „Wandgeräte“ ab Seite 184.

Kabel und Zubehör für RevoLine L RH-Antriebe

Die Rücknahme von Anschlusskabeln ist ausgeschlossen!



23 395.0201



23 395.0101

Anschlusskabel ohne Antrieb, **weiß**

Artikel-Nummer	Typ/Artikelbeschreibung
23 615.2501	0,2 m steckbar
23 395.0201	2,0 m steckbar
23 395.0301	3,0 m steckbar
23 395.0401	5,0 m steckbar
23 395.0501	10,0 m steckbar
23 395.0901	15,0 m steckbar
23 395.0601	20,0 m steckbar
23 395.2601	QuickConnect mit MiniPlug, IP 65 Kabellänge 0,25 m
23 395.0101	0,4 m steckbar mit Hirschmann-Stecker STAS3, hellgrau, angegoßen
23 395.0801	2,0 m steckbar mit Hirschmann-Stecker STAS3, hellgrau, angeschraubt
23 615.2401	0,2 m Adapterkabel Typ 9/RevoLine

Anschlusskabel ohne Antrieb, **schwarz**

Artikel-Nummer	Typ/Artikelbeschreibung
23 395.6101	0,5m steckbar halogenfrei
23 395.2201	2,0 m steckbar
23 395.2301	3,0 m steckbar
23 395.9301	3,0 m steckbar halogenfrei
23 395.2401	5,0 m steckbar
23 395.9401	5,0 m steckbar halogenfrei
23 395.2501	10,0 m steckbar
23 395.9501	10,0 m steckbar halogenfrei
23 395.4001	10,0 m steckbar halogenfrei mit Tülle
23 395.2101	0,4 m steckbar mit Hirschmann-Stecker STAS3, hellgrau, angegoßen
23 395.8101	0,4 m steckbar mit Hirschmann-Stecker STAS3 halogenfrei, hellgrau, angegoßen
23 395.2901	2,0 m steckbar mit Hirschmann-Stecker STAS3, hellgrau, angeschraubt

Montage-, Anschlusskabel und Zubehör

Artikel-Nummer	Typ/Artikelbeschreibung
23 395.8502	Montagekabel mit 4-poliger Klemme
13 710.5101	Schnellklemme als Ersatz für Montagekabel 23 395.8501
23 285.1201	Kabeladapter 0,25 m 4adrig/STAK3
23 395.2701	QuickConnect, schnelles Verbindungssystem, IP 65
23 395.4701	QuickConnect, 10er-Set
23 846.0001	Hirschmann-Stecker STAS3 (Motorseite), hellgrau mit Bügel
13 701.5301	Hirschmann-Kupplung STAK3 (Anschlußseite), hellgrau
23 999.1001	Hirschmann-Stecker STAS3 (Motorseite) mit Bügel, schwarz
13 703.1001	Hirschmann-Stecker STAK3 (Anschlußseite), schwarz
13 308.0001	Flexible Einstellhilfe



23 395.8502



23 285.1201



13 308.0001



23 395.2701 und
23 395.4701

Montage und Demontage nur in spannungslosem Zustand durchführen!
Anschlüsse am 230V-Netz müssen durch eine autorisierte Fachkraft erfolgen.

Kabel und Zubehör für RevoLine L NHK-Antriebe

Die Rücknahme von Anschlusskabeln ist ausgeschlossen!



Anschlusskabel ohne Antrieb, **weiß**

Artikel-Nummer	Typ/Artikelbeschreibung
23 615.0201	2,0 m steckbar
23 615.0301	3,0 m steckbar
23 615.0401	5,0 m steckbar
23 615.0501	10,0 m steckbar
23 615.0601	20,0 m steckbar
23 615.0101	0,4 m steckbar mit Hirschmann-Stecker



23 615.0201



23 615.0101



23 395.8502



23 285.1201



23 846.0001

Hirschmann-Stecker, Motorseite

Artikel-Nummer	Typ/Artikelbeschreibung
23 846.0001	STAS3 mit Bügel, hellgrau
23 999.1001	Hirschmann-Stecker STAS3, schwarz mit Bügel

Montage-, Anschlusskabel und Zubehör

Artikel-Nummer	Typ/Artikelbeschreibung
23 395.8502	Montagekabel
13 710.5101	Schnellklemme als Ersatz für Montagekabel 23 395.8501
23 285.1201	Kabeladapter 0,25 m 4adrig/STAK3



13 701.5301



13 701.1001

Hirschmann-Kupplungen, Anschlußseite

Artikel-Nummer	Typ/Artikelbeschreibung
13 701.5301	STAK3, hellgrau
13 703.1001	STAK3, schwarz



13 308.0001



23 395.2701 und 23 395.4701

Montage-, Anschlusskabel und Zubehör

Artikel-Nummer	Typ/Artikelbeschreibung
23 395.2701	QuickConnect, schnelles Verbindungssystem, IP 65
23 395.4701	QuickConnect, 10er-Set
13 308.0001	Flexible Einstellhilfe

Montage und Demontage nur in spannungslosem Zustand durchführen!
Anschlüsse am 230 V-Netz müssen durch eine autorisierte Fachkraft erfolgen.

Adaptersets für RH / NHK-Antriebe

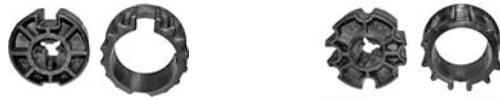

Artikel-Nummer	Typ/Artikelbeschreibung	Nutrohre	Rundrohre	Profilrohre
22 024.0001	Ø 78 x 1,0 mm, MHZ	•		
22 049.0001	Ø 78 x 1,0/1,25 mm, Döhner rund	•		
22 055.0001	Ø 78 x 1,25 mm, Rundnut Röchling	•		
22 057.0001	Ø 78 x 1,0 mm, Flachnut	•		
22 038.0001	Ø 85 x 1,0 mm	•		
22 023.0001	Ø 90 mm, Le-Profil, Ø 89 mm, Deprat	•		
22 085.0001	Ø 90,5 x 1,25 mm, MHZ	•		
22 097.0001	Ø 101,5 x 1,25 / 102,2 x 1,6 mm, Welser SWS	•		
13 116.9601	Ø 63 x 1,5 mm ohne Gewinde		•	
22 025.0001	Ø 63 x 1,5 mm mit 4 x M6-Gewinde		•	
22 044.0001	Ø 70 x 1,5 mm ohne Gewinde		•	
22 026.0001	Ø 70 x 1,5 mm mit 4 x M6-Gewinde		•	
22 045.0001	Ø 70 x 2,0 mm ohne Gewinde		•	
22 027.0001	Ø 70 x 2,0 mm mit 4 x M6-Gewinde		•	
22 058.0001	Ø 83 x 1,5 mm ohne Gewinde		•	
22 031.0001	Ø 83 x 1,5 mm mit 4 x M6 Gewinde		•	
22 046.0001	Ø 98 x 2,0 mm ohne Gewinde		•	
22 022.0001	Ø 98 x 2,0 mm mit 4 x M6-Gewinde		•	
22 047.0001	Ø 102 x 2,0 mm ohne Gewinde		•	
22 021.0001	Ø 102 x 2,0 mm mit 4 x M6-Gewinde		•	
22 048.0001	Ø 133 x 2,5 mm/Ø 133 x 2 mm ohne Gewinde		•	
22 036.0001	Ø 133 x 2,5 mm/ Ø 133 x 2,0 mm mit 4 x M6-Gewinde		•	
13 117.0901	Ø 67 x 1,5 mm, MHZ			•
22 020.0001	8-kant, SW 70, Selve, Eckermann, Roma			•
22 029.0001	Für 6-kant, Ø 75, Butzbach, Mäule			•
22 033.0001	Ø 76 x 1,2 mm, Kittelberger, Wiral			•
22 032.0001	ZF 80, Zurflüh-Feller			•
22 037.0001	Für 6-kant, Ø 85 mm, Butzbach			•
22 035.0001	Für 8-kant, SW 102 x 2,0 mm, Alulux			•
22 028.0001	Für 8-kant, SW 102 x 2,5 mm, Roma			•
22 030.0001	Für 8-kant, SW 114, Heroal			•
22 034.0001	Ø 128 x 1,5 mm, Alukon			•
22 039.0001	Ø 85 x 1,2 mm, Imbac			•
22 043.0001	Ø 85 x 1,2 mm, Griesser			•
13 115.9901	Kupplungsabziehhilfe			

Starre Wellenverbinder MaxiClick



Artikel-Nummer	Typ/Artikelbeschreibung
13 309.1001	MaxiClick, 1-gliedrig
13 309.1101	MaxiClick, 2-gliedrig
13 309.1201	MaxiClick, 3-gliedrig
13 309.1401	Einschubprofil MaxiClick
13 309.1501	Ausgleichsprofil MaxiClick

RevoLine L
RH / NHK

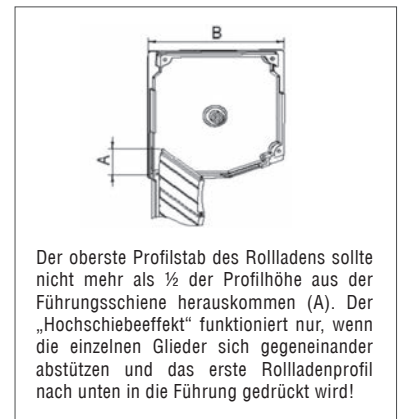

Ermittlung des passenden MaxiClick-Wellenverbinders

Wellenverbinder	Bei Kastentiefe B ¹ (mm)	Anzahl pro Behang	Behanggewicht (kg)	Einsatzbereich
1-gliedrig	125 – 160	pro 60 cm Wellenlänge bzw. je 6 Nm Motorleistung einen starren Wellenverbinder	max. 12 pro Wellenverbinder	Maxi-Profil ¹
2-gliedrig	160 – 200			
3-gliedrig	200 – 250			

¹ Werte sind u.a. abhängig vom Wellentyp.

Hochschiebesicherungen

Hochschiebesicherungen Standardprofil

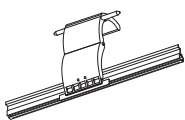

13 301.8801
2-gliedrig
Standardprofil

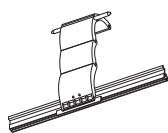

13 301.9001
3-gliedrig
Standardprofil

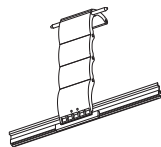

13 301.9201
4-gliedrig
Standardprofil

Befestigungsringe

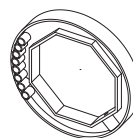

13 301.9601
für 70 mm
8-kant-Welle

16 x 16 mm Motorlager

für RH-Antriebe

(in Verbindung mit Vierkantbolzen 23 375.1501)



und für NHK-Antriebe

(in Verbindung mit Montagebeutel-Set 23 162.0201)

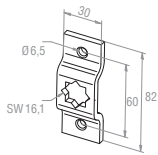

13 106.3501
16 x 16 mm
Teilkreis 60 mm, gekröpft

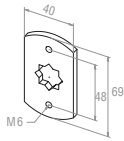

13 103.3901
16 x 16 mm
Teilkreis 48 mm, flach

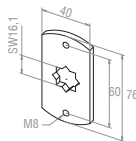

13 103.4001
16 x 16 mm
Teilkreis 60 mm, flach

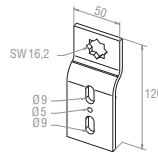

13 301.0801
16 x 16 mm
Stern

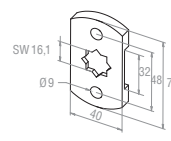

13 110.5601
Distanzplatte für
13 103.3901 (nicht
als Lager einsetzbar)

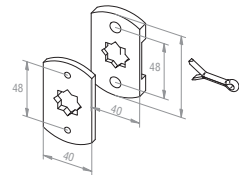

23 109.0001
Motorlager flach 16 x 16 mm,
Teilkreis Ø 48 mm
mit Kunststoff-Distanzplatte und Splint
(enthält Nr. 13 103.3901 und 13 110.5601)

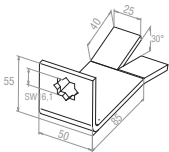

13 300.8501
Eingips-Motorlager
16 x 16 mm

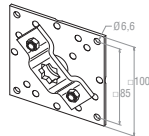

23 833.0001
Grundplatte
mit Motorlager
Teilkreis 48, 60, 90 mm

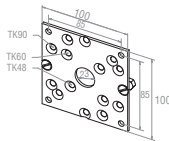

23 687.0501
Grundplatte mit
2 versenkbaren
Schrauben M6 x 16
und Muttern

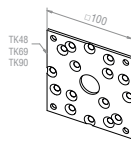

13 109.2902
Adapterplatte
Teilkreis 48, 60, 90 mm,
ohne Motorlager und
Schrauben

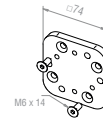

23 687.0401
Distanzplatte
Aluminium, schwarz,
mit 2x M6 x 14 mm
Schrauben

Motorlager für NHK-Antriebe



Distanzplatte

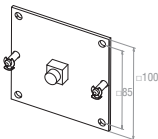

23 800.0001
Motorlagerplatte
für NHK-Motorkopf

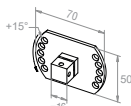

23 687.0201
NHK Motorbefestigung
16 x 16 mm für variablen
Winkel in 15°-Schritten

Vierkantbolzen für RH-Kopf



Bolzen



23 375.1501
16 x 16 mm RH

SH-Adapter für RH-Kopf



SH-Adapter



23 375.0901
max. 80 Nm
Somfy- und Selve-Lager kompatibel
(nicht kompatibel mit VariEco RH-Antrieben)

Motorlager für SH-Antriebe



und für RH-Antriebe (in Verbindung mit SH-Adapter 23 375.0901)



Stern-Motorlager



23 003.1701
Motorlager TK 48 mit
Sicherungsklammer
(kleine Öse) max. 50 Nm

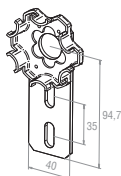

23 003.1801
Motorlager ohne
Sicherungsklammer
(max. 50 Nm)



13 123.4501
Sicherungsklammer
mit großer Öse

23 617.6001
Markisenlager mit
Sicherungsklammer
(kleine Öse)

Handbetätigung

Handkurbeln

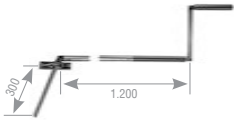

23 764.0002
Knick-Kurbel
mit Gelenklager (45°)
und 7 mm 6-kant



23 731.0002
Gelenklager
mit Markisenöse



23 771.0002
7 mm 6kant
mit Markisenöse
175 mm lang

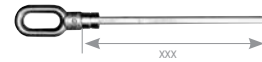

23 771.0102
7 mm 6kant
mit Markisenöse
460 mm lang

23 771.0301
7 mm 6kant
mit Markisenöse
600 mm lang



12 300.0901
Kurbel mit Markisenhaken
Länge 1,4 m

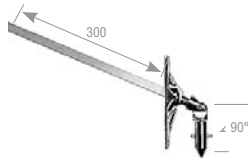

23 772.0002
Gelenklager (45°) für Kurbel
mit Kupplungstrichter

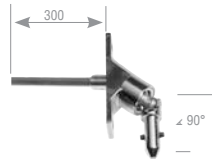

23 342.0001
Gelenklager (90°) für Kurbel
mit Kupplungstrichter

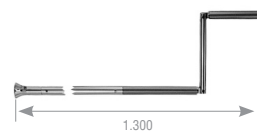

23 773.0001
Knick-Kurbel
mit Kupplungstrichter

NMA Adapterset



23 199.5701
für Typ9/Typ 11-NHK

Basis-Set NMA

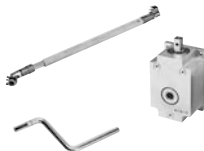

23 199.9501
bestehend aus: Winkel-
getriebe/Gelenkwelle/
Kurbel



23 081.0001
Gelenkwelle, ausziehbar
von 1,70 m – 3,00 m

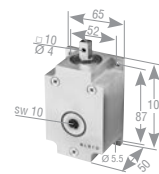

23 030.0001
Winkelgetriebe



13 305.8001
Kurbel für Winkel-
getriebe

Abrollsicherung TA0-RD/X

für Links- oder Rechtseinbau passend für Vorbauelemente



24 031.0001
TA0-RD/X
Maximales Drehmoment 147 Nm
maximale Betriebsdrehzahl 22 min⁻¹
mit Dämpfung und el. Abschaltung

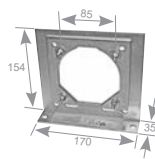

24 040.0001
Stehlagerkonsole komplett
für TA0-RD/X

Adapter TA0-RD/X (immer 2 Stück bestellen)



Artikel-Nummer	Typ/Artikelbeschreibung	Nutrohre	Rundrohre	Profilrohre
13 114.8701	Ø 78 x 1,0 mm/78 x 1,25 mm, Flachnut MHZ	•		
13 117.5301	Ø 78 x 1,0 mm/1,25 mm	•		
13 114.7601	Ø 85 x 1,0 mm	•		
13 117.0501	Ø 90 mm, Le Profil und Ø 89 mm, DEPRAT	•		
13 117.1001	Ø 90,5 x 1,25 mm, MHZ	•		
13 116.9601	Ø 63 x 1,5 mm		•	
13 116.9701	Ø 70 x 1,5 mm		•	
13 117.2801	Ø 70 x 2,0 mm		•	
13 117.7101	Ø 83 x 1,5 mm (mit Profil)		•	
13 117.0301	Ø 102 x 1,5 mm und Ø 102 x 2,0 mm		•	
13 117.0401	Ø 102 x 3,5 mm und Ø 98 x 2,0 mm		•	
13 117.7901	Ø 133 x 2,5 mm und Ø 133 x 2,0 mm		•	
13 117.0901	Ø 67 x 1,5 mm, MHZ			•
13 115.9301	8kant-Welle SW 70 Selve, Döhner, Eckermann			•
13 117.1101	6kant, 75 mm, Butzbach, Mäule			•
13 116.7601	Ø 76 x 1,2 mm, Kittelberger, Wiral			•
13 114.8501	Ø 80 mm, Zurflüh-Feller			•
13 117.8601	6kant-Welle Ø 80 mm, Butzbach			•
13 117.7701	8kant-Welle SW 102 x 2 mm, Alulux			•
13 117.5101	8kant-Welle SW 102 x 2,5 mm, Roma			•
13 117.5501	8kant-Welle SW 114 mm, Heroal			•
13 117.7401	Ø 128 x 1,5 mm, Alukon			•

JA Jalousieantriebe



Die Jalousieantriebe der JA-Baureihe sind mit ihren kompakten Maßen optimal auf die spezifischen Anforderungen von Jalousien/Raffstoren abgestimmt. Die Antriebe gibt es mit mechanischen oder mit elektronischen Endschaltern, die zudem auch mit integriertem Funksystem erhältlich sind. Spezielle Antriebe, die eine externe Nothandbedienung

ermöglichen und SMI-Antriebe für die höchsten Projektanforderungen und volle Integration in die Gebäudeleittechnik, runden das Portfolio ab. Je nach Ausführung stehen Antriebe von 6 bis 20 Nm mit 26 bis 50 Upm zur Verfügung. Alle Antriebe zeichnen sich durch einen einfachen Einbau und schneller Inbetriebnahme aus.

JA Jalousieantriebe gibt es in folgenden Ausführungen:

Antriebsköpfe

JA Comfort-868 / JA Comfort

- beidseitiger Antrieb
- elektronischer Endschalter
- geräuschlose Softbremse mit Langsamgang
- mit/ohne Funk 868 MHz



JA Comfort SMI

- beidseitiger Antrieb
- elektronischer Endschalter mit Positionierung
- Interface zu SMI-Motorsteuerungen
- geräuschlose Softbremse mit Langsamgang



JA Soft / JA dk

- beidseitiger Antrieb
- mechanischer Endschalter auf/ab
- geräuschlose Softbremse (JA-Soft)



JAR Soft / JAR dk

- beidseitiger Antrieb
- mechanischer Endschalter auf/ab1/ab2
- geräuschlose Softbremse (JA-Soft)



JA NHK

- beidseitiger Antrieb
- mechanischer Endschalter
- Nothandbedienung über Kurbel



JA e

- einseitiger Antrieb
- mechanischer Endschalter auf/ab
- Kondensator außenliegend





Anwendungen	JA Comfort-868 JA Comfort	JA Comfort SMI	JA Soft	JA e	JA dk	JAR Soft	JAR dk	JA NHK
Seite	104	105	106	106	106	107	107	108
Jalousien / Raffstoren	•	•	•	•	•	•	•	•

TOP-Funktionen	JA Comfort-868 JA Comfort	JA Comfort SMI	JA Soft	JA e	JA dk	JAR Soft	JAR dk	JA NHK
Besonderheit	Stillstands- erkennung und Bandlängen- ausgleich	Stillstands- erkennung und Band- längen- ausgleich	Geräuschlose Softbremse	Kondensator außenliegend		Geräuschlose Softbremse		Nothand- bedienung
Elektronischer Endschalter	•	•						
Mechanischer Endschalter			•	•	•	•	•	•
Zusatzschalter AB2						•	•	
Geräuschlose Softbremse	•	•	•			•		
Elektromagnetische Bremse				•	•		•	•
Beidseitiger Antrieb	•	•	•		•	•	•	•
Einseitiger Antrieb				•				
Kondensator außenliegend				•				
Frei programmierbare Blendenposition	•	•						
Langsamfahrt während Wendung der Lamellen	•	•						

Technische Daten	JA Comfort-868 JA Comfort	JA Comfort SMI	JA Soft	JA e	JA dk	JAR Soft	JAR dk	JA NHK
Bemessungs- Drehmoment (Nm)	4 bis 9	4 bis 9	6 und 9	6	6 bis 20	6 und 9	6 bis 20	10
Bemessungs- Drehzahl (Upm)	26 bis 50	26 bis 50	26	26	26	26	26	26
Bemessungs-Drehzahl Langsamfahrt (Upm)	6	6	–	–	–	–	–	–
Länge A (mm)	ab 243	ab 243	ab 228	202	ab 228	ab 273	ab 273	328
Geräuschlose Softbremse	•	•	•	–	–	•	–	–
Schutzgrad (IP)	54	54	44	44	44	44	44	44
Endschalterbereich (Umdreh.)	180	180	85	85	85	85	85	85
Betriebsumgebungs- temperatur (°C)	-20 bis +60	-20 bis +60	-20 bis +60	-20 bis +60	-20 bis +60	-20 bis +60	-20 bis +60	-20 bis +60
Konformität								
Anschlusskabel (m)	0,5 (mit Hirschmannstecker STAS3 und Bügel)				0,8 (mit Hirschmannstecker STAS3 und Bügel)	0,5 (mit Hirschmannstecker STAS4 und Bügel)		0,5 (mit Hirschmannstecker STAS3 und Bügel)

Jalousieantriebe JA Comfort /-868



works with
Yubii® Home¹

JA Comfort /-868 Antriebe sind mit weiteren Funktionen ausgestattet, die sowohl den Bedienkomfort als auch die Anlageneigenschaften erhöhen. So verfügen die Antriebe über eine Langsamfahrt, um einen exakten Lamellenwinkel anzufahren, Stillstandserkennung und Bandlängenausgleich. Alle Antriebe gibt es zudem auch mit integriertem Funksystem. Es stehen Antriebe von 4 bis 9 Nm mit 26 bis 50 Upm zur Verfügung. Der Einbau ist einfach und die Inbetriebnahme erfolgt schnell und bequem über das Montagekabel.

JA 06 ..., JA 04/35 ...

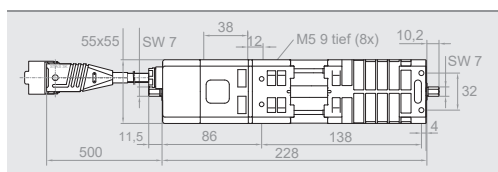

JA 09 ..., JA 06/35 ..., JA 04/50...

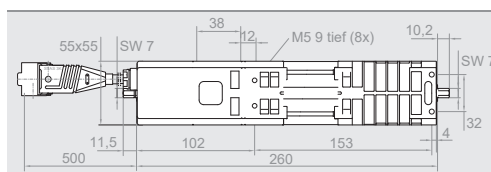

JA Comfort-Kopf	JA 06 Comfort-868	JA 09 Comfort-868	JA 04/35 Comfort-868	JA 06/35 Comfort-868	JA 04/50 Comfort-868
Artikel-Nummer	35 222.0003	35 232.0003	35 226.0003	35 236.0003	35 246.0003

JA Comfort-Kopf	JA 06 Comfort	JA 09 Comfort	JA 04/35 Comfort	JA 06/35 Comfort	JA 04/50 Comfort
Artikel-Nummer	35 221.0003	35 231.0003	35 225.0003	35 235.0003	35 245.0003

Technische Daten

Bemessungs-Drehmoment (Nm)	6	9	4	6	4
Bemessungs-Drehzahl (Upm)	26	26	35	35	50
Bemessungs-Spannung (V)	1 ~ 230	1 ~ 230	1 ~ 230	1 ~ 230	1 ~ 230
Bemessungs-Frequenz (Hz)	50	50	50	50	50
Geräuschlose Softbremse	•	•	•	•	•
Bemessungs-Strom (A)	0,5	0,68	0,5	0,68	0,68
Bemessungs-Aufnahme (W)	115	156	115	156	156
Betriebsdauer (min S2)	5	4	5	4	4
Länge A (mm)	243	258	243	258	258
Gewicht (kg)	1,60	1,95	1,60	1,95	1,95
Betriebsumgebungs-temperatur (°C)	-20 bis +60	-20 bis +60	-20 bis +60	-20 bis +60	-20 bis +60

Kompatibles Zubehör	Montagekabel (4-polige Klemme)
Artikel-Nummer	23 395.8502
	Kabeladapter (4-adrig / STAK3)
Artikel-Nummer	23 285.1201



Kompatibles Zubehör	Kabelführung für JA Comfort
Artikel-Nummer	16 303.3401



	Auflaufpilz, 18 mm, flach (Standard)
Artikel-Nummer	26 200.8701



	Auflaufpilz, 28 mm, flach
Artikel-Nummer	26 200.8801



	Auflaufpilz, 49 mm, flach (extra lang)
Artikel-Nummer	26 200.9101



	Auflaufpilz, 60 mm, abgeschrägt
Artikel-Nummer	26 200.9001



Passendes Zubehör finden Sie im Kapitel „Zubehör Jalousieantriebe“ ab Seite 109. Geeignete Steuerungen wie Funksender und -sensoren finden Sie im Kapitel „Steuerungen“ ab Seite 160.

¹ nur -868-Ausführungen

Jalousieantriebe

JA Comfort SMI



JA Comfort-Antriebe verfügen über eine Langsamfahrt, um einen exakten Lamellenwinkel anzufahren, Stillstandserkennung und Bandlängenausgleich. Es stehen Antriebe von 4 bis 9 Nm mit 26 bis 50 Upm zur Verfügung. Der Einbau ist einfach und die Inbetriebnahme erfolgt schnell und bequem über das SMI-Montagekabel. SMI-Antriebe für die höchsten Projektanforderungen und volle Integration in die Gebäudeleittechnik mit exakter Positionsanhfahrt, Rückmeldung und vielem mehr.

JA 06 ..., JA 04/35 ...

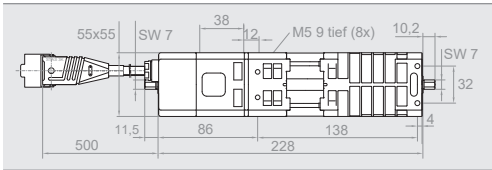

JA 09 ..., JA 06/35 ..., JA 04/50...

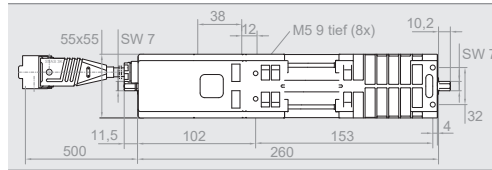

JA Comfort-Kopf	JA 06 Comfort SMI	JA 09 Comfort SMI	JA 04/35 Comfort SMI	JA 06/35 Comfort SMI	JA 04/50 Comfort SMI
Artikel-Nummer	35 357.0001	35 367.0001	35 355.0001	35 365.0001	35 325.0001

Technische Daten

Bemessungs-Drehmoment (Nm)	6	9	4	6	4
Bemessungs-Drehzahl (Upm)	26	26	35	35	50
Bemessungs-Spannung (V)	1 ~ 230	1 ~ 230	1 ~ 230	1 ~ 230	1 ~ 230
Bemessungs-Frequenz (Hz)	50	50	50	50	50
Geräuschlose Softbremse	•	•	•	•	•
Bemessungs-Strom (A)	0,5	0,68	0,5	0,68	0,68
Bemessungs-Aufnahme (W)	115	156	115	156	156
Betriebsdauer (min S2)	5	4	5	4	4
Länge A (mm)	243	258	243	258	258
Gewicht (kg)	1,60	1,95	1,60	1,95	1,95
Betriebsumgebungs-temperatur (°C)	-20 bis +60	-20 bis +60	-20 bis +60	-20 bis +60	-20 bis +60

Kompatibles Zubehör

Kompatibles Zubehör	Montagekabel für SMI-Antriebe mit STAK4
Artikel-Nummer	23 254.0001

Passendes Zubehör finden Sie im Kapitel „Zubehör Jalousieantriebe“ ab Seite 109.
 Passende Steuerungen wie Funksender und -sensoren finden Sie im Kapitel „Steuerungen“ ab Seite 160.

Jalousieantriebe JA / JA Soft



Mechanische Endschalter, geräuschlose Softbremse in den Soft-Ausführungen, geeignet für Kopfleisten ab 51 (h) x 57 (b) mm.

JA 06 Soft

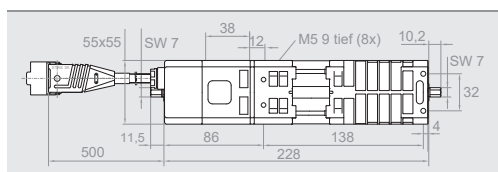

JA 09 Soft

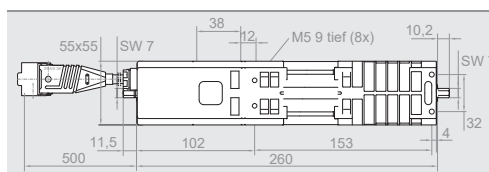

Datenblätter auf Anfrage.

JA-Kopf	JA 06 Soft	JA 09 Soft	JA 06e	JA 06dk	JA 10dk	JA 20dk
Artikel-Nummer	35 204.0003	35 224.0003	35 022.0002	35 052.0003	35 062.0003	35 072.0003

Technische Daten

Bemessungs-Drehmoment (Nm)	6	9	6	6	10	2 x 10
Bemessungs-Drehzahl (Upm)	26	26	26	26	26	26
Bemessungs-Spannung (V)	1 ~ 230	1 ~ 230	1 ~ 230	1 ~ 230	1 ~ 230	1 ~ 230
Bemessungs-Frequenz (Hz)	50	50	50	50	50	50
Geräuschlose Softbremse	•	•	-	-	-	-
Bemessungs-Strom (A)	0,5	0,68	0,5	0,5	0,55	1,0
Bemessungs-Aufnahme (W)	115	156	115	115	125	230
Betriebsdauer (min S2)	5	4	5	5	5	4
Länge A (mm)	228	260	202	228	259	284
Gewicht (kg)	1,77	1,89	1,53	1,71	1,81	2,20
Betriebsumgebungs-temperatur (°C)	-20 bis +60	-20 bis +60	-20 bis +60	-20 bis +60	-20 bis +60	-20 bis +60

Kompatibles Zubehör

Artikel-Nummer	Montagekabel (4-polige Klemme)
	23 395.8502



Artikel-Nummer	Kabeladapter (4-adrig / Stak3)
	23 285.1201



Passendes Zubehör finden Sie im Kapitel „Zubehör Jalousieantriebe“ ab Seite 109.
Passende Steuerungen und Sensoren finden Sie im Kapitel „Wandgeräte“ ab Seite 184.

Jalousieantriebe JAR / JAR Soft



Mechanische Endschalter, nachgeschalteter Zusatzschalter, geräuschlose Softbremse in den Soft-Ausführungen, geeignet für Kopfleisten ab 51 (h) x 57 (b) mm.

JAR 06 Soft

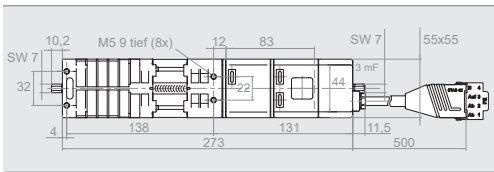

JAR 09 Soft

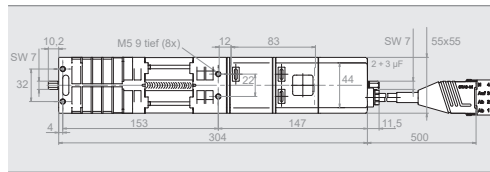

Datenblätter auf Anfrage.

Jalousieantriebe

JA-Kopf	JAR 06 Soft	JAR 09 Soft	JAR 06dk	JAR 10dk	JAR 20dk
Artikel-Nummer	35 084.0003	35 094.0003	35 082.0003	35 092.0003	35 102.0003

Technische Daten

Bemessungs-Drehmoment (Nm)	6	9	6	10	20
Bemessungs-Drehzahl (Upm)	26	26	26	26	26
Bemessungs-Spannung (V)	1 ~ 230	1 ~ 230	1 ~ 230	1 ~ 230	1 ~ 230
Bemessungs-Frequenz (Hz)	50	50	50	50	50
Geräuschlose Softbremse	•	•	-	-	-
Bemessungs-Strom (A)	0,5	0,68	0,5	0,55	1,0
Bemessungs-Aufnahme (W)	115	156	115	125	230
Betriebsdauer (min S2)	5	4	5	5	4
Länge A (mm)	273	304	273	259	329
Gewicht (kg)	1,87	1,87	1,69	1,87	2,31
Betriebsumgebungs-temperatur (°C)	-20 bis +60	-20 bis +60	-20 bis +60	-20 bis +60	-20 bis +60

Kompatibles Zubehör

Artikel-Nummer	Montagekabel für JAR-Antriebe 26.843.0002
----------------	--

Passendes Zubehör finden Sie im Kapitel „Zubehör Jalousieantriebe“ ab Seite 109.
Passende Steuerungen und Sensoren finden Sie im Kapitel „Wandgeräte“ ab Seite 184.

Jalousieantriebe JA NHK



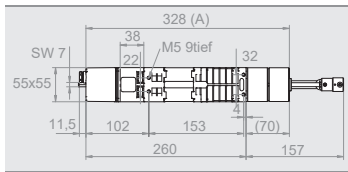

Mechanische Endschalter, Anlage über externes Kurbelgetriebe (selbsthemmend) mit Nothandkurbel bedienbar, geeignet für Kopfleisten ab 51 (h) x 57 (b) mm.

JA 10 NHK im Licht

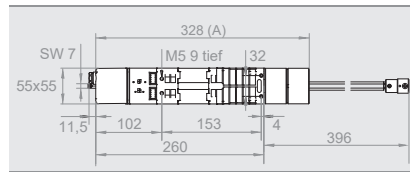

JA 10 NHK aus dem Licht





JA NHK-Kopf		im Licht für 11 mm/6kant	aus dem Licht für 11 mm/6kant	im Licht für 12 mm/4kant	aus dem Licht für 12 mm/4kant
Artikel-Nummer		35 417.0403	35 418.0403	35 417.2403	35 418.2403

Technische Daten

Bemessungs-Drehmoment (Nm)	10	10	10	10
Bemessungs-Drehzahl (Upm)	26	26	26	26
Bemessungs-Spannung (V)	1 ~ 230	1 ~ 230	1 ~ 230	1 ~ 230
Bemessungs-Frequenz (Hz)	50	50	50	50
Geeignet für	11 mm 6kant	11 mm 6kant	12 mm 4kant	12 mm 4kant
Bemessungs-Strom (A)	0,55	0,55	0,55	0,55
Bemessungs-Aufnahme (W)	125	125	125	125
Endschalterbereich (Umdreh.)	85	85	85	85
Betriebsdauer (min S2)	5	5	5	5
Länge A (mm)	328	328	328	328
Gewicht (Kg)	2,1	2,1	2,1	2,1
Betriebsumgebungs-temperatur (°C)	-20 bis +60	-20 bis +60	-20 bis +60	-20 bis +60

Kompatibles Zubehör

	Montagekabel (4-polige Klemme)	
Artikel-Nummer	23 395.8502	
	Kabeladapter (4-adrig / STAK3)	
Artikel-Nummer	23 285.1201	

Passendes Zubehör finden Sie im Kapitel „Zubehör Jalousieantriebe“ ab Seite 109.
Passende Steuerungen und Sensoren finden Sie im Kapitel „Wandgeräte“ ab Seite 184.



Einzelkupplungen

Artikel-Nummer	Typ/Artikelbeschreibung
16 300.3501	6-kant 6,0 mm, mit Bohrung 3,3 mm
16 300.1301	6-kant 8,0 mm, mit Bohrung 3,3 mm
16 300.1401	6-kant 9,0 mm
16 300.8901	4-kant 6,0 mm, mit Bohrung 3,3 mm
16 300.1001	4-kant 8,0 mm, mit Bohrung 3,3 mm
16 300.1101	4-kant 9,0 mm, mit Bohrung 3,3 mm
16 300.1501	Nutrohr Ø 12,0 mm, mit Bohrung 3,3 mm



Einzelkupplungen Quicksnap

Artikel-Nummer	Typ/Artikelbeschreibung
16 300.1202	6-kant 7,0 mm, kurz, mit Bohrung 3,3 mm
16 300.8502	4-kant 7,0 mm, kurz mit Gewinde M4
16 300.2402	4-kant 10,0 mm, kurz, mit Bohrung 3,3 mm
16 300.0702	4-kant 12,0 mm, kurz, mit Bohrung 3,3 mm
16 300.1602	Nutrohr Ø 14,0 mm, kurz, mit Bohrung 3,3 mm

Einzelkupplungen
– (werden bei KITS benötigt)

Artikel-Nummer	Typ/Artikelbeschreibung
26 500.1301	Nutrohr 14 mm, lang, mit Linsenschraube M5x6, ISO7380-1, Poly Fleck, Gewinde beidseitig
26 526.0002	4-kant 12,0 mm, lang, mit Gewindestift M5x16, DIN 916
26 504.0002	4-kant 12,0 mm, lang, mit Gewindestift M5x5, DIN 916
26 500.1202	Nutrohr 14 mm, lang, mit Gewindestift M5x8, DIN 916, Poly-Fleck
26 500.0002	Nutrohr 14 mm, lang, mit Gewindestift M5x8, DIN 916



Kupplungssatz

– 2 Kupplungen; 2 selbstschneidende Schrauben; 2 passende Gewindestifte selbstsichernd

Artikel-Nummer	Typ/Artikelbeschreibung
26 512.1001	6-kant 9,0 mm, mit M5 Gewinde
26 506.1001	6-kant 13,0 mm, mit M5 Gewinde

Kupplungssatz Quicksnap

– 2 Kupplungen; 2 passende Gewindestifte selbstsichernd

Artikel-Nummer	Typ/Artikelbeschreibung
26 514.0002	6-kant 11,0 mm, mit M5 Gewinde
26 522.0002	4-kant 7,0 mm, kurz, mit M5 Gewinde
26 513.1002	4-kant 10,0 mm, lang, mit M5 Gewinde
26 504.1002	4-kant 12,0 mm, lang, mit M5 Gewinde
26 500.1002	Nutrohr 14,0 mm, lang, mit M5 Gewinde

Kupplungssatz

– 2 Kupplungen; kurze Ausführung; keine durchgehende Bohrung; kein Gewinde; 2 selbstschneidende Schrauben; 2 passende Gewindestifte selbstsichernd

Artikel-Nummer	Typ/Artikelbeschreibung
26 517.0001	4-kant 6,0 mm, mit Bohrung 3,3 mm



Verlängerungskabel mit einseitig angeschlossener Hirschmannkupplung STAK3 (Nr. 13 701.5301), anderes Kabelende nicht konfektioniert

Artikel-Nummer	Typ/Artikelbeschreibung
26 618.0201	2,50 m
26 618.0501	5,00 m
26 618.0601	6,00 m
26 618.1001	10,00 m
26 618.3501	15,00 m



Verlängerungskabel mit Hirschmannkupplung Stak 3 (Nr. 13 701.5301) und Hirschmannstecker STAS3 (Nr. 23 846.0001)

Artikel-Nummer	Typ/Artikelbeschreibung
26 617.0101	1,25 m
26 617.0201	2,50 m

Lieferzeit nach Absprache!



Verlängerungskabel mit einseitig angeschlossener Hirschmannkupplung STAK3 (Nr. 13 701.5301) sowie einseitig Kabelende 40 mm abgemantelt. Litzen mit Aderendhülsen versehen

Artikel-Nummer	Typ/Artikelbeschreibung
26 618.2201	2,20 m halogenfrei
26 618.1501	5,00 m
26 618.0901	9,20 m
26 618.2001	10,00 m



23 846.0001



13 708.6601

Hirschmann-Stecker, Motorseite

Artikel-Nummer	Typ/Artikelbeschreibung
23 846.0001	STAS3 mit Bügel, hellgrau
23 999.1001	Hirschmann-Stecker STAS3, schwarz mit Bügel
13 708.6601	STAS4 für JAR oder JA SMI-Antriebe
16 702.0101	Sicherungsbügel STAS4



13 701.5301



13 703.1001



13 704.9801

Hirschmann-Kupplungen, Anschlußseite

Artikel-Nummer	Typ/Artikelbeschreibung
13 701.5301	STAK3, hellgrau
13 703.1001	STAK3, schwarz
13 704.9801	STAK4 für JAR oder JA SMI-Antriebe



23 395.8502



23 285.1201

Montagekabel

Artikel-Nummer	Typ/Artikelbeschreibung
23 395.8502	Montagekabel 4-polig
13 710.5101	Schnellklemme als Ersatz für Montagekabel 23 395.8501
23 285.1201	Kabeladapter 0,25 m, 4-adrig / STAK3
26.843.0002	für JAR-Antriebe mit Hirschmannkupplung STAK4
23 254.0001	Montagekabel für SMI-Antriebe mit STAK4

Artikel-Nummer	Typ/Artikelbeschreibung
23 375.6001	Drahtbrücke für Hirschmannstecker für Funkmotoren



16 101.0102



13 707.5701

Artikel-Nummer	Typ/Artikelbeschreibung
16 101.0102	Kabeltülle für Steckerdurchführung
13 707.5701	Klammer für Kabelführung in Kopfleiste
13 308.4201	Gummitülle
16 103.0901	Kabelschutz für JA Comfort-Motor zum Aufstecken

Schraubenlose Befestigung – Jalousieklemmensets JA

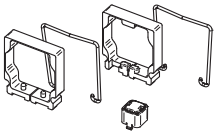

26 611.0001
für Kopfleiste 68 x 66 mm;
Achshöhe 35,0 mm, schwarz
(Griesser)
Set beinhaltet:
2 x 16 300.8802 Spannbügel
1 x 16 300.8602 Gummidämpfer (Motormitte)
1 x 16 300.8701 Gummidämpfer (Getriebeseite)
1 x 26 200.3601 Auflaufpilz orange
(für Soft & dk Motoren)

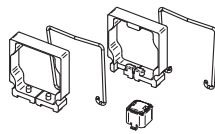

26 612.0001
für Kopfleiste 58 x 56 mm;
Achshöhe 29,0 mm, grau
Set beinhaltet:
2 x 16 302.2001 Spannbügel
1 x 16 302.2102 Gummidämpfer (Motormitte)
1 x 16 302.2201 Gummidämpfer (Getriebeseite)
1 x 26 200.3601 Auflaufpilz orange
(für Soft & dk Motoren)

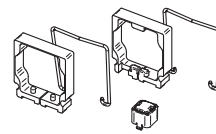

26 613.0002
10er-Set für Kopfleiste
58 x 56 mm;
Achshöhe 29,0 mm
1 Set beinhaltet:
2 x 16 302.2001 Spannbügel
1 x 16 302.2102 Gummidämpfer (Motormitte)
1 x 16 302.2201 Gummidämpfer (Getriebeseite)
1 x 26 200.3601 Auflaufpilz orange
(für Soft & dk Motoren)

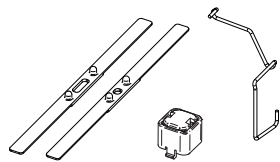

26 529.0001
für Kopfleiste 57 x 51 mm;
Achshöhe 29,5 mm
Set beinhaltet:
2 x 16 302.3201 Spannbügel
1 x 16 103.1801 Gummidämpfer (Motormitte)
1 x 16 103.1901 Gummidämpfer (Getriebeseite)
1 x 26 200.3601 Auflaufpilz orange
(für Soft & dk Motoren)

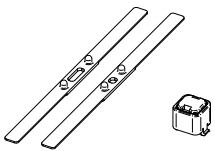

26 528.0001
Kopfleiste 57 x 51 mm;
Achshöhe 29,5 mm
Set beinhaltet:
1 x 16 103.1801 Gummidämpfer
1 x 16 103.1901 Gummidämpfer
1 x 26 200.3601 Auflaufpilz

Montagebeutel JA komplett

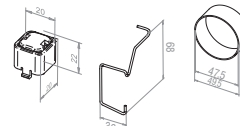

26 527.0001
bestehend aus:
2 x Spannbügel Draht,
2 x Schlauchstück,
1 x Auflaufpilz orange

JA/JAR Montagebeutel mit 2 Dämpfern, 4 Schrauben, Auflaufpilz rechts (orange) und Montageanleitung

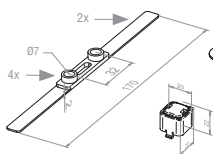

26 520.0002
für Achshöhe 29,5 mm

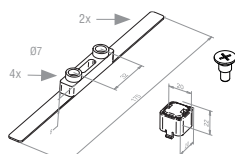

26 521.0002
für Achshöhe 35,5 mm
(Faber)

Bohrschablone

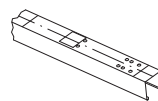

16 801.7001
Bohrschablone

Spannbügel

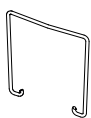

16 300.8802
Spannbügel
für Griesser Dämpfer
(2 x benötigt)

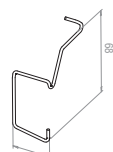

16 302.3201
innenspannend,
für Kopfleiste 57 x 51 mm;
(2 x benötigt)



13 309.3901
Spannbügel
für Schenker Storen
Kanal 80 x 55 mm
(nur 1x benötigt)

Schrauben



16 300.7302
Schrauben für 2,0 mm Dämpferhöhe



16 300.7402
Schrauben für 8,0 mm Dämpferhöhe

Dämpfer (Griesser)

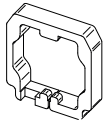

16 302.4601
Dämpfer
für Griesser
Kanal 68 x 66 mm,
weich (grau)
(Getriebeseite)

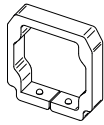

16 302.4502
Dämpfer
für Griesser
Kanal 68 x 66 mm,
weich (grau)
(Motormitte)

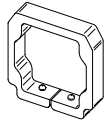

16 300.8701
Dämpfer
für Griesser
Kanal 68 x 66 mm,
hart (schwarz)
(Getriebeseite)

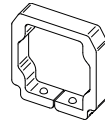

16 300.8602
Dämpfer
für Griesser
Kanal 68 x 66 mm,
hart (schwarz)
(Motormitte)

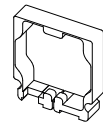

16 302.2201
Gummidämpfer für
Kopfleiste 58 x 56 mm
(Getriebeseite)

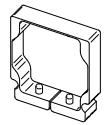

16 302.2102
Gummidämpfer für
Kopfleiste 58 x 56 mm
(Motormitte)

Dämpfer mit Fixiernoppen



16 103.1801
Höhe: 2,0 mm
Noppenabstand: 32,0 mm
(Getriebeseite)



16 103.1901
Höhe: 2,0 mm
Noppenabstand: 22,0 mm
(Motormitte mit 2 Löcher)

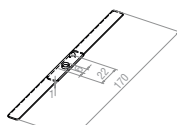

16 104.0801
Höhe: 2,0 mm
Noppenabstand: 22,0 mm
(Motormitte mit 1 Loch)



16 302.8301
Dämpferband für Jalousieantrieb,
je Antrieb werden 2 Stück benötigt

Dämpfer

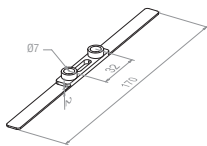

16 101.6001
Höhe: 2,0 mm
Lochabstand: 32,0 mm
(Getriebeseite)

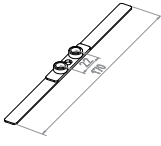

16 101.6101
Höhe: 2,0 mm
Lochabstand: 22,0 mm
(Motormitte)

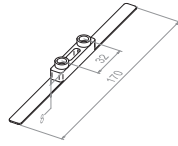

16 101.6201
Höhe: 8,0 mm
Lochabstand: 32,0 mm
(Getriebeseite)

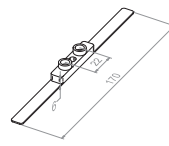

16 101.6301
Höhe: 8,0 mm
Lochabstand: 22,0 mm
(Motormitte)

Dämpfer (Schenker Storen)

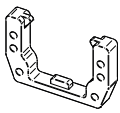

16 300.3001
Dämpfer
für Schenker Storen
Kanal 80 x 55 mm
(Getriebeseite)

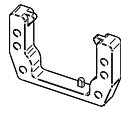

16 300.8301
Dämpfer
für Schenker Storen
Kanal 80 x 55 mm
(Motormitte)

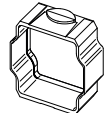

16 307.0002
Dämpfer Warema
(Getriebeseite)

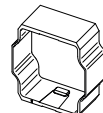

16 307.0102
Dämpfer Warema
(Motormitte)

Dämpfer (Wick)

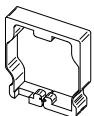

16 302.8101
Dämpfer Wick
(Getriebeseite)

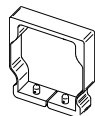

16 302.8202
Dämpfer Wick
(Motormitte)

Auflaufpilze

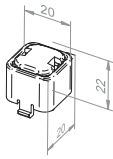

26 200.3601
Auflaufpilz rechts
(orange)



26 200.3701
Auflaufpilz rechts
(orange), verlängert

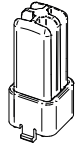

26 200.8101
Verlängerter Auflaufpilz,
49 mm, rechts
(orangener Endschalter),
schwarz

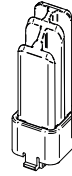

26 200.8001
Abgeschrägter verlängerter
Auflaufpilz, 60 mm, rechts
(orangener Endschalter),
schwarz

Auflaufpilze



16 701.4701
Abgeschrägter Auflaufpilz Aufsatz, schwarz.
Passt auf:
16 101.4501 (1x oder 3x),
16 101.4601 (1x)

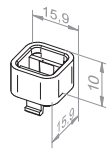

16 101.4502
Pilzverlängerung
à 10,0 mm,
max. 3x übereinander

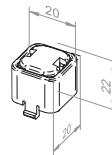

26 200.1101
Auflaufpilz links
(weiss)

Auflaufpilze für JA Comfort

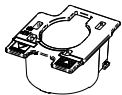

16 303.3401
Kabelführung für
JA Comfort-Antriebe



26 200.8701
Auflaufpilz,
18 mm, flach
(Standard)



26 200.8801
Auflaufpilz,
28 mm, flach

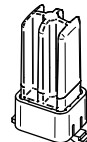

26 200.9101
Auflaufpilz,
49 mm, flach
(extra lang)

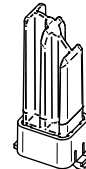

26 200.9001
Auflaufpilz,
60 mm, abgeschrägt

Zeitgemäßer Lebensstil

Bei der stilgerechten Altbausanierung, an denkmalgeschützten Gebäuden und auch bei Neubauten entscheidet man sich oft und gerne für die traditionelle Lösung kombiniert mit moderner Technik – dem elektrisch angetriebenen Klappladen. Der Klappladenantrieb von elero verfügt über eine elektronische Endabschaltung, die während der Inbetriebnahme auf den jeweiligen Drehmomentbedarf angepasst wird. So wird der Klappladen stets sicher und sanft in die jeweilige Endposition gefahren und dank ausgefeilter Technik ein lästiges Klappern verhindert. Daraus ergibt sich eine lange Lebensdauer für den Klappladen, die Mechanik und den Antrieb.



RolSolar-868 DC



Das mit Solarenergie betriebene Antriebssystem stellt eine besonders nachhaltige Lösung für die Automatisierung von Sicht- und Sonnenschutz dar. RolSolar-868 DC-Antriebe werden über einen Akku und ein Solarpanel mit Energie autark versorgt. Daher eignet sich das

System ideal für die nachträgliche Motorisierung von Rollläden und Rollos. Die Steuerung erfolgt mit Funksendern oder z.B. per CenteroHome-App mit Smartphone und Tablet. Es stehen für viele Anwendungen vordefinierte Bundles zur Verfügung.

RolSolar-Bundles mit Funk gibt es mit folgenden Antriebsköpfen:

elero-Kopf

- geringes Abzugsmaß
- passend für sämtliche RevoLine-Motorlager von elero



RH-Kopf (Rundkopf)

- Rohrantrieb mit überwickelbarem Rund-Motorkopf
- sehr geringes Abzugsmaß
- individuell einsetzbar



SH-Kopf (Sternkopf)

- Rohrantrieb mit Stern-Motorkopf
- passend für gängige Stern-Motorlager



Bidirektionaler Funk mit ProLine 2



ProLine 2, das bidirektionale Funksystem von elero, ist zuverlässiger, leistungsfähiger und transparenter als unidirektionale Funkstandards. Kern der Technologie (868 MHz) sind bidirektionale Funkkomponenten (Transceiver), welche

die Signale nicht nur empfangen, sondern auch bestätigen können. Sobald ein Befehl am Antrieb ausgeführt wurde, erhält der Nutzer eine Rückmeldung und kann sich sicher sein, dass die Befehle korrekt ausgeführt werden.



Anwendungen	RoISolar M-868 DC	RoISolar/D+ M-868 DC
Seite	118	119
Rollladen	•	•
Rollos	•	–

TOP-Funktionen	RoISolar M-868 DC	RoISolar/D+ M-868 DC
Mechatronische Endlagen-erkennung mit Softabschaltung	•	•
Intelligente Kraftmessung	•	•
Behangschutz auf/ab	•	•
Autarkes Antriebssystem (keine Verkabelung an Stromnetz notwendig)	•	•
Bidirektionaler Funk (ohne Routingfunktion)	•	•
Endlagen über Funksender einstellbar	•	•
Endlagen selbstlernend mit Entlastungsfunktion oben		•
Nur in Verbindung mit starren Wellenverbindern		•

Technische Daten	RoISolar M-868 DC	RoISolar/D+ M-868 DC
Bemessungs-Drehmoment (Nm)	10 bis 20	10 bis 20
Bemessungs-Drehzahl (Upm)	16	16
Wellendurchmesser ab (mm)	50	50
Durchmesser (mm)	45	45
Länge (mm)	ab 478	ab 478
Schutzgrad (IP)	44	44
Endschalterbereich (Umdreh.)	40	40
Geräuschlose Softbremse	•	•
Betriebsumgebungs-temperatur (°C)	-20 bis +60	-20 bis +60
Konformität	CE	CE
Anschlusskabel 0,27 m steckbar	•	•

Endlagen- programmierung		RoISolar M-868 DC	RoISolar/D+ M-868 DC
Oben	Unten		
Auf Anschlag	Frei einstellbar	•	
Frei einstellbar	Auf Anschlag	•	
Auf Anschlag	Auf Anschlag	•	• <i>Endlagen selbstlernend</i>
Frei einstellbar	Frei einstellbar	•	

RoISolar

Antriebs-Bundles

Rollläden und Rollos

Sie wählen zwischen verschiedenen Antriebstypen sowie Solarpanel und Akku in unterschiedlichen Bauformen. So erhalten Sie eine Lösung, die ganz auf die Gegebenheiten vor Ort zugeschnitten ist.



works with
Yubii Home

elero Kopf – Funk

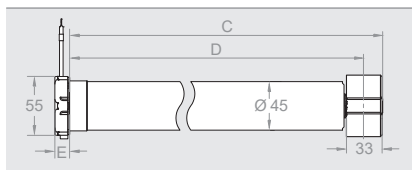

Rundkopf RH – Funk

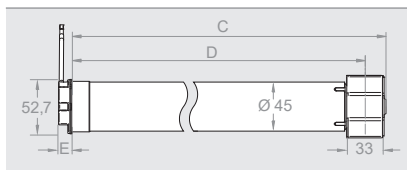

Sternkopf SH – Funk

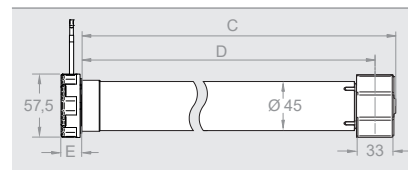

elero-Kopf	M10-868 DC Bundle 1	M20-868 DC Bundle 1	M10-868 DC Bundle 2	M20-868 DC Bundle 2	M10-868 DC Bundle 3	M20-868 DC Bundle 3	M10-868 DC Bundle 4	M20-868 DC Bundle 4
Artikel-Nummer	34 220.0001-01	34 230.0001-01	34 220.0001-02	34 230.0001-02	34 220.0001-03	34 230.0001-03	34 220.0001-04	34 230.0001-04
Rund-Kopf	M10-868 DC RH Bundle 1	M20-868 DC RH Bundle 1	M10-868 DC RH Bundle 2	M20-868 DC RH Bundle 2	M10-868 DC RH Bundle 3	M20-868 DC RH Bundle 3	M10-868 DC RH Bundle 4	M20-868 DC RH Bundle 4
Artikel-Nummer	38 220.0001-01	38 230.0001-01	38 220.0001-02	38 230.0001-02	38 220.0001-03	38 230.0001-03	38 220.0001-04	38 230.0001-04
Stern-Kopf	M10-868 DC SH Bundle 1	M20-868 DC SH Bundle 1	M10-868 DC SH Bundle 2	M20-868 DC SH Bundle 2	M10-868 DC SH Bundle 3	M20-868 DC SH Bundle 3	M10-868 DC SH Bundle 4	M20-868 DC SH Bundle 4
Artikel-Nummer	39 220.0001-01	39 230.0001-01	39 220.0001-02	39 230.0001-02	39 220.0001-03	39 230.0001-03	39 220.0001-04	39 230.0001-04

Zubehör im Bundle inklusive

Anschlusskabel	•	•	•	•	•	•	•	•
Solarpanel mit 2 Befestigungslöchern	•	•	•	•				
Solarpanel mit Klebestreifen					•	•	•	•
Akku-kurz inkl. 2 Halteklammern	•	•			•	•		
Akku-lang			•	•			•	•

Technische Daten

Bemessungs-Drehmoment (Nm)	10	20	10	20	10	20	10	20
Bemessungs-Drehzahl (Upm)	16	16	16	16	16	16	16	16
Bemessungs-Spannung (V DC)	12	12	12	12	12	12	12	12
Geräuschlose Softbremse	•	•	•	•	•	•	•	•
Bemessungs-Strom (A)	4,0	6,0	4,0	6,0	4,0	6,0	4,0	6,0
Bemessungs-Aufnahme (W)	48	72	48	72	48	72	48	72
Betriebsdauer (min S2)	10	10	10	10	10	10	10	10
Länge C (mm)	466	491	466	491	466	491	466	491
Länge D (mm)	449	474	449	474	449	474	449	474
Länge E (mm)	elero Kopf = 14 Rundkopf = 12 Sternkopf = 19							
Gewicht (kg)	1,7	2,2	1,7	2,2	1,7	2,2	1,7	2,2
Betriebsumgebungstemp.(°C)	-20 bis +60	-20 bis +60	-20 bis +60	-20 bis +60	-20 bis +60	-20 bis +60	-20 bis +60	-20 bis +60

Passende Adaptersets und Motorlager finden Sie im Kapitel „Zubehör Revoline M“ ab Seite 70.

Weiteres Zubehör wie zusätzliche Akkupacks, Y-Kabel und Solarpanels finden Sie im Kapitel „Zubehör RoISolar“ ab Seite 122.

Passende Steuerungen wie Funksender finden Sie ebenfalls auf den nächsten Seiten.

RoSolar /D+

Antriebs-Bundles

Nur in Verbindung mit starren Wellenverbindern einsetzbar!

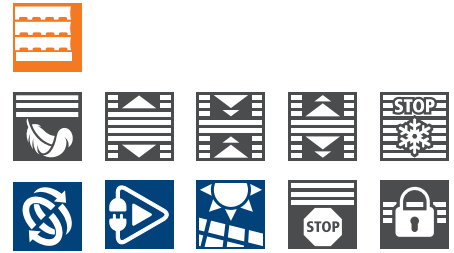

Rollläden

Sie wählen zwischen verschiedenen Antriebstypen sowie Solarpanel und Akku in unterschiedlichen Bauformen. So erhalten Sie eine Lösung, die ganz auf die Gegebenheiten vor Ort zugeschnitten ist.

works with
Yubii Home

elero Kopf – Funk

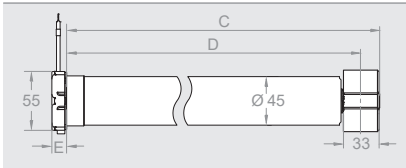

Rundkopf RH – Funk

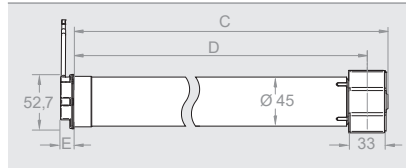

Sternkopf SH – Funk

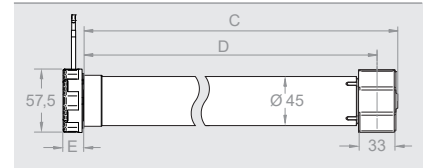

elero-Kopf	/D+ M10-868 DC Bundle 1	/D+ M20-868 DC Bundle 1	/D+ M10-868 DC Bundle 2	/D+ M20-868 DC Bundle 2	/D+ M10-868 DC Bundle 3	/D+ M20-868 DC Bundle 3	/D+ M10-868 DC Bundle 4	/D+ M20-868 DC Bundle 4
Artikel-Nummer	34 320.0001-01	34 330.0001-01	34 320.0001-02	34 330.0001-02	34 320.0001-03	34 330.0001-03	34 320.0001-04	34 330.0001-04
Rund-Kopf	/D+ M10-868 DC RH Bundle 1	/D+ M20-868 DC RH Bundle 1	/D+ M10-868 DC RH Bundle 2	/D+ M20-868 DC RH Bundle 2	/D+ M10-868 DC RH Bundle 3	/D+ M20-868 DC RH Bundle 3	/D+ M10-868 DC RH Bundle 4	/D+ M20-868 DC RH Bundle 4
Artikel-Nummer	38 320.0001-01	38 330.0001-01	38 320.0001-02	38 330.0001-02	38 320.0001-03	38 330.0001-03	38 320.0001-04	38 330.0001-04
Stern-Kopf	/D+ M10-868 DC SH Bundle 1	/D+ M20-868 DC SH Bundle 1	/D+ M10-868 DC SH Bundle 2	/D+ M20-868 DC SH Bundle 2	/D+ M10-868 DC SH Bundle 3	/D+ M20-868 DC SH Bundle 3	/D+ M10-868 DC SH Bundle 4	/D+ M20-868 DC SH Bundle 4
Artikel-Nummer	39 320.0001-01	39 330.0001-01	39 320.0001-02	39 330.0001-02	39 320.0001-03	39 330.0001-03	39 320.0001-04	39 330.0001-04

Zubehör im Bundle inklusive

Anschlusskabel	•	•	•	•	•	•	•	•
Solarpanel mit 2 Befestigungslöchern	•	•	•	•	•	•	•	•
Solarpanel mit Klebestreifen					•	•	•	•
Akku-kurz inkl. 2 Halteklammern	•	•			•	•		
Akku-lang			•	•			•	•

Technische Daten

Bemessungs-Drehmoment (Nm)	10	20	10	20	10	20	10	20
Bemessungs-Drehzahl (Upm)	16	16	16	16	16	16	16	16
Bemessungs-Spannung (V DC)	12	12	12	12	12	12	12	12
Geräuschlose Softbremse	•	•	•	•	•	•	•	•
Bemessungs-Strom (A)	4,0	6,0	4,0	6,0	4,0	6,0	4,0	6,0
Bemessungs-Aufnahme (W)	48	72	48	72	48	72	48	72
Betriebsdauer (min S2)	10	10	10	10	10	10	10	10
Länge C (mm)	466	491	466	491	466	491	466	491
Länge D (mm)	449	474	449	474	449	474	449	474
Länge E (mm)	elero Kopf = 14 Rundkopf = 12 Sternkopf = 19							
Gewicht (kg)	1,7	2,2	1,7	2,2	1,7	2,2	1,7	2,2
Betriebsumgebungstemp. (°C)	-20 bis +60	-20 bis +60	-20 bis +60	-20 bis +60	-20 bis +60	-20 bis +60	-20 bis +60	-20 bis +60

Passende Adaptersets und Motorlager finden Sie im Kapitel „Zubehör Revoline M“ ab Seite 70.
Weiteres Zubehör wie zusätzliche Akkupacks, Y-Kabel und Solarpanels finden Sie im Kapitel „Zubehör RoSolar“ ab Seite 122.
Passende Steuerungen wie Funksender finden Sie ebenfalls auf den nächsten Seiten.

RoSolar Antriebe

Rollladen und Rollos

Einzelne Motoren für Ersatzzwecke oder bei Zusammenstellung außerhalb von Bundles für noch mehr Individualität. Mechatronische Endlagenerkennung mit Softabschaltung, intelligente Kraftmessung, Behangschutz auf/ab, mit automatischer Freifahrt, Entlastung an Endlage aktivierbar, Endlagen über Funk einstellbar, Wellengröße ab $\varnothing = 50$ mm, geräuschlose Softbremse, bidirektionaler Funk 868 MHz mit Rückmeldung (ohne Routing).



elero Kopf – Funk

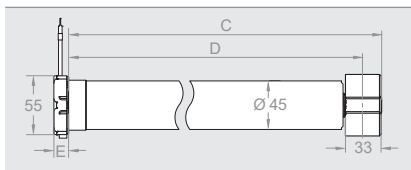

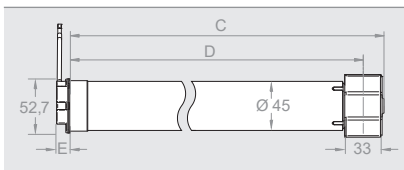

Rundkopf RH – Funk

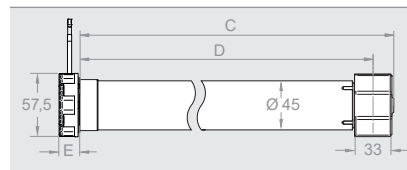

Sternkopf SH – Funk



elero-Kopf				M10-868 DC	M20-868 DC
Artikel-Nummer				34 220.0001	34 230.0001
Rund-Kopf		M1,5/90-868 DC RH	M3/60-868 DC RH	M10-868 DC RH	M20-868 DC RH
Artikel-Nummer		38 360.0001	38 370.0001	38 220.0001	38 230.0001
Stern-Kopf				M10-868 DC SH	M20-868 DC SH
Artikel-Nummer				39 220.0001	39 230.0001

Technische Daten

Bemessungs-Drehmoment (Nm)	1,5	3	10	20
Bemessungs-Drehzahl (Upm)	90	60	16	16
Bemessungs-Spannung (V DC)	12	12	12	12
Geräuschlose Softbremse	–	–	•	•
Bemessungs-Strom (A)	4,0	4,5	4,0	6,0
Bemessungs-Aufnahme (W)	48	54	48	72
Betriebsdauer (min S2)	10	10	10	10
Länge C (mm)	466	491	466	491
Länge D (mm)	449	474	449	474
Länge E (mm)	elero Kopf = 14 Rundkopf = 12 Sternkopf = 19			
Gewicht (kg)	1,7	1,7	1,7	2,2
Betriebsumgebungstemperatur (°C)	-20 bis +60	-20 bis +60	-20 bis +60	-20 bis +60

Passende Adaptersets und Motorlager finden Sie im Kapitel „Zubehör RevoLine M“ ab Seite 70. Weiteres Zubehör wie zusätzliche Akkupacks, Y-Kabel und Solarpanels finden Sie im Kapitel „Zubehör RoSolar“ ab Seite 122. Passende Steuerungen wie Funksender finden Sie ebenfalls auf den nächsten Seiten.

RoISolar /D+ Antriebe

Nur in Verbindung mit starren Wellenverbindern einsetzbar!



Rollladen

Einzelne Motoren für Ersatzzwecke oder bei Zusammenstellung außerhalb von Bundles für noch mehr Individualität. Mechatronische Endlagenerkennung mit Softabschaltung, intelligente Kraftmessung, Behangschutz auf/ab und automatische Freifahrt, Endlagen selbstlernend mit Entlastungsfunktion, Wellengröße ab $\varnothing = 50$ mm, geräuschlose Softbremse, bidirektionaler Funk 868 MHz mit Rückmeldung (ohne Routing).

elero Kopf – Funk

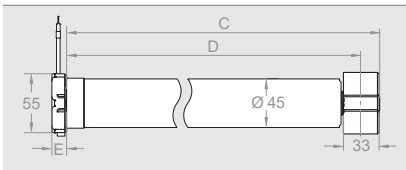

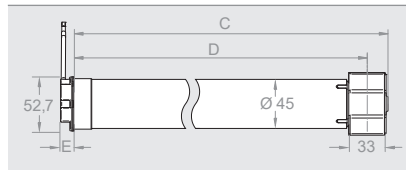

Rundkopf RH – Funk

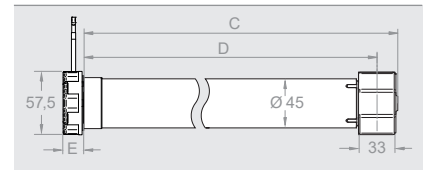

Sternkopf SH – Funk



elero-Kopf 	/D+ M10-868 DC	/D+ M20-868 DC
Artikel-Nummer	34 320.0001	34 330.0001
Rund-Kopf 	/D+ M10-868 DC RH	/D+ M20-868 DC RH
Artikel-Nummer	38 320.0001	38 330.0001
Stern-Kopf 	/D+ M10-868 DC SH	/D+ M20-868 DC SH
Artikel-Nummer	39 320.0001	39 330.0001

Technische Daten		
Bemessungs-Drehmoment (Nm)	10	20
Bemessungs-Drehzahl (Upm)	16	16
Bemessungs-Spannung (V DC)	12	12
Geräuschlose Softbremse	•	•
Bemessungs-Strom (A)	4,0	6,0
Bemessungs-Aufnahme (W)	48	72
Betriebsdauer (min S2)	10	10
Länge C (mm)	466	491
Länge D (mm)	449	474
Länge E (mm)	elero Kopf = 14 Rundkopf = 12 Sternkopf = 19	
Gewicht (kg)	1,7	2,2
Betriebsumgebungs-temperatur (°C)	-20 bis +60	-20 bis +60

Passende Adaptersets und Motorlager finden Sie im Kapitel „Zubehör RevoLine M“ ab Seite 70. Weiteres Zubehör wie zusätzliche Akkupacks, Y-Kabel und Solarpanels finden Sie im Kapitel „Zubehör RoISolar“ ab Seite 122. Passende Steuerungen wie Funksender finden Sie ebenfalls auf den nächsten Seiten.

RoSolar

Steuerungen und Zubehör



Für jedes RoSolar-Bundle ist ein Funksender erforderlich, der im Lieferumfang nicht enthalten ist. Folgende Sender stehen zur Auswahl:

MonoCom



– 1-Kanal-Handsender

VarioCom



– 6-Kanal-Handsender
– Umschaltung Hand-/
Automatikbetrieb

MonoTec-868



– 1-Kanal-Wandsender
– Sendeanzeige LED

QuinTec-868



– 5-Kanal-Wandsender
– Umschaltung Hand-/
Automatikbetrieb

	MonoCom	VarioCom
Artikel-Nummer	28 405.0002	28 445.0002

	MonoTec-868	QuinTec-868
Artikel-Nummer	28 650.0002	28 655.0002

Technische Daten		
Bemessungs-Spannung (V DC)	3	3
Batterietyp	2 x Micro LR03 (AAA)	2 x Micro LR03 (AAA)
Schutzgrad (IP)	20	20
Betriebsumgebungs- temperatur (°C)	0 bis +50	0 bis +50
Einzelkanäle	1	6
Kanäle in Gruppen kombinierbar	–	•
Zentralkanal	–	–
Bidirektionaler Funk (868 Mhz)	•	•
Maße L x B x H (mm)	151 x 49 x 14	151 x 49 x 14
Standard-Lieferumfang	inkl. Wandhalterung, Befestigungsset, 2 Batterien	





Bemessungs-Spannung (V DC)	3	3
Batterietyp	3 V Batterie CR 2032	3 V Batterie CR 2032
Schutzgrad (IP)	20	20
Betriebsumgebungs- temperatur (°C)	0 bis +50	0 bis +50
Einzelkanäle	1	5
Kanäle in Gruppen kombinierbar	–	–
Zentralkanal	–	1
Bidirektionaler Funk (868 Mhz)	•	•
Maße L x B x H (mm)	50 x 50 x 9,6	50 x 50 x 9,6
Standard-Lieferumfang	inkl. Befestigungsset und Batterie	





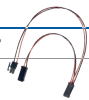
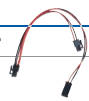

RoSolar

Steuerungen und Zubehör

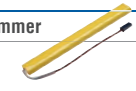

Jedes RoSolar-Antriebssystem kann über ein Y-Kabel auch nachträglich um einen Akku und/oder Solarpanel erweitert werden (sollte sich die Leistung von Batterie oder Sonneneinstrahlung einmal als nicht ausreichend erweisen). Ein Netzteil kann die Akkus darüber hinaus an dunklen Wintertagen laden.

Kompatibles Zubehör	Solarpanel mit 2 Befestigungslöchern¹
Artikel-Nummer	13 124.7003
	
Kompatibles Zubehör	Solarpanel mit Klebestreifen¹
Artikel-Nummer	13 125.1903
	
Kompatibles Zubehör	Y-Kabel Typ A
Artikel-Nummer	13 710.6801
	
Kompatibles Zubehör	Y-Kabel Typ B
Artikel-Nummer	13 710.6901
	
Kompatibles Zubehör	Verlängerungskabel kurz (450 mm)
Artikel-Nummer	23 618.2001
	
Kompatibles Zubehör	Verlängerungskabel lang (1.200 mm)
Artikel-Nummer	23 618.2101
	

Kompatibles Zubehör	Anschlusskabel
Artikel-Nummer	23 395.6301
	
Kompatibles Zubehör	Akku lang²
Artikel-Nummer	13 710.3802
	
Kompatibles Zubehör	Akku kurz²
Artikel-Nummer	13 710.4802
	
Kompatibles Zubehör	Halteklammer für Akku kurz
Artikel-Nummer	16 307.1001
	
Kompatibles Zubehör	Ladegerät³
Artikel-Nummer	13 710.6701
	
Kompatibles Zubehör	Abstandshalter für Solarpanel mit 2 Befestigungslöchern
Artikel-Nummer	13 125.1201
	

Technische Daten

Solarpanel	
Maße Solarpanel mit 2 Befestigungslöchern (mm)	470 × 60
Maße Solarpanel mit Klebestreifen (mm)	455 × 60
Leistung (W) Solarpanel (peak)	4,2
Schutzart (IP-Code) Solarpanel	64
Akkupack	
Type Akkupack	NiMH
Maße Akkupack kurz, ohne Kabel (mm)	250 × 29,5 × 15
Maße Akkupack lang, ohne Kabel (mm)	500 × 16 × 16
Maße Halteklammer für Akku kurz (mm)	24,1 × 28,1 × 15
Ladestrom (mA)	230
Entladestrom (empfohlen) (mA)	210 bis 4.000 (bei 20 °C)
Bemessungsspannung Akkupack (V)	12,0
Kapazität Akkupack (Ah)	2,1
Nennladung (Wh) Akkupack	25,8
Schutzart (IP-Code) Akkupack	X4
Schutzklasse	III
Kabel	
Länge Anschlusskabel (mm)	270
Länge Y-Kabel A (mm)	300 / 200
Länge Y-Kabel B (mm)	300 / 200
Länge Verlängerungskabel kurz (mm)	450
Länge Verlängerungskabel lang (mm)	1.200
Ladegerät	
Länge Kabel (m)	1,80

¹ Um das Solarpanel mit dem vorhandenen Solarpanel verbinden zu können, wird ein Y-Kabel Typ A benötigt.

² Um den Akku mit dem vorhandenen Akku verbinden zu können, wird ein Y-Kabel Typ B benötigt.

³ Um das Ladegerät verwenden zu können, wird ein Y-Kabel Typ A benötigt.

Solare Antriebssysteme



Mit der Energieeinheit, bestehend aus Solarpanel und Akku, sowie dem breit gefächerten Angebot an Antrieben und Steuerungskomponenten wird der Einsatz in Rollläden, textilen Sonnenschutzanlagen und Jalousien/Raffstoren

ermöglicht. Und dies ausschließlich mit Sonnenenergie! Die Bedienung erfolgt bequem über einen Funksender auf Basis des unidirektionalen elero-Funksystems mit 868 MHz.

Folgende Antriebsausführungen für Solare Systeme von elero gibt es:

VariEco M DC / -868 DC

- Mechanischer Endschalter
- Unidirektionaler Funk (868 MHz)

Funk

verdrahtet



SunTop L-868 DC

- Mechatronische Endlagenerkennung mit Softabschaltung
- Unidirektionaler Funk (868 MHz)



JA Soft DC

- Mechanischer Endschalter
- Quickon-Endstück (QuickConnect)





Anwendungen	VariEco M DC	VariEco M-868 DC	SunTop L-868 DC	JA Soft DC
Seite	126	126	126	126
Rollladen	•	•		
Textiler Sonnenschutz	•	•	•	
Jalousie / Raffstore				•

TOP-Funktionen	VariEco M DC	VariEco M-868 DC	SunTop L-868 DC	JA Soft DC
Mechatronische Endlagen-erkennung mit Softabschaltung			•	
Mechanischer Endschalter	•	•		•
Intelligente Kraftmessung			•	
Autarkes Antriebssystem (keine Verkabelung an Stromnetz notwendig)	•	•	•	•
Unidirektionaler Funk 868 MHz (ohne Routingfunktion)		•	•	
Endlagen über Funksender einstellbar			•	
Endlagen über Montagekabel einstellbar			•	

Technische Daten	VariEco M DC	VariEco M-868 DC	SunTop L-868 DC	JA Soft DC
Bemessungs-Drehmoment (Nm)	2,5, 10 und 12	10 und 12	6 und 40	4 und 10
Bemessungs-Drehzahl (Upm)	16	16	50 und 12	33 und 26
Wellendurchmesser ab (mm)	50	50	63	–
Durchmesser (mm)	45	45	59	–
Länge (mm)	491 und 511	491 und 511	558	260 (Gerät ohne Anschlusskabel)
Schutzgrad (IP)	44	44	44	44
Endschalterbereich (Umdreh.)	35	35	40	85
Geräuschlose Softbremse	•	•	–	•
Betriebsumgebungstemperatur (°C)	-20 bis +60	-20 bis +60	-20 bis +60	-20 bis +60
Konformität	CE	CE	CE	CE
Anschlusskabel 3,0 m steckbar	•	•	•	
Anschlusskabel 0,8 m				•

Endlagenprogrammierung		VariEco M DC	VariEco M-868 DC	SunTop L40-868 DC	JA Soft DC
Oben	Unten				
Auf Anschlag	Frei einstellbar			•	
Frei einstellbar	Frei einstellbar	•	•	•	•

Solare Antriebssysteme

Antriebe



Rollläden, Textiler Sonnenschutz,
Jalousien/Raffstoren

VariEco M DC / -868 DC: Mechanischer Endschalter, geräuschlose Softbremse, Wellengröße ab $\varnothing = 50$ mm, Anschlusskabel 3,0 m steckbar, unidirektionaler Funk 868 MHz (nur Funk-Version)

SunTop L-868 DC: Mechatronische Endlagenerkennung mit Softabschaltung, intelligente Kraftmessung, Blockiererkennung auf/ab, Endlagen über Montagekabel und Handsender einstellbar, Wellengröße ab $\varnothing = 63$ mm

JA Soft DC: Mechanischer Endschalter, geräuschlose Softbremse, Anschlusskabel 0,8 m mit Quickon-Endstück (QuickConnect)

VariEco M (-868) DC

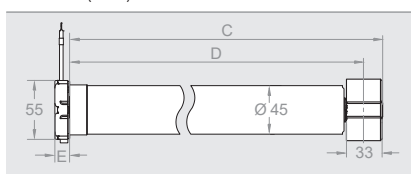

SunTop L-868 DC

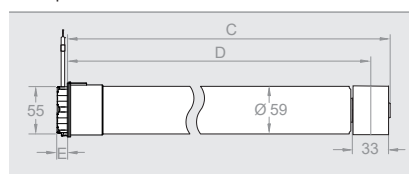

JA Soft DC

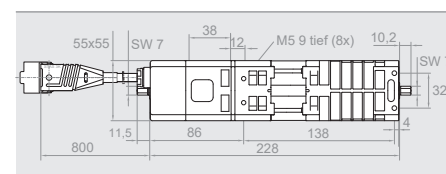

	VariEco M2,5/60 DC	VariEco M10 DC	VariEco M12 DC	VariEco M10-868 DC	VariEco M12-868 DC	SunTop L6/50-868 DC	SunTop L40-868 DC	JA 04 Soft DC	JA 10 Soft DC
Artikel-Nummer	34 600.0101	34 621.0101	34 611.0101	34 622.0101	34 612.0101	36 403.0001	36 352.0002	35 113.0001	35 093.0002

Technische Daten

Bemessungs-Drehmoment (Nm)	2,5	10	12	10	12	6	40	4	10
Bemessungs-Drehzahl (Upm)	60	16	16	16	16	50	12	33	26
Bemessungs-Spannung (V DC)	12	12	12	12	12	12	12	12	12
Bemessungs-Strom (A)	3,0	3,75	3,5	3,75	3,5	8	10	4,0	8,5
Bemessungs-Aufnahme (W)	36	45	42	45	42	96	120	48	102
Geräuschlose Softbremse	•	•	•	•	•	–	–	•	•
Betriebsdauer (min S2)	10	10	10	10	10	10	10	10	10
Länge C (mm)	497	477	497	477	497	542	542	260	260
Länge D (mm)	480	460	480	460	480	525	525	800	800
Länge E (mm)	14	14	14	14	14	16	16	11,5	11,5
Gewicht (kg)	1,7	1,6	1,7	1,6	1,7	3,78	3,78	1,6	1,6
Betriebsumgebungs-temperatur (°C)	-20 bis +60	-20 bis +60	-20 bis +60	-20 bis +60	-20 bis +60	-20 bis +60	-20 bis +60	-20 bis +60	-20 bis +60

Zubehör für die Rohrantriebe wie Anschluß- und Montagekabel, Adaptersets und Motorlager finden Sie im Kapitel „RevoLine M Zubehör“ ab Seite 70 und auf der folgende Seite „Solare Antriebssysteme Steuerungen und Zubehör“. Zubehör für die JA-Antriebe ab Seite 109.

Passende Steuerungen wie Funksender und -sensoren finden Sie im Kapitel „Steuerungen“ ab Seite 160.

Für RevoLine SunTop L40-868 DC bitte geeignete Adaptersets für RevoLine L RH ab Seite 94 verwenden.

Solare Antriebssysteme

Steuerungen und Zubehör

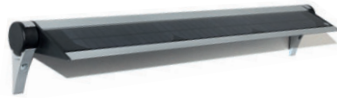

Combio-868 JA DC

- Unidirektionaler Funkempfänger für Jalousie-Gleichstromantriebe (mit Anschlussleitungen und doppel-seitigem Klebeband)

Energieeinheit

- Energieeinheit komplett:
 - Solarmodul inkl. Akku mit Laderegelung (vorgeladen und einsatzbereit)
 - Steckverbinder und 2 Wandlager

	Combio-868 JA DC	Energieeinheit
Artikel-Nummer	28 506.0005	22 050.0002

Technische Daten

Bemessungs-Spannung (V DC)	12 – 13,5	13,2
Bemessungs-Strom (A)	3,75	–
Bemessungs-Aufnahme (W)	45	–
Schaltstrom (mA)	100	–
Schutzgrad (IP)	56	44
Betriebsumgebungs-temperatur (°C)	-20 bis +70	-10 bis +60
Betriebsdauer (min S2)	5	–
Maße L x B x H (mm)	100 x 40 x 15	615 x 98 x 44

Kompatibles Zubehör



Akku mit Laderegelung (LiFePo 13,2V 2300 mAh)

Artikel-Nummer	13 709.8102
----------------	-------------

Steckverbinder Energieeinheit/Antrieb (für Rohrantriebe)



Artikel-Nummer	13 306.9601
----------------	-------------

Anschlusskabel steckbar 3,0 m (für Rohrantriebe)



Artikel-Nummer	23 395.6001
----------------	-------------

QuickConnect (wird benötigt bei Verwendung der Antriebe ohne Steuerung und Energieeinheit)



Artikel-Nummer	23 395.2701
----------------	-------------

Montagekabel DC



Artikel-Nummer	23 279.0001
----------------	-------------

Zubehör und Komponenten



Funksender
ab Seite 160



Funksensoren
ab Seite 178

Smarte elero Welt

Bei einem intelligenten Haus geht es in erster Linie darum, das Wohnen sicherer und komfortabler zu machen und darüber hinaus Energie zu sparen. Die täglichen Abläufe der Nutzerinnen und Nutzer werden durch automatische Szenen, Sprachbefehle und die Fernsteuerung von Geräten erleichtert. Immer mehr Smart Home-Lösungen werden nachgefragt – sowohl im Neubau als auch in der Nachrüstung. Wer flexibel bleiben möchte, wählt ein offenes System, das auch Geräte anderer Hersteller einbinden kann.

Als internationale Referenz in der Gebäudeautomatisierung sind wir den hohen Anforderungen des Marktes gewachsen und bieten Ihnen Smart Home-Systeme für jede Anforderung: **Yubii Home** und **Centero Home**



Yubii® Home



Das Smart Home-System automatisiert Haus oder Wohnung in vollem Umfang und ist ein echtes All-in-One-System für eine Welt voller Möglichkeiten. Mit Yubii Home wird das Zuhause smart und das Leben leichter. Das vielseitige Gateway integriert Produkte und Funkprotokolle von elero und Nice. Dank seiner Kompatibilität mit dem Protokoll Z-Wave® lassen sich unzählige Geräte anderer Marken in das System einbinden.

Nutzerinnen und Nutzer profitieren dank Automatisierung und intelligenten Verknüpfungen von mehr:

- Wohnkomfort und Lebensqualität
- Nachhaltigkeit und Energieeinsparung
- Sicherheit
- Kosteneinsparung

Yubii Home ist das Herzstück des neuen smarten Zuhauses. Der Smart Hub verwaltet alle Smart Devices und kommuniziert mit ihnen. Er empfängt die Daten der Z-Wave-Sensoren, verarbeitet sie und lässt geeignete Vorgänge durchführen. Über die Sprachassistenten Amazon Alexa, Google Assistant und mit Siri Shortcuts lassen sich alle Anwendungen ganz einfach mit der Stimme steuern. Auch von jedem Ort der Welt aus – über die Yubii-App auf das Smartphone oder Tablet. Nahezu alle bidirektionalen elero Funkantriebe und

Funkempfänger können in die Smart Home Umgebung von Yubii Home eingebunden werden. Gekennzeichnet im Katalog mit diesem Logo:



Darüber hinaus ist Yubii Home kompatibel mit mehr als 3.000 Geräten anderer, namhafter Hersteller. Zudem kann das Gateway eine IP-Kamera und bis zu fünf Geräte über App-Plugins unterstützen.



Für eine smarte Anwendung mit Schwerpunkt Sicht- und Sonnenschutz ist Centero Home eine nutzerfreundliche und marktgerechte Lösung. Ein modulares System, das die Konzentration auf den Anwendungsschwerpunkt Sicht- und Sonnenschutz erlaubt, aber auch zeitgemäße Erweiterungen durch Haustechnikgeräte anderer Hersteller zulässt.

Zwei verschiedene Apps für Fachbetrieb und Nutzer:in:

- Centero Connect – die Installations-App für den Fachpartner
- Centero Home – die Anwendungs-App für die komfortable Bedienung

Centero Home ist der ideale Einstieg in die Smart Home Welt. Die Kontrolle, Steuerung und Automatisierung von Haustechnikprodukten ist mittels Funk (868 MHz, 433 MHz), IP und Infrarot möglich. Centero Home kann sowohl in der Cloud als auch lokal im WLAN genutzt werden. Es werden alle Funktionen rund um die Sonnenschutz- und Rollladensteuerung abgedeckt. Darüber hinaus können Haustechnik- und Sicherheitskomponenten sowie Lifestyle-Produkte anderer Hersteller eingebunden werden.



Yubii® Home

Your life gets better.



Das Zuhause wird smart und das **Leben leichter.**

Yubii Home ist das Herzstück eines neuen smarten Zuhauses. Ein System, das sich um den Komfort und die Sicherheit der ganzen Familie kümmert und darüber hinaus den Energieverbrauch senken kann.

Bei allen Verbrauchern steht eines dieser Nutzenversprechen beim Kauf eines Smart Home-Systems im Vordergrund. Deshalb haben wir ab Seite 137 Starterkits zusammengestellt, die an diesen Bedürfnissen orientiert sind.



Yubii® Home



Mit Yubii Home wird das Zuhause smart. Das Gateway ermöglicht Automatisierung, die auf den Lebensstil der Menschen zugeschnitten ist und für Wohnkomfort, Sicherheit und Nachhaltigkeit sorgt. Es verwaltet alle Smart Devices und kommuniziert mit ihnen. Es empfängt die Daten der Z-Wave-Sensoren, verarbeitet sie und lässt

geeignete Vorgänge durchführen. Über die Sprachassistenten Amazon Alexa, Google Assistant und Siri-Shortcuts lassen sich alle Anwendungen ganz einfach mit der Stimme steuern. Per Yubii-App auf das Smartphone oder Tablet hat man sein Zuhause immer im Blick – in den eigenen vier Wänden und an jedem anderen Ort.

Bidirektionales Routing mit ProLine 2



ProLine 2, das bidirektionale Funksystem von elero, ist zuverlässiger, leistungsfähiger und transparenter als unidirektionale Funkstandards. Kern der Technologie (868 MHz) sind bidirektionale Funkkomponenten (Transceiver), welche

die Signale nicht nur empfangen, sondern auch bestätigen und weiterleiten können. Sobald ein Befehl am Antrieb ausgeführt wurde, erhält der Nutzer eine Rückmeldung und kann sich sicher sein, dass die Befehle korrekt ausgeführt werden.

Kabelloses Z-Wave Netzwerk



Das kabellose Z-Wave-Netzwerk ist ein drahtloser Kommunikationsstandard, der für die Heimautomation entwickelt wurde und in Sensoren, Modulen, Schaltern und anderen Smart Devices zum Einsatz kommt. Es ermöglicht die bequeme

Fernsteuerung von Geräten. Die Funkkommunikation ist auf geringen Energieverbrauch und hohe Kommunikationssicherheit optimiert. Mit Z-Wave Plus wurde eine neue Generation für noch mehr Funktionalität und Kompatibilität entwickelt.

Kommunikation mit Yubii Home

Funkantriebe und Empfänger – im Katalog durch das Symbol ^{works with} **Yubii Home** gekennzeichnet – kommunizieren direkt mit dem Gateway, dasselbe gilt für Sensoren. Funksteuerungen, wie z. B. der Funkhandsender VarioCom-868 werden auf Antrieb bzw. Empfänger eingelernt und sind nicht mit dem Gateway verbunden.

Anwendungsgebiete und Topfunktionen

Das Zuhause in einem einzigen Gerät: Mit einem einfachen Befehl können Rollläden, Jalousien, Markisen, Innensonnen-schutz, Tore, Fenster und Türen, Beleuchtung, Elektrohaushaltsgeräte, Heizungs- und Beregnungssysteme sowie das gesamte Home Entertainment gesteuert und in automatische Abläufe eingebunden werden. Entsprechende Sensoren erkennen Wasserleckagen, Kohlenmonoxid, Brände, Temperatur, Lichtverhältnisse, Bewegung und Manipulationen.

	Yubii Home Gateway	Kit Wohnkomfort	Kit Nachhaltigkeit	Kit Sicherheit	Roll-Control	On/Off-Control	Dimmer-Control	LED Adaptor	Smart-Control
Seite	134	137	139	141	142	143	144	145	146
Rollläden / Innenbeschattungen	•				•				
Markisen / ZIP / Außenbeschattungen	•				•				
Jalousien	•				•				
Beleuchtung	•		•			•	•	•	
Heizung	•		•						
Sensorsteuerung	•	•	•	•					•
Bidirektional-fähiger Sender / Empfänger	•								
Z-Wave(Plus)-fähiger Sender / Empfänger	•	•	•	•	•	•	•	•	•

	RGBW-Control	Heat-Control Kit	Motion-Control	Flood-Control	Smoke-Control	CO Alarm-Control	D/W-Control	Plug-Control	Push-Control
Seite	147	148	149	150	151	152	153	154	155
Beleuchtung	•							•	
Heizung		•							
Bewegungssensor			•						
Temperatursensor		•	•	•	•	•	•		
Lichtsensor			•						
Flutsensor				•					
Rauchsensoren					•				
CO-Sensor						•			
Magnetkontaktsensor							•		
Z-Wave(Plus)-fähiger Sender / Empfänger	•	•	•	•	•	•	•	•	• <i>(nur Sender)</i>
Farbvarianten verfügbar							•		•
Batterie-/Akku-betrieben		• <i>(Akku nicht austauschbar)</i>	•	•	•	•	•		•
LED-Anzeige		•	•	•	•	•	•	•	
Akustik-Alarmierung				•	•	•			
Offen/Zu-Erkennung							•		
Weitere Geräte schaltbar								•	

Yubii® Home

Moderne Hausautomation von elero



Smart steuern und Wohnkomfort genießen.

Yubii Home Gateway	
Artikel-Nummer	3016 1604 0301
Technische Daten	
Prozessor	Single-Core Arm Cortex A7 (900 MHz)
Betriebsspeicher	512 MB DDR3L
Festplatte	4 GB eMMC
Stromversorgung	5 V DC max. 1 A (Adapter im Lieferumfang enthalten)
Netzwerkschnittstelle	WLAN
Betriebsumgebungstemperatur (°C)	0 bis 40
Konformität mit EU-Normen	RED 2014/53/EU RoHS 2011/65/EU
Funkprotokoll (MHz)	433 (433,05 – 434,04) 868 (868,0 – 869,65) Z-Wave (700er-Serie) (868,0 – 868,6 und 869,7 – 870,0) WLAN (2400 – 2483)
WLAN-Verbindung	802.11 b/g/n/a/ac
Betriebsfeuchtigkeit	max. 75 % relative Luftfeuchtigkeit (nicht kondensierend)
Stromanschluss	Laufbuchse 5,5 mm x 2,5 mm (weiblich)
Maße (mm)	178 x 110 x 31

Eine vollständige Liste, in der die mit Yubii Home kompatiblen Steuerungen und Geräte aufgelistet sind, finden Sie unter www.elero.de/yubiihome

Eigenschaften

- Kompatibel mit mehr als 3.000 Geräten anderer Hersteller
- Schneller Konfigurationsprozess
- Einfache und komplexe Automatisierungen wie: Blockszenen, LUA-Events, Quick Apps
- Dreifaches Datensicherheitssystem
- Zukunftssicheres System
- Geniales und raffiniertes Design
- Anzahl integrierbarer Geräte: 40 elero, 40 Nice, 40 Z-Wave, 1 IP-Kamera, 20 Szenen, 10 Quick-Apps, 5 Plug-Ins
- Sprachbedienung (die Sprachversion hängt vom Anbieter der Sprachschnittstelle ab)

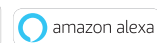

- IP-Videokamera-Unterstützung
- Erweiterte Integration dank Z-Wave-Protokollen möglich
- Yubii-App für Android und iOS erhältlich



Yubii Home ist eine der fortschrittlichsten Smart Home-Verwaltungseinheiten der Welt. Komponenten mit moderner Technologie garantieren ein stabiles, leistungsstarkes Smart Home-System. Dank der Z-Wave 5-Technologie ist die Integration von mehr als 3.000 Produkten anderer Hersteller möglich. Steuern Sie mit einem Knopfdruck, einer Geste oder einem Wort Ihren Sicht- und Sonnenschutz, Elektronik und Haushaltsgeräte, Beleuchtung, HKL, Alarm, Überwachungs- und Bewässerungssysteme.

Das spricht für Yubii Home

Flexibel

- Für Neubau und Nachrüstung
- Komplett drahtloses System – ohne Aufwand zu installieren
- Nutzenorientierte Starterkits für die Ersteinstallation
- Das System lässt sich jederzeit anpassen und erweitern

Kompatibel

- Mit mehr als 3.000 Produkten anderer Hersteller (Z-Wave) wie Philips Hue, Netatmo, Sonos, D-Link, Yale, DSC, u. v. a. m.
- Nahezu alle Funkantriebe, Empfänger und Sensoren der Marken elero und Nice (Bidirektionale Funktechnologie 868 MHz)

Sicher

- Verschlüsselung wie beim Online-Banking
- Verschlüsselte Datenübertragung zum Schutz sowohl lokaler als auch externer Verbindungen (Verwendung von Sicherheitssystemen wie WAF und Anti-DDoS, Verschlüsselung der TLS-Protokollkommunikation und Schutz von Passwörtern über bcrypt.)
- Yubii Home kann ohne Internet- und Cloud-Zugang betrieben werden und wichtige Funktionen zu Hause bereitstellen





Wohnkomfort

Moderne Hausautomation trägt entscheidend zu einer Verbesserung des Wohnkomforts bei. Für Nutzerinnen und Nutzer, die Zeit sparen und ihr Zuhause in vollem Umfang genießen wollen, ist das Kit Wohnkomfort die erste Wahl:

In eine Steckdose oder einen Wandschalter installiert, kann **On/Off-Control** elektrische Geräte einschalten oder überwachen sowie die meisten Haushaltsgeräte steuern. Mit **Plug-Control** bindet man Leuchten, Musikanlagen und andere Verbraucher in das Smart Home-System ein und aktiviert sie darüber. Für noch mehr Wohnkomfort sorgt **Motion-Control**. Neben der Bewegungserkennung können mit diesem Sensor Temperatur und Lichtintensität gemessen werden. Die ins System integrierten Geräte lassen sich in Abhängigkeit von Zeit oder Sensormeldungen und natürlich per Knopfdruck aktivieren. Darüber hinaus besteht die Möglichkeit, sie in Szenen einzubinden. **Push-Control** punktet durch innovatives Design und macht das Wohlfühlerlebnis perfekt. Neben dem Bett platziert genügt ein Drücken, um beispielsweise eine „Morgenszene“ auszulösen: sanfte Beleuchtung, leise Musik und gleichzeitig wird der Kaffeeautomat eingeschaltet.



Kit Wohnkomfort

Das Leben zu Hause genießen



On/Off-Control



Motion-Control



Plug-Control



Push-Control (weiß)

works with

Yubii® Home

Highlights On/Off-Control (S. 143)

- Zur Steuerung von zwei elektrischen Verbrauchern
- Aktive Leistungs- und Energiemessung
- Z-Wave-Signal-Repeater
- Funktioniert mit verschiedenen Arten von Schaltern – Tastschalter, Kippschalter, Dreiwegeschalter, usw.

Highlights Motion-Control (S. 149)

- Erkennt selbst die geringste Bewegung und Temperaturveränderungen
- Einzigartige Erdbebenerkennungsfunktion
- Einfache Befestigung dank innovativer Halterung auf Flächen, an Decke oder Wand
- Bewegungsmeldung auf das Smartphone oder Tablet
- LED-Anzeige (Bewegung, Betriebsmodus, Temperaturniveau)

Highlights Plug-Control (S. 154)

- Für Lampen, Ventilatoren, Haushaltsgeräte, Home-Entertainment und sonstige Geräte
- Sinnvoll bei schlechter Erreichbarkeit der Steckdose
- Visualisierung des Stromverbrauchs über farbigen Kristall-LED-Ring
- Stromverbrauch über Yubii Home darstellbar
- Als Nachtlcht verwendbar

Highlights Push-Control (S. 155)

- Überall im Haus installierbar
- Äußerst einfache Installation – einfach in das System hinzufügen und auf die gewünschte Oberfläche platzieren
- Im Kit Wohnkomfort nur in weißer Ausführung erhältlich

Kit Wohnkomfort	
Artikel-Nummer	28 981 0001
Lieferumfang	On/Off-Control (S. 143) Motion-Control (S. 149) Plug-Control (S. 154) Push-Control (S. 155)

Die Highlights auf dieser Seite heben lediglich die wichtigsten Produkteigenschaften hervor. Eine vollständige Beschreibung der im Kit enthaltenen Artikel finden Sie auf den folgenden Seiten.



Nachhaltigkeit

Mit unserem Kit Nachhaltigkeit spart man ohne Aufwand jede Menge Energie und genießt optimales Raumklima im smarten Zuhause:

Motion-Control erkennt Bewegungen im Raum und misst außerdem Temperatur und Lichtintensität. In eine Steckdose oder einen Wandschalter installiert, kann **On/Off-Control** elektrische Geräte einschalten oder überwachen sowie die meisten Haushaltsgeräte steuern. **Heat-Control** regelt die Raumtemperatur für smartes Heizmanagement und **D/W-Control** weiß unter anderem, ob Fenster oder Türen offen sind. Zusammen sind die vier unschlagbar. Lüftung und Heizung lassen sich damit aus der Ferne verwalten und automatisch an die Bedürfnisse der Familie anpassen. Darüber hinaus verbrauchen Nutzerinnen und Nutzer dadurch weniger Energie und schonen die Umwelt.



Kit Nachhaltigkeit

Alles für unsere Umwelt



On/Off-Control



Heat-Control



Motion-Control



D/W-Control (weiß)

works with
Yubii® Home

Highlights On/Off-Control (S. 143)

- Zur Steuerung von zwei elektrischen Verbrauchern
- Aktive Leistungs- und Energiemessung
- Z-Wave-Signal-Repeater
- Funktioniert mit verschiedenen Arten von Schaltern – Tastschalter, Kippschalter, Dreiwegeschalter, usw.

Highlights Heat-Control Kit (S. 148)

- Für verschiedene Heizungsventile
- Einfache Installation – kein Werkzeug erforderlich
- Effizientes Heizmanagement
- Externer Temperatursensor zur freien Platzierung im Raum
- Zeitplanmodus: Heizplan für die gesamte Woche
- Temperatur wird durch die Lichtfarbe im Ring angezeigt
- Automatische Kalibrierung
- Frostschutz- und Entkalkungs-Funktion

Highlights Motion-Control (S. 149)

- Erkennt selbst die geringste Bewegung und Temperaturveränderungen
- Einzigartige Erdbebenerkennungsfunktion
- Einfache Befestigung dank innovativer Halterung auf Flächen, an Decke oder Wand
- Bewegungsmeldung auf das Smartphone oder Tablet
- LED-Anzeige (Bewegung, Betriebsmodus, Temperaturniveau)

Highlights D/W-Control (S. 153)

- Für Fenster, Türen, Tore, Rollläden
- Eingebauter Temperatursensor
- Herunterregeln der Heizung bei geöffnetem Fenster
- Erkennt Manipulationen beim Abnehmen oder Öffnen
- Einfache Montage
- Visuelle LED-Anzeige des Gerätestatus'
- Im Kit Nachhaltigkeit nur in weißer Ausführung erhältlich

Kit Nachhaltigkeit	
Artikel-Nummer	28 985 0001
Lieferumfang	On/Off-Control (S. 143) Heat-Control Kit (S. 148) Motion-Control (S. 149) D/W-Control (S. 153)

Die Highlights auf dieser Seite heben lediglich die wichtigsten Produkteigenschaften hervor. Eine vollständige Beschreibung der im Kit enthaltenen Artikel finden Sie auf den folgenden Seiten.



Sicherheit

Geben Sie Ihren Kundinnen und Kunden ein gutes Gefühl: Das Zuhause wird geschützt, die Menschen, die darin leben, fühlen sich mit dem Kit Sicherheit wohl.

Motion-Control erkennt Bewegungen im Raum und misst darüber hinaus Temperatur und Lichtintensität. **Smoke-Control** ist ein intelligenter Rauch- und Feuermelder und **Flood-Control** schlägt unter anderem bei Überflutung und Manipulationen Alarm. Zusammen sind die drei ein starkes Team: Mögliche Gefahren werden vorhergesagt, Menschen gewarnt und automatische Abläufe können in Yubii Home als Szene oder Bedingung hinterlegt werden, sodass sich beispielsweise alle motorisierten Rollläden öffnen, wenn **Smoke-Control** Rauch entdeckt.



Kit Sicherheit

Zum Schutz von Haus und Bewohnern



Motion-Control



Smoke-Control



Flood-Control

works with
Yubii® Home

Highlights Motion-Control (S. 149)

- Erkennt selbst die geringste Bewegung und Temperaturveränderungen
- Einzigartige Erdbebenerkennungsfunktion
- Einfache Befestigung dank innovativer Halterung auf Flächen, an Decke oder Wand
- Bewegungsmeldung auf das Smartphone oder Tablet
- LED-Anzeige (Bewegung, Betriebsmodus, Temperaturniveau)

Highlights Flood-Control (S. 150)

- Erkennt Wasserlecks, Überschwemmungen und Feuer
- Eingebaute LED und akustischer Alarm
- Kompaktes Design, schwimmfähiger Sensor
- Platzierung auf dem Boden oder Wandanbringung mit verlängertem Flutsensordübel
- Kann mit kabelgebundenen Alarmsystemen kommunizieren
- Kompakte Bauweise

Highlights Smoke-Control (S. 151)

- Optische Rauchererkennung (im frühesten Stadium des Brandes, häufig schon vor Flammenbildung und signifikanter Temperaturerhöhung)
- Integrierter Temperatursensor (meldet das Überschreiten der definierten Temperaturschwelle)
- Alarm wird durch laute Geräusche, visuelle Anzeige und Versenden von Steuerbefehlen signalisiert
- Alarmszenen darstellbar: z. B. Rollläden öffnen, Licht einschalten, Meldung auf das Smartphone
- Kompaktes, attraktives Design
- 3 Empfindlichkeitsstufen der Sensoren gemäß EN 14604:2005
- Eingebauter Detektor für Gehäuseöffnung
- Kompakte Bauweise

	Kit Sicherheit
Artikel-Nummer	28 983 0001
Lieferumfang	Motion-Control (S. 149) Flood-Control (S. 150) Smoke-Control (S. 151)

Die Highlights auf dieser Seite heben lediglich die wichtigsten Produkteigenschaften hervor. Eine vollständige Beschreibung der im Kit enthaltenen Artikel finden Sie auf den folgenden Seiten.

Roll-Control

Unterputz-Steuerung für Sicht- und Sonnenschutz



works with
Yubii® Home

Roll-Control ist ein Gerät zur Steuerung motorisierter Rollläden, Jalousien, Markisen, Rollos und Tore und ermöglicht deren präzise Positionierung. Das Produkt ist darüber hinaus mit einer Strom- und Energieüberwachungsfunktion ausgestattet. Über das Z-Wave-Netzwerk in Verbindung mit Yubii Home können Rollläden etc. in automatische Abläufe und Szenen eingebunden und/oder als Gruppe gesteuert werden. Die manuelle Steuerung der Behänge über einen herkömmlichen Wandschalter/Taster, an den Roll-Control direkt angeschlossen wird, ist ebenso möglich.

- Zur Einbindung in Yubii Home: automatische Abläufe, Szenen, Steuerung per App über Smartphone und Tablet
- Verwendung mit einphasigen AC-Motoren mit elektronischen oder mechanischen Endschaltern
- Funktioniert mit verschiedenen Arten von Schaltern – Tastschalter, Kippschalter, dezidierte Rolloschalter, usw.
- Funktion zur aktiven Leistungs- und Energiemessung
- Z-Wave-Signal Repeater
- Unterstützt folgende Z-Wave Netzwerk-Sicherheitsmodi:
 - S0 mit AES-128-Verschlüsselung
 - S2 mit PRNG-basierter-Verschlüsselung

Roll-Control	
Artikel-Nummer	3016 1823 0301
Technische Daten	
Stromversorgung	100 – 240 V ~ 50/60 Hz
Nennlaststrom (A)	1,7 (ohmsche Lasten) für Motoren mit kompensiertem Leistungsfaktor (induktive Lasten)
Betriebsumgebungs-temperatur (°C)	0 bis +35
Unterstützte Motortypen	einphasige AC-Motoren
Erforderliche Endschalter	elektronisch und mechanisch
Stromverbrauch (W)	bis zu 0,8
Zum Einbau in Wandschalterdosen (mm)	Ø ≥ 50 Tiefe ≥ 60
Funkfrequenz (MHz)	868,4 oder 869,8 (EU)
Konformität mit EU-Richtlinien	RoHS 2011/65/EU RED 2014/53/EU
Reichweite (m)	bis zu 30 (im Gebäude)
Außenmaße L x B x H (mm)	42,5 x 38,25 x 20,3



Rollläden



Jalousien



Rollos



Markisen



Tore



Drahtlose Kommunikation



Energieverbrauchs-zähler



Kompatibel mit verschiedenen Wandschaltern

On/Off-Control

Unterputz-Schaltsteuerung



On/Off-Control dient zum Ein- und Ausschalten von bis zu zwei elektrischen Geräten und zur Messung des Strom- und Energieverbrauchs. Über das Z-Wave-Netzwerk in Verbindung mit Yubii Home können elektrische Geräte in automatische Abläufe und Szenen eingebunden und/oder als Gruppe gesteuert werden. Die kompakte Größe des Gerätes macht es zum kleinsten seiner Art und ermöglicht den Einbau des Produkts in Wandschaltern oder Gehäusen. On/Off-Control kann über einen direkt angeschlossenen Wandschalter bzw. Taster gesteuert werden.

In diesen Kits enthalten:



Wohnkomfort
Seite 137



Nachhaltigkeit
Seite 139

works with

Yubii® Home

Eigenschaften

- Zur Steuerung von zwei elektrischen Verbrauchern
- Zur Einbindung in Yubii Home: automatische Abläufe, Szenen, Steuerung per App über Smartphone oder Tablet
- Aktive Leistungs- und Energiemessung
- Z-Wave-Signal-Repeater
- Funktioniert mit verschiedenen Arten von Schaltern – Tastschalter, Kippschalter, Dreiwegeschalter, usw.
- Unterstützt folgende Z-Wave Netzwerk-Sicherheitsmodi:
 - S0 mit AES-128-Verschlüsselung
 - S2 mit PRNG-basierter-Verschlüsselung

	On/Off-Control
Artikel-Nummer	3016 1803 0301

Technische Daten

Stromversorgung	100 – 240 V ~ 50/60 Hz
Nennlaststrom (A) nach IEC-Norm	6,5 pro Kanal 10 gesamt
Betriebsumgebungs-temperatur (°C)	0 bis +35
Zum Einbau in Wandschalterdosen (mm)	Ø ≥ 50 Tiefe ≥ 60
Funkprotokoll	Z-Wave (Chip der 500er-Serie)
Funkfrequenz (MHz)	868,4 oder 869,8 (EU)
Funksendeleistung (dBm)	bis zu 6 (EIRP)
Konformität mit EU-Richtlinien	RED 2014/53/EU RoHS 2011/65/EU
Reichweite (m)	bis zu 50 im Freien bis zu 40 in Gebäuden (je nach Gelände- und Gebäudestruktur)
Außenmaße L x B x H (mm)	42,5 x 38,25 x 20,3



Ein-/Ausschalter



Licht-Management



Geräte-Management



Energie-verbrauchs-zähler



Kompatibel mit verschiedenen Wandschaltern

Dimmer-Control

Unterputz-Licht-Schaltsteuerung



Dimmer-Control steuert verschiedene Arten von Lichtquellen. Über das Z-Wave-Netzwerk in Verbindung mit Yubii Home kann die Beleuchtung in automatische Abläufe und Szenen eingebunden und/oder als Gruppe gesteuert werden. Die Bedienung kann auch über den direkt angeschlossenen Wandschalter erfolgen. Der Algorithmus von Dimmer-Control zur intelligenten Lichtquellenerkennung erleichtert die Konfiguration und sorgt für eine hohe Kompatibilität des Geräts. Es verfügt über eine automatische Überlastschutzabschaltung und Soft-Start-Funktion. (Kombinierbar mit LED Adaptor S. 145)

	Dimmer-Control
Artikel-Nummer	3016 1813 0301

Technische Daten	
Stromversorgung	100 – 240 V ~50/60 Hz
Energieverbrauch (W)	< 1,3W
Betriebsumgebungs-temperatur (°C)	0 bis +35
Betriebsstrom (A)	0,25 – 1,1
Zum Einbau in Wandschalterdosen (mm)	Ø ≥ 50 Tiefe ≥ 60
Funkprotokoll	Z-Wave
Funkfrequenz (MHz)	868,4 oder 869,8 (EU)
Funksendeleistung (dBm)	bis zu 6 (EIRP)
Konformität mit EU-Richtlinien	ROT 2014/53/EU RoHS 2011/65/EU
Reichweite (m)	bis zu 50 im Freien bis zu 30 in Gebäuden (abhängig von der Gelände- und Gebäudestruktur)
Außenmaße L x B x H (mm)	42,5 x 38,25 x 20,3

works with

Yubii Home

Eigenschaften

- Intelligente Lichtquellenerkennung
- Zur Einbindung in Yubii Home: automatische Abläufe, Szenen, Steuerung per App über Smartphone oder Tablet
- Aktive Leistungs- und Energiemessfunktion
- Funktioniert mit verschiedenen Arten von Schaltern – Tastschalter, Kippschalter, Dreiwegeschalter, usw.
- Soft-Start-Funktion
- LED-Diodensignalisierung für verschiedene Stati: Inklusion, Kalibrierung und Geräte-Menü-Position
- Erweiterte Konfigurationsoptionen
- Z-Wave-Signal-Repeater
- Kann ohne Neutralleiter betrieben werden
- Dimmbare Steuerung von:
 - 230 V-betriebenen konventionellen Glühlampen und Halogenlichtquellen
 - 12 V-betriebenen ELV-Halogenlampen und dimmbaren LED-Leuchtmitteln (mit elektronischen Transformatoren)
 - 12 V-betriebenen MLV-Halogenlampen (mit ferromagnetischen Transformatoren)
 - dimmbaren LED-Leuchtmitteln und dimmbaren Kompaktleuchtstofflampen CFL
- Nicht dimmbare Steuerung von:
 - Kompaktleuchtstofflampen CFL mit elektronischem Vorschaltgerät
 - Leuchtstoffröhrenlampen mit elektronischem Vorschaltgerät
 - LED-Leuchtmitteln (Leistungsfaktor > 0,7)



Helligkeitsregulierung



Schutzindex



Energieverbrauchs-zähler



Fade In-Funktion

LED Adaptor

Unterputz-Lichtdimmer

**Nur in Verbindung mit
Dimmer-Control einsetzbar!**



Der LED Adaptor ist ein Gerät, welches zur Erweiterung des Dimmer-Control entwickelt wurde. Er ermöglicht es, Lichtquellen mit minimalem Stromverbrauch zu dimmen und verhindert das Flackern von LED- bzw. Nachglühen von Energiesparlampen. Es ist nur möglich, Lichtquellen zu dimmen, die eindeutig als dimmbar gekennzeichnet sind.

Eigenschaften

- Dimmen von Lichtquellen
- Minimaler Stromverbrauch der Lichtquellen
- Verhindert das Flackern und Nachglühen von LED-Betriebsmitteln (in Kombination mit Dimmer-Control S.144)



Helligkeits-
regulierung

	LED Adaptor
Artikel-Nummer	3012 0751 0101

Technische Daten

Stromversorgung	100 – 240 V ~50/60 Hz
Betriebsumgebungs- temperatur (°C)	0 bis +35
Leistungsaufnahme (W)	< 1,4
Außenmaße L x B x H (mm)	31 x 21,6 x 13
Konformität mit EU-Richtlinien	RoHS 2011/65/EU LVD 2014/35/EU EMC 2014/30/EU

Smart-Control

Intelligenter Funkempfänger



works with

Yubii Home

Smart-Control erweitert die Funktionalität von drahtgebundenen Sensoren und anderen Geräten und macht sie „smart“. Über das Z-Wave-Netzwerk in Verbindung mit Yubii Home können diese in automatische Abläufe und Szenen eingebunden und/oder als Gruppe gesteuert werden. Neben der drahtlosen Kommunikation können z. B. Geräte ein-/ausgeschaltet und Daten von Sensoren ausgelesen werden. Die ursprünglichen Funktionen des Gerätes/ des Sensors werden von Smart-Control nicht gestört; der intelligente Funkempfänger kann deshalb auch mit Alarmanlagen verwendet werden.

Eigenschaften

- Ermöglicht den Anschluss von Sensoren: bis zu 6 x DS18B20-Sensoren, 1 x DHT-Sensor, 2 x 2-Draht-Analogsensoren, 2 x 3-Draht-Analogsensoren, 2 binäre Sensoren
- Eingebauter Temperatursensor
- Z-Wave-Signal-Repeater
- Unterstützt folgende Z-Wave Netzwerk-Sicherheitsmodi:
 - S0 mit AES-128-Verschlüsselung
 - S2 mit PRNG-basierter-Verschlüsselung

	Smart-Control
Artikel-Nummer	3016 1704 0301

Technische Daten	
Stromversorgung (V DC)	9 – 30 (±10 %)
Eingänge	zwei 0-10V- oder digitale Eingänge ein serieller 1-Draht-Eingang
Ausgänge	2 x potentialfreie Ausgänge (zur Steuerung externer Stromkreise)
Unterstützte digitale Sensoren	6 x DS18B20 oder 1 x DHT22
Maximaler Ausgangsstrom (mA)	150
Maximale Ausgangsspannung	30V DC / 20V AC (±5 %)
Betriebsumgebungs-temperatur (°C)	0 bis +40
Funkprotokoll	Z-Wave (Chip der 500-Serie)
Funksendeleistung (dBm)	max. 7 (EIRP)
Funkfrequenz (MHz)	868,4 oder 869,8 (EU)
Konformität mit EU-Richtlinien	RoHS 2011/65/EU RED 2014/53/EU
Reichweite (m)	bis zu 50 im Freien bis zu 40 in Gebäuden (abhängig von der Gelände- und Gebäudestruktur)
Maße L x B x H (mm)	29 x 18 x 13



Erweiterung der Reichweite von Z-Wave-Netzwerken



Daten von Sensoren auslesen



Drahtlose Kommunikation



Geräte ein- und ausschalten

RGBW-Control

Unterputz-Licht- und Sensorsteuerung



RGBW-Control steuert Lichtquellen wie z. B. LED-Streifen und farbige LEDs und ermöglicht die Veränderung von Lichtintensität und Lichtfarbe. Über das Z-Wave-Netzwerk in Verbindung mit Yubii Home können diese in automatische Abläufe und Szenen eingebunden und über die Yubii-App auf dem Smartphone oder Tablet komfortabel gesteuert werden. Zusätzlich unterstützt das Gerät bis zu vier analoge Sensoren und verfügt über eine Funktion zur Leistungs- und Lichtmessung.

works with

Yubii® Home

Eigenschaften

- Für LED-Streifen, RGB/RGBW-LEDs und 12 V- oder 24 V-betriebene Lichtquellen
- Steuern von Lichtintensität und Lichtfarbe, Ein/Aus
- Zur Einbindung in Yubii Home: automatische Abläufe, Szenen, Steuerung per App über Smartphone und Tablet
- Zusätzlich werden bis zu vier 0–10 V-Analogsensoren unterstützt (z. B. Temperatursensoren, Feuchtesensoren, Windsensoren, Luftqualitätssensoren, Lichtsensoren)
- Alle IN- und OUT-Anschlüsse können vom Benutzer für die LED-Steuerung oder 0–10 V-Signalausgabe konfiguriert werden
- In Verbindung mit Halogenlampen als Dimmer verwendbar
- Messung des aktuellen und historischen Stromverbrauchs ab Installation
- Steuerung über beliebige Z-Wave-Controller möglich
- Mikroprozessorgesteuert
- Zum Einbau in handelsübliche Wandschalterdosen
- Z-Wave-Signal-Repeater

	RGBW-Control
Artikel-Nummer	3016 1713 0301

Technische Daten	
Stromversorgung (V DC)	12 / 24 (± 10%)
Nennlaststrom (A)	6 pro Kanal 12 gesamt für alle Ausgänge
Leistung (W)	144 kombiniert bei 12 V 288 kombiniert bei 24 V
Betriebsumgebungs-temperatur (°C)	0 bis +40
Funkprotokoll	Z-Wave (Chip der 500er-Serie)
Funkfrequenz (MHz)	868,4 oder 869,8 (EU)
Funksendeleistung (dBm)	bis zu -1 (EIRP)
Konformität mit EU-Richtlinien	RoHS 2011/65/EU EMC 2004/108/EC R& TTE 1999/5/EC
Empfohlener Leitungsquerschnitt	0,2 – 2,0 mm ² (24-14 AWG) (abhängig vom Laststrom)
Reichweite (m)	bis zu 50 im Freien bis zu 30 in Gebäuden (abhängig von der Gelände- und Gebäudestruktur)
Außenmaße L x B x H (mm)	42 x 37 x 17



Farblicht-
steuerung



4 Eingänge



Lichtstärken-
verwaltung



Energie-
verbrauchs-
zähler

Heat-Control Kit

Intelligente Heizkörpersteuerung



Heat-Control

Temperatursensor

Ein smarter Heizkörperthermostat und ein Temperatursensor sind im Heat-Control Kit enthalten. Der Sensor zur Temperaturmessung kann frei im Raum platziert werden; der Wärmepegel wird automatisch angepasst. Ein innovativer Raumanalyse-Algorithmus berechnet auf Basis des Raumvolumens die Zeit, die benötigt wird, um die gewünschte Temperatur zu erreichen. Manuell, per Sprachbefehl und per App ist Heat-Control jederzeit zu steuern. Ein Zeitplanmodus ermöglicht die Temperaturverwaltung für die ganze Woche. Über das Z-Wave-Netzwerk in Verbindung mit Yubii Home kann die Heizung in automatische Abläufe und Szenen eingebunden werden.

Heat-Control Kit	
Artikel-Nummer	6125

Technische Daten Heat-Control

Stromversorgung (V)	3,7 Li-Poly-Akku (nicht austauschbar)
Ladeanschluss	Micro-USB
Ladegerät-Spannung (V DC) (Ladegerät nicht im Lieferumfang enthalten)	5
Mindestladestrom (A)	0,5
Betriebsumgebungs-temperatur (°C)	0 bis 40
Unterstützte Ventile	M30 x 1,5, Danfoss RTD-N, Danfoss RA-N
Maximale Wassertemperatur (°C)	90
Genauigkeit der Temperaturmessung (°C)	0,5 (im Bereich von 0 bis 40)
Funkprotokoll	Z-Wave (Chip der 500-Serie) (S2-fähig)
Funkfrequenz (MHz)	868,0 – 868,6
Normenkonformität	RoHS 2011/65/EU, RED 2014/53/EU
Reichweite (m)	bis zu 40 (Gebäudestruktur-abhängig)
Maße Ø x H (mm)	56 x 74 (ohne Adapter) 56 x 87 (mit Adapter)

Technische Daten Temperatursensor

Stromversorgung (V)	3,0 CR2032-Batterie (im Lieferumfang enthalten)
Funkfrequenz (MHz)	2402 – 2480
Max. Sendeleistung (dBm)	max. 1
Betriebsumgebungs-temperatur (°C)	0 bis +40
Normenkonformität	RoHS 2011/65/EU, RED 2014/53/EU
Maße Ø x H (mm)	38 x 12

In diesem Kit enthalten:



Nachhaltigkeit

Seite 139

works with

Yubii® Home

Eigenschaften

- Für 3 verschiedene Heizungsventile: M30 x 1,5, Danfoss RTD-N und Danfoss RA-N
- Einfache Installation – kein Werkzeug erforderlich
- Effizientes Heizmanagement
- Zur Einbindung in Yubii Home: automatische Abläufe, Szenen, Steuerung per App über das Smartphone und Tablet
- Eingebauter Akku aufladbar über Standard-Micro-USB-Anschluss
- Externer Temperatursensor zur freien Platzierung im Raum
- Zeitplanmodus: Heizplan für die gesamte Woche
- Temperatur wird durch die Lichtfarbe im Ring angezeigt
- Automatische Kalibrierung
- Frostschutz- und Entkalkungs-Funktion
- Unterstützt folgende Z-Wave Netzwerk-Sicherheitsmodi:
 - S0 mit AES-128-Verschlüsselung
 - S2 mit PRNG-basierter-Verschlüsselung
- Lieferumfang: Heat-Control und Temperatursensor



Präzise Temperaturmessung



Zeitplanmodus



Innovatives Heizzonenmanagement



Algorithmen zur adaptiven Selbstprogrammierung



Bequeme und kostengünstige Batterieaufladung



Deutliche Reduzierung der Heizkosten

Motion-Control

Bewegungs-, Licht- und Temperatursensor



Der Multisensor erkennt Bewegung und misst die Umgebungstemperatur und Lichtintensität. Über den integrierten Beschleunigungsmesser werden Manipulationen am Gerät erkannt. Motion-Control ist batteriebetrieben und kann schnell und einfach an Wand und Decke befestigt oder einfach aufgestellt werden. Über das Z-Wave-Netzwerk in Verbindung mit Yubii Home können Sensormeldungen in automatische Abläufe eingebunden werden. Motion Control kann darüber hinaus für Beleuchtungsszenen und Sicherheitsüberwachungssysteme verwendet werden. Bewegungsmeldungen an das Smartphone sind ebenfalls möglich. Die LED-Anzeige signalisiert Bewegung, Temperaturniveau und Betriebsmodus.

	Motion-Control
Artikel-Nummer	3016 1774 0301

Technische Daten	
Stromversorgung	CR123A Batterie, 3,0V DC (Batterie im Lieferumfang enthalten)
EU-Richtlinien-Konformität	ca. 2 Jahre (mit Standardeinstellungen)
Empfohlene Installationshöhe (m)	2,4
Betriebsumgebungstemperatur (°C)	0 bis +40
Gemessener Temperaturbereich (°C)	-20 bis +100
Genauigkeit der Temperaturmessung (°C)	0,5 (innerhalb 0 bis +40 Reichweite)
Messbereich der Lichtintensität (LUX)	0 bis 32.000
Funkprotokoll	Z-Wave
Funkfrequenz (MHz)	868,4 Mhz oder 869,8 MHz (EU)
EU-Richtlinien-Konformität	RED 2014/53/EU RoHS 2011/65/EU
Reichweite (m)	bis zu 50 im Freien bis zu 40 in Gebäuden (abhängig von der Gelände- und Gebäudestruktur)
Maße H x W x Ø (mm)	46 x 46 (Halter + 2 mm)

In diesen Kits enthalten:



Wohnkomfort
Seite 137



Nachhaltigkeit
Seite 139



Sicherheit
Seite 141

works with

Yubii® Home

Eigenschaften

- Erkennt selbst die geringste Bewegung und Temperaturveränderungen
- Einzigartige Erdbebenerkennungsfunktion
- Zur Einbindung in Yubii Home: automatische Abläufe und Beleuchtungsszenen
- Einfache Befestigung dank innovativer Halterung: auf Flächen, an Decke oder Wand
- Verwendung im Hausinneren
- Bewegungsmeldung auf das Smartphone (deaktivierbar)
- LED-Anzeige (Bewegung, Betriebsmodus, Temperaturniveau) abschaltbar
- Batteriebetrieben
- Drahtlose Kommunikation über Z-Wave-Protokoll
- Drahtloses Software-Update
- Unterstützt folgenden Z-Wave Netzwerk-Sicherheitsmodus:
 - S0 mit AES-128-Verschlüsselung



Bewegungs-sensor



Lichtsensor



Temperatur-sensor



Beschleunigungs-sensor



Direkte Benachrichtigung

Flood-Control

Flut- und Temperatursensor



Der multifunktionale Sensor ist mehr als ein gewöhnlicher Wassermelder – er erkennt kleinste Wasserlecks, und der integrierte Temperatursensor überwacht beispielsweise die Temperatur des Fußbodens oder alarmiert bei Bränden. Überflutung wird über die integrierte LED und akustischen Alarm gemeldet. Über das Z-Wave-Netzwerk in Verbindung mit Yubii Home können Sensormeldungen in automatische Abläufe eingebunden werden. Aufgrund seiner kompakten Größe kann Flood-Control überall positioniert werden – an Wänden ist dies aufgrund eines verlängerten Flutsensordrählers möglich.

	Flood-Control
Artikel-Nummer	3016 1723 1201

Technische Daten

Batterie-Typ	CR 123 A (im Lieferumfang enthalten)
Stromversorgung (V DC) (optional)	12 – 24
Maximale Spannung an den Ausgangsklemmen (V)	24 DC / 20 AC
Gemessener Temperaturbereich (°C)	0 bis +40 (Batteriebetrieb) -20 bis +100 (VDC-Betrieb)
Genauigkeit der Temperaturmessung (°C)	0,5 (im Bereich von 0 bis +40 °C)
Betriebsumgebungs-temperatur (°C)	0 bis +40 (Batteriebetrieb) -20 bis +70 (VDC-Betrieb)
Funkprotokoll	Z-Wave
Funkfrequenz (MHz)	868,4 oder 869,8 (EU)
Konformität mit EU-Richtlinien	RoHS 2011/65/EU RED 2014/53/EU
Reichweite (m)	bis zu 50 im Freien bis zu 40 im Innenbereich (abhängig von der Gelände- und Gebäudestruktur)
Maße Ø x H (mm)	72 x 28

In diesem Kit enthalten:



works with
Yubii® Home

Eigenschaften

- Erkennt Wasserlecks, Überschwemmungen und Feuer
- Über das Z-Wave-Netzwerk in Verbindung mit Yubii Home kann Flood-Control in automatische Abläufe eingebunden werden
- Eingebaute LED und akustischer Alarm
- Kompaktes Design, schwimmfähiger Sensor
- Platzierung auf dem Boden
- Wandanbringung mit verlängertem Flutsensordrähler (verdrahtet)
- Kann über ein Z-Wave-Netz mit kabelgebundenen Alarmsystemen kommunizieren
- Batterie- oder VDC-betrieben
- Drahtloses Software-Update



Überflutungs-sensor



Akustik-visuelle Alarmierung



Temperatur-sensor



Manipulations-erkennung

Smoke-Control

Rauchsensoren



Smoke-Control signalisiert Alarm durch Ton, optisches Blinken und durch das Senden von Z-Wave-Steuerbefehlen. Der optische Sensor erkennt Rauch bereits in einem frühen Stadium des Feuers. Darüber hinaus verfügt das Gerät über einen eingebauten, programmierbaren Temperatursensor. Smoke-Control kann an einer Wand oder Decke angebracht werden. Die LED-Anzeige signalisiert Feuer und Betriebsmodus und kann verwendet werden, um zu sehen, ob sich das Gerät innerhalb eines Z-Wave-Netzwerks befindet.

Smoke-Control	
Artikel-Nummer	3016 1734 0301
Technische Daten	
Batterie-Typ (V DC)	CR123 A 3,0 (im Lieferumfang enthalten)
Betriebsumgebungs-temperatur (°C)	0 bis +55
Betriebsfeuchtigkeit (%)	0 bis 93
Gemessener Temperaturbereich (°C)	-20 bis +100
Genauigkeit der Temperaturmessung (°C)	0,5 (innerhalb 0 bis +55)
Rauchempfindlichkeit	1. Ebene – 1.20 +/- 0.5% obs/ft 2. Ebene – 1.80 +/- 0.5% obs/ft 3. Ebene – 2.80 +/- 0.5% obs/ft
Geräuschpegel der Alarmsirene (dBA)	85 (auf 3 Meter)
Funksendeleistung (dBm)	bis zu -5 (EIRP)
Funkprotokoll	Z-Wave
Funkfrequenz (MHz)	868,4 oder 869,8 (EU)
Konformität mit EU-Richtlinien	EN 14604:2005 RED 2014/53/EU RoHS 2011/65/EU
Reichweite (m)	bis zu 50 im Freien bis zu 30 in Gebäuden (abhängig von der Gelände- und Gebäudestruktur)
Maße Ø x H (mm)	65 x 28

In diesem Kit enthalten:



works with
Yubii® Home

Eigenschaften

- Optische Rauchererkennung (schon im sehr frühen Stadium des Feuers)
- Integrierter Temperatursensor (meldet das Überschreiten einer definierten Temperaturschwelle)
- Alarm wird durch laute Geräusche, visuelle Anzeige und Versenden von Z-Wave-Steuerbefehlen signalisiert
- Über das Z-Wave-Netzwerk in Verbindung mit Yubii Home kann Smoke-Control in automatische Abläufe eingebunden werden – Alarmszene: z. B. Rollläden öffnen, Licht einschalten, Meldung auf das Smartphone
- Batteriebetrieben
- Kompaktes, attraktives Design
- 3 Empfindlichkeitsstufen der Sensoren gemäß EN 14604:2005
- Eingebauter Detektor für Gehäuseöffnung
- Eingebauter Z-Wave-Reichweitentester
- Drahtloses Software-Update
- Selbsttest-Funktionalität, die auch manuell durchgeführt werden kann, um den Betrieb des Smoke-Control zu testen
- Effizienztest wird automatisch alle 10 Sekunden durchgeführt, um mögliche Fehlfunktion zu erkennen
- Unterstützt folgenden Z-Wave Netzwerk-Sicherheitsmodus:
 - S0 mit AES-128-Verschlüsselung
- Nicht zur Installation in der Nähe von Feuchtigkeit oder Staub geeignet



Rauchsensoren



Temperatursensoren



Akustik-visuelle Alarmierung



Wirksamer Schutz



Hervorragende Überwachung

CO Alarm-Control

Kompakter Kohlenmonoxid-Detektor



works with

Yubii® Home

Dank seiner hohen Empfindlichkeit erkennt CO Alarm-Control das Vorhandensein von Kohlenmonoxid (CO)-Gas in einem frühen Stadium, um eine Kohlenmonoxidvergiftung zu verhindern. Der Alarm wird mit einer eingebauten Sirene, einer blinkenden LED-Anzeige und durch Senden von Informationen an Z-Wave-Netzwerk-Geräte gemeldet. Zusätzlich ist das Gerät mit einem Temperatursensor ausgestattet. In Verbindung mit Yubii Home wird die Kohlenmonoxidkonzentration in einem Diagramm angezeigt und im Systemspeicher abgelegt. So kann die CO-Menge in Räumen überwacht werden, um langfristig gesundheitlichen Einschränkungen vorzubeugen. Nur für Wandmontage geeignet.

Eigenschaften

- Kohlenmonoxid (CO)-Erkennung
- Integrierter Temperatursensor
- Detektiert bereits geringe CO-Konzentrationen
- Alarm wird mit einer eingebauten Sirene und LED-Diode signalisiert
- Über das Z-Wave-Netzwerk in Verbindung mit Yubii Home kann CO Alarm-Control in automatische Abläufe eingebunden werden – z. B. als Meldung auf das Smartphone
- Kann als eigenständiger Kohlenmonoxid-Detektor verwendet werden
- Unterstützt folgenden Z-Wave Netzwerk-Sicherheitsmodus:
 - S0 mit AES-128-Verschlüsselung
- Batteriebetrieben
- Nur für Wandmontage geeignet

	CO Alarm-Control
Artikel-Nummer	3016 1643 0301

Technische Daten

Batterie-Typ	CR123A 3,0 V (Batterie im Lieferumfang enthalten)
Lebensdauer unter typischen Bedingungen	8 Jahre
Messbereich der CO-Konzentration (ppm)	0 bis 450
Messgenauigkeit	± 10 ppm / ± 5 %
Betriebsumgebungs-temperatur (°C)	0 bis +50
Alarmreaktionszeiten bei Standardeinstellungen	50 ppm 60 – 90 min 100 ppm 10 – 40 min 300 ppm <1,5 min
Geräuschpegel der Alarmsirene (dBA)	85 (auf 3 Meter)
Funksendeleistung (dBm)	bis zu -5 (EIRP)
Funkprotokoll	Z-Wave (Chip der 500-Serie)
Funkfrequenz (MHz)	868,4; 868,42 oder 869,8 (EU)
EU-Richtlinien-Konformität	RED 2014/53/EU RoHS 2011/65/EU EN 50291-1:2010
Reichweite (m)	bis zu 50 im Freien bis zu 40 in Gebäuden (abhängig von der Gelände- und Gebäudestruktur)
Maße Ø x H (mm)	65 x 28



Kohlenmonoxid-sensor



LED-Leuchtanzeige



Temperatur-sensor



Akustischer Alarm

D/W-Control

Kontaktsensor mit Temperaturmessung



D/W-Control ist ein kabelloser, batteriebetriebener Magnetkontaktsensor. Die Öffnung wird durch Trennung des Sensorkörpers und des Magneten erkannt. Der Sensor kann in Verbindung mit Yubii Home verwendet werden, um Szenen auszulösen und überall dort, wo Informationen über das Öffnen oder Schließen von Türen, Fenstern, Garagentoren, usw. erforderlich sind. Darüber hinaus ist D/W-Control mit einem eingebauten Temperatursensor ausgestattet.

D/W-Control	weiß	braun	schwarz
Artikel-Nummer	3016 1743 0301	3016 1783 0301	3016 1793 0301

Technische Daten

Batterie-Typ	ER 14250 ½AA, 3,6V DC (Batterie im Lieferumfang enthalten)		
Akkulaufzeit	ca. 2 Jahre (mit Standardeinstellungen)		
Betriebsumgebungs-temperatur (°C)	0 bis +40		
Gemessener Temperaturbereich (°C)	0 bis +60		
Genauigkeit der Temperaturmessung (°C)	± 0,5		
Funkprotokoll	Z-Wave (Chip der 500-Serie)		
Funkfrequenz (MHz)	868,4 (EU)		
EU-Richtlinien-Konformität	RED 2014/53/EU RoHS 2011/65/EU		
Farbe	weiß	braun	schwarz
Reichweite (m)	bis zu 50 im Freien bis zu 40 in Gebäuden (abhängig von der Gelände- und Gebäudestruktur)		
Maße H x W x H (mm)	71 x 18 x 18		

In diesem Kit enthalten¹:



Nachhaltigkeit
Seite 139

works with

Yubii® Home

Eigenschaften

- Für Fenster, Türen, Tore, Rollläden
- Öffnung wird durch Trennung von Sensorkörper und Magnet erkannt
- Eingebauter Temperatursensor
- Über das Z-Wave-Netzwerk in Verbindung mit Yubii Home kann D/W-Control in automatische Abläufe eingebunden werden – z. B. das Herunterregeln der Heizung bei geöffnetem Fenster
- Batteriebetrieben
- Erkennt Manipulationen beim Abnehmen oder Öffnen
- Einfache Montage
- Visuelle LED-Anzeige zur Visualisierung des Gerätestatus¹
- Zur Verwendung nur innerhalb von Gebäuden
- Unterstützt folgenden Z-Wave Netzwerk-Sicherheitsmodus:
 - S0 mit AES-128-Verschlüsselung



Kontakt-sensor



Manipulations-schutz



Temperatur-sensor



Komponente des Sicherheits-systems

Erhältlich in diesen Farben



¹Im Kit Nachhaltigkeit nur in weißer Ausführung erhältlich

Plug-Control

Plug & Play



In diesem Kit enthalten:



works with
Yubii Home

Plug-Control ist ein intelligenter Plug & Play-Steckdosenadapter mit Strommessfunktion. Er kann überall dort eingesetzt werden, wo elektrische Geräte mit einer maximalen Leistung von 2,5 kW gesteuert werden müssen, während der Stromverbrauch bequem und wartungsfrei überwacht wird. Der Kristall-LED-Ring informiert über die aktuelle Belastung des angeschlossenen Geräts, indem er seine Farbe optisch verändert. In Verbindung mit Yubii Home kann das eingesteckte Gerät Teil von Szenen oder Abläufen werden und per Yubii-App oder Sprachbefehl bedient werden.

Eigenschaften

- Für Lampen, Ventilatoren, Haushaltsgeräte, Kaffeemaschinen, Home-Entertainment und sonstige Geräte
- Auch als Nachtlicht verwendbar
- Die Geräte können dank Plug-Control über Yubii Home in Szenen und automatische Abläufe eingebunden sowie ein- und ausgeschaltet werden
- Sinnvoll auch bei schlechter Erreichbarkeit der Steckdose (Ein- und Ausschalten per App)
- Visualisierung des Stromverbrauchs über farbigen Kristall-LED-Ring (mikroprozessorgesteuert). Historie und Statistik zum Stromverbrauch kann über Yubii Home visualisiert werden
- Extrem kompakt und fernsteuerbar
- Unterstützt folgenden Z-Wave Netzwerk-Sicherheitsmodus:
 - S0 mit AES-128-Verschlüsselung

	Plug-Control
Artikel-Nummer	3094 0383 0301

Technische Daten	
Stromversorgung (V AC)	230V AC 50/60 Hz
Nennbetriebs-Ausgangsspannung (A)	11
Stromverbrauch (W)	bis zu 1,6
Ausgangsleistung für ohmsche Lasten (kW)	2,5
Normenkonformität	RED 2014/53/EU RoHS 2011/65/EU
Betriebsumgebungs-temperatur (°C)	0 bis +40
Kompatibel mit Steckdosen des Typs F (Schuko)	CEE 7/16 (max. Belastung 2,5 A) CEE 7/17 (max. Belastung 11 A) Doppelstecker F
Funksendeleistung (dBm)	bis zu -10 (EIRP)
Funkprotokoll	Z-Wave
Funkfrequenz (MHz)	868,4 oder 869,8 (EU)
Reichweite (m)	bis zu 50 im Freien bis zu 30 in Gebäuden (abhängig von der Gelände- und Gebäudestruktur)
Maße Ø x H(mm)	43 x 65



Bei anderen als ohmschen Lasten beachten Sie bitte $\cos \phi$ und verwenden Sie ggf. eine geringere Last als die Nennlast. Es wird nicht empfohlen, 3A für 250V AC zu überschreiten, $\cos \phi=0,4$.

Push-Control

Schalter für elektrische Geräte und Szenen



Der praktische Szenenschalter Push-Control schaltet elektrische Geräte ein und aus und ist in Verbindung mit Yubii Home in der Lage, Szenen auszulösen. Bis zu 6 verschiedene Aktionen oder Szenen lassen sich mit Push-Control ausführen. Im Panikmodus führt jeder Tastendruck zur Auslösung der Notfallszene. Dank seiner kleinen Bauform und der drahtlosen Kommunikation lässt sich der Push-Control bequem auf jeder Oberfläche abstellen und in jeder Position montieren, z. B. neben dem Bett oder unter dem Schreibtisch.

Push-Control	weiß	schwarz	rot
Artikel-Nummer	3016 1684 0301	3016 1674 0301	3016 1664 0301

Technische Daten	
Batterie-Typ	ER14250 ½AA, 3,6V DC (im Lieferumfang enthalten)
Akkulaufzeit	ca. 2 Jahre (mit Standardeinstellungen und max. 10 Betätigungen/Tag)
Betriebsumgebungs-temperatur (°C)	0 bis +40
Funkprotokoll	Z-Wave (Chip der 500-Serie)
Funksendeleistung (dBm)	bis zu 1 (EIRP)
Funkfrequenz	868,4 oder 869,8 (EU)
Normenkonformität	RED 2014/53/EU RoHS 2011/65/EU
Reichweite (m)	bis zu 50 im Freien bis zu 40 in Gebäuden (abhängig von der Gelände- und Gebäudestruktur)
Maße Ø x H (mm)	46 x 34
Farbe	weiß schwarz rot

In diesem Kit enthalten¹:



works with
Yubii® Home

Eigenschaften

- Schalter für 6 Aktionen (1 bis 5 Klicks und gedrückt halten)
- Eingebunden in Yubii Home können Szenen ausgelöst und z. B. Nachrichten an das Smartphone gesendet werden
- Als Panikknopf einsetzbar
- Unterstützt folgenden Z-Wave Netzwerk-Sicherheitsmodus:
 - S0 mit AES-128-Verschlüsselung
- Drahtlose, batteriebetriebene Z-Wave-Kommunikation
- Überall im Haus in jeder Position installierbar
- Kann ohne Montage auf Flächen platziert werden
- Einfache Inbetriebnahme über Yubii Home
- Drei Farbvarianten (weiß, schwarz, rot)

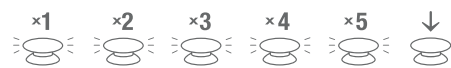

Mehrere Klicks aktivieren verschiedene, angelegte Szenen.

Erhältlich in diesen Farben



¹ Im Kit Wohnkomfort nur in weißer Ausführung erhältlich

Das Zuhause wird smart

Centero Home ist der ideale Einstieg in die Smart Home-Welt. Die Kontrolle, Steuerung und Automatisierung von Haustechnikprodukten ist mittels Funk (868 MHz, 433 MHz), IP und Infrarot möglich. Centero Home kann sowohl in der Cloud als auch lokal im WLAN genutzt werden.



Centero Home

Zentrale Hausautomation von elero –
Smart steuern und Wohnkomfort genießen.



Es werden alle Funktionen rund um die Sonnenschutz- und Rollladensteuerung abgedeckt. Darüber hinaus können Haus-technik- und Sicherheitskomponenten sowie Lifestyle-Produkte anderer Hersteller eingebunden werden.

Centero Home	
Artikel-Nummer	28 806.0001

Technische Daten	
Bemessungs-Spannung (V)	5 DC / 1,5 A
Leistungsaufnahme (W)	1,3
Betriebsumgebungs-temperatur (°C)	0 bis +40
Funkfrequenz (MHz)	433 / 868
Maße L x B x H (mm)	110 x 110 x 32
Netzwerk	WLAN IEEE 802.11 /b/g/n, 2,4 GHz
Funk-Sendereichweite (m)	> 100 (Freifeld)
Funk Transceiver	1 x Transceiver für 433 MHz & 1 x Transceiver für 868 MHz
Infrarot (IR)	integrierter IR-Empfänger 38 KHz und Sendeeinheit (36 – 455 KHz)
Anschlüsse für externe IR-Sender	2 x 3,5 mm Klinkenbuchse, adressierbar (Rückseite)
IR zu Funk-Connector	Auslösen eines Funk-Befehls mittels IR-Fernbedienung
RGB-LED-Indikator (Oberseite)	programmierbar, zur Gerätestatus-Anzeige
Bidirektionaler Funk (868 MHz)	•
Lernfunktionalität	Funk und IR
Lieferumfang	Centero Home Gateway, Netzstecker

Eigenschaften

- Einfach und intuitiv Haustechnik per Smartphone oder Tablet bedienen
- Lokal im WLAN und aus der Ferne über die Cloud
- Für mehr Sicherheit und Energieeffizienz
- Steuerbar mit Centero Home:
 - Kompletter Sicht- und Sonnenschutz mit elero Funkantrieben und -empfängern
 - Funk-Schaltsteckdosen, Beleuchtung und Heizelemente mit elero-Funkempfängern
 - Bewegungs- und Rauchwarnmelder, Fensterkontakte, Heizkörperthermostate und Temperatursensoren von Homematic
 - Beleuchtungssysteme von Philips Hue
 - Einfache Inbetriebnahme durch das Fachhandwerk ohne Zugriff auf WLAN des Kunden möglich
 - Kalenderfunktion, Tagesabläufe, Hand-/Automatik-Umschaltung, Szenensteuerung, Anzeige Kritischer Geräte, Favoriten, Aktionslisten, Nutzung verschiedener Konfigurationen je Anwender, optionales Cloud Backup
 - In-App-Upgrade zur Centero Home Plus-Version:
 - Amazon-Alexa-Sprachsteuerung (Länderregionen-abhängig)
 - Einbindung von Sonos-Soundsystemen
 - Integration von Netatmo-Wetterstationen
 - Besucherverwaltung mit Doorbird-Türsprechanlagen



Eine vollständige Liste, in der die mit Centero Home kompatiblen Steuerungen und Geräte aufgelistet sind, finden Sie unter www.elero.de/centerohome

* Unverbindliche Preisempfehlung des Herstellers zzgl. der gesetzl. MwSt.

Funkhandsender



Funktechnik bei Rollläden, Markisen, Rollos und Jalousien bringen mehr Bequemlichkeit in die eigenen vier Wände. Mit einem Funkhandsender von elero lassen sich Rollläden, Markisen und vieles mehr ganz bequem z. B. vom Sofa, vom Bett oder von jedem anderen Ort im Haus aus steuern.

Die Funkhandsender überzeugen durch modernes Design und einem ergonomischen, bedienerfreundlichen Aufbau. Ohne Schmutz und aufwendige Montage kann Ihr Fachmann die Installation der Steuerungskomponenten jederzeit vornehmen.

Bidirektionales Routing mit ProLine 2



ProLine 2, das bidirektionale Funksystem von elero, ist zuverlässiger, leistungsfähiger und transparenter als unidirektionale Funkstandards. Kern der Technologie (868 MHz) sind bidirektionale Funkkomponenten (Transceiver), welche

die Signale nicht nur empfangen, sondern auch bestätigen und weiterleiten können. Sobald ein Befehl am Antrieb ausgeführt wurde, erhält der Nutzer eine Rückmeldung und kann sich sicher sein, dass die Befehle korrekt ausgeführt werden.

Anwendungsgebiete

Die Funkhandsender von elero bieten sowohl für reine Antriebstechnik wie Rollläden, Sonnenschutzsysteme und Tore als auch für Heizungssysteme, Lichtinstallationen oder andere elektrische Verbraucher eine ideal Steuerungslösung. Die Bedienung von einer oder mehreren Anwendungen erfolgt dabei ganz einfach per Knopfdruck oder komplett automatisiert.

	TempoTel 2	MultiTel 2	VarioTel 2	LumeroTel 2	MonoTel 2	VarioCom Slide	VarioCom	Lumero-Com	MonoCom Slide	MonoCom
Seite	160	160	160	161	161	162	162	162	162	162
Rollläden / Innenbeschattungen	•	•	•	•	•	•	•	•	◦	◦
Markisen / ZIP / Außenbeschattungen	◦	•	•	•	◦	•	•	•	◦	◦
Jalousien	•	•	•	•	◦	•	•	•	◦	◦
Beleuchtung	•	•	•	•	•	•	•	•	•	•
Heizung	◦	•	•	•	•	•	•	•	•	•

◦ Teilerfüllung • Vollerfüllung

TOP-Funktionen

Mit elero Steuerungen lassen sich Rollläden, Jalousien oder Terrassenmarkisen einfach und bequem bedienen. Und mit ProLine 2, dem bidirektionalen Funksystem von elero geht das noch zuverlässiger, leistungsfähiger und transparenter.

	TempoTel 2	MultiTel 2	VarioTel 2	LumeroTel 2	MonoTel 2	VarioCom Slide	VarioCom	Lumero-Com	MonoCom Slide	MonoCom
Seite	160	160	160	161	161	162	162	162	162	162
Funksender, Anzahl der Kanäle	10	15	5	1	1	6	6	1	1	1
Zentralkanal	•	•	•			• ³	• ³			
Gruppenkanäle	2	5				• ³	• ³			
Umschaltung/ Anzeige Hand/Auto	•	•	•	•		•	•	•		
Integrierte Tasten	•	•	•	•	•	•	•	•	•	•
Integrierter Slider ¹						•			•	
Farbvarianten verfügbar	•	•	•	•	•					
LCD-Display	•	•								
LED-Kanalanzeige			•			•	•			
Positionsanzeige	•	•								
Astrofunktionalität ²	•									
Mehrere Sprachen wählbar	•	•								
Zwischenposition / Lüftungsposition	•	•	•	•	•	•	•	•	•	•
Wendeposition/ Tuchstraffung	•	•	•	•	•	•	•	•	•	•
Bidirektional-fähiger Sender / Empfänger*	•	•	•	•	•	•	•	•	•	•
Unidirektional-fähiger Sender / Empfänger	•		•	•	•					
Inkl. Wandhalterung und Batterien	•	•	•	•	•	•	•	•	•	•

◦ Teilerfüllung • Vollerfüllung * inkl. autom. Routingfunktion

¹ Sliderfunktion ermöglicht einfaches Dimmen oder Langsamfahrt bei kompatiblen Geräten

² Astro, Sonnenauf- und Sonnenuntergang (oder Wochenschaltzeit), Astroverschiebung (einstellbar), Städteauswahl (156), Längen-/Breitengradeinstellung, Zeitzone, Wochenschaltzeit (1x AUF und 1x AB pro Tag) und 2. Wochenschaltzeit (bei Verwendung der Astrofunktion nur eine Schaltzeit pro Tag; Gruppen- und Zentralkanal bieten ebenfalls je ein oder zwei Schaltzeiten zusätzlich an), Urlaubsprogramm, Zuweisung Positionsanzahl Ab/Auf, Automatische Sommer-/Winterzeitumstellung

³ Gruppen können bedarfsgerecht zusammengestellt werden

TempoTel 2 / MultiTel 2 / VarioTel 2

ProLine 2-Funkhandsender



TempoTel 2

MultiTel 2

VarioTel 2

Mehrkanal-Handsender, uni- und bidirektional (außer MultiTel 2), übertragungssichere Funkfrequenz 868 MHz, in 3 Farben erhältlich (reinweiß, silber, titangrau).



TempoTel 2

- 10 Einzelkanäle, 2 Gruppenkanäle und 1 Zentralkanal
- Integrierte Zeitschaltuhr (bidirektional je Kanal, Gruppe, Zentral)
- Individuelle-, Astro Abend- oder Astro-Schaltzeiten einstellbar
- Visualisierung der Sende- und Rückmeldebefehle

MultiTel 2

- 15 Einzelkanäle, 5 Gruppenkanäle und 1 Zentralkanal
- Nur bidirektional einsetzbar
- Positions- und Befehlsanzeige über mehrzeiliges Display

VarioTel 2

- 5 Einzelkanäle und 1 Zentralkanal
- Visualisierung der Sende- und Rückmeldebefehle

TempoTel 2 (Sprachversion 1*)

Artikel-Nummer	TempoTel 2 (Sprachversion 1*)			MultiTel 2			VarioTel 2		
	reinweiß	silber	titangrau	reinweiß	silber	titangrau	reinweiß	silber	titangrau
	28 265.0002	28 266.0002	28 267.0002	28 255.0001	28 256.0001	28 257.0001	28 245.0001	28 246.0001	28 247.0001

TempoTel 2 (Sprachversion 2*)

Artikel-Nummer	TempoTel 2 (Sprachversion 2*)		
	reinweiß	silber	titangrau
	28 465.0002	28 466.0002	28 467.0002

Technische Daten

	TempoTel 2 (Sprachversion 1*)	MultiTel 2	VarioTel 2
Bemessungs-Spannung (V DC)	3	3	3
Batterietyp	2 x LR06 (AA Mignon)	2 x LR06 (AA Mignon)	2 x LR06 (AA Mignon)
Schutzgrad (IP)	20	20	20
Betriebsumgebungs-temperatur (°C)	0 bis +50	0 bis +50	0 bis +50
Funkfrequenz (MHz)	868	868	868
Maße L x B x H (mm) Handsender	150 x 51 x 26	150 x 51 x 26	120 x 51 x 26
Gewicht (g) inkl. Batterie	140	140	120
Einzelkanäle	10	15	5
Gruppenkanäle	2	5	–
Zentralkanäle	1	1	1
Hand-/Auto-Umschaltung	•	•	•
Unidirektionaler Funk	•	–	•
Bidirektionaler Funk	•	•	•
Standard-Lieferumfang	inkl. Batterien, magnetischer Wandhalterung und Befestigungsmaterial (montagefertig verpackt im Verkaufskarton)		

*Sprachversion 1: Deutsch, Englisch, Französisch, Spanisch, Italienisch, Portugiesisch, Niederländisch, Schwedisch, Dänisch, Polnisch

*Sprachversion 2: Deutsch, Englisch, Ungarisch, Tschechisch, Slowenisch, Türkisch

¹ TempoTel 2 und VarioTel 2 können entweder in den uni- oder bidirektionalen Modus eingestellt werden, beide Modi gleichzeitig ist nicht möglich auf einem Kanal

LumeroTel 2 / MonoTel 2

ProLine 2-Funkhandsender



LumeroTel 2

MonoTel 2



LumeroTel 2

- Als Einzel-, Gruppen-, oder Zentralsender einsetzbar
- Hand-/Automatik-Umschaltung
- Visualisierung der Sende- und Rückmeldebefehle

MonoTel 2

- Als Einzel-, Gruppen-, oder Zentralsender einsetzbar
- Visualisierung der Sende- und Rückmeldebefehle

1-Kanal-Handsender, uni- oder bidirektional, in 3 Farben erhältlich, übertragungssichere Funkfrequenz 868 MHz.

	LumeroTel 2			MonoTel 2		
	reinweiß	silber	titangrau	reinweiß	silber	titangrau
Artikel-Nummer	28 225.0001	28 226.0001	28 227.0001	28 205.0001	28 206.0001	28 207.0001

Technische Daten		
Bemessungs-Spannung (V DC)	3	3
Batterietyp	2 x LR06 (AA Mignon)	2 x LR06 (AA Mignon)
Schutzgrad (IP)	20	20
Betriebsumgebungs-temperatur (°C)	0 bis +55	0 bis +50
Funkfrequenz (MHz)	868	868
Maße L x B x H (mm) Handsender	120 x 51 x 26	120 x 51 x 26
Gewicht (g) inkl. Batterie	120	120
Kanäle	1	1
Hand-/Auto-Umschaltung	•	–
Unidirektionaler Funk	•	•
Bidirektionaler Funk	•	•
Standard-Lieferumfang	inkl. Batterien, magnetischer Wandhalterung und Befestigungsmaterial (montagefertig verpackt im Verkaufskarton)	

¹ LumeroTel 2 und MonoTel 2 können entweder in den uni- oder bidirektionalen Modus eingestellt werden, beide Modi gleichzeitig ist nicht möglich

VarioCom (Slide) / LumeroCom / MonoCom (Slide)

ProLine 2-Funkhandsender



VarioCom Slide

- 6-Kanal-Handsender mit Slider
- Umschaltung Hand-/Automatikbetrieb

VarioCom

- 6-Kanal-Handsender
- Umschaltung Hand-/Automatikbetrieb

LumeroCom

- 1-Kanal-Handsender
- Umschaltung Hand-/Automatikbetrieb

MonoCom Slide

- 1-Kanal-Handsender mit Slider

MonoCom

- 1-Kanal-Handsender

	VarioCom Slide	VarioCom	LumeroCom	MonoCom Slide	MonoCom
Artikel-Nummer	28 455.0002	28 445.0002	28 425.0002	28 435.0002	28 405.0002

Technische Daten

Bemessungs-Spannung (V DC)	3	3	3	3	3
Batterietyp	2 x Micro LR03 (AAA)	2 x Micro LR03 (AAA)	2 x Micro LR03 (AAA)	2 x Micro LR03 (AAA)	2 x Micro LR03 (AAA)
Schutzgrad (IP)	20	20	20	20	20
Betriebsumgebungs-temperatur (°C)	0 bis +50	0 bis +50	0 bis +50	0 bis +50	0 bis +50
Funkfrequenz (MHz)	868	868	868	868	868
Maße L x B x H (mm) Handsender	151 x 49 x 15	151 x 49 x 15	151 x 49 x 15	151 x 49 x 15	151 x 49 x 15
Gewicht (g) inkl. Batterie	90	90	90	90	90
Einzelkanäle	6	6	1	1	1
Gruppenkanäle	1	1	–	–	–
Zentralkanal	1	1	–	–	–
Hand-/Auto-Umschaltung	•	•	•	–	–
Sliderfunktion	•	–	–	•	–
Bidirektionaler Funk	•	•	•	•	•
Standard-Lieferumfang	inkl. Wandhalterung, Befestigungsset, 2 eingelegte Batterien, Bedienungsanleitung				

Design und Funktionalität



Die bidirektionalen COM-Handsender überzeugen durch modernes Design und ihren ergonomischen, bedienerfreundlichen Aufbau. Mit ProLine 2 geben sie zuverlässig Rückmeldung mit echter Routingfunktion.

Funksender



Steigern Sie den Wohn- und Lebenskomfort mit den Funksendern von elero, die unabhängig vom Stromnetz an der gewünschten Stelle angebracht werden können. Das Sortiment umfasst dabei sowohl Ein- und Mehrkanal-

Funkwandsender als auch Module zur nachträglichen Automatisierung. Damit lassen sich unter anderem Sonnenschutzanlagen entweder manuell, auf Wunsch oder automatisiert durch z.B. Zeit- und Astroprogramme bedienen.

Bidirektionales Routing mit ProLine 2



ProLine 2, das bidirektionale Funksystem von elero, ist zuverlässiger, leistungsfähiger und transparenter als unidirektionale Funkstandards. Kern der Technologie (868 MHz) sind bidirektionale Funkkomponenten (Transceiver), welche

die Signale nicht nur empfangen, sondern auch bestätigen und weiterleiten können. Sobald ein Befehl am Antrieb ausgeführt wurde, erhält der Nutzer eine Rückmeldung und kann sich sicher sein, dass die Befehle korrekt ausgeführt werden.

Anwendungsgebiete

elero bietet ein großes Sortiment an Funksendern, die in vielfältigen Anwendungsgebieten eingesetzt werden können. Neben dem Steuern von Rollläden, Sonnenschutzsystemen und Toren ist auch die Einbindung von Heizungssystemen, Lichtinstallationen und vielen weiteren elektrischen Anwendungen möglich.

	AstroTec-868 /bidi	MonoTec-868	QuinTec-868	Invio-868	UniTec-868	UniClic-868
Seite	166	167	167	168	169	169
Rollläden/Innenbeschattungen	•	•	•	•	•	•
Markisen/ZIP/Außenbeschattungen	◦	◦	•	◦	•	•
Jalousien	•	◦	•	◦	•	•
Beleuchtung	•	•	•	•	•	•
Heizung	◦	•	•	•	•	•

◦ Teilerfüllung • Vollerfüllung

TOP-Funktionen

Sowohl Wandsender und -Zeitschaltuhren mit Hand-/Automatikumschaltung als auch Einbau-Funksender zur nachträglichen Automatisierung vereinfachen die Bedienung der heimischen Sonnenschutzanlagen.

	AstroTec-868 /bidi	MonoTec-868	QuinTec-868	Invio-868	UniTec-868	UniClic-868
Seite	166	167	167	168	169	169
Funksender, Anzahl der Kanäle	1	1	5	1	1	1
230 V-Anschluss notwendig				•		
Ext. Eingänge / Gebäudeleit-system/Integration audiovisueller Systeme (230 V)				•		
Umschaltung Hand/Auto	•		•		•	•
Integrierte Tasten	•	•	•		•	•
Astro, Sonnenuntergang (oder Wochenschaltzeit)	•					
Astro, Sonnenaufgang (oder Wochenschaltzeit)	•					
Astroverschiebung (einstellbar)	•					
Städteauswahl (156)	•					
Längen-/Breitengradeinstellung	•					
Wochenschaltzeit (1x AUF und 1x AB pro Tag)	•					
2. Wochenschaltzeit (1x AUF und 1x AB pro Tag)	•					
Offset (nachgeschalteter Schließbefehl)	•					
Lichtsensor anschließbar/ Dämmerungsfunktion	•					
Lichtsensorfunktion	•					
Mehrere Sprachen wählbar	•					
Zwischen- / Lüftungsposition	•	•	•	•	•	•
Wendeposition / Tuchstraffung	•	•	•	•	•	•
Urlaubsprogramm	•					
Zuweisung Positionsanfahrt Ab	•					
Autom. Sommer- / Winterzeitumstellung	•					
Laufzeiteinstellung	•					
Nicht löschbarer Speicher für Datum der Erstinbetriebnahme, Relaischaltheufigkeit, Gesamtlaufzeit	•					
Bidirektional-fähiger Sender	•+	•	•	•	•	•
Unidirektional-fähiger Sender	•"			•	•	•

◦ Teilerfüllung • Vollerfüllung * Zeiten für 2 Gruppen + Zentral + nur AstroTec-868 bidi " nur AstroTec-868

AstroTec-868 / AstroTec-868 bidi

Funk-Zeitschaltuhren



Komfortable 1-Kanal-Zeitschaltuhr mit Astroprogramm, übertragungssichere Funkfrequenz 868 MHz.



AstroTec-868/AstroTec-868 bidi

- Integrierte Zeitschaltuhr
- Einzel-, Gruppen-, oder Zentralsteuergerät
- Uni oder bidirektional (je nach Ausführung)
- Individuelle-, Astro Abend- oder Astro-Schaltzeiten einstellbar
- Lichtsensor anschließbar
- Übertragungssichere Funkfrequenz 868 MHz
- Hand-/ Automatik-Umschaltung möglich

Hinweis

¹ Bei der AstroTec-868 bidi handelt es sich um einen Funk-Wandsender zur ausschließlichen Verwendung mit bidirektionalen Empfängern (eine Verwendung der AstroTec-868 bidi mit unidirektionalen Empfängern ist nicht möglich, in diesem Fall muß die AstroTec-868 (Art.-Nr.: 28 320.0001) verwendet werden!

	AstroTec-868	AstroTec-868 bidi
Artikel-Nummer	28 320.0001	28 320.0006

Technische Daten

Bemessungs-Spannung (V DC)	3	3
Batterietyp	2 x LR 03 (AAA)	2 x LR 03 (AAA)
Schutzgrad (IP)	20	20
Betriebsumgebungs-temperatur (°C)	0 bis +55	0 bis +55
Funkfrequenz (MHz)	868	868
Maße L x B x T (mm)	85 x 85 x 28	85 x 85 x 28
Montageart	Wandaufbau (Aufputzmontage)	
Unidirektionaler Funk	•	–
Bidirektionaler Funk	–	•
Farbauswahl	alpinweiß	alpinweiß
Standard-Lieferumfang	Batterien, Wandhalterung, 2 Dübel (Ø 6 mm), 2 Schrauben (Spax 4 x 35)	

Kompatibles Zubehör

Lumo 2,0 m (S. 198)

Artikel-Nummer	28 080.0001
----------------	-------------

Lumo 10,0 m (S. 198)

Artikel-Nummer	28 090.0001
----------------	-------------

Lumo-868 (S. 183)

Artikel-Nummer	28 420.0006
----------------	-------------

Zubehör und Komponenten



Lumo Licht- und Dämmerungssensor
Seite 198

MonoTec-868

1-Kanal Funk-Wandsender



1 Kanal zur Bedienung von Rollläden, Jalousien und Markisen. Für 50x50 Standard-Schalterprogramme.

Eigenschaften

- 1-Kanal-Wandsender
- Übertragungssichere Funkfrequenz 868 MHz
- Passend für Normgeräteinsatz 50x50 mm
- Taster AUF, STOPP, AB/ZU, Lerntaste P (Rückseite)
- Status-LED zur Anzeige der Systemzustände

MonoTec-868	
Artikel-Nummer	28 650.0002

Technische Daten	
Spannungsversorgung (V)	3 V Batterie CR 2032
Funkfrequenz (MHz)	868
Anzahl Kanäle	1 (bidirektional)
Betriebsumgebungs-temperatur [°C]	0 bis +50
Schutzgrad (IP)	20
Schutzklasse (nach fachgerechter Montage)	II
Montageart	Wandmontage

QuinTec-868

5-Kanal Funk-Wandsender



5 Einzelkanäle und 1 Zentralkanal zur Bedienung von Rollläden, Jalousien und Markisen. Für 50x50 Standard-Schalterprogramme.

Eigenschaften

- 5 Einzelkanäle und 1 Zentralkanal
- Übertragungssichere Funkfrequenz 868 MHz
- Passend für Normgeräteinsatz 50x50 mm
- Umschaltung Hand-/Automatikbetrieb
- Status-LED zur Anzeige der Systemzustände

QuinTec-868	
Artikel-Nummer	28 655.0002

Technische Daten	
Spannungsversorgung (V)	3 V Batterie CR 2032
Funkfrequenz (MHz)	868
Anzahl Kanäle	5 + 1 (bidirektional)
Betriebsumgebungs-temperatur [°C]	0 bis +50
Schutzgrad (IP)	20
Schutzklasse (nach fachgerechter Montage)	II
Montageart	Wandmontage

UniTec-868 / UniClic-868

Funk-Wandsender mit Hand-/Automatikumschaltung



Eigenschaften UniTec-868

- 1-Kanal-Wandsender
- Uni- oder bidirektional
- Zur Ansteuerung von einem oder mehreren Empfängern geeignet
- Hand-/Automatik-Umschaltung
- Übertragungssichere Funkfrequenz 868 MHz

Eigenschaften UniClic-868

- 1-Kanal-Wandsender
- Uni- oder bidirektional
- Zur Ansteuerung von einem oder mehreren Empfängern geeignet
- Hand-/Automatik-Umschaltung
- Übertragungssichere Funkfrequenz 868 MHz
- Rahmenhöhe 215 mm
- Passend für vorhandene, gängige Gurtwicklerkästen

Komfortabler 1-Kanal-Wandsender zur Ansteuerung von einem oder mehreren Empfängern.

	UniTec-868	UniClic-868
Artikel-Nummer	28 330.0007	28 882.0006

Technische Daten		
Bemessungs-Spannung (V DC)	3	3
Batterietyp	CR 2032	CR 2032
Schutzgrad (IP)	20	20
Betriebsumgebungs-temperatur (°C)	0 bis +50	0 bis +50
Funkfrequenz (MHz)	868	868
Maße L x B x T (mm)	54 x 54 x 22 (ohne Rahmen) 81 x 81 x 22 (mit Rahmen)	215 x 64 x 49 (mit Rahmen)
Montageart	Wandaufbau	Gurtkasten
Kanäle	1	1
Hand-/Auto-Umschaltung	•	•
Unidirektionaler Funk	•	•
Bidirektionaler Funk	•	•
Farbauswahl	alpinweiß	alpinweiß
Standard-Lieferumfang	ProLine-Rahmen, Wandhalterung, Batterie, 2 Dübel (Ø 6 mm) und 2 Schrauben (4 x 35)	UniClic-Rahmen und Batterie

Funksender

Zubehör und Komponenten



* Unverbindliche Preisempfehlung des Herstellers zzgl. der gesetzl. MwSt.

Funkempfänger



Funkempfänger ermöglichen eine flexible und automatische Steuerung von vielzähligen Geräten. Das umfangreiche Sortiment von elero bietet für jeden die passende Lösung – egal ob integriert im Funksender oder zum Nachrüsten eines

verkabelten Wandsenders. Steigern Sie den Wohnkomfort und die Sicherheit und nutzen Sie die vollen Möglichkeiten eines automatisierten Zuhauses.

Bidirektionales Routing mit ProLine 2



ProLine 2, das bidirektionale Funksystem von elero, ist zuverlässiger, leistungsfähiger und transparenter als unidirektionale Funkstandards. Kern der Technologie (868 MHz) sind bidirektionale Funkkomponenten (Transceiver), welche

die Signale nicht nur empfangen, sondern auch bestätigen und weiterleiten können. Sobald ein Befehl am Antrieb ausgeführt wurde, erhält der Nutzer eine Rückmeldung und kann sich sicher sein, dass die Befehle korrekt ausgeführt werden.

Anwendungsgebiete

elero bietet eine Vielzahl an Steuerungslösungen. Sowohl für reine Antriebstechnik wie Rollläden, Sonnenschutzsysteme und Tore als auch für Heizungssysteme, Lichtinstallationen oder andere elektrische Verbraucher. Egal ob kabelgebunden oder per Funk – die Bedienung erfolgt ganz einfach per Knopfdruck oder komplett automatisiert.

Seite	VarioTec -868	Unio -868	Revio -868	Revio -868 P	Revio -868 SW	AeroControl -868	Combio-868				
							JA	JA Pulse	RM	HE	LI
Seite	172	173	174	174	174	175	176	176	176	177	177
Rollläden/Innenbeschattungen	•		•	•	•				•		
Markisen/Außenbeschattungen	•		•	•	•	•			•		
Jalousien	•		•	•	•	•	•	•			
Beleuchtung		•			•						•
Heizung		•								•	

○ Teilerfüllung • Vollerfüllung

TOP-Funktionen

Funkempfänger von elero ermöglichen eine flexible Automatisierung und gewährleisten dabei eine hohe Übertragungssicherheit. Mit den entsprechenden Komponenten können Stehlampen, Heizstrahler, Beleuchtungen und vieles mehr bequem in Ihre Haustechnik integriert und ihre Geräte bequem und zuverlässig gesteuert werden.

Seite	VarioTec -868	Unio -868	Revio -868	Revio -868 P	Revio -868 SW	AeroControl -868	Combio-868				
							JA	JA Pulse	RM	HE	LI
Seite	172	173	174	174	174	175	176	176	176	177	177
Schalten von Netzspannung (230 V)	•	•	•	•	•	•	•	•	•	•	•
Schalten von Niederspannung (<6 V)	•			•	•						
230 V-Anschluss notwendig	•	•	•	•	•	•	•	•	•	•	•
Laufmodi ¹	RM, JA	SW	RM, JA, PU	RM, JA, PU, GR	RM, JA, SW	RM	JA	PU	RM	HE	LI/SW
Externe Eingänge / Gebäudeleitsystem / Integration audiovisueller Systeme	•		•		•	•					
Umschaltung Hand/Auto	•										
Integrierte Tasten	•	•									
Taster anschließbar	•		•		•	•					
Lichtsensoren anschließbar / Dämmerungsfunktion						•					
Lichtsensorfunktion						•					
Windsensoren anschließbar / Windsensorfunktion						•					
Wiederausfahrt nach Wind						•					
Zwischen- & Lüftungsposition	•		•	•	•	•	•	•	•		
Wendeposition/Tuchstraffung	•		•	•	•	•	•	•	•		
Dimmerwert speicherbar											•
Bidirektional-fähiger Sender / Empfänger inkl. automatischer Routingfunktion	•	•	•	•	•	•	•	•	•	•	•
Unidirektional-fähiger Sender / Empfänger	•	•	•	•	•	•	•	•	•	•	•

¹ Laufmodi:

RM (Rohrantriebe)

– Sofortige Selbsthaltung, Laufzeit zwei Minuten (Revio-SW: fünf Minuten); 2 Zwischenpositionen können abgespeichert werden und über Doppelklick (Auf-/Ab-Taste) angefahren werden. Sind keine Positionen gespeichert, werden die Endlagen angefahren

JA (Jalousieantriebe)

– Totmann-Modus, Selbsthaltung nach zwei Sekunden Tastendruck, Laufzeit drei Minuten (Revio SW 5 Minuten); 2 Zwischenpositionen können abgespeichert werden. Bei Doppelklick auf die Ab-Taste wird die AB-Position und anschließend die Streckenzeit für die Auf-Zwischenposition angefahren. Bei Doppelklick auf die Auf-Taste wird nur die Streckenzeit in Aufrichtung gefahren. Sind keine Positionen gespeichert, werden die Endlagen angefahren.

PU (Pulsfähige Antriebe)

– Definierte, einstellbare Pulszeit, Selbsthaltung nach zwei Sekunden Tastendruck, Laufzeit drei Minuten

GR

– Kurze Pulssignale zur Ansteuerung von ProLine-Geräten auf Niederspannungseingang

– Nachrüstung bestehender ProLine- bzw. WKS-Steuerungen auf den aktuellen elero Funkstandard ohne Ausbau der Geräte

SW (Lichtsteuerung)

– Lichtschalterfunktion, Laufzeit unbegrenzt, bis Gegenrichtung oder Stopp aktiviert wird

HE (Heizfunktion)

– Dimmbarkeit von 0, 33, 66 und 100% für Heizstrahler; Zwischenpositionen/-stufen sind fest programmiert und können deaktiviert werden; Zwischenpositionen/-stufen können über Doppelklick (Auf/Ab) angefahren bzw. aktiviert werden

LI (Lichtfunktion)

– Dimmbarkeit von 0 bis 100%; unterster Level kann begrenzt werden; zwei Zwischenpositionen/-stufen können frei programmiert und über Doppelklick (Auf-/Ab-Taste) angefahren bzw. aktiviert werden. Zwischenpositionen/-stufen können deaktiviert werden, um die Gerätefunktionalität wie im SW-Modus zu erhalten

VarioTec-868

Motor-, Gruppen- oder Zentralsteuergerät



Integrierter Funkempfänger, als Einzel-, Gruppen- oder Zentral-steuergerät einsetzbar mit Hand-/ Automatik-Umschaltung. Geeignet für Rollläden, Markisen, Jalousien, Innenrollos und ZipScreens. Eigenes Netzteil vorhanden.



Eigenschaften

- Bidirektionales Funksystem mit automatischer Routingfunktion
- Bidirektional oder unidirektional
- Auch ohne Funkausführung erhältlich als VarioTec (Seite 188)
- Es muss mind. ein Sender programmiert werden, bevor eine Sensorik angelernt werden kann

VarioTec-868	alpinweiß	Set alpinweiß
Artikel-Nummer	28 341.0006	28 340.0006

Technische Daten	
Bemessungs-Spannung (V)	1 ~ 230 – 240
Bemessungsfrequenz (Hz)	50 – 60
Schaltstrom (A)	5 (ohmsche Last)
Laufmodi	RM, JA
Schutzgrad (IP)	20
Schutzklasse (nach fachgerechter Montage)	II
Betriebsumgebungs-temperatur (°C)	0 bis +55
Funkfrequenz (MHz)	868
Unidirektionaler Funk	•
Bidirektionaler Funk	•
Inkl. ProLine-Rahmen	– •
Farbauswahl	alpinweiß Set alpinweiß
Montageart	Unterputz Ø 58 mm, Wandeinbau Aufputz in entsprechendem AP-Gehäuse

Zubehör und Komponenten



Adapterrahmen
Seite 190



Putzdosen und -rahmen
Seite 191



Funksender
ab Seite 164

Unio-868

Funk-Schaltsteckdose



Eigenschaften

- Visuelle Anzeige des aktuellen Schaltzustands
- Manuelle Bedienung möglich
- In vorhandene ProLine-Funksysteme integrierbar
- Erweiterbar mit Lichtsensoren zur automatischen Steuerung
- Bidirektionales Funksystem mit automatischer Routingfunktion

Für drahtloses Schalten von elektrischen, netzbetriebenen Geräten.

Unio-868	
Artikel-Nummer	28 980.0007

Technische Daten

Bemessungs-Spannung (V)	1 ~ 230-240
Bemessungs-Frequenz (Hz)	50
Schaltleistung (VA)	max. 2.300
Laufmodus	SW
Schutzgrad (IP)	20
Betriebsumgebungs-temperatur (°C)	0 bis +35
Funkfrequenz (MHz)	868
Unidirektionaler Funk	•
Bidirektionaler Funk	•
Maße L x B x H (mm)	110 x 60 x 40
Gewicht (g)	165

Zubehör und Komponenten



Funksender
ab Seite 164



Funksensoren
ab Seite 178

Revio-868 /P /SW

Einbau-Funkempfänger für Rohr- und Jalousieantriebe und elektrische Verbraucher

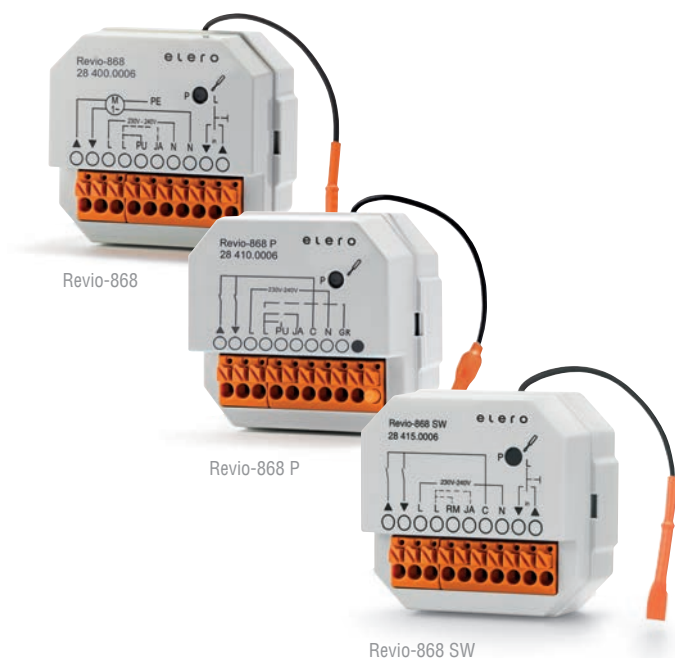

works with
Yubii Home

Revio-868

- Ansteuerung von Wechselstromantrieben
- Mit allen ProLine-Sendern ansteuerbar
- Jalousietaster anschließbar

Revio-868 P

- Weitergabe von Signalen an andere Automatisierungsanlagen
- Ansteuerung von DC-Antrieben möglich
- Potentialfreier Ausgang

Revio-868 SW

- Verwendbar mit schaltbaren, elektrischen Verbrauchern mit 230 V AC-Versorgungsspannung (z.B. Licht)
- 5 Minuten Laufzeit für extrahohe Anlagen im RM- und JA-Modus
- Jalousietaster anschließbar
- Potentialfreier Ausgang

Unterputz-Funkempfänger für uni- und bidirektionale Funksysteme.

	Revio-868	Revio-868 P	Revio-868 SW
Artikel-Nummer	28 400.0006	28 410.0006	28 415.0006

Technische Daten			
Bemessungs-Spannung (V)	1 ~ 230 – 240	1 ~ 230 – 240	1 ~ 230 – 240
Bemessungsfrequenz (Hz)	50 – 60	50 – 60	50 – 60
Schaltstrom (A)	3 (ohmsche Last)	3 (ohmsche Last)	3 (ohmsche Last)
Laufmodi	JA, PU, RM	JA, PU, RM, GR	JA, RM, SW
Schutzgrad (IP)	20	20	20
Betriebsumgebungs-temperatur (°C)	0 bis +55	0 bis +55	0 bis +55
Funkfrequenz (MHz)	868	868	868
Maße L x B x H (mm)	50 x 48 x 27	50 x 48 x 27	50 x 48 x 27
Gewicht (g)	52	52	52
Montageart	Unterputz Ø 58 mm, Tiefe 60 mm Aufputz in entsprechendem AP-Gehäuse		
Potentialfreier Ausgang	–	•	•
Unidirektionaler Funk	•	•	•
Bidirektionaler Funk	•	•	•
Gruppensteuerung	–	•	–
Endlagendetektion	•	–	–

Zubehör und Komponenten



Funksender
ab Seite 164



Funksensoren
ab Seite 178

AeroControl-868

Steuerung für Markisen und Jalousien



Eigenschaften

- Funkempfängermodul 868 MHz
- Robuste und einfache Konstruktion für problemlose Nachrüstung
- Übertragungssichere Funkfrequenz 868 MHz
- Bedienung über separate Jalousietaster oder Handsender
- Anschlussmöglichkeiten:
Aero, Ventero, Lumero, Netzzuleitung, 1 Wechselstromantrieb, Jalousietaster

Aufputz-Steuerung für Sonnenschutzanlagen mit integriertem Funkempfänger.

AeroControl-868	
Artikel-Nummer	28 370.0001

Technische Daten	
Bemessungs-Spannung (V DC)	1 ~ 230
Bemessungs-Frequenz (Hz)	50 – 60
Schaltstrom (A)	5 (ohmsche Last)
Laufmodi	RM, JA
Schutzgrad (IP)	55
Betriebsumgebungs-temperatur (°C)	-25 bis +50
Funkfrequenz (MHz)	868
Unidirektionaler Funk	•
Bidirektionaler Funk	–
Maße L x B x H (mm)	108 x 108 x 58
Gewicht (g)	272
Laufzeit (Min.)	2

Zubehör und Komponenten



Combio-868 JA /Pulse /RM

Funkempfänger für Jalousien, Rollläden und textilen Sonnenschutz



Combio-868 JA

Combio-868 RM-K STAS3/STAK3

Combio-868 RevoLine



works with
Yubii Home

Combio-868 JA /Pulse

- Für Jalousieantriebe
- Tippbetrieb
- Zwischenposition und Wendeposition einstellbar
- Genaue Einstellung der Lamellen durch Impulsbetrieb, Impulsdauer einstellbar (nur Combio-868 JA Pulse)

Combio-868 RevoLine RM



- Für Rohrantriebe
- Empfänger geht sofort in Selbsthaltung
- Zwischenposition und Lüftungsposition bzw. Tuchstraffung einstellbar

Alle Combio-868 sind in uni- und bidirektionalen Funksystemen einsetzbar.

	Combio-868 JA	Combio-868 JA 10er Pack ¹	Combio-868 JA Pulse	Combio-868 RM (für NHK)	Combio-868 RevoLine	Combio-868 RM/STAK3	Combio-868 RM-K STAS3/STAK3
Artikel-Nummer	28 500.0006	28 500.0016	28 505.0006	28 520.0006	28 525.0006	28 580.0006	28 585.0006

Technische Daten

Bemessungs-Spannung (V)	1 ~ 230-240	1 ~ 230-240	1 ~ 230-240	1 ~ 230-240	1 ~ 230-240	1 ~ 230-240	1 ~ 230-240
Bemessungs-Frequenz (Hz)	50	50	50	50	50	50	50
Max. Anschlussleistung (W)	450	450	450	450	450	450	450
Laufmodi	JA	PU	RM	RM	RM	RM	RM
Schutzgrad (IP)	56	56	56	56	56	56	56
Betriebsumgebungs-temperatur (°C)	-20 bis +70	-20 bis +70	-20 bis +70	-20 bis +70	-20 bis +70	-20 bis +70	-20 bis +70
Funkfrequenz (MHz)	868	868	868	868	868	868	868
Netzleitung (m)	0,5 mit Hirschmannstecker STAS3		3	3	3	0,085 mit Hirschmannst. STAS3	
Motorleitung (m)	0,25 mit Hirschmannkupplung STAK3		0,25 mit Typ 9-Gerätestecker	0,25 mit RevoLine-Stecker	0,25 mit Hirschmannkupplung Stak 3	0,095 mit Hirschmannkupplung STAK3	
Maße L x B x H (mm)	100 x 40 x 15	100 x 40 x 15	100 x 40 x 15	100 x 40 x 15	100 x 40 x 15	100 x 40 x 15	
Bauraum L x B x H (mm)	104 x 44 x 19	104 x 44 x 19	104 x 44 x 19	104 x 44 x 19	104 x 44 x 19	104 x 44 x 19	
Gewicht (g)	260	260	306	302	302	302	
Standard-Impulszeit (ms)	–	87,5	–	–	–	–	

Kompatibles Zubehör	Befestigungsfeder
Artikel-Nummer 	16 302.3701
Kabeldurchführung	
Artikel-Nummer 	16 101.0101
Kabelbefestigungsclip	
Artikel-Nummer 	13 707.5701

Zubehör und Komponenten



Funksender
ab Seite 164



Funksensoren
ab Seite 178

¹Combio-868 JA in 10er Verpackung ist vorprogrammiert mit Endlagenerkennung und einer Wendeposition, welche überschrieben werden kann.

Combio-868 HE /LI

Funkempfänger für Heiz- und Lichtsysteme



Combio-868 HE



Combio-868 LI



works with
Yubii Home

Combio-868 HE

- Elektrische Heizsysteme bis 2 kW
- Leistung per Funk ein- und ausschaltbar
- Heizsystem auf 66% Leistung schaltbar
- Bidirektionales Funksystem (868 MHz)

Combio-868 LI

- Leuchtmittel per Funk ein- und ausschaltbar
- Dimmbarkeit der Leuchtmittel
- 2 Helligkeitsstufen wählbar
- Unterer Dimmwert einstellbar
- Kann in SW-Modus eingestellt werden, um elektrische Verbraucher per Funk ein- und auszuschalten
- Bidirektionales Funksystem (868 MHz)
- Einsatz von LEDs möglich (nach Prüfung auf Kompatibilität)

	Combio-868 HE 2 kW	Combio-868 LI
Artikel-Nummer	28 594.0006	28 563.0006

Technische Daten

Bemessungs-Spannung (V)	1 ~ 230-240	1 ~ 230-240
Bemessungs-Frequenz (Hz)	50	50
Max. Anschlussleistung (W)	2.000	100
Betriebsmodi	HE	LI, SW
Schutzgrad (IP)	56 (Steckverbindung IP 54)	56
Betriebsumgebungs-temperatur (°C)	-20 bis +45	-20 bis +65
Funkfrequenz (MHz)	868	868
Unidirektionaler Funk	•	•
Bidirektionaler Funk	•	•
Netzleitung (m)	0,49 mit Hirschmannstecker Stas 3	3
Motorleitung (m)	0,235 mit Hirschmannkupplung Stak 3	0,9
Maße L x B x H (mm)	147 x 48 x 29	100 x 40 x 15
Bauraum L x B x H (mm)	151 x 52 x 33	104 x 44 x 19
Gewicht (g)	363	356

Kompatibles Zubehör	Anschlusskabelset für Combio-868 HE ² (6,5 m)
Artikel-Nummer	23 285.0901

² Mit Hirschmannstecker STAK3 und Schuko-stecker

Zubehör und Komponenten



Funksender
ab Seite 164

Funksensoren



Funksensoren von elero ermöglichen das wetterabhängige Bedienen von vielfältigen Anwendungen in Ihrem Zuhause. Egal ob bei Sonnenschein, Wind oder Regen – durch das Prüfen von Umgebungswerten wie der Helligkeit, der Wind-

stärke sowie Luftfeuchtigkeit reagiert ihr Zuhause jederzeit auf Wetterveränderungen, ohne dass sie dabei eingreifen müssen.

Bidirektionales Routing mit ProLine 2



ProLine 2, das bidirektionale Funksystem von elero, ist zuverlässiger, leistungsfähiger und transparenter als unidirektionale Funkstandards. Kern der Technologie (868 MHz) sind bidirektionale Funkkomponenten (Transceiver), welche

die Signale nicht nur empfangen, sondern auch bestätigen und weiterleiten können. Sobald ein Befehl am Antrieb ausgeführt wurde, erhält der Nutzer eine Rückmeldung und kann sich sicher sein, dass die Befehle korrekt ausgeführt werden.

Anwendungsgebiete

Funksensoren von elero machen Ihr Zuhause noch bequemer. Der Anwendungsbereich umfasst dabei sowohl das Steuern von Sicht- und Sonnenschutzelementen als auch das Regeln von vielen weiteren Anwendungen. Funksensoren eignen sich dabei auch für das Nachrüsten bestehender Anwendungen. So lassen sich z.B. Markisen mit verbautem Funkempfänger auch nachträglich automatisieren.

	Sensero-868 AC/ Plus	Aero/Z-868 Plus	Aero-868 Plus	Aero-868 AC	Aero-868	Ventero-868	Protero-868	Lumero-868	Lumo-868
Seite	180	181	181	181	181	181	182	182	183
Rollläden/Innenbeschattungen	◦	◦						•	•
Markisen/Außenbeschattungen	•	•	•	•	•	•	•	•	◦
Jalousien	•	•	•	•				•	◦
ZIP-Anlagen		•	◦	◦	◦	◦			

◦ Teilerfüllung • Vollerfüllung

TOP-Funktionen

Mithilfe von Funksensoren reagieren Ihre Anwendungen automatisch auf Veränderungen der Umwelt – ohne dass Sie dabei eingreifen müssen, auch wenn Sie nicht Zuhause sind.

	Sensero-868 AC/ Plus	Aero/Z-868 Plus ¹	Aero-868 Plus	Aero-868 AC	Aero-868	Ventero-868	Protero-868	Lumero-868	Lumo-868
Seite	180	181	181	181	181	181	182	182	183
Funksender, Anzahl der Kanäle	1	1	1	1	1	1	1	1	1
230 V-Anschluss notwendig	•			•					
Umschaltung Hand/Auto									◦
Integrierte Tasten	•	•	•	•	•	•	•	•	•
Lichtsensoren anschließbar/ Dämmerungsfunktion	•								
Lichtsensorfunktion	•	•	•	•	•			•	•
Glasbruchsensorfunktion									•
Windsensoren anschließbar/ Windsensorfunktion	•	•	•	•	•	•	•		
Bidirektional-fähiger Sender / Empfänger inkl. automatischer Routingfunktion	•	•	•	•	•	•	•	•	•
Unidirektional-fähiger Sender / Empfänger	•	•	•	•	•	•	•	•	•

◦ Teilerfüllung • Vollerfüllung

¹ Erweiterter Windbereich für windstabile Anlagen wie z.B. ZIP Screens und stabile Jalousien

Sensero-868 AC /Plus

Funksensoren für Licht, Wind und Regen

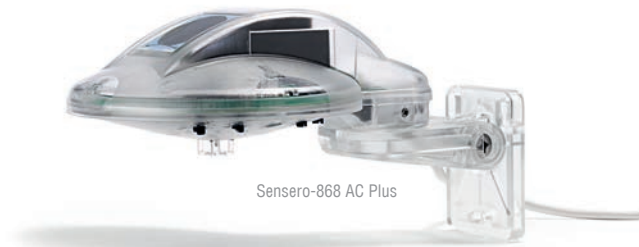
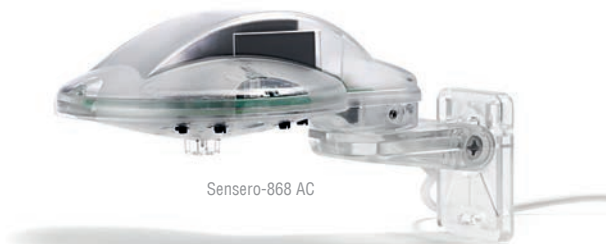

Sensero-868 AC

- Wettersensor mit Licht-, Wind- und Dämmerungsfunktion
- Sollwerte einstellbar
- Schwenkbarer Wandhalter oder Mastbefestigung möglich

Sensero-868 AC Plus

- Mit zusätzlichem Regensensor

Gezielte Überwachung von Sonnenschutzanlagen.

Netzanschluss 230V/50Hz nötig. Nur in Verbindung mit kompatiblen Funkempfängern vom elero-Funksystem verwendbar. Manuelle Bedienung der Anlage über Hand-/Wandsender.

	Sensero-868 AC	Sensero-868 AC Plus
Artikel-Nummer	28 890.0006	28 900.0006

Technische Daten		
Bemessungs-Spannung (V)	1 ~ 230-240	1 ~ 230-240
Bemessungs-Frequenz	50 – 60	50 – 60
Schutzgrad (IP)	44	44
Betriebsumgebungs-temperatur (°C)	-20 bis +60	-20 bis +60
Funkfrequenz (MHz)	868	868
Maße L x B x H (mm)	205 x 125 x 105	205 x 125 x 105
Gewicht (g)	600	610
Wind-, Lichtsensor	•	•
Regensensor	–	•
Unidirektionaler Funk	•	•
Bidirektionaler Funk	•	•
Erfassungswinkel (°) Licht- bzw. Dämmerungssensor	150	150
Anschlusskabel inkl. (m)	5	5

Kompatibles Zubehör	Mast- und Eckbefestigungsset (Ø 50 – 60 mm)
Artikel-Nummer	24 269.0202

Aero-868 /Z /Plus /AC Ventero-868

Solar- und netzbetriebene Funksensoren für Licht und Wind



Aero-868 /Plus /AC

- Aero-868: Licht- und Windsensor für Markisen
- Aero-868 Plus: Licht- und Windsensor für Markisen, Jalousien und Rollos. Zusätzliche Solar- und Speicher-elemente für eine verlängerte Standby-Zeit
- Aero-868 AC: Licht- und Windsensor für Markisen, Jalousien und Rollos mit Netzanschluss
- Aero-868 Z: Für Zip-Anlagen mit höherem Einstellwert für Wind (km/h)

Ventero-868

- Windsensor für Markisen

Funksensoren für jede Situation.

	Aero/Z-868 Plus	Aero-868 Plus	Aero-868	Aero-868 AC	Ventero-868
Artikel-Nummer	28 480.0016	28 480.0006	28 440.0006	28 460.0006	28 190.0006

Technische Daten					
Versorgung	solar	solar	solar	1 ~ 230-240	solar
Schutzgrad (IP)	43	43	43	43	43
Betriebsumgebungs-temperatur (°C)	-20 bis +60	-20 bis +60	-20 bis +60	-20 bis +60	-20 bis +60
Funkfrequenz (MHz)	868	868	868	868	868
Maße L x B x H (mm)	280 x 130 x 130	280 x 130 x 130	280 x 130 x 130	280 x 130 x 130	280 x 130 x 130
Erfassungswinkel (°) (Licht- bzw. Dämmerungssensor)	150	150	150	150	–
Gangreserve (h)	~24	~24	~12	–	~12
Unidirektionaler Funk	•	•	•	•	•
Bidirektionaler Funk	•	•	•	•	•
Gewicht	380	380	380	360	360

Kompatibles Zubehör	Mast- und Eckbefestigungsset (Ø 50 – 60 mm)
Artikel-Nummer	24 269.0202

Nur in Verbindung mit kompatiblen Funkempfängern vom elero-Funksystem. Manuelle Bedienung der Empfänger über Hand-/Wandsender möglich. Übertragungssichere Funkfrequenz 868 MHz. Aero-868 und Ventero-868 sind aufgrund der begrenzten Gangreserve nicht für Sonnenschutzanlagen mit nächtlicher Sichtschutzfunktion geeignet!

Zubehör und Komponenten



Funkempfänger
ab Seite 170

Protero-868

Funk-Schwingungssensor



Batteriebetriebener, drahtloser Schwingungs- und Neigungssensor für Gelenkarmmarkisen, Windempfindlichkeit einstellbar, Wassersackerkennung.

Eigenschaften

- Automatisches Einfahren der Markise bei Vibration oder zu starker Neigung
- Manuelle Bedienung der Markise über Hand-/Wandsender
- Nur mit Empfänger an derselben Markise kombinierbar
- Nur mit Funkempfänger des elero-Funksystems ProLine 2 und ProLine-868 verwendbar
- Im bidirektionalen Funkbetrieb kompatibel mit: Funk-Rohrantriebe SunTop-868 ab Vers. V25 und VariEco-868 ab Vers. V20 und externe Funkempfänger Combio-868 RM/Combio-868 RM Stak 3 ab Vers. V79 und Revio-868 ab Vers. V12

Protero	verkehrsweiß	verkehrsgrau
Artikel-Nummer	28 965.0001	28 966.0001

Technische Daten	
Betriebsspannung (V)	3
Batterietyp	2 x LR03 (AAA)
Schutzgrad (IP)	54
Betriebsumgebungstemperatur (°C)	-20 bis +60
Funkfrequenz (MHz)	868
Maße L x B x H (mm)	133,3 x 46,5 x 26,7
Farbauswahl	verkehrsweiß verkehrsgrau
Gewicht inkl. Batterie (g)	186

Lumero-868

Solarbetriebener Funk-Lichtsensor



Drahtloser Sonnensensor mit integrierten Solarzellen.

Eigenschaften

- Automatische Fahrt zur Zwischenposition oder Endlage im Automatikmodus
- Manuelle Bedienung der Anlage über Hand-/Wandsender
- Nur mit Funkempfänger des elero-Funksystems ProLine 2 und ProLine-868 verwendbar
- Uni- und bidirektional. Bidi-Betrieb nur bei Empfängern ab Version 75 (Combio-868) bzw. ab Version 21 (RoTop-868, SunTop-868) bzw. ab Baujahr 05/12 möglich

Lumero-868	
Artikel-Nummer	28 680.0006

Technische Daten	
Versorgung	solar
Schutzgrad (IP)	54
Betriebsumgebungstemperatur (°C)	-20 bis +60
Funkfrequenz (MHz)	868
Erfassungswinkel (°)	190
Maße L x B x H (mm)	149,7 x 42 x 28
Gewicht inkl. Batterie (g)	75
Gangreserve	~1
Unidirektionaler Funk	•
Bidirektionaler Funk	•

Lumo-868

Funksensor

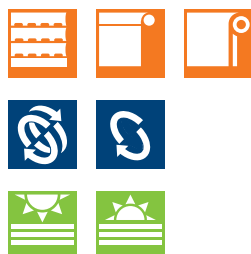

Für Licht, Dämmerung und Glasbruch.

Eigenschaften

- Automatische Fahrt bei Vibration (Glasbruch) zur unteren Endlage
- Automatische Fahrt bei starker Sonne zur Zwischenposition oder Endlage (Automatikmodus)
- Kabelloser Licht-, Dämmerungs- und Glasbruchsensor
- An Glas haftend mittels Saugnapf
- Manuelle Bedienung über Tasten möglich
- AUF-, STOPP-/P, AB-Tasten
- Schwellenwerte einstellbar
- Uni- und bidirektional: Bidi-Betrieb nur bei Empfängern ab Version 75 (Combio-868) bzw. ab Version 21 (RolTop-868, SunTop-868) bzw. ab Baujahr 05/12 möglich

Lumo-868

Artikel-Nummer	28 420.0006
----------------	-------------

Technische Daten

Bemessungs-Spannung (V DC)	3
Batterietyp	CR 2032
Schutzgrad (IP)	20
Betriebsumgebungs-temperatur (°C)	0 bis +55
Maße Ø (mm)	48 x 15
Gewicht (g)	22
Funkfrequenz (MHz)	868
Unidirektionaler Funk	•
Bidirektionaler Funk	•
Standard-Lieferumfang	Batterie, kleiner Schraubendreher zur Verstellung der beiden Schwellenwertregler

Kabelgebundene Steuergeräte – Wandgeräte



Die Steuergeräte der ProLine-Generation öffnen und schließen Rollladen- und Sonnenschutzanlagen automatisch durch geeignete Wind- und Sonnensensoren (ab Seite 186) oder über Zeit und bieten Ihnen perfekten Wohnkomfort. Technische Perfektion, hoher Qualitätsanspruch und innovatives Design zeichnen diese Steuerungen aus.

Ein weitere Vorteil ist die einfache Bedienung, die großen Tasten und ein übersichtliches Display. Der modulare Aufbau der einzelnen Steuerkomponenten lässt viele Steuerungsmöglichkeiten zu. Natürlich sind die Wandgeräte einfach anzuschließen und passen mit Hilfe eines Adapterrahmens in handelsübliche Schalterprogramme.

Anwendungsgebiete

Die Wandgeräte von elero lassen sich neben der Innen- und Außenbeschattung auch für das Steuern von Beleuchtungen verwenden. Sowohl mit kabelgebundenen als auch mit funkgesteuerten Wandgeräten lassen sich somit eine Vielzahl von Anwendungen mit nur einem Knopfdruck oder sogar ganz automatisiert bedienen.

	AstroTec	TempoTec	AeroTec	VarioTec	TimeTec
Seite	186	187	188	188	189
Rollläden/Innenbeschattungen	•	•	◦	•	•
Markisen/Außenbeschattungen	◦	◦	•	•	
Jalousien	•	•	•	•	
Beleuchtung	•				

◦ Teilerfüllung • Vollerfüllung

TOP-Funktionen

Mit einer Vielzahl an Funktionen bieten die kabelgebundenen Steuerungen für Rollläden und Sonnenschutz von elero für jeden die passende Lösung.

	AstroTec	TempoTec	AeroTec	VarioTec	TimeTec
Seite	186	187	188	188	189
Schalten von Netzspannung (230 V)	•	•	•	•	•
Schalten von Niederspannung (<6 V)	•		•	•	
230 V-Anschluss notwendig	•	•	•	•	•
Laufmodi ¹	RM, JA, SW, GR	RM, JA	RM, JA, GR	RM, JA, GR	RM
Externe Eingänge / Gebäudeleitsystem / Integration audiovisueller Systeme	•		•	•	
Umschaltung Hand / Auto	•	•	•	•	•
Integrierte Tasten	•	•	•	•	•
Sonnensensor anschließbar	•		•		
Windsensor anschließbar			•		
Astro, Sonnenuntergang (oder Wochenschaltzeit)	•	•			
Astro, Sonnenaufgang (oder Wochenschaltzeit)	•				
Astroverschiebung (einstellbar)	•	•			
Städteauswahl (156)	•	•			
Längen- / Breitengradeinstellung	•	•			
Zeitzone	•	•			
Wochenschaltzeit (1x AUF und 1x AB pro Tag)	•	•	•		•
2. Wochenschaltzeit (1x AUF und 1x AB pro Tag)	•				
Offset (nachgeschalteter Schließbefehl)	•				
Lichtsensor anschließbar/ Dämmerungsfunktion	•		•		
Lichtsensorfunktion	•		•		
Windsensor anschließbar/ Windsensorfunktion			•		
Mehrere Sprachen wählbar	•	•	•		
Zwischenposition & Lüftungsposition	•	•	•	•	
Wendeposition/Tuchstraffung	•	•	•	•	
Urlaubsprogramm	•	•			
Zuweisung Positionsanfahrt Ab	•	•	•		
Automatische Sommer- / Winterzeitumstellung	•	•	•		
Laufzeiteinstellung	•		•		
Deaktivierung von Gruppen- / Zentraleingängen	•		•		
Deaktivierung des Notsignals (Wind)	•			•	
Nicht löschbarer Speicher für Datum der Erstinbetriebnahme, Relaischaltheufigkeit, Gesamtlaufzeit	•	•	•		

• Vollerfüllung

¹ Laufmodi: siehe Seite 171

AstroTec

mit Astro-, Astro Abend- und individuellen Schaltzeiten

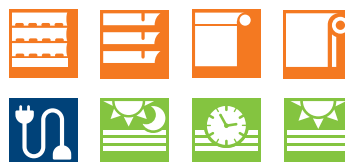

AstroTec

- Als Einzel-, Gruppen- oder Zentralsteuergerät einsetzbar
- Individuelle-, Astro Abend- oder Astro- Schaltzeiten einstellbar
- In Verbindung mit dem Lumo (S. 198) wird der Rollladen zum perfekten Sonnenschutz
- Mit Adapterrahmen in gängige Schalterprogramme integrierbar

Artikel-Nummer	AstroTec		
	alpinweiß	weiß	Set alpinweiß
	28 061.0001	28 061.0011	28 060.0001

Technische Daten



Bemessungs-Spannung (V)	1 ~ 230 – 240		
Bemessungs-Frequenz (Hz)	50 – 60		
Schaltstrom (A)	5 (ohmsche Last)		
Schutzgrad (IP)	20		
Schutzklasse (nach fachgerechter Montage)	II		
Betriebsumgebungs-temperatur (°C)	0 bis +55		
Inklusive ProLine-Rahmen	–	–	• (Set)
Farbauswahl	alpinweiß	weiß	alpinweiß
Montageart	Unterputz Ø 58 mm, Wandeinbau Aufputz in entsprechendem AP-Gehäuse		

Zubehör

Artikel-Nummer	 TempoTec Bedienteil alpinweiß (für UniClic-Rahmen)	28 041.2001
----------------	--	-------------

Artikel-Nummer	 UniClic-Rahmen alpinweiß (mit integriertem Netzteil)	28 880.0001
----------------	--	-------------

Zubehör und Komponenten

	Adapterrahmen Seite 193		Putzdosen und -rahmen Seite 191
	Lumo Licht- und Dämmerungssensor Seite 198		

TempoTec

Einfache Zeitschaltuhr



Eigenschaften

- Einfache Zeitschaltuhr
- Individuelle- und Astro Abend-Schaltzeiten einstellbar
- Mit Adapterrahmen in gängige Schalterprogramme integrierbar

AstroClic

Komfortable Zeitschaltuhr



Eigenschaften

- Im UniClic-Rahmen
- Astroprogramm wie AstroTec
- Anschluss des Lumo (S. 198) möglich
- Als Einzelsteuergerät verwendbar

	TempoTec			AstroClic
	alpinweiß	weiß	Set alpinweiß	
Artikel-Nummer	28 041.0001	28 041.0011	28 040.0001	28 881.0001

Technische Daten



Bemessungs-Spannung (V)	1 ~ 230 – 240			1 ~ 230 – 240
Bemessungs-Frequenz (Hz)	50 – 60			50 – 60
Schaltstrom (A)	5 (ohmsche Last)			5 (ohmsche Last)
Schutzgrad (IP)	20			20
Schutzklasse (nach fachgerechter Montage)	II			II
Betriebsumgebungs-temperatur (°C)	0 bis +55			0 bis +55
Inklusive ProLine-Rahmen	-	-	• (Set)	-
Farbauswahl	alpinweiß	weiß	alpinweiß	alpinweiß
Montageart	Unterputz Ø 58 mm, Wandeinbau Aufputz in entsprechendem AP-Gehäuse			Unterputz-Einbau im Gurtwicklerkasten

Zubehör

Artikel-Nummer	 TempoTec Bedienteil alpinweiß (für UniClic-Rahmen)
	28 041.2001

Artikel-Nummer	 UniClic-Rahmen alpinweiß (mit integriertem Netzteil)
	28 880.0001

Zubehör und Komponenten

 Adapterrahmen Seite 193	 Putzdosen und -rahmen Seite 191
 Lumo Licht- und Dämmerungssensor Seite 198	

AeroTec

Steuergerät für
Sonnenschutzanlagen



Als Einzel- oder Gruppen-/Zentralsteuergerät einsetzbar mit voreingestelltem Datum und Uhrzeit, manuelle Bedienung möglich.

Eigenschaften

- Steuerung in Abhängigkeit von Sonneneinstrahlung, Windwert und Regen
- Bei abgezogenem Bedienteil Programmierung durch Batteriebetrieb möglich
- Mit Adapterrahmen in gängige Schalterprogramme integrierbar

AeroTec	alpinweiß	weiß	Set alpinweiß
Artikel-Nummer	28 141.0001	28 141.0011	28 140.0001

Technische Daten			
Bemessungs-Spannung (V)	1 ~ 230 – 240		
Bemessungs-Frequenz (Hz)	50 – 60		
Schaltstrom (A)	5 (ohmsche Last)		
Batterietyp	1 x CR 2032		
Schutzgrad (IP)	20		
Schutzklasse (nach fachgerechter Montage)	II		
Montageart	Unterputz Ø 58 mm, Wandeinbau Aufputz in entsprechendem AP-Gehäuse		
Farbauswahl	alpinweiß	weiß	alpinweiß
Inklusive ProLine-Rahmen	–		• Set

Zubehör und Komponenten



Adapterrahmen
Seite 193



Putzdosen und -rahmen
Seite 191



Lumero
Seite 198



Aero, Ventero
Seite 200

VarioTec

Motor- oder Gruppen-/
Zentralsteuergerät



Als Steuergerät zum Aufbau von Komfortsteuerungen geeignet. Mit Adapterrahmen in gängige Schalterprogramme integrierbar.

Eigenschaften

- Als Einzel-, Gruppen- oder Zentralsteuergerät einsetzbar
- Hand-/Automatik-Umschaltung
- Auch mit eingebautem Funkempfänger verfügbar als VarioTec-868 (Seite 172)

VarioTec	alpinweiß	weiß	Set alpinweiß
Artikel-Nummer	28 121.0001	28 121.0011	28 120.0001

Technische Daten

Bemessungs-Spannung (V)	1 ~ 230 – 240		
Bemessungs-Frequenz (Hz)	50 – 60		
Schaltstrom (A)	5 (ohmsche Last)		
Schutzgrad (IP)	20		
Schutzklasse (nach fachgerechter Montage)	II		
Zulässige Umgebungstemperatur (°C)	0 bis + 55		
Displaygröße (mm)	145 x 90 (inkl. Rahmen)		
Montageart	Unterputz Ø 58 mm, Wandeinbau Aufputz in entsprechendem AP-Gehäuse		
Farbauswahl	alpinweiß	weiß	alpinweiß
Inklusive ProLine-Rahmen	–		• Set

Kompatibles Zubehör	VarioTec Bedienteil alpinweiß (für UniClic-Rahmen)	UniClic-Rahmen alpinweiß (mit integriertem Netzteil)
Artikel-Nummer	28 121.2001	28 880.0001

Zubehör und Komponenten



Adapterrahmen
Seite 193



Putzdosen und -rahmen
Seite 191

TimeTec

Tages- und Wochenzeitschaltuhr



Eigenschaften

- Einzelsteuergerät
- Automatik-, Manuell- und Zufallsmodus
- Keine Adapterrahmen lieferbar

Elektrische Rollladensteuerung mit Wochenzeitschaltuhr.

TimeTec	
Artikel-Nummer	28 670.0001

Technische Daten	
Bemessungs-Spannung (V)	230, ±10%
Bemessungs-Frequenz (Hz)	50
Ausgänge	2 Relais Schließer (potentialgebunden)
Schaltstrom (A)	5 (bei $\cos \varphi = 1$)
Laufzeit (s)	150
Betriebsumgebungs-temperatur (°)	-5 bis +45
Montageart	Ø 58 mm (Unterputz)
Umschaltverzögerung (s)	mind. 0,5
Betriebsmodi	Auto, Manuell, Zufall
Gangreserve (h)	ca. 24 (bei 20 °C)
Speicherplätze	7 x AUF / 7 x AB
Farbauswahl	alpinweiß

Adapterrahmen für ProLine-Steuergeräte

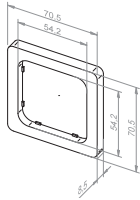

14 303.0501
alpinweiß, passend für:
– Jung-topline – Jung LS 990
– Aufputzdose Jung LS 990

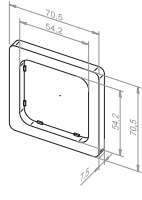

14 303.0601
weiß, passend für:
– Jung-topline – Jung LS 990
– Aufputzdose Jung LS 990

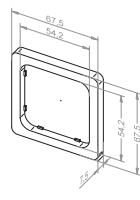

14 303.0101
alpinweiß, passend für:
– Jung CD 500
– Jung ST 550

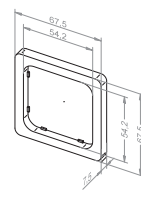

14 303.0201
weiß, passend für:
– Jung CD 500
– Jung ST 550

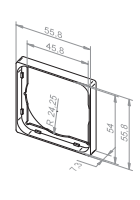

14 303.7601
alpinweiß, passend für*:
– Jung A 500 und AS 500
– AS Universal – Jung A Plus

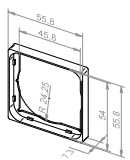

14 303.8601
weiß, passend für*:
– Jung A 500 und AS 500

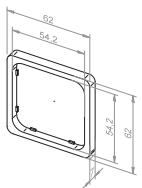

14 303.1101
alpinweiß, passend für:
– Gira Fläche (vor 2007)

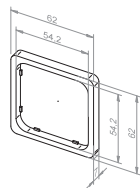

14 303.1201
weiß, passend für:
– Gira Fläche (vor 2007)

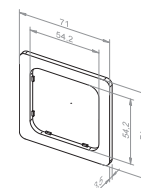

14 303.1301
alpinweiß, passend für:
– Gira Standard – Gira S-Color
– Gira Fläche (nach 2007)

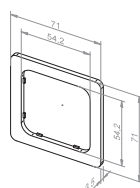

14 303.1401
weiß, passend für:
– Gira Standard
– Gira Fläche (nach 2007)

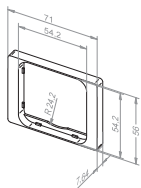

14 303.1501
alpinweiß, passend für:
– Berker Arsys

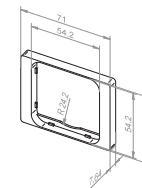

14 303.1601
weiß, passend für:
– Berker Arsys

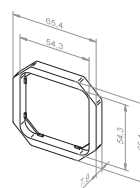

14 303.0701
alpinweiß, passend für:
– Merten Octocolor

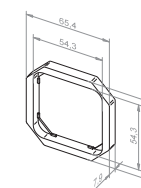

14 303.0801
weiß, passend für:
– Merten Octocolor

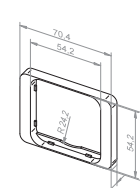

14 303.0901
alpinweiß, passend für:
– Busch-Jaeger alpha-nea

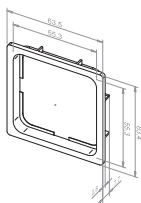

14 306.7601
Adapterrahmen
BJ Solo, Future,
Davos, Karat

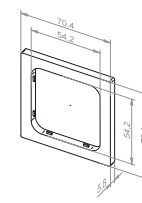

14 303.1701
alpinweiß, passend für:
– Peha Tangenta
– Peha Dialog

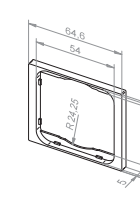

14 303.7401
alpinweiß, passend für:
– Legrand Sagane

Für folgende Schalterprogramme wird kein Adapterrahmen benötigt:

- Busch-Jaeger Duro 2000 SI
- Busch-Jaeger Reflex SI

Mit systembedingten Abweichungen zur Passform:

- Merten M1
- Merten Atelier
- Geringfügige Farb- und Oberflächenstrukturabweichungen sind möglich.

* auch passend für:

- Gira Standard 55
- Gira E2 und E3
- Gira Event
- Gira Esprit
- Berker S1 und B1
- Jung A Flow
- Jung A Creation
- Merten M-Plan
- Merten M-Smart
- Merten M
- Busch-Jaeger Balance SI

Rahmen und Dosen für ProLine-Steuergeräte

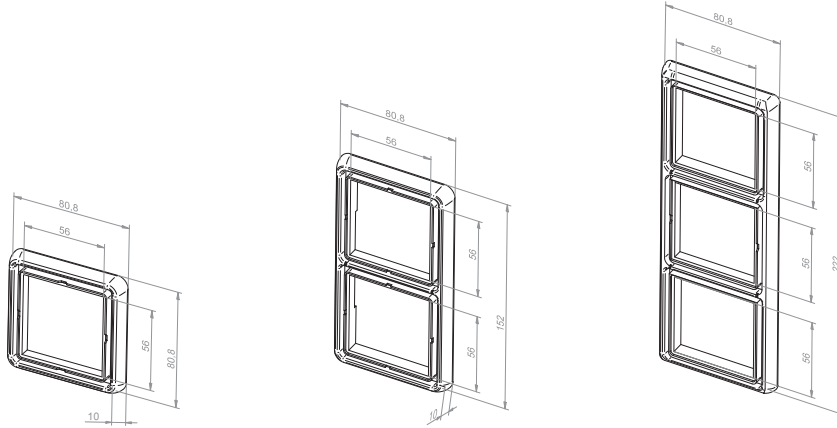

Rahmen Jung CD 500

Artikel-Nummer	Rahmen 1-fach	Rahmen 2-fach	Rahmen 3-fach	alpinweiß	weiß
14 803.3901	•			•	
14 803.4001	•				•
14 803.4201		•		•	
14 803.4301		•			•
14 803.4401			•	•	
14 803.4501			•		•
ProLine-Rahmen					
18 100.0001	•			•	

Auf- und Unterputzdosen für ProLine-Steuergeräte

Artikel-Nummer	Typ/Artikelbeschreibung
13 701.5101	Unterputzdose, tiefe Ausführung
14 305.7401	Unterputzdose für Hohlwände und Schalttafeln mit Befestigungsklammern Geeignet für alle ProLine Unterputz-Steuerungen
14 305.7501	Unterputzdose für Hohlwände und Schalttafeln mit Befestigungsklammern. Tiefe Ausführung für mehr Platz. Geeignet für alle ProLine Unterputz-Steuerungen
13 702.6201	Unterputz-Abzweigdose, geeignet für zwei Steuergeräte, Maße: 100 x 100 mm
13 302.5601	Aufputzdose (85 x 85 x 37 mm) für Trennrelais bzw. Zentralsteuergerät für 2 Wechselstrommotoren
13 702.6301	Aufputz-Abzweigdose, geeignet für zwei 2-Steuergeräte (23 994.0002); Maße: 104 x 120 x 40 mm



13 701.5101



14 305.7401
14 305.7501



13 702.6201



13 302.5601



13 702.6301

Adapterrahmen für ProLine-Steuergeräte

Maßstab 1:1

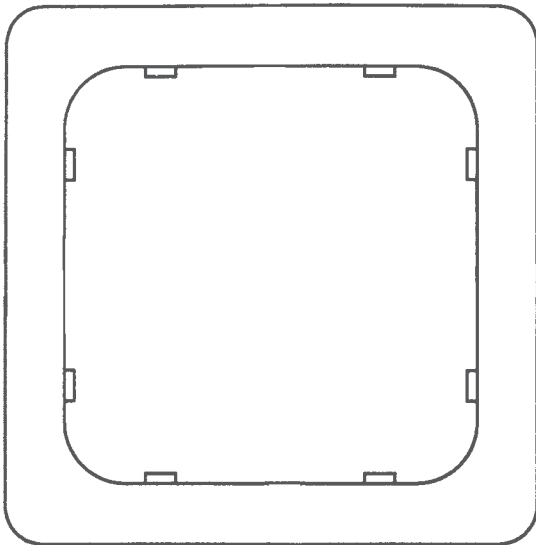

14 303.0501 alpinweiß
14 303.0601 weiß

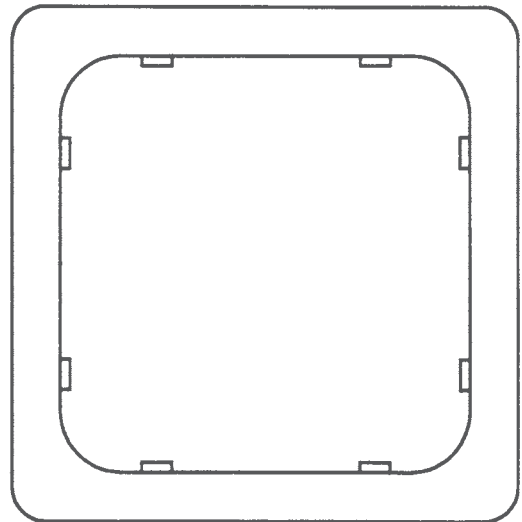

14 303.0101 alpinweiß
14 303.0201 weiß

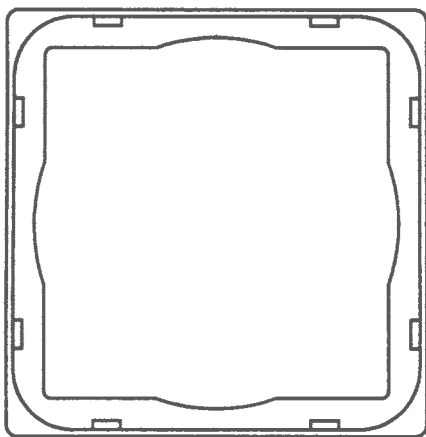

14 303.7601 alpinweiß
14 303.8601 weiß

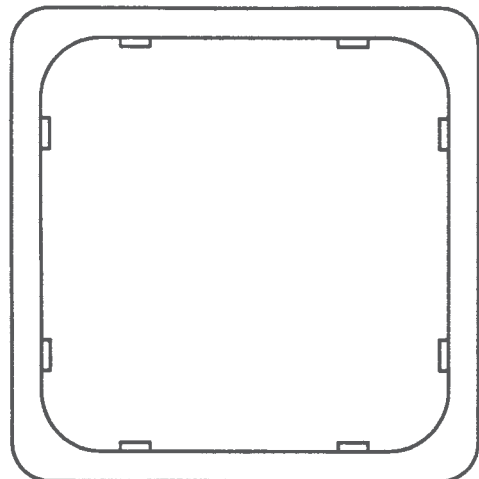

14 303.1101 alpinweiß
14 303.1201 weiß

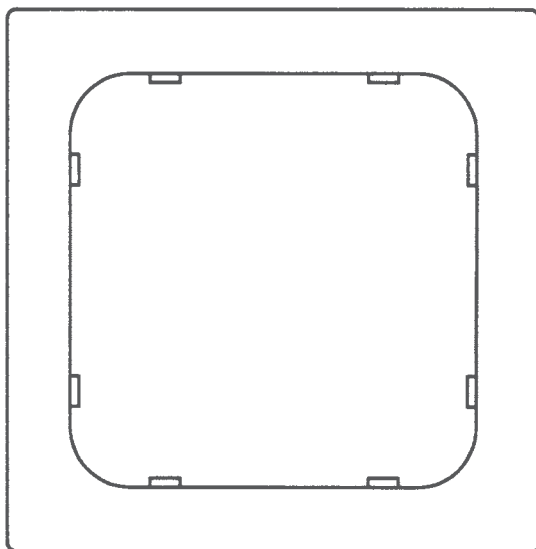

14 303.1301 alpinweiß
14 303.1401 weiß

Adapterrahmen für ProLine-Steuergeräte

Maßstab 1:1

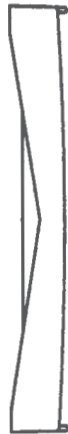
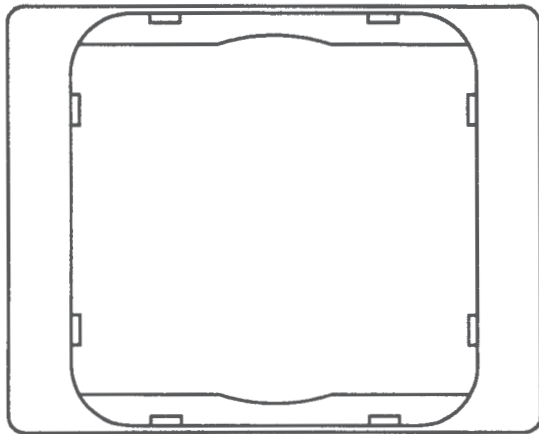

14 303.1501 alpinweiß
14 303.1601 weiß

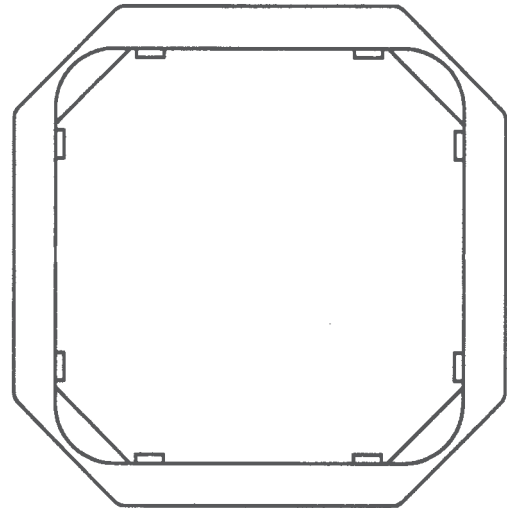

14 303.0701 alpinweiß
14 303.0801 weiß

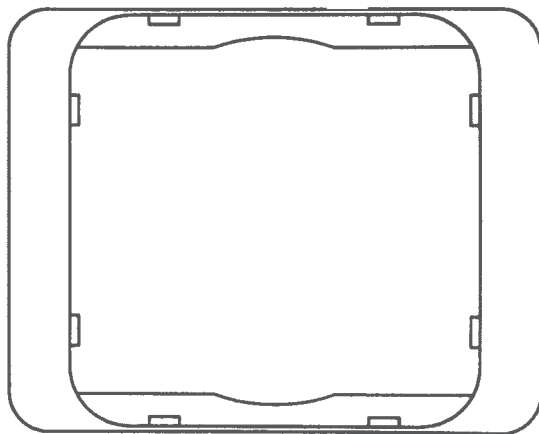

14 303.0901 alpinweiß

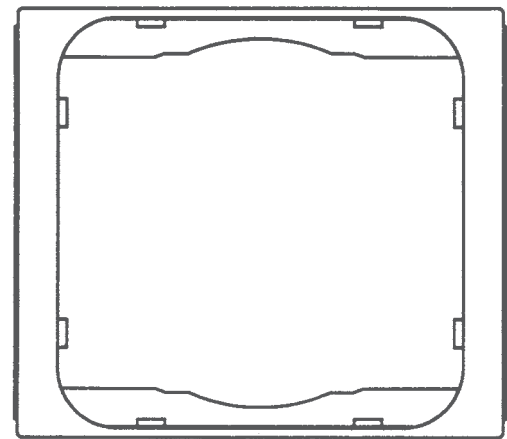

14 303.7401 alpinweiß

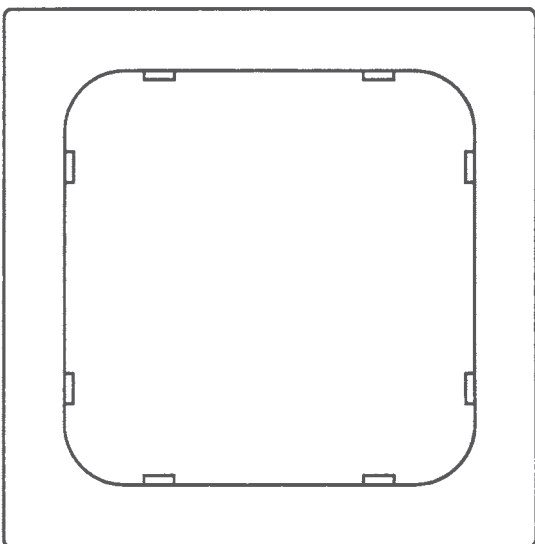

14 303.1701 alpinweiß

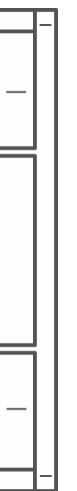
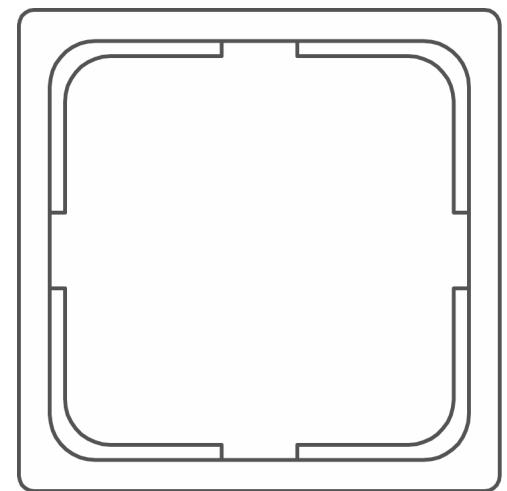

14 306.7601 alpinweiß

Steuerzentrale

In Großgebäuden längst Standard: elektrische Rollläden bzw. automatisierte Jalousien oder Markisen, die sich automatisch nach Zeitschaltuhren oder Wettersensoren bewegen. Doch in Großgebäuden ist es in der Regel deutlich schwieriger, ein optimales Steuerungs-Netzwerk zu konzipieren. Soll neben dem Sonnenschutz auch die gesamte Gebäudetechnik vernetzt werden, geht der erste Gedanke meist in Richtung BUS-Netzwerk. Für Planer lohnt sich aber auch ein Blick in das Angebot an klassischen Sonnenschutz-Steuerungen – moderne Objektsteuerungen können eine Vielzahl der Steuerungsanforderungen abdecken.



Objecta

Steuerzentrale für Großobjekte



Zentralsteuereinheit für 4 Fassaden, zur Ansteuerung von ProLine-Gruppen- oder Motorsteuergeräten, Auswertung der Sensordaten über 4 integrierte AeroTec-Bedienteile.

Eigenschaften

- Modularer Aufbau:
 - Fassade/Stockwerk einzeln ansteuerbar
 - 4-Fassadensteuerung mit 4-Kanal-Auswertung
 - Individuelle Licht-/Windauswertung pro Untergruppe
 - Bis zu 64 Untergruppen pro Kanal/Fassade
 - Einsetzbar und erweiterbar mit ProLine-Steuerungen

⁸ mit Bedienteilen AstroTec und AeroTec
⁹ mit Bedienteil AstroTec
¹⁰ mit Bedienteil AeroTec

	Objecta
Artikel-Nummer	28 700.0001

Technische Daten	
Bemessungs-Spannung (V)	1 ~ 230
Bemessungs-Frequenz (Hz)	50
Schaltstrom (A)	4 x max. 5 (ohmsche Last) (potentialfrei)
Schutzgrad (IP)	54
Leistungsaufnahme (VA)	max. 10
Betriebsumgebungstemperatur (°C)	0 bis +55
Spannungsversorgung für externe Geräte	24V DC max. 150 mA
Inkl. Bedienteil	-
Maße H x B x T (mm)	230 x 300 x 90

Kompatibles Zubehör

Bedienteil AstroTec alpinweiß (Beschreibung auf S. 186)	
Artikel-Nummer	28 061.2001

Bedienteil AeroTec alpinweiß (Beschreibung auf S. 188)	
Artikel-Nummer	28 141.2001

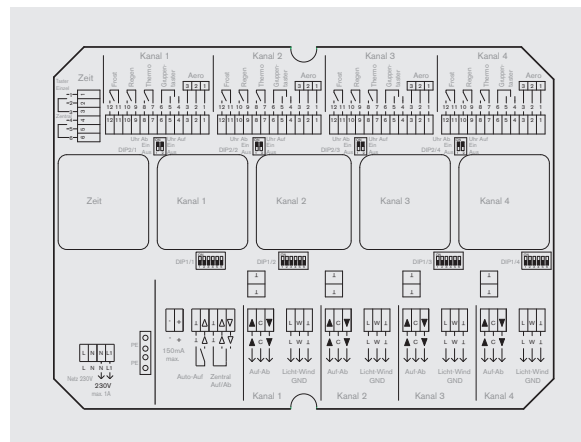

Zubehör und Komponenten

	Aero, Ventero Seite 200		Aquero Seite 199
	Lumero Seite 198		

Objektsteuerungen

Sensoren



Antriebe und Steuerungen sind die zentralen Automatisierungselemente – aber erst mit dem richtigen Zubehör können Fachhandwerk und Industrie Lösungen für komplexe Anforderungen entwickeln. Deshalb bietet elero eine Vielzahl von Sensoren, die von einfachen Sonnenwächtern bis zu ausgeklügelten Wetterwächtern reicht. Sonnenstrahlung,

Windstärke und Niederschlag werden so überwacht. Neben bedrahteten Sensoren, die vor allem beim Neubau gefragt sind, umfasst die Produktpalette auch Funkvarianten: Sie zeichnen sich durch eine schnelle und unkomplizierte Montage aus und kommen deshalb oft bei der Nachrüstung zum Einsatz.

Anwendungsgebiete

Sensoren von elero erleichtern Ihnen den Alltag in vielen Situationen. Sowohl Rollläden als auch Markisen und Jalousien lassen sich ganz einfach ansteuern. Ihre Beschattungssysteme reagieren dabei ganz automatisch auf Veränderungen der Umwelt, ohne dass Sie eingreifen müssen.

	Lumo	Lumero	Thermostat	Aquero	Aero	Ventero
Seite	198	198	199	199	200	200
Rollläden/Innenbeschattungen	•	•	•			
Markisen/Außenbeschattungen		•	•	•	•	•
Jalousien		•	•	•	•	•

TOP-Funktionen

elero bietet die entsprechenden Komponenten, um z. B. Licht-, Wind- und Regensensoren bequem in Ihre Haustechnik zu integrieren. In Verbindung mit geeigneten Steuerungen lassen sich diese Geräte einfach und zuverlässig bedienen.

	Lumo	Lumero	Thermostat	Aquero	Aero	Ventero
Seite	198	198	199	199	200	200
Lichtsensord	•	•			•	
Dämmerungssensord	•	•				
Windsensord					•	•
Regensensord				•		
Thermostat (externer Anschluss)			•			
In Verbindung mit AstroTec/AstroTec-868	•	•				
In Verbindung mit AeroTec		•		•	•	•
In Verbindung mit AeroControl-868		•			•	•
Permanente Messung der Lichtwerte	•	•			•	
Permanente Messung der Windwerte					•	•
Niederschlagsmessung in Intervallen über Sensorflächen				•		
Ansprechschwelle werkseitig voreingestellt				•		
Potentialfreier Wechslerkontakt				•		
Zubehör: Mast- und Eckbefestigungsset (Ø 50 – 60 mm)					•	•

Kompatibilität mit						
AeroTec Seite 188	◦	•	• ¹	•	•	•
AstroTec Seite 198	•	◦	• ¹	•		
AstroTec-868 Seite 166	•	◦				
VarioTec Seite 188			•	•		
VarioTec-868 Seite 172			•	•		
Revio-868 Seite 196			•	•		
Revio-868 SW Seite 196			•	•		
Invio-868 Seite 168			◦	◦		
AeroControl-868 Seite 200	◦	•	• ¹	•	•	•

◦ Teilerfüllung • Vollerfüllung

¹ Thermostat steuert sowohl direkt als auch über Sonnensensor

Lumo

Licht- und Dämmerungssensor



Eigenschaften

- Nur in Verbindung mit AstroTec/AstroTec-868
- Für die Innenmontage, an der Fensterscheibe

Lumo	2,0 m	10,0 m
Artikel-Nummer	28 080.0001	28 090.0001

Technische Daten	
Schutzgrad (IP)	20
Betriebsumgebungs-temperatur (°)	0 bis +55
Maße Ø (mm)	46 x 22
Gewicht (g)	17
Kabellänge (m)	2 10

Lumero

Licht- und Dämmerungssensor



Eigenschaften

- Für die Außenmontage
- Nur in Verbindung mit AstroTec/AstroTec-868, AeroContro-868 oder AeroTec

Lumero	
Artikel-Nummer	28 180.0001

Technische Daten	
Schutzgrad (IP)	43
Betriebsumgebungs-temperatur (°)	-25 bis +60
Maße H x B x T (mm)	82 x 27 x 38
Gewicht (g)	58

Thermostat

Raumthermostat



Eigenschaften

- Für den externen Anschluss

Thermostat

Artikel-Nummer	13 803.4801
----------------	-------------

Technische Daten

Schutzgrad (IP)	20
Betriebsumgebungs-temperatur (°)	-0 bis +55
Maße H x B x T (mm)	75 x 75 x 25
Gewicht (g)	76

Aquero

Regensensor



Eigenschaften

- Niederschlagsmessung in Intervallen über Sensorflächen
- Ansprechschwelle werkseitig voreingestellt
- Potentialfreier Wechslerkontakt

Aquero

Artikel-Nummer	28 690.0001
----------------	-------------

Technische Daten

Bemessungs-Spannung (V)	1 ~ 110 - 230
Versorgungs-Spannung (Hz)	50 - 60
Schutzgrad (IP)	44
Betriebsumgebungs-temperatur (°C)	-20 bis +50
Ausgang	1 potentialfreier Wechsler 5 A/250V
Maße H x B x T (mm)	300 x 170 x 65
Gewicht (g)	408

Aero

Licht- und Windsensor



Eigenschaften

- Permanente Messung der Licht- und Windwerte
- In Verbindung mit AeroTec (S. 188)

	Aero (weiß)	Aero (transparent)
Artikel-Nummer	28 160.0001	28 161.0001

Technische Daten	
Schutzgrad (IP)	43
Betriebsumgebungs-temperatur (°)	-25 bis +60
Mastbefestigung	Ø 50 – 60 mm (Sonderzubehör)
Maße H x B x T (mm)	280 x 130 x 130
Erfassungswinkel (°)	150
Gewicht (g)	286
Farbauswahl	alpinweiß

Kompatibles Zubehör	Mast- und Eckbefestigungsset (Ø 50 – 60 mm)
Artikel-Nummer	24 269.0202

Ventero

Windsensor



Eigenschaften

- Permanente Messung der Windwerte
- In Verbindung mit AeroTec (S. 188)

Ventero	
Artikel-Nummer	28 170.0001

Technische Daten	
Schutzgrad (IP)	43
Betriebsumgebungs-temperatur (°)	-25 bis +60
Mastbefestigung	Ø 50 – 60 mm (Sonderzubehör)
Maße H x B x T (mm)	280 x 130 x 130
Erfassungswinkel (°)	150
Gewicht (g)	286
Farbauswahl	alpinweiß

Kompatibles Zubehör	Mast- und Eckbefestigungsset (Ø 50 – 60 mm)
Artikel-Nummer	24 269.0202

Mehr Wohnkomfort

Sonnen- und Lichteinfall wirken sich entscheidend auf das Ambiente, das empfundene Wohlbefinden und somit auf die Wohnqualität aus. Lichtsensoren regeln den Einfall des Tageslichts und verhindern störende Spiegeleffekte sowie Blendungen. Räume werden ins „richtige Licht“ gesetzt – komplett vollautomatisch.



Relais- und Sondersteuerungen



Für manche Anwendungen ist ein gemeinsames Ansteuern mehrerer Antriebe über eine Schaltstelle erforderlich. Durch entsprechende Relais- oder Steuergeräte ist dies einfach realisierbar.

Häufig führt der vorgeschriebene zweite Rettungsweg über Terrassentüren. Befindet sich dort automatischer Sicht- und Sonnenschutz, muss dieser im Notfall schnell den Rettungsweg freigeben. Auch dafür hat elero geeignete Steuerungen für Sie.

Anwendungsgebiete

Relais- und Sondersteuerungen von elero lassen sich individuell für die Innen- und Außenbeschattung einsetzen. Die Lösungen für den 2. Rettungsweg ermöglichen, dass sich Ihre Anwendungen auch bei Stromausfall bewegen lassen und Sie somit zu jeder Zeit sicher aus Ihrem Zuhause kommen.

	Zentralsteuergerät für					
	ExitSafe	VarioTec-868 DC	1 oder 2 Wechselstrommotoren	bis zu 4 Wechselstrommotoren	1 Wechselstrommotor ohne Dauerphase	Control Unit DC
Seite	204	205	206	206	207	208
Rollläden/Innenbeschattungen	•	•	•	•	•	•
Textiler Sonnenschutz	•	•	•	•	•	•
Lösungen für 2. Rettungsweg	•	•				
Steuerung von 12V DC-Antrieben	•	•				
Steuerung von 24V DC-Antrieben						•

○ Teilerfüllung • Vollerfüllung

TOP-Funktionen

Mit den entsprechenden Sondersteuerungen von elero lassen sich die eigenen vier Wände noch bequemer und sicherer gestalten, z. B. durch das Anschließen eines Rauchmelders an das Rettungswegmodul.

	Zentralsteuergerät für					
	ExitSafe	VarioTec-868 DC	1 oder 2 Wechselstrommotoren	bis zu 4 Wechselstrommotoren	1 Wechselstrommotor ohne Dauerphase	Control Unit DC
Seite	204	205	206	206	207	208
Bedienung mittels Jalousietaster oder -schalter möglich	•	•	•	•	•	•
Einzelbedienung durch Jalousietaster	•		•	•	•	•
Integrierte Tasten		•				
Motor- oder Zentral-/Gruppensteuergerät	•	•	•	•	•	○
In Verbindung mit ProLine-Geräten ¹		•	•	•	•	•
Rauchmelder anschließbar	•					
Steuerpriorität einstellbar	•					
Hand-/Automatik-Umschaltung		•				
Integrierter Funkempfänger		•				
ProLine Niederspannungseingänge		•				
ProLine 230 V Ausgang			•	•	○ ²	
ProLine Potentialfreier Ausgang		•				
Mehrere Geräte parallel schaltbar ²			•	•	•	•

Anschließbare elero-Motoren						
JA Motoren AC 230 V			2	4	1	
JA Motoren DC 12 V (JA 04 Soft DC)	•	•				
Rohrmotoren AC 230 V			2	4	1	
Rohrmotoren DC 12 V (VariEco M10 DC / M12 DC)	•	•				1
Fremdmotoren DC 24 V		○ ³				

○ Teilerfüllung • Vollerfüllung

¹ Mit Control Unit DC nur: VarioTec-868, AstroTec, AeroTec, VarioTec, Revio-868 P

² Maximale Stromaufnahme aller Motoren beachten

³ via ControlUnit DC

ExitSafe

Lösungen für den 2. Rettungsweg



Tast- oder Selbsthaltebetrieb, Vorrang Einzel- oder Zentralbedienung, Rollladen- oder Jalousiebetrieb, Warnsignal bei niedrigem Ladezustand, automatische Auffahrt bei niedrigem Ladezustand (deaktivierbar), Warnsignal nach 2 Jahren bzw. 500 Ladezyklen (deaktivierbar), Bediengeräte mit Automatikbefehlen integrierbar.



Eigenschaften

- Rauchmelder mit Schließer- oder Öffnerkontakt (Öffnerkontakt mit Drahtbruchererkennung) anschließbar
- Einzelbedieneingang für Taster oder Steuerung
- Zentralbedieneingang für z. B. Rauchmelder oder Steuerung
- Priorität einstellbar
- Über bidirektionalen Funksender in Verbindung mit dem VarioTec-868 DC (S. 197) direkt ansteuerbar

ExitSafe

Artikel-Nummer	28 388.0001
----------------	-------------

Technische Daten

Bemessungs-Spannung (V AC)	230 / 50 Hz
Ausgangsspannung (V DC) Motorklemmen	8,4...12
Motorklemmen / Maximalstrom (A)	4
Ausgangsspannung Bedienelemente (V DC) / Nennstrom (mA)	8,4...12 / 50
Akku-Typ	Li-Ion
Akku-Nennkapazität (mAh)	3.400
Max. Einschaltverhältnis (Sek./h)	1.200 / 8
Betriebsmodus	Tippbetrieb, Selbsthaltung, verzögerte Selbsthaltung
Schutzgrad (IP)	20
Abmessungen Steuermodul (mm)	67 × 40 × 22
Abmessungen Akkumodul (mm)	70 × 55 × 20
Montageart	in doppelter Elektronik-UP-Dose
Bidirektionaler Funk (erweiterbar)	•
Betriebsumgebungs- temperatur (°C)	±0 bis +60
Standard-Lieferumfang	Steuermodul ExitSafe, Akkumodul, Anschluss- kabel für Bedienelemente, Bedienungsanleitung

Kompatibles Zubehör

Artikel-Nummer	Ersatz-Akku für ExitSafe-Modul 28 388.1201
----------------	--



Auch per bidirektionalem Funk steuerbar

Bei Verwendung des VarioTec-868 DC als Steuereinheit kann der vorhandene Sicht- und Sonnenschutz über Funk auch bei Stromausfall bedient werden. Zeit- als auch Sonnenschutzbefehle für den Behang lassen sich über den Schiebeschalter aktivieren bzw. deaktivieren.



Zubehör und Komponenten

 VariEco M10 / M12 DC Seite 126	 JA 04 Soft DC Seite 126
 VarioTec-868 DC Seite 127	

VarioTec-868 DC

Motor- oder Zentral-/Gruppensteuergerät



Für Komfortsteuerungen.



Eigenschaften

- Integrierter Funkempfänger
- Als Motor-, Zentral- oder Gruppensteuergerät einsetzbar
- Hand-/Automatik-Umschaltung
- Für Rollläden, Jalousien, Markisen und Rollos geeignet
- Übertragungssichere Funkfrequenz 868 MHz
- Eigenes Netzteil (12V DC)

VarioTec-868 DC	Set alpinweiß
Artikel-Nummer	28 345.0006

Technische Daten	
Bemessungs-Spannung (V)	12 (DC)
Schaltstrom (A)	5 (cos φ = 1)
Schutzgrad (IP)	20
Schutzklasse (nach fachgerechter Montage)	II
Betriebsumgebungs-temperatur (°C)	0 bis +55
Funkfrequenz (MHz)	868
Unidirektionaler Funk	•
Bidirektionaler Funk	•
Inkl. ProLine-Rahmen	•
Farbauswahl	Set alpinweiß
Montageart	Unterputz Ø 58 mm Wandeinbau Aufputz in entsprechendem AP-Gehäuse

Zubehör und Komponenten



Adapterrahmen
Seite 190



Putzdosen und -rahmen
Seite 191



Funksender
ab Seite 161

Zentralsteuergeräte

für 1 oder 2
Wechselstrommotoren

für bis zu 4
Wechselstrommotoren



Eigenschaften

- Bedienung mehrerer Antriebe von einer Schaltstelle mittels Jalousietaster oder -schalter möglich, ebenso Automatikschaltungen mit ProLine-Steuergeräten und Einzelbedienung durch Jalousietaster.
- Bei der Auslegung der Gesamtanlage ist die Gesamtphasenlast zu beachten. Die Anzahl der hintereinander schaltbaren Trennrelais ist von der Stromaufnahme der verwendeten Motoren abhängig. Die Vorsicherung darf einen Wert von max. 10 A nicht überschreiten

Zentralsteuergerät (Trennrelais) für 1 oder 2 Wechselstrommotoren

Artikel-Nummer	23 994.0002
----------------	-------------

Technische Daten

Bemessungs-Spannung (V)	1 ~ 230 – 240
Bemessungs-Frequenz (Hz)	50 – 60
Stromaufnahme (mA)	10 im Relaisbetrieb
Schaltleistung	max. 2 x 3 A, 250VAC, Motorlast max. 2 x 690VA, nur für 230V-Motoren mit Endlagenschaltern
Schutzgrad (IP)	20
Betriebsumgebungs-temperatur (°C)	0 bis +60
Vorsicherung (A)	max. 10
Maße H x B x T (mm)	47 x 52 x 21
Maximale Anzahl der Antriebe	2
Gewicht (g)	57

Zentralsteuergerät für bis zu 4 Wechselstrommotoren

Artikel-Nummer	24 816.0002
----------------	-------------

Technische Daten

Bemessungs-Spannung (V)	1 ~ 230 – 240
Bemessungs-Frequenz (Hz)	50 – 60
Stromaufnahme (mA)	20
Schaltleistung	max. 4 x 6 A, 250VAC
Schutzgrad (IP)	20
Betriebsumgebungs-temperatur (°C)	-10 bis +40
Vorsicherung (A)	10 träge
Maße H x B x T (mm)	115 x 65 x 190
Maximale Anzahl der Antriebe	4
Gewicht (g)	863

Zubehör und Komponenten



Schalter und Taster
Seite 209



Schalter und Taster
Seite 219



Aufputzdose
für Trennrelais
Seite 191



Schalter und Taster
Seite 219

Zubehör und Komponenten



Schalter und Taster
Seite 209



Schalter und Taster
Seite 219



Schalter und Taster
Seite 219

Zentralsteuergerät

für 1 Wechselstrommotor ohne Dauerphase

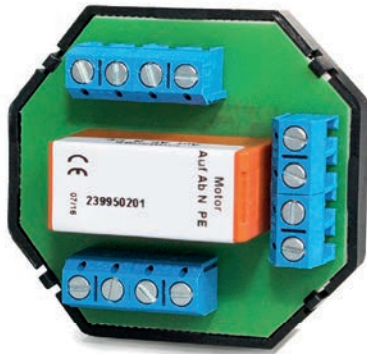

Eigenschaften

- Bedienung mehrerer Antriebe von einer Schaltstelle mittels Jalousietaster oder -schalter möglich, ebenso Automatikschaltungen mit ProLine-Steuergeräten und Einzelbedienung durch Jalousietaster
- Bei der Auslegung der Gesamtanlage ist die Gesamtphasenlast zu beachten. Die Anzahl der hintereinander schaltbaren Trennrelais ist von der Stromaufnahme der verwendeten Motoren abhängig. Die Vorsicherung darf einen Wert von max. 10A nicht überschreiten
- Auch geeignet als Lichtwechselschalter/Mehrpunktsteuerung

Zentralsteuergerät für 1 Wechselstrommotor ohne Dauerphase

Artikel-Nummer	23 995.0201
----------------	-------------

Technische Daten

Bemessungs-Spannung (V)	1 - 230 – 240
Bemessungs-Frequenz (Hz)	50 – 60
Stromaufnahme (mA)	10 im Relaisbetrieb
Schaltleistung	8 A AC1, 4 A cos phi 0,6
Schutzgrad (IP)	20
Betriebsumgebungs-temperatur (°C)	
Vorsicherung (A)	
Maße H x B x T (mm)	49 x 53 x 22
Maximale Anzahl der Antriebe	1
Gewicht (g)	59

Zubehör und Komponenten



Schalter und Taster
Seite 209



Schalter und Taster
Seite 219



Schalter und Taster
Seite 219

Control Unit DC

Steuerung von 24V DC-Antrieben



Eigenschaften

In Verbindung mit folgenden ProLine-Geräten

- AstroTec (S. 186)
- AeroTec (S. 188)
- VarioTec-868 (S. 172)
- VarioTec (S. 188)
- Revio-868 P (S. 174)
- VarioTec-868 DC (S. 127)
- Anstelle eines ProLine-Gerätes kann auch ein Jalousietaster (S. 209) zur Ansteuerung des Control Unit DC angeschlossen werden

Control Unit DC	
Artikel-Nummer	28 855.0001

Technische Daten	
Bemessungs-Spannung (V)	24V DC, ± 10%
Steuerspannung	24V DC, ± 10%
Stromaufnahme (mA)	25
Schalleistung (A)	3
Schutzgrad (IP)	20
Betriebsumgebungs-temperatur (°C)	0 bis +55
Maße H x B x T (mm)	52 x 49 x 29
Montageart	Passend für Unterputzdosen Ø 60 mm

Zubehör und Komponenten



ProLine-Steuergeräte
ab Seite 184

¹¹ in Verbindung mit AstroTec und AeroTec ¹² in Verbindung mit AstroTec ¹³ in Verbindung mit AeroTec

Schalter und Taster



Jalousieschalter
Unterputz



Drehschalter



Jalousieschalter
Aufputz

Jalousieschalter/-taster für Wechselstromantriebe Unterputz

Artikel-Nummer	Typ/Artikelbeschreibung
24 051.0001	Jalousieschalter Jung CD 500, alpinweiß
24 222.0001	Jalousietaster Jung CD 500, alpinweiß

Drehschalter 2-polig Unterputz

Artikel-Nummer	Typ/Artikelbeschreibung
13 701.3401	Drehschalter 2-polig, Unterputz zum Anschluss von 2 Motoren (als Schalter/Taster verwendbar)

Jalousieschalter /-taster für Wechselstromantriebe Aufputz

Artikel-Nummer	Typ/Artikelbeschreibung
14 701.1701	Schalter (mit Raststellung) Aufputz, wassergeschützt
14 701.2101	Taster (ohne Raststellung) Aufputz, wassergeschützt

Typ 15 W

Rohrantriebe für Tore



Wechselbare Kupplungen (Adapter) für Rohre von Ø 98 x 2,0 mm bis 168 x 4,0 mm oder SW 114 (8kant), lange Lebensdauer, leiser Antriebslauf dank optimaler Verzahnung. Die Befestigungsplatten der Antriebe Typ 15 W... müssen rechtwinklig an der Befestigungsfläche montiert werden. Bei Unebenheiten ist unbedingt die Wandankertasche Art.-Nr. 23 100.0001 zu verwenden.

Typ 15 W

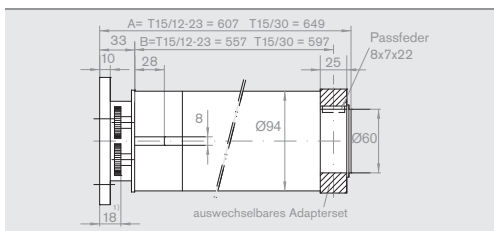

1) seitlicher Platzbedarf bei Überwickeln des Endschalters

T 15 W	Typ 15/12 W	Typ 15/15 W	Typ 15/18 W	Typ 15/23 W	Typ 15/30 W
Artikel-Nummer	32 301.0002	32 281.0002	32 321.0002	32 361.0002	32 381.0002

Technische Daten

Bemessungs-Drehmoment (Nm)	120	150	180	230	300
Bemessungs-Drehzahl (Upm)	12	12	12	12	12
Bemessungs-Spannung (V)	1 ~ 230	1 ~ 230	1 ~ 230	1 ~ 230	1 ~ 230
Bemessungs-Strom (A)	3,4	3,5	3,6	3,9	5,5
Bemessungs-Aufnahme (W)	700	740	780	810	1.250
Betriebsdauer (min S2)	6	6	6	4	4
Wellendurchmesser ab (mm)	98	98	98	98	98
Schutzgrad (IP)	44	44	44	44	44
Endschalterbereich (Umdreh.)	36	36	36	36	36
Torzyklen pro Stunde $\frac{1}{h}^{-1}$ *	6	6	6	6	6
Länge A (mm)	610	610	610	610	650
Länge B (mm)	560	560	560	560	600
Gewicht (kg)	11,4	11,4	11,4	11,4	13,0
Betriebsumgebungstemperatur (°C)	-20 bis +60	-20 bis +60	-20 bis +60	-20 bis +60	-20 bis +60

* Ein Torzyklus beträgt: 5 Umdrehungen AUF – 30 sek. Pause – ZU.

Kompatibles Zubehör

Artikel-Nummer	Wandankertasche für Typ 15 W (mit axialer Sicherheit)
	23 100.0001

Artikel-Nummer	Wandankerplatte für Typ 15 W
	13 301.4901

Zubehör wie Anschluß- und Montagekabel, Adaptersets und Motorlager finden Sie im Kapitel „Zubehör Typ 15“ ab Seite 212.

Passende Steuerungen wie Funksender und -sensoren finden Sie im Kapitel „Steuerungen“ ab Seite 164.

Typ 15 W NMA

Rohrantriebe mit Not-Hand-Bedienung für Tore



Not-Hand-Bedienung bei Stromausfall möglich, wechselbare Kupplungen (Adapter) für Rohre von Ø 98 x 2,0 mm bis 168 x 4,0 mm oder SW 114 (8kant), lange Lebensdauer, leiser Antriebslauf dank optimaler Verzahnung, Die Befestigungsplatten der Antriebe Typ 15 W... müssen rechtwinklig an der Befestigungsfläche montiert werden. Bei Unebenheiten ist unbedingt die Wandankertasche Art.-Nr. 23 100.0001 zu verwenden.

Typ 15 W NMA

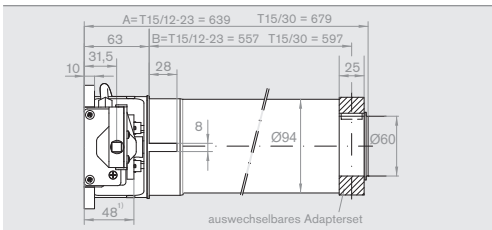

1) seitlicher Platzbedarf bei Überwickeln des Endschalters

T 15 W NMA	Typ 15/12 W NMA	Typ 15/15 W NMA	Typ 15/18 W NMA	Typ 15/23 W NMA	Typ 15/30 W NMA
Artikel-Nummer	32 312.0002	32 292.0002	32 332.0002	32 362.0002	32 382.0002

Technische Daten

Bemessungs-Drehmoment (Nm)	120	150	180	230	300
Bemessungs-Drehzahl (Upm)	12	12	12	12	12
Bemessungs-Spannung (V)	1 ~ 230	1 ~ 230	1 ~ 230	1 ~ 230	1 ~ 230
Bemessungs-Strom (A)	3,4	3,5	3,6	3,9	5,5
Bemessungs-Aufnahme (W)	700	740	780	810	1.250
Betriebsdauer (min S2)	6	6	6	4	4
Wellendurchmesser ab (mm)	98	98	98	98	98
Schutzgrad (IP)	44	44	44	44	44
Endschalterbereich (Umdreh.)	36	36	36	36	36
Torzyklen pro Stunde $\frac{1}{h}^{-1}$ *	6	6	6	6	6
Übersetzungsverhältnis NMA zur Wickelwelle	243:1	243:1	243:1	243:1	243:1
Länge A (mm)	640	640	640	640	680
Länge B (mm)	590	590	590	590	630
Gewicht (kg)	12,1	12,1	12,1	12,1	13,8
Betriebsumgebungstemperatur (°C)	-20 bis +60	-20 bis +60	-20 bis +60	-20 bis +60	-20 bis +60

* Ein Torzyklus beträgt: 5 Umdrehungen AUF – 30 sek. Pause – ZU.

Kompatibles Zubehör	Wandankertasche für Typ 15 W (mit axialer Sicherheit)
Artikel-Nummer	23 100.0001
	Wandankerplatte für Typ 15 W
Artikel-Nummer	13 301.4901

Zubehör wie Anschluß- und Montagekabel, Adaptersets und Motorlager finden Sie im Kapitel „Zubehör Typ 15“ ab Seite 212.

Passende Steuerungen wie Funksender und -sensoren finden Sie im Kapitel „Steuerungen“ ab Seite 164.

Adaptersets

Profile der Adaptersets im Maßstab 1:1 finden Sie ab Seite 237.



Artikel-Nummer	Typ/Artikelbeschreibung	Nutrohre	Gewinde M8
13 103.5701	Ø 98 x 2,0 mm	•	•
23 584.0001	Ø 102 x 2,0 mm	•	•
23 475.0001	Ø 108 x 3,6 mm	•	
23 527.0001	Ø 108 x 3,6 mm gebohrt	•	•
23 494.0002	Ø 133 x 2,0 mm	•	•
23 325.0001	Ø 133 x 2,5 mm	•	•
23 495.0002	Ø 133 x 4,0 mm	•	
23 495.0101	Ø 133 x 4,0 mm	•	•
23 309.0001	Ø 159 x 2,6 mm	•	•
23 310.0001	Ø 159 x 4,5 mm	•	•
23 027.0001	Ø 168,3 x 4,5 mm und Ø 168 x 4 mm	•	•
23 456.0001	SW 114 mm 8-kant (Eckmaß 125 mm)		
23 311.0001	Ø 120 mm, Alukon	•	•

Montagezubehör

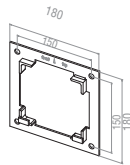

23 100.0001

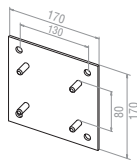

13 301.4901

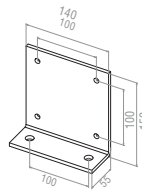

13 305.9201

Artikel-Nummer	Typ/Artikelbeschreibung
23 100.0001	Wandankertasche (mit axialer Sicherheit)
13 301.4901	Wandankerplatte
13 305.9201	Befestigungswinkel

Lieferzeit auf Anfrage

Abrollsicherungen

mit elektrischer Abschaltung. Schutzgrad IP 65, TÜV Süd geprüft

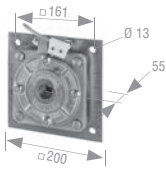

24 541.0002
TA 1/2 RD mit Konsole für Wandbefestigung Ø 30 mm
max. Drehmoment: 332 Nm
max. Betriebsdrehzahl: 22 min⁻¹
Prüfnummer: 02165

Stehlager



24 552.0003
TA 1/2 RD Ø 30 mm
max. Drehmoment: 332 Nm
max. Betriebsdrehzahl: 22 min⁻¹
Prüfnummer: 02165

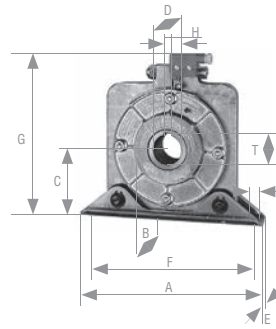

Auswahl der Abrollsicherung

	24 541.0002 TA 1/2 RD	24 552.0003 TA 1/2 RD
Torggröße h x b mm	3.000 x 3.000	
108,0 x 4,0	475	
133,0 x 4,0	450	
168,3 x 4,5	370	
193,7 x 5,4	325	
219,1 x 5,9	282	
244,5 x 5,9	246	
298,5 x 8,0	190	
323,9 x 8,0		
355,6 x 8,0		

Diese Angaben beziehen sich auf das komplette Torgewicht in kg.

Artikel-Nummer	A	B	C	D ^{H7}	E	F	G	H ^{H9}	I	T	kg
24 552.0003	210	44	80	30	38	180	185	8	12	33,3	4,5

Einschweißwellen

Artikel-Nummer	Wellen-Ø (mm)	Passfeder (mm)	Länge (mm)
24 045.0001	30	8 x 7 x 50	500

- a) Abrollsicherung TA 1/2
- b) Kettenrad mit Nabe

a) Lagerseitig: mit Abrollsicherung

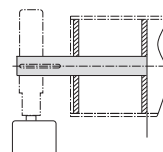

b) Antriebsseitig: mit Kettenrad mit Nabe

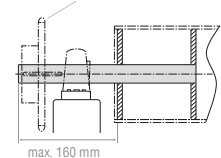

Einschweißwellen lagerseitig

Artikel-Nummer	Wellen-Ø (mm)	Passfeder (mm)	Länge (mm)
14 110.8001	30	8 x 7 x 50	500

- c) für Steh-/Flanschlager
- d) Kettenradscheibe

c) Lagerseitig:

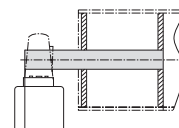

d) Antriebsseitig: mit Kettenradscheibe

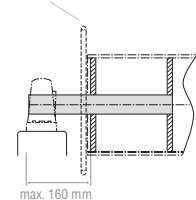

Lieferzeit auf Anfrage

Ronden



für die Einschweißwellen und Gegenlager

Artikel-Nummer	Für Wellen-Ø (mm)	Ronden-Ø (mm)	Dicke (mm)	Bohrung-Ø (mm)
13 117.6001	98 x 2,0; 100 x 3,0; 101,6 x 3,6	93	4	30
14 110.3301	108,0 x 3,6	99	4	30
14 110.3201	133,0 x 4,0	124	6	30
13 117.6101	133,0 x 2,0	128,5	6	30
13 117.6201	159,0 x 4,5	149	6	30
13 119.7601	159,0 x 2,6	153	6	30
14 110.5401	168,3 x 4,5	158,5	6	30
14 110.6001	168,3 x 3,0	161,5	6	30
14 110.9501	193,7 x 5,4	181,5	6	30
14 110.9601	193,7 x 3,0	187	6	30

Konsolen

Wandkonsolen

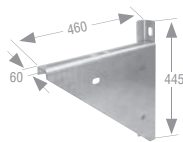

max. Belastung: 3.000 N

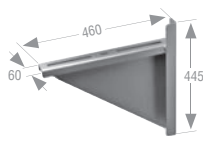

max. Belastung: 3.000 N

Anschraubwinkel

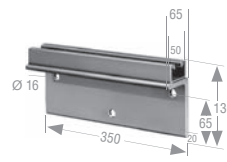

max. Belastung: 5.300 N

24 399.0001

3 kN rechts mit 2 6kant-Schrauben, M 12x50 und Muttern, für DFM/WFM 100 – 350, Abroll-sicherung TA 1/2 RD

24 313.0001

3 kN links mit 2 6kant-Schrauben, M 12x50 und Muttern, für DFM/WFM 100 – 350, Abroll-sicherung TA 1/2 RD

24 553.0101

5,3 kN für Stehlager, Abroll-sicherung TA 1/2 RD und TA 2/3 RD

Steh- und Flanschlager

Stehlager

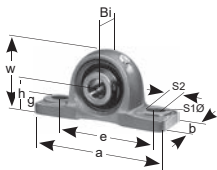

13 300.7701

mit Gewindestiftbefestigung Ø 30 mm



13 300.3701

Ø 20 mm

Plattenkugellager



13 300.3101

Ø 20 mm

Flanschlager

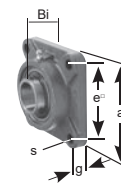

13 300.3201

Ø 30 mm

Artikel-Nummer	a	b	e	g	h	w	S1Ø	S2	Bi	kg
13 300.7701	165	48	121	15	42,9	84	17	21	38,1	1,3

Artikel-Nummer	a	e	g	SØ	Bi	kg
13 300.3201	108	83	13	12	38,1	1,1

Schrauben für Stehlager und Abroll-sicherungen



14 300.5501

Hammerkopfschrauben M 10 x 40 mit Mutter M 10 zur Befestigung des Stehlagers am Anschraubwinkel (2 Stück erforderlich)



14 300.5601

Hammerkopfschrauben M 12 x 50 mit Mutter M 12 (für Stehlager Ø 30 und Ø 40 und Abroll-sicherung TA 1/2 RD / TA 2/3 RD an den Anschraubwinkel Art. Nr. 24 553.0101)

Intelligente Torsteuerungen

Die Torsteuerung DoorControl für motorisierte Garagenrolltore, Rollgitter oder kleinere Industrierolltore wurde ganz speziell für Wechselstrom-Rohrantriebe mit mechanischen Endschaltern entwickelt.

Sie entspricht europäischen Normen „Nutzungssicherheit kraftbetätigter Tore“ EN 12453 und EN 12445. Und ist natürlich CE-konform und TÜV-zertifiziert.

Steuerungsauswahltabelle für DoorControl

Steuerungsauswahl	DoorControl		
	für Rolltore ohne Funk	868,8 MHz	für Rollgitter *2) ohne Funk
*1) Empfehlungen für nachstehende Tore			
Tore für Gewerbe und Industrie etc. Impulssteuerung mit oder ohne Sicht zum Tor (Selbsthaltung) Automatiksteuerung mit Ampel	•	•	•
Rolltore oder Rollgitter für Tiefgaragen etc. Automatiksteuerung/Gegenverkehr mit Ampel rot/grün	•	–	–
Merkmale			
Automatisches Schließen mit Ampelfunktionen	•	•	•
Test der Opto-elektronischen Schließkantensicherung oder für 8,2 K Ω Widerstandsauswertung	•	•	•
*2) Test der Einzugschutzsicherung integriert	–	–	–
Automatische Antriebsabschaltung in den Endpositionen	•	•	•
Anschluss Lichtschanke „ZU“	•	•	•
Anschluss Vorendschalter	•	•	•
Anschluss Garagenlicht	•	•	–
Funkempfänger FM 868,8 MHz integriert	–	•	–
Anschluss Zeitschaltuhr möglich	•	•	•

*1) EN 12453 unbedingt beachten!

§ 5.5. Tabelle 1 – „Mindestschutzniveaus für Sicherung der Hauptschließkante“ beachten!
Selbsthaltung nur wenn kein Risiko für Verletzungen und Beschädigungen besteht.
Anschluss von Schutzsystemen ist unbedingt erforderlich.

*2) Einzugschutz mit Testung für Rollgitter anschließbar.

Art.-Nr.: 17 700.5401 Lichtschraken-Testeinheit für 2 Einweg-Lichtschraken Art.-Nr.: 24 961.0001
oder 24 960.0301 bzw. Anforderungen an die Lichtschraken: Spannung 24V DC;
Leistungsaufnahme $\leq 1,5VA$; Bereitschaftsverzögerung 250 ms

DoorControl

Torsteuerung für Rohrantriebe



DoorControl

- Schließkentenauswertung
- Dynamische Motorlaufzeitüberwachung
- Ausgang für Innenlicht oder auch Warnlichter
- Automatischer Betrieb von Toranlagen mit 230V-Wechselstromantrieben

Für Typ 15 W NHK und NMA mit mechanischer Endabschaltung
1 x 230V/50 Hz.

DoorControl RG

- Für Rollgitter geeignet
- Einzugsschutz-Testung über Lichtschrankentesteinheit möglich

	DoorControl für Rolltore			DoorControl für Rollgitter
Artikel-Nummer	24 180.0001	24 180.0301	24 180.0101	24 080.0101

Technische Daten

Versorgungs-Spannung (V)	230			230
Bemessungs-Frequenz (Hz)	50–60			50–60
Leistungsaufnahme (W)	max. 6			max. 6
Sicherung bauseits (A)	max. 10			max. 10
Schaltstrom (A)	max. 6			max. 6
Schaltleistung (VA)	max. 1.300			max. 1.300
Schutzgrad IP	54			54
Betriebsumgebungstemperatur (°C)	-10 bis +50			-10 bis +50
Maße L x B x H (mm)	180 x 130 x 60			180 x 130 x 60
Konformität	EN 12453 PL c / Kat. 2 nach EN ISO 13849-1:2008 für die sichere Funktion der Schließkentenauswertung			
Funkausführung	•	•	–	–
inkl. Funkempfänger	•	•	–	–
inkl. Funkhandsender	•	–	–	–
inkl. Steckplatz für Funkmodul	–	–	•	•
Standard-Lieferumfang	Die Steuerung wird mit einem 1,5 m langen Anschlusskabel mit Schutzkontaktstecker und einer im Gehäusedeckel eingebauten Folientastatur (Auf-Stopp-Ab) geliefert.			

Funkempfänger im Gehäuse, 2-Befehl 868 MHz für Nachfolgesteuern

Artikel-Nummer	–	17 700.4201
----------------	---	-------------

Weiteres Zubehör auf den folgenden Seiten.

Funkfernsteuerungen 868,8 MHz

2-Befehl-Funkempfänger
868,8 MHz im Gehäuse
230V AC

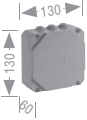

17 700.4201
für Nachfolgesteuerungen:
Tast-, Schalt-Betrieb Ein/Aus,
Zeit-Betrieb, Abfallverzög.
bis 250 Sek.

Stabantenne FM 868,8 MHz



17 700.4901
für Funkempfänger 17 700.4201
50 Ohm – Koaxialkabel (10,0 m)

4-Befehl-Funkhandsender



17 700.3701
bis 50 m, umgebungsabhängig,
sicheres „SOMLOQ“ Rollingcode-
System, 3V Batterie,
CR 2032, Gehäuse ausziehbar

Handsenderhalter



17 700.3901
für Funkhandsender
17 700.3701

Sicherungen für Quetsch-, Scher- und Einzugsstellen

Schließkantensicherung
(Opto-elektronische Schaltleiste)

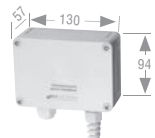

14 705.9002
Auswertegerät für
Netzspannung 230V/50 Hz,
Schaltkontakt potentialfrei
(im Kunststoffgehäuse IP 66)

Leitungsanschlussdose



24 275.0001
Sender, Leitungslänge 1,0 m
+ Empfänger, Leitungslänge
10,5 m, Reichweite ca. 1,0 m
– max. 8,0 m, Ø 11 mm

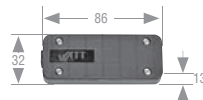

23 173.0002
mit Zugentlastung für Spiral-
kabel, integrierte Steck-/
Schraubklemmen inkl.
Schraubendreher



14 705.2801
Spiralkabel 3 x 0,5 mm²
von 0,9 – 3,0 m aus-
ziehbar



14 706.2601
Auflaufprofil Gummi,
Doppelkammer mit Lippe

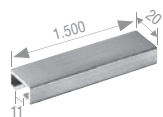

14 701.0602
C-Schiene Alu für
Auflaufprofil-Gummi
1,5 m lang

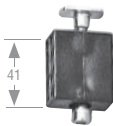

23 255.0002
Auflaufstopper (Paar)

Reflexions-Lichtschranke
mit Polfilter IP 67



24 960.0201
Zubehör: Reflektor, Befestigungswinkel, Verschraubung und Befestigungsschrauben
an die Haltewinkel. Reichweite: 0,50 ... 15,0 m; Bemessungsspannung: 15 – 45V DC
oder 24V AC; Betriebsbereit: < 100 ms; Bemessungsstrom: max. 30 mA/24V

Hinweis:

Die Reflektoren für die Reflexions-Lichtschranken können im Freien durch Witterungseinflüsse, Frost, etc. beschlagen werden, dadurch wird die Reichweite stark vermindert.
Empfehlung: Einweg-Lichtschranken eignen sich im Freien auch unter erschwerten Bedingungen.

Einweg-Lichtschranke IP 67



24 961.0001
Set: Sender, Empfänger und
Befestigungsteil. Kunststoffge-
häuse. Reichweite: max. 50,0 m;
Bemessungsspannung: 20 – 230V
AC/DC. Ausgang: Relais

Einweg-Lichtschranke
„Twin-Safe“



24 960.0301
für den Einzugschutz
Zubehör: Befestigungswinkel
Reichweite: 1,0 – 20 m,
Bemessungsspannung:
10 – 30V DC
Öffnungswinkel: < 4°
Bemessungsstrom: 70 mA

Lichtschranken-Testeinheit

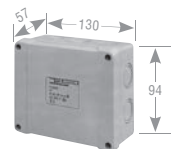

17 700.5401
Funktion nur mit BoxCard
premium und DoorControl für
Rollgitter für 2 Einweg-Licht-
schranken Art.-Nr. 24 960.0301
oder 24 961.0001

Wetterschutzhauben passend
für die Befestigungswinkel



14 306.8501
für Reflexions-Lichtschranke



14 306.8601
für Reflektor

Schaltuhren und Ampeln

LED-Lampe E27 25 mA;
1 x 230V 50/60 Hz



14 700.3801
Ampel rot



14 700.3901
Ampel grün

Schalter und Taster

Drückerschalter Aufputz



14 701.1701
Schalter (mit Raststellung)
wassergeschützt



14 701.2101
Taster (ohne Raststellung)
wassergeschützt

Schlüsselschalter Aufputz IP 54



14 701.3301
mit beidseitiger
Raststellung und
Deckelverriegelung



14 701.3601
ohne Raststellung,
beidseitig tastend und
Deckelverriegelung



14 701.3801
einseitig tastend und
Deckelverriegelung

Schlüsselschalter Unterputz IP 54



14 701.3901
mit beidseitiger Raststellung
und Deckelverriegelung



14 701.4201
ohne Raststellung,
beidseitig tastend und
Deckelverriegelung



14 701.4401
einseitig tastend und
Deckelverriegelung

Taster Aufputz



14 701.2401

Drucktaster Aufputz wassergeschützt IP 54



14 701.2501
»Auf-Ab«



14 701.2901
»Auf-Stopp-Ab«

Schlüssel-Drucktastenschalter Aufputz IP55



14 701.4501
Schlüsselschalter »AUF-AB«,
beidseitig tastend und
Drucktaster »HALT«

Schlüssel-Drucktastenschalter Aufputz IP55



14 701.4801
Schlüsselschalter »AUF-AB«,
beidseitig tastend und
Drucktaster »HALT«



14 703.1301
Zugtaster Aufputz,
Alugehäuse



14 703.2601
Hauptschalter abschließ-
bar, Aufputz, 4polig
400V 4 kW



14 703.2701
NOT-AUS-Schlagtaster,
Aufputz

Adapterprofile

RevoLine S

Nutrohre

Maßstab 1:1 / Maßangaben in Millimeter

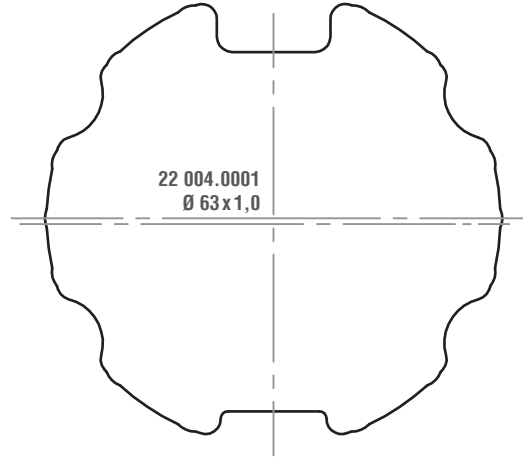
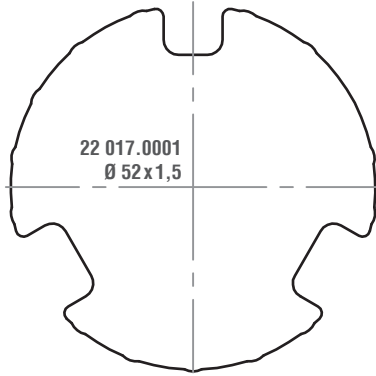

Rundrohre

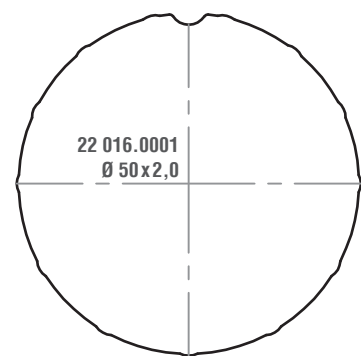
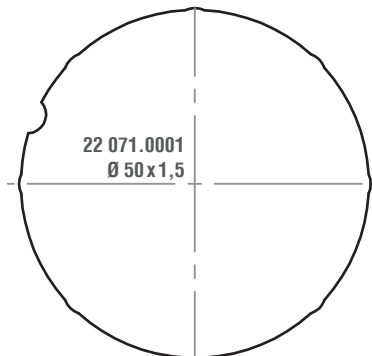
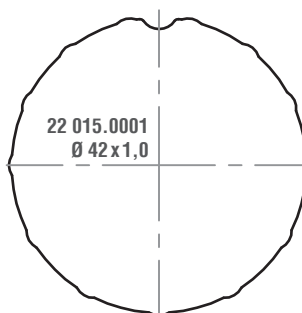
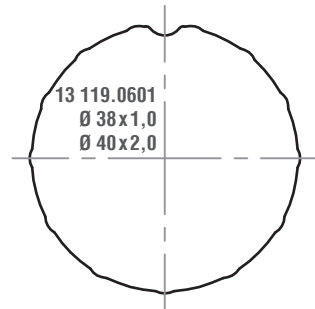
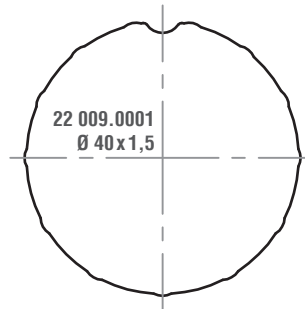
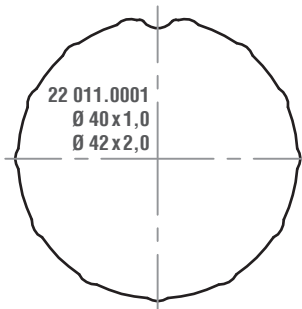

Adapterprofile

RevoLine S

Profilrohre

Maßstab 1:1 / Maßangaben in Millimeter

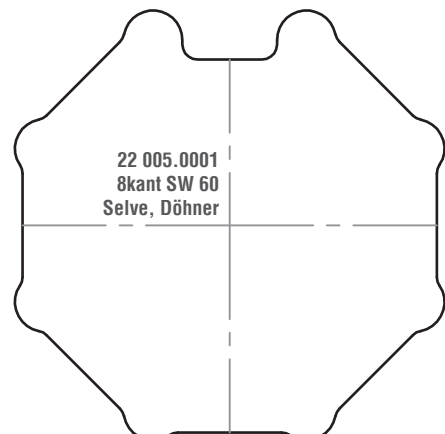
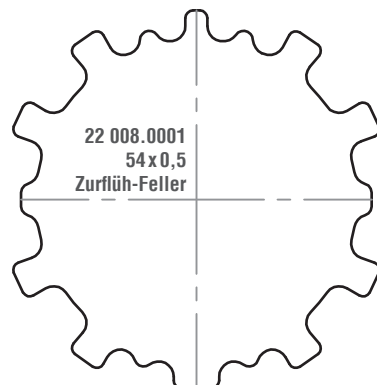
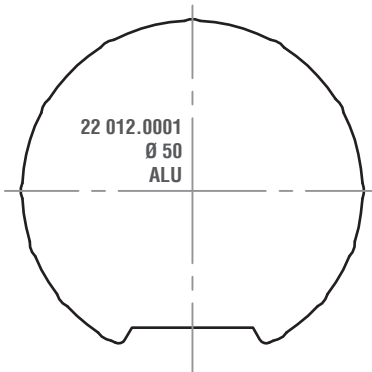
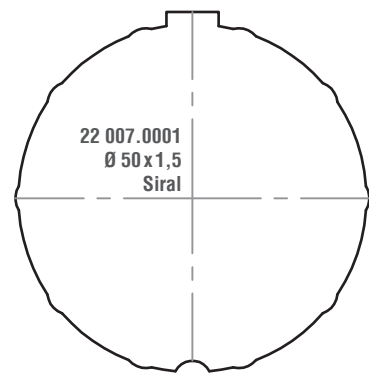
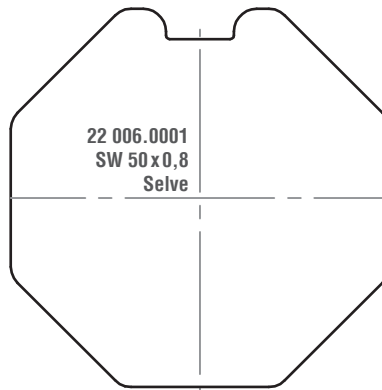
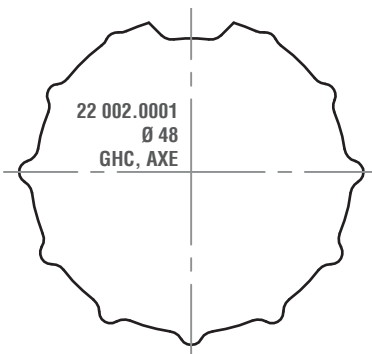
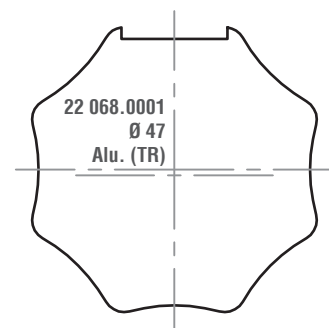
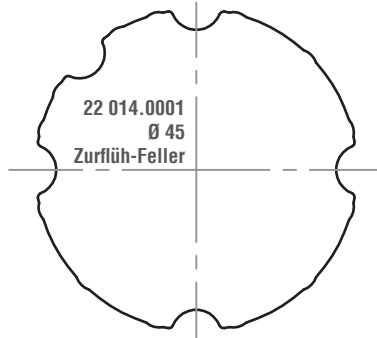
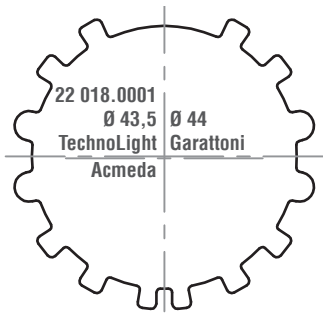
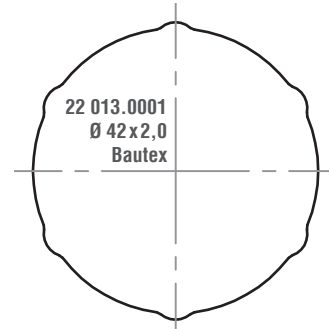
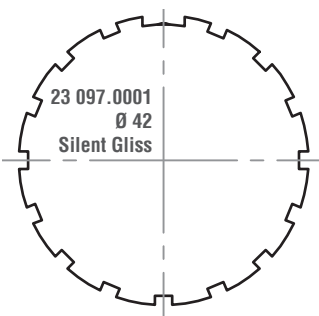
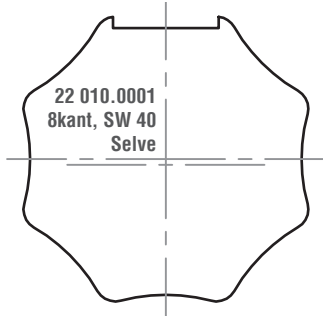

Adapterprofile

RevoLine M

Nutrohre

Maßstab 1:1 / Maßangaben in Millimeter

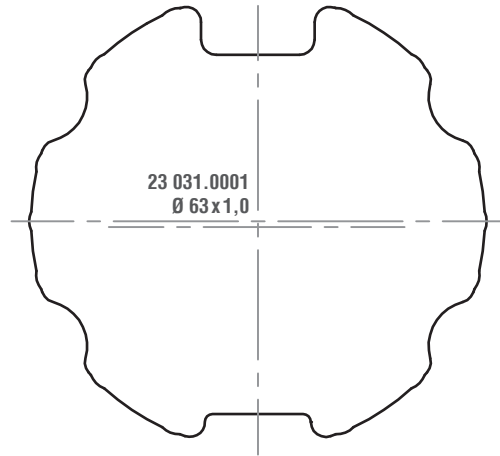
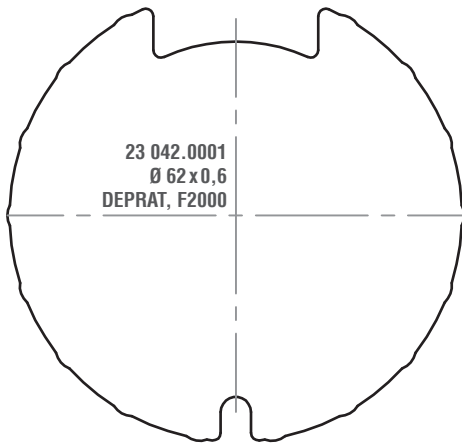
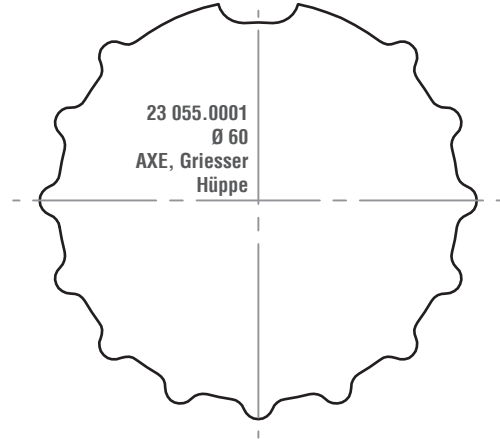
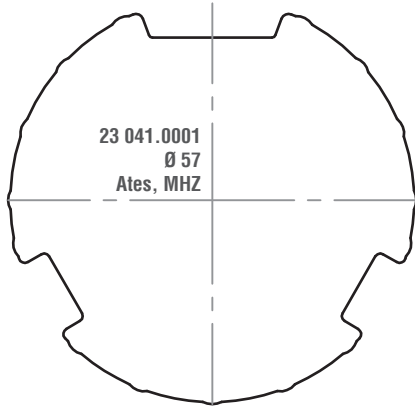

Adapterprofile

RevoLine M

Nutrohre

Maßstab 1:1 / Maßangaben in Millimeter

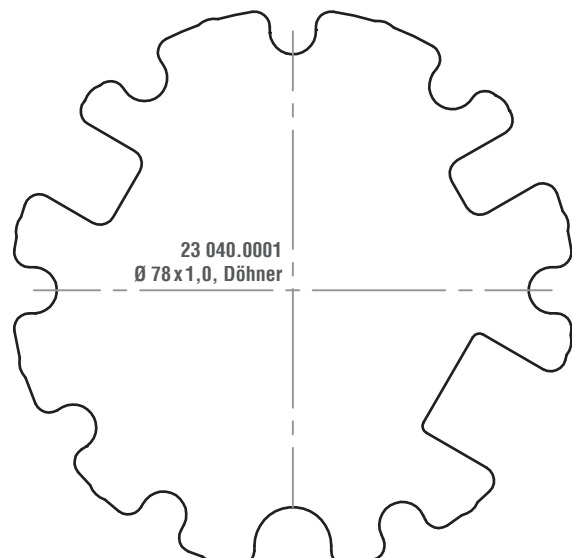
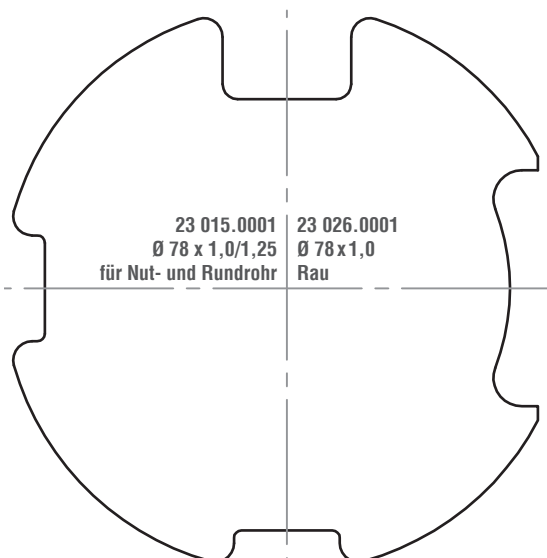
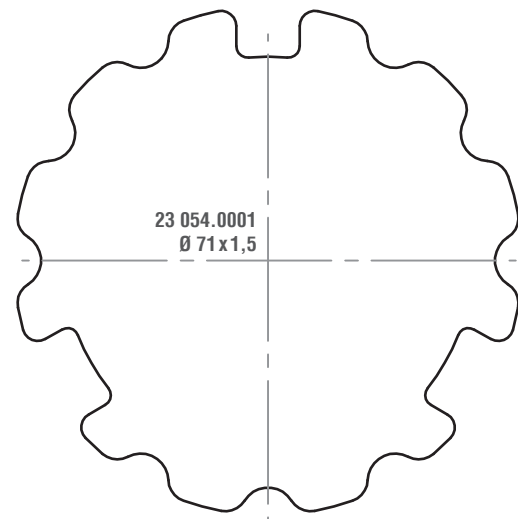
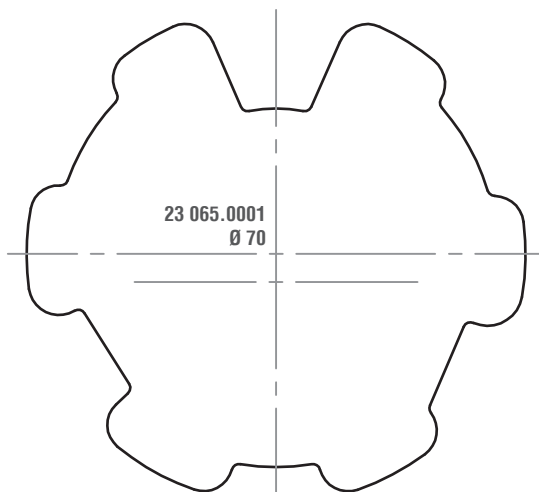
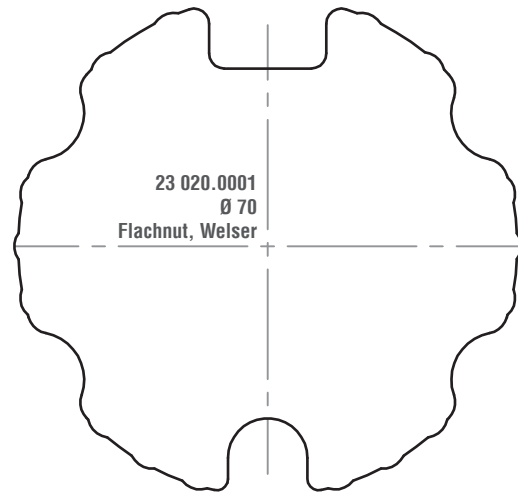
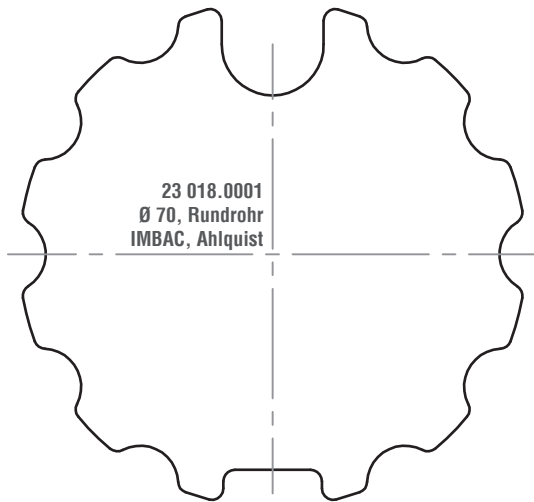

Adapterprofile

RevoLine M

Nutrohre

Maßstab 1:1 / Maßangaben in Millimeter

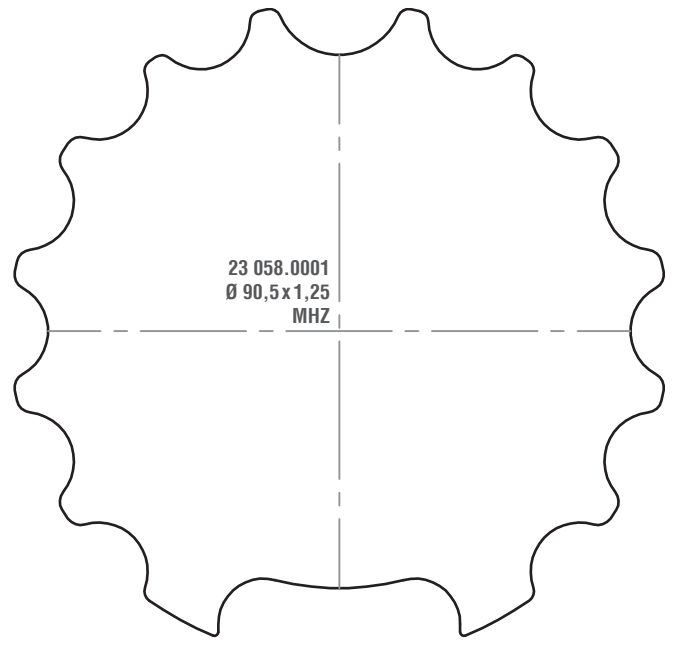
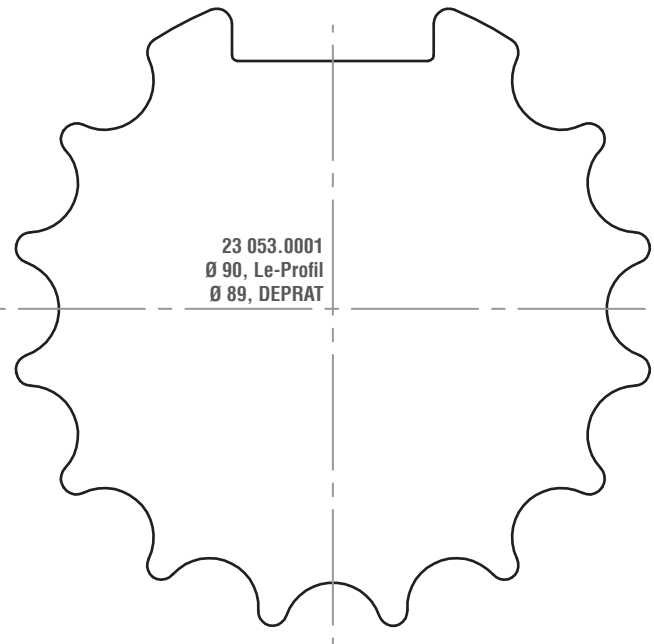
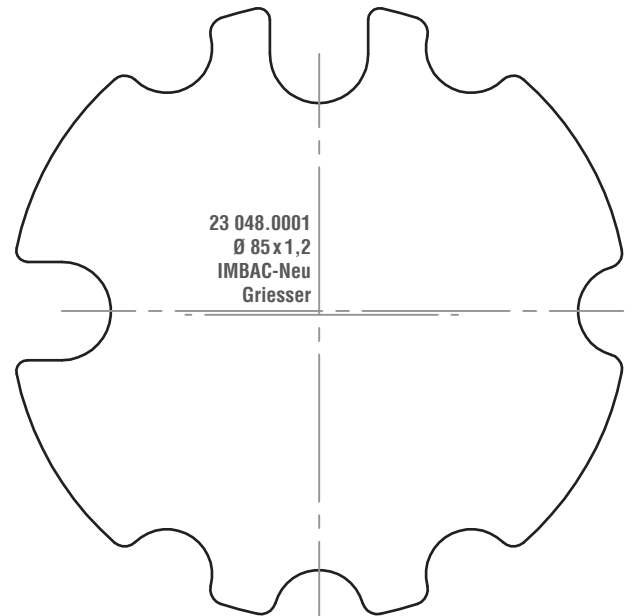
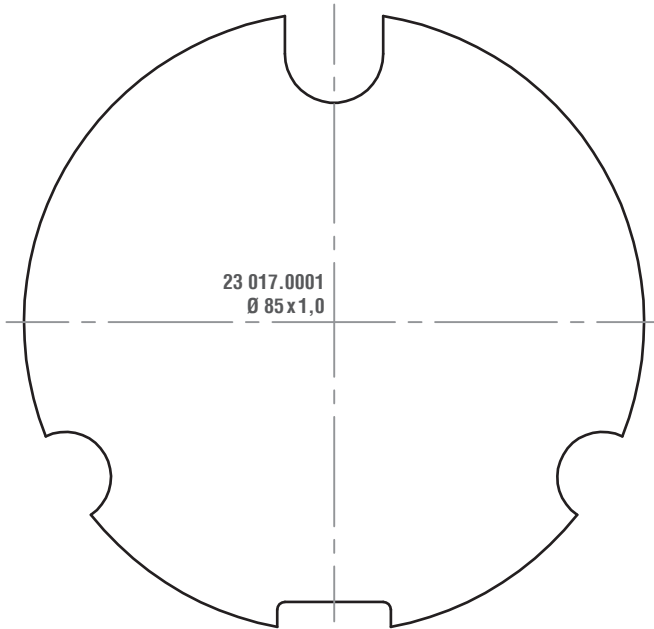

Adapterprofile

RevoLine M

Rundrohre

Maßstab 1:1 / Maßangaben in Millimeter

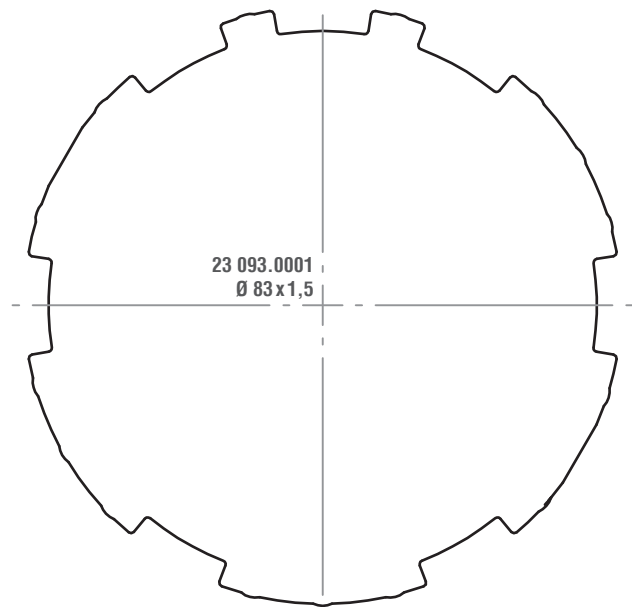
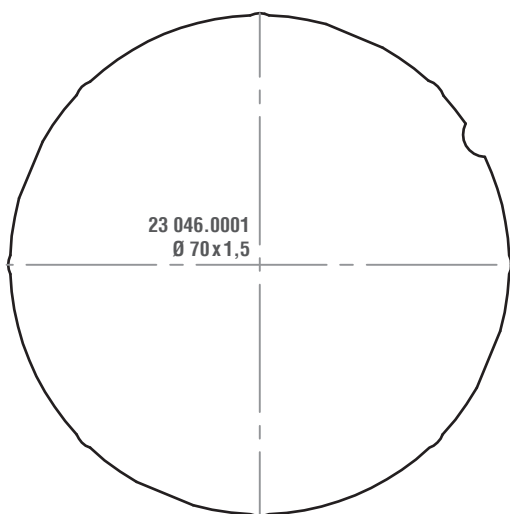
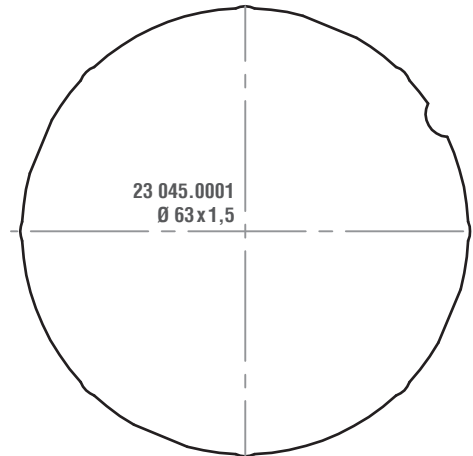
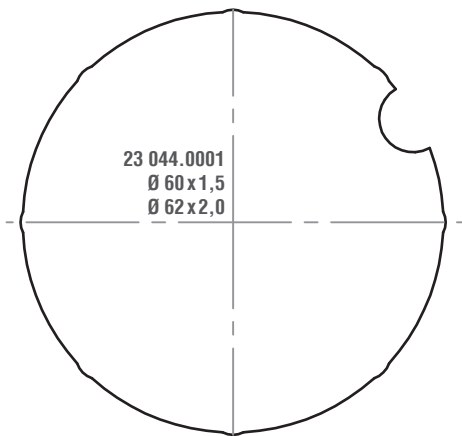
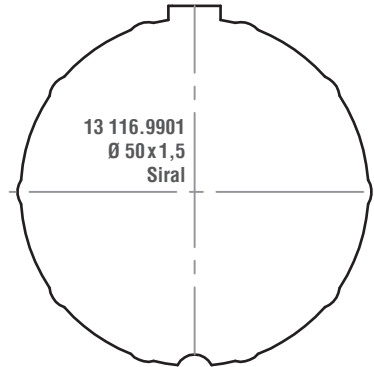
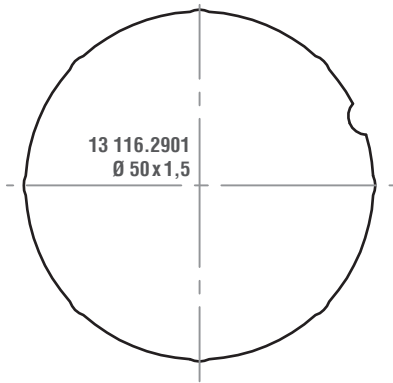

Adapterprofile

RevoLine M

Rundrohre

Maßstab 1:1 / Maßangaben in Millimeter

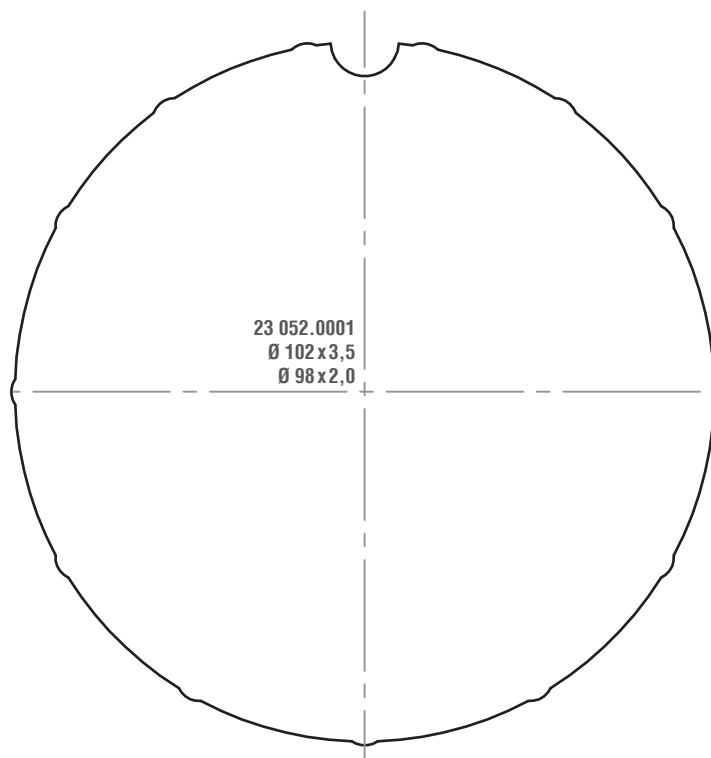
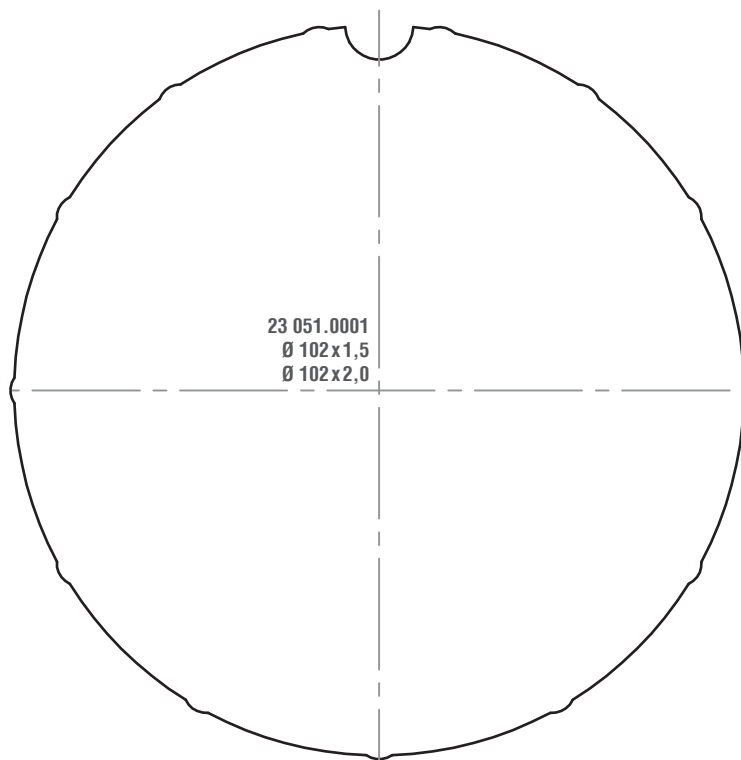

Adapterprofile

RevoLine M

Profilrohre

Maßstab 1:1 / Maßangaben in Millimeter

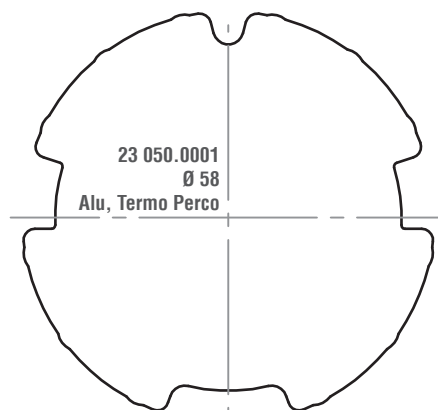
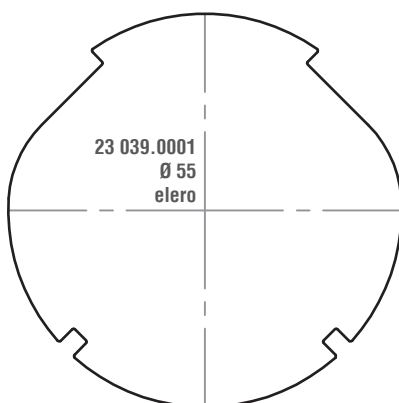
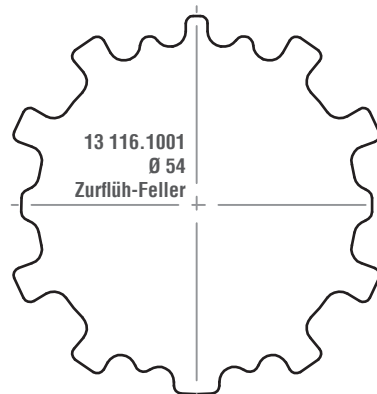
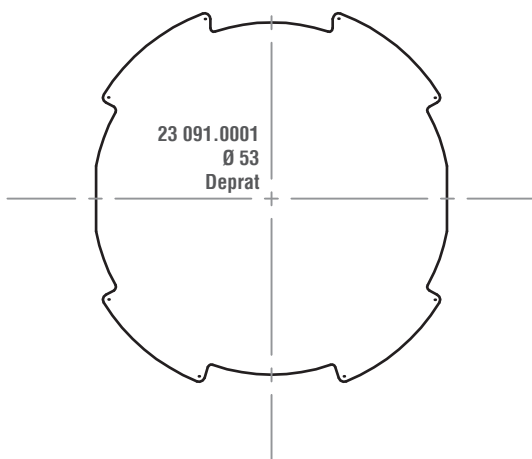
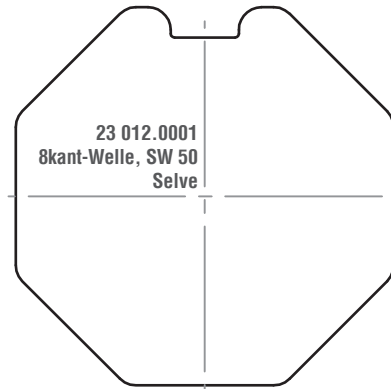
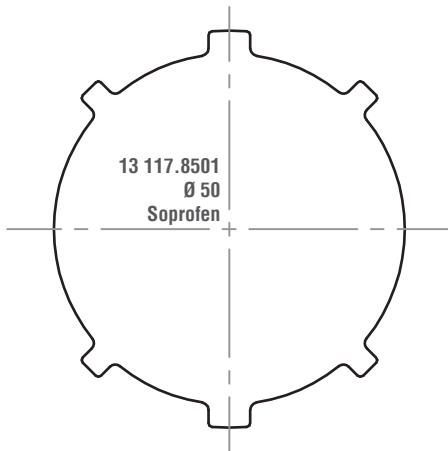

Adapterprofile

RevoLine M

Profilrohre

Maßstab 1:1 / Maßangaben in Millimeter

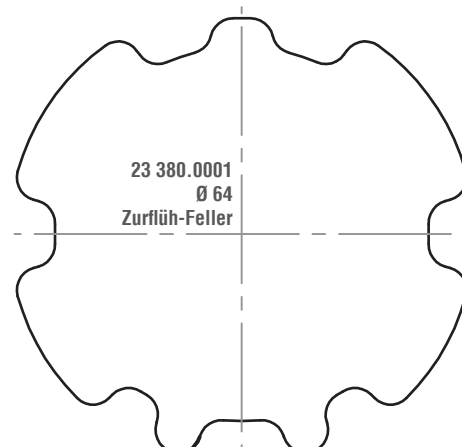
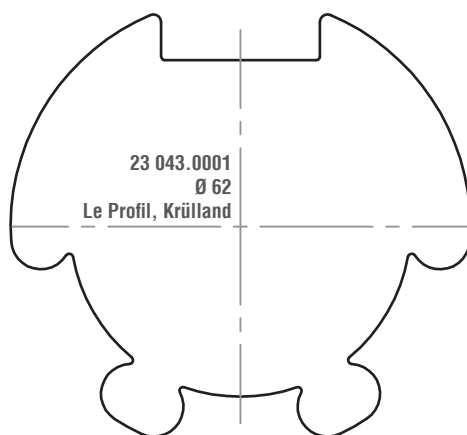
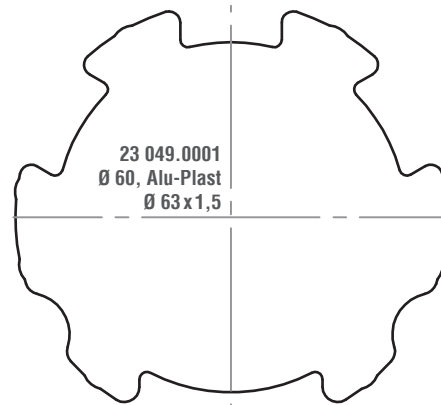
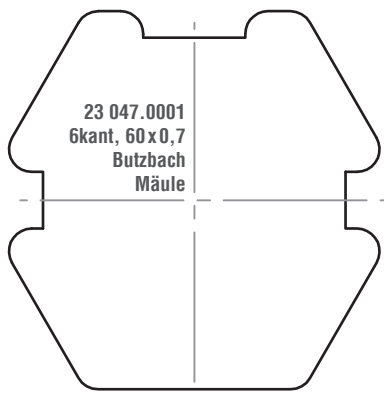
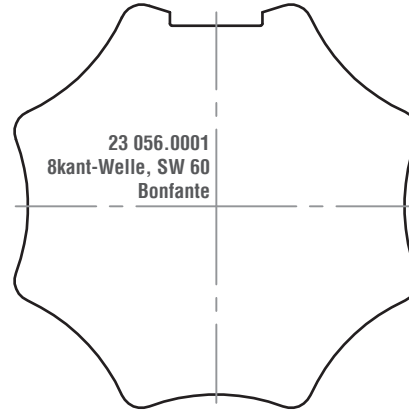
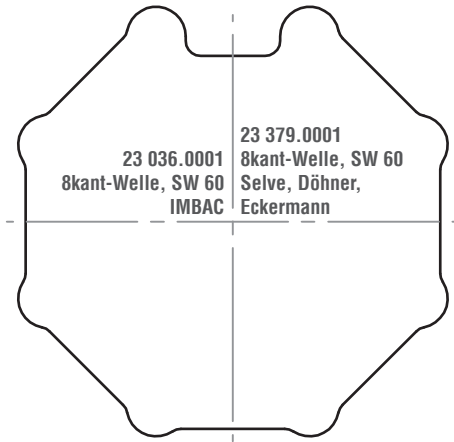

Adapterprofile

RevoLine M

Profilrohre

Maßstab 1:1 / Maßangaben in Millimeter

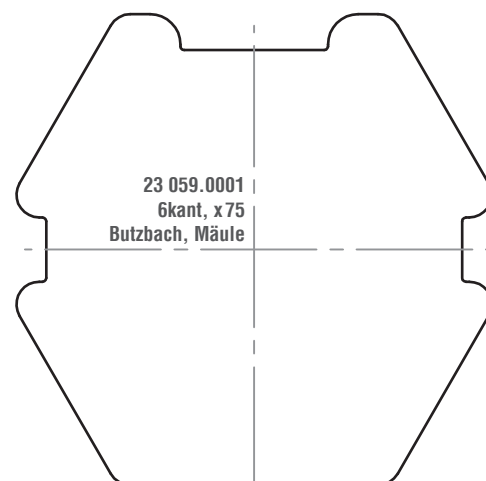
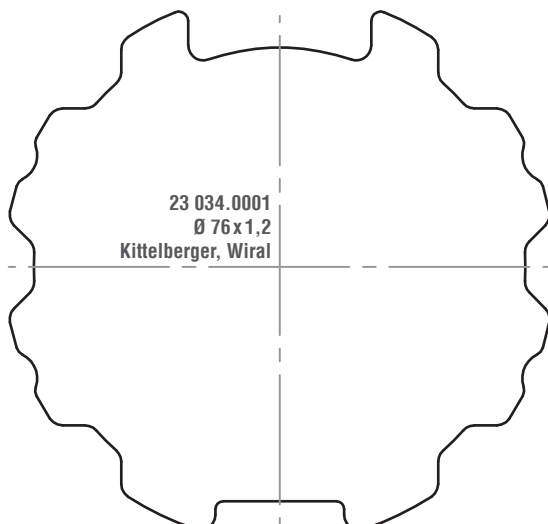
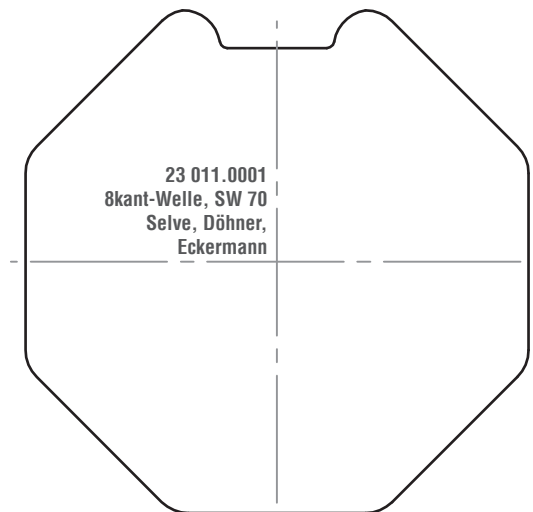
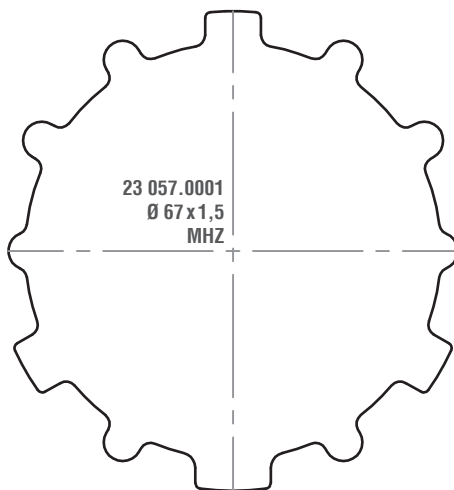
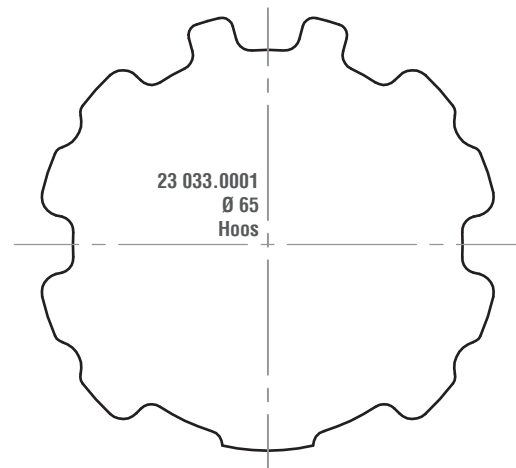
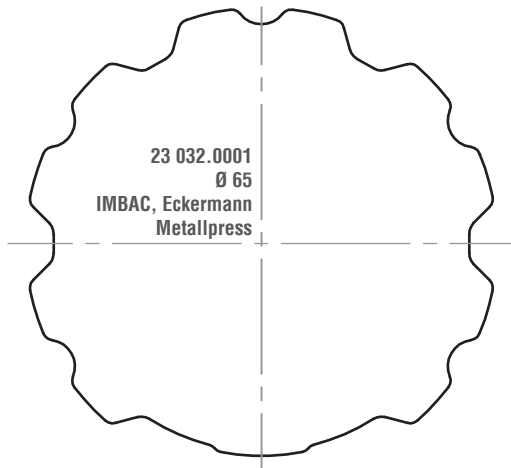

Adapterprofile

RevoLine M

Profilrohre

Maßstab 1:1 / Maßangaben in Millimeter

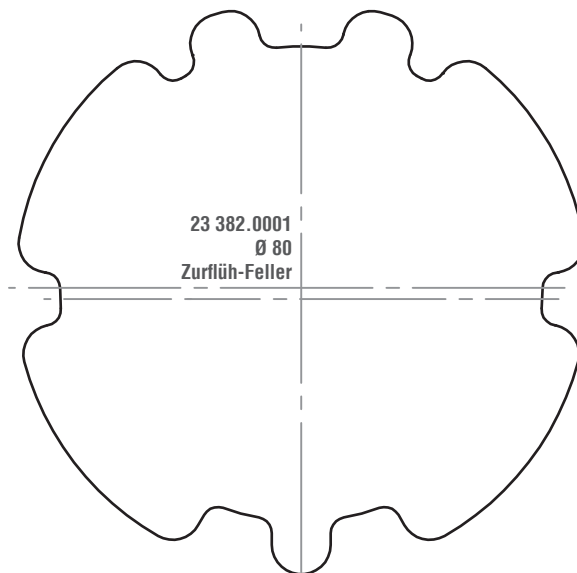
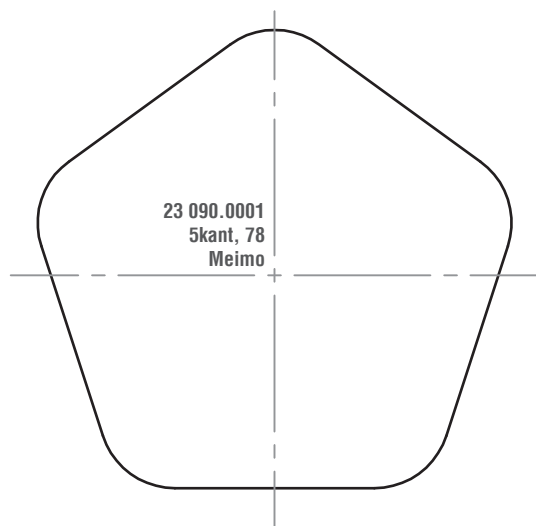

Adapterprofile

RevoLine L RH / NHK

Rundrohre

Maßstab 1:1 / Maßangaben in Millimeter

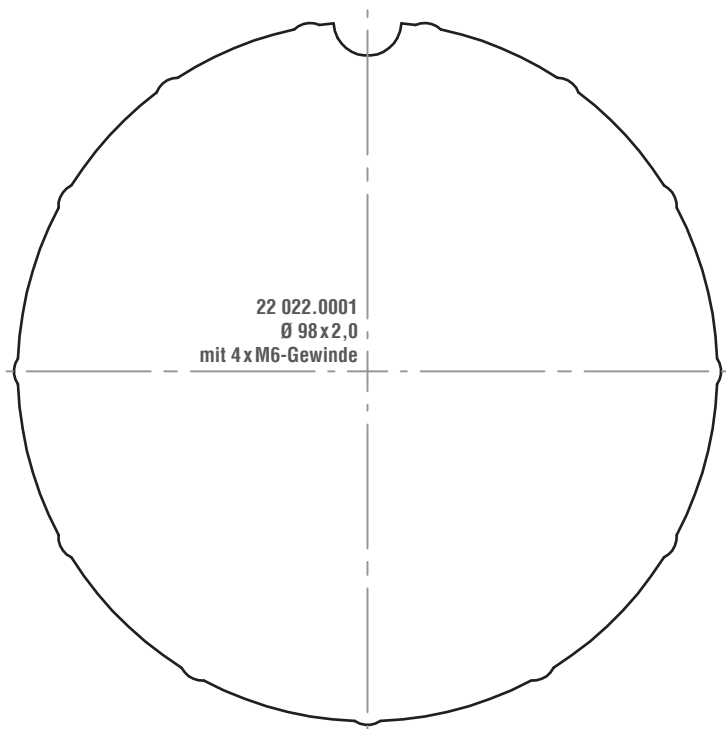
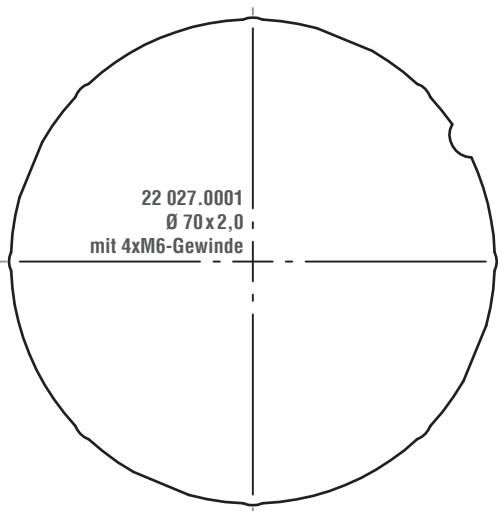
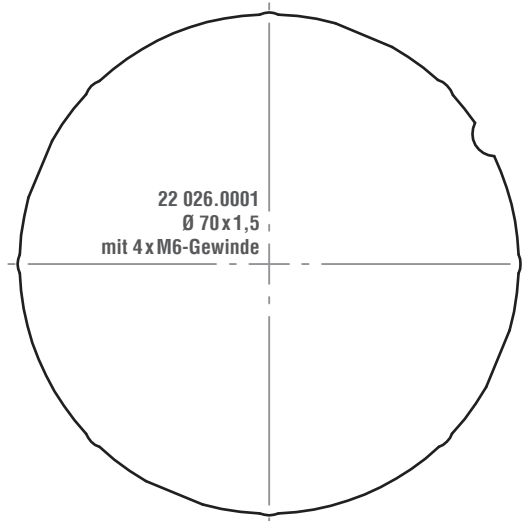
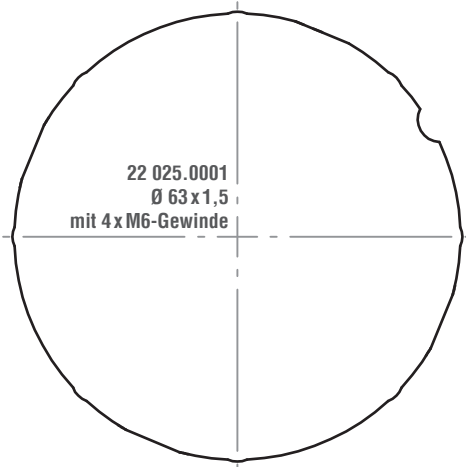

Adapterprofile

RevoLine L RH / NHK

Rundrohre

Maßstab 1:1 / Maßangaben in Millimeter

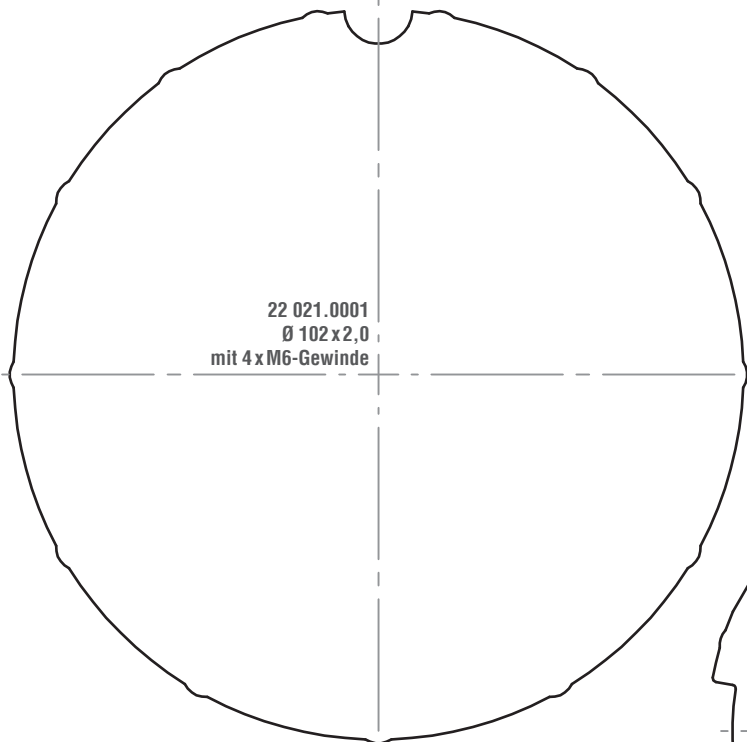

22 021.0001
Ø 102 x 2,0
mit 4 x M6-Gewinde

This technical drawing shows a circular adapter profile with a diameter of 102 mm and a wall thickness of 2.0 mm. It features four M6 threaded holes. The drawing includes a vertical dashed centerline and a horizontal solid line across the middle.

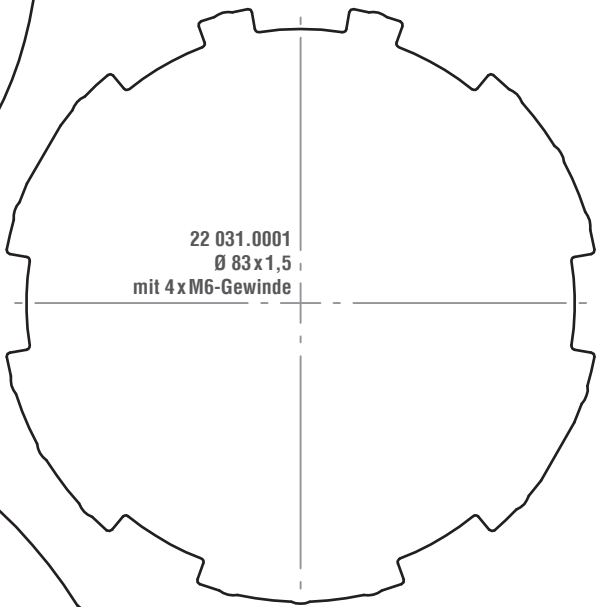

22 031.0001
Ø 83 x 1,5
mit 4 x M6-Gewinde

This technical drawing shows a circular adapter profile with a diameter of 83 mm and a wall thickness of 1.5 mm. It features four M6 threaded holes. The drawing includes a vertical dashed centerline and a horizontal solid line across the middle.

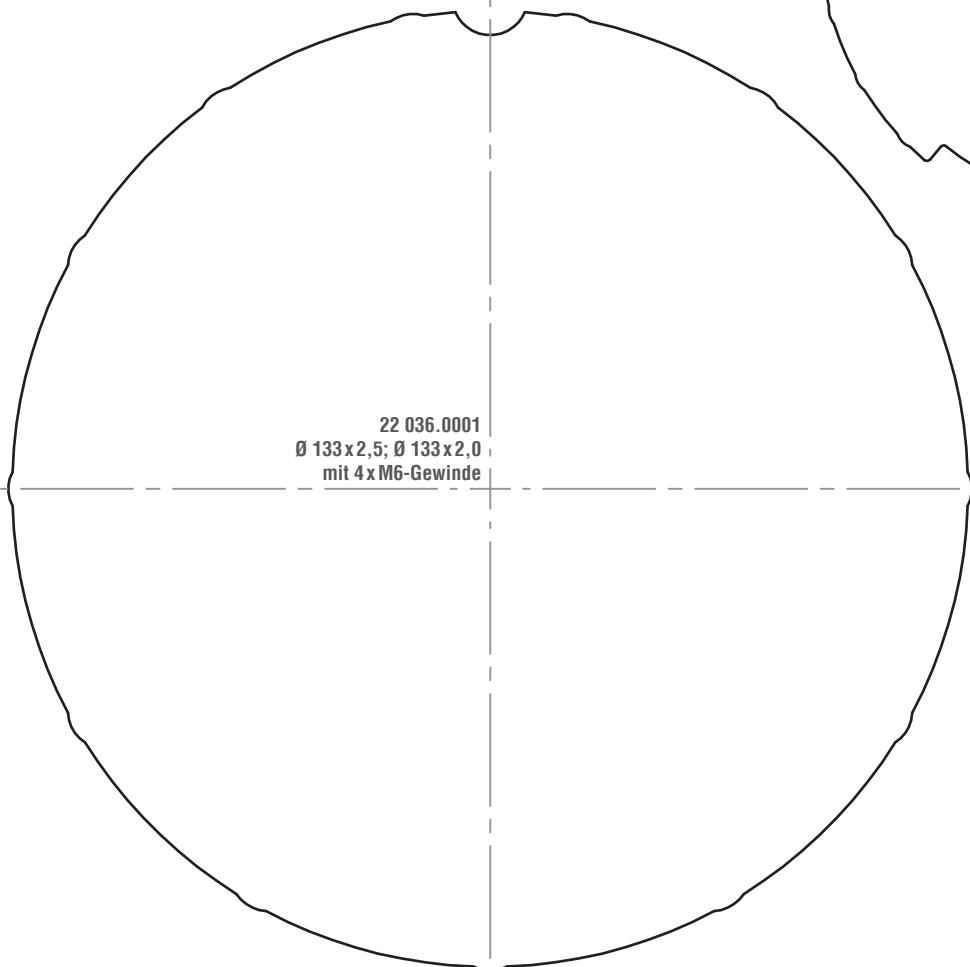

22 036.0001
Ø 133 x 2,5; Ø 133 x 2,0
mit 4 x M6-Gewinde

This technical drawing shows a circular adapter profile with an outer diameter of 133 mm and a wall thickness of 2.5 mm, and an inner diameter of 133 mm and a wall thickness of 2.0 mm. It features four M6 threaded holes. The drawing includes a vertical dashed centerline and a horizontal solid line across the middle.

Adapterprofile

RevoLine L RH / NHK

Profilrohre

Maßstab 1:1 / Maßangaben in Millimeter

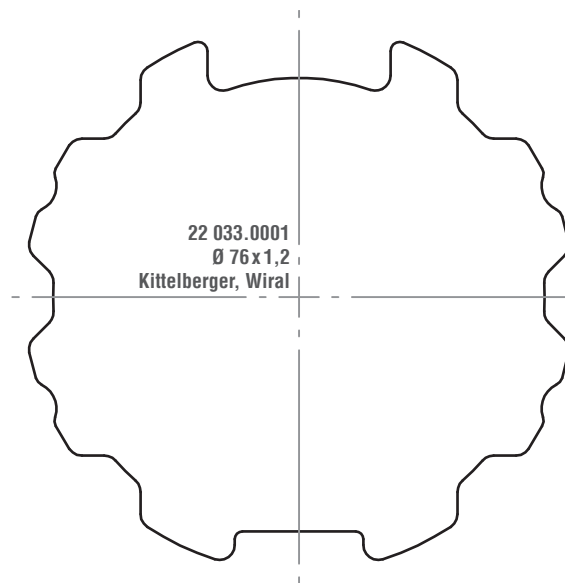
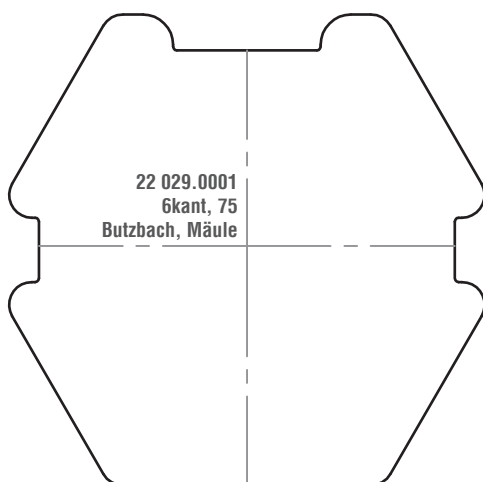
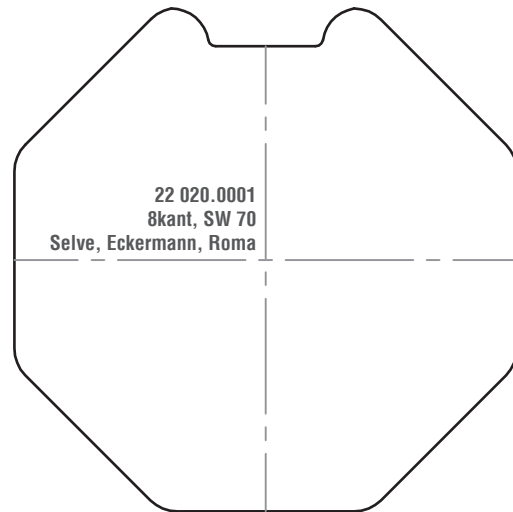
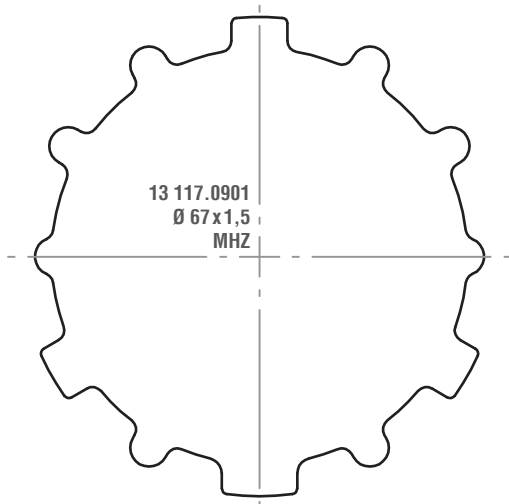

Adapterprofile

RevoLine L RH / NHK

Profilrohre

Maßstab 1:1 / Maßangaben in Millimeter

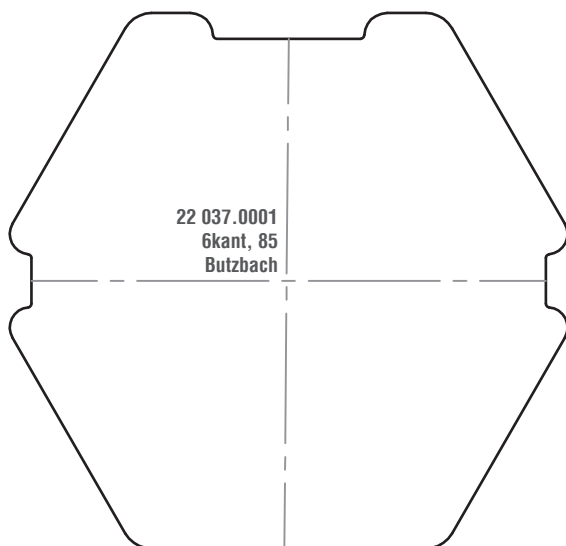
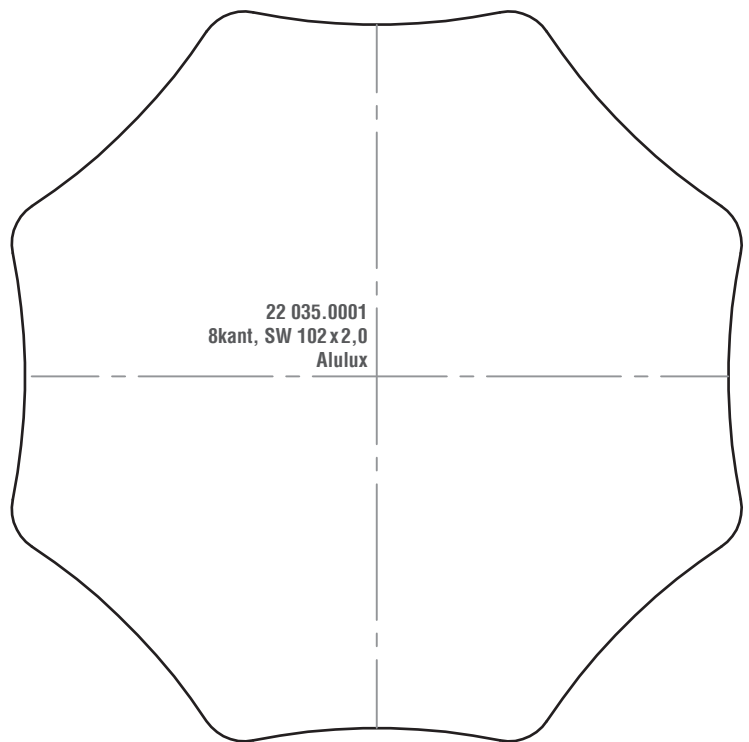
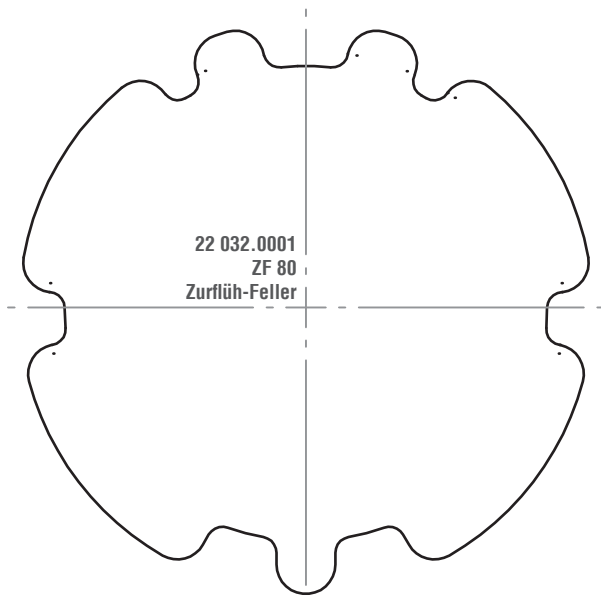

Adapterprofile

RevoLine L RH / NHK

Profilrohre

Maßstab 1:1 / Maßangaben in Millimeter

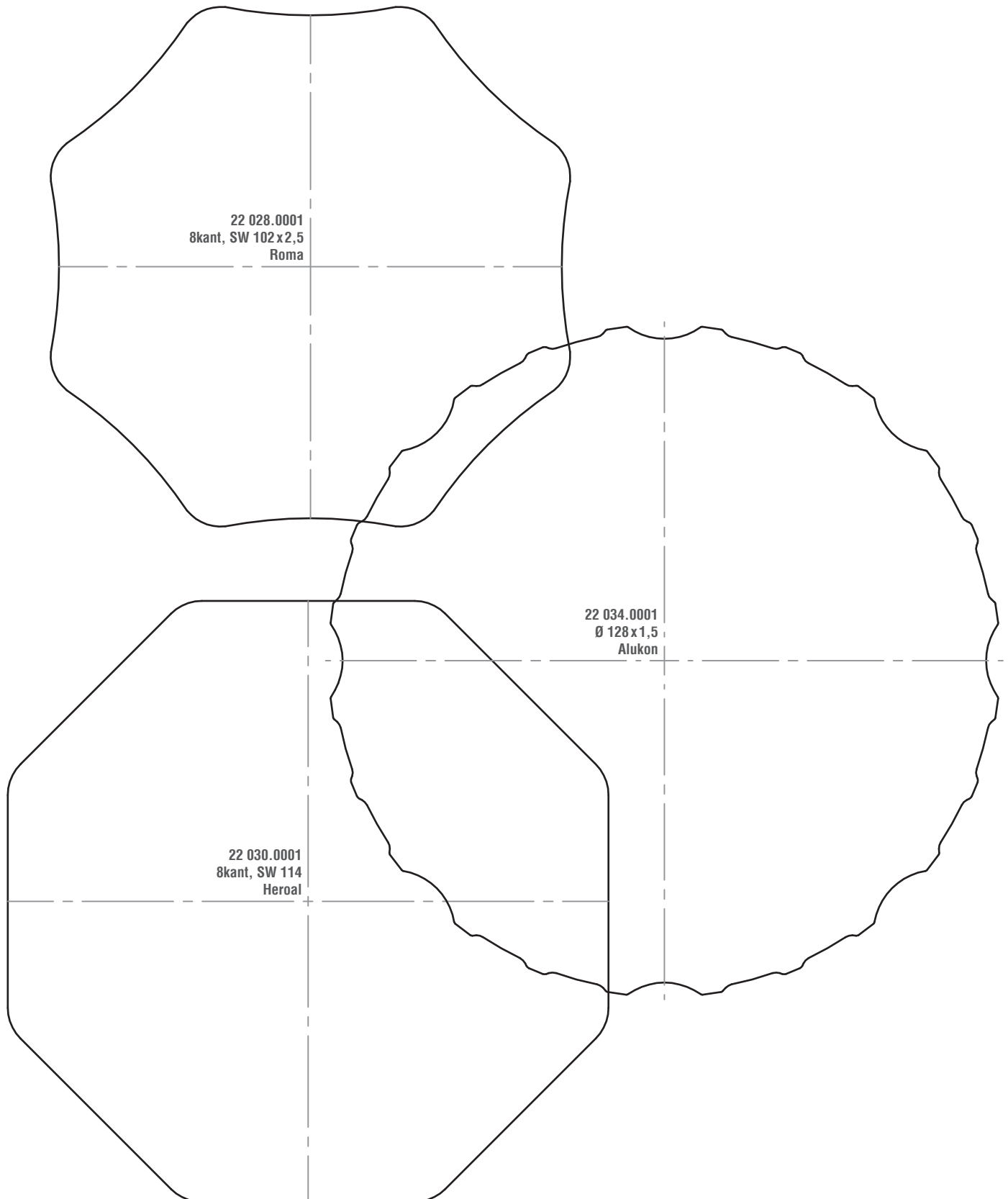

Adapterprofile

Typ 15

Rundrohre

Maßstab 1:1 / Maßangaben in Millimeter

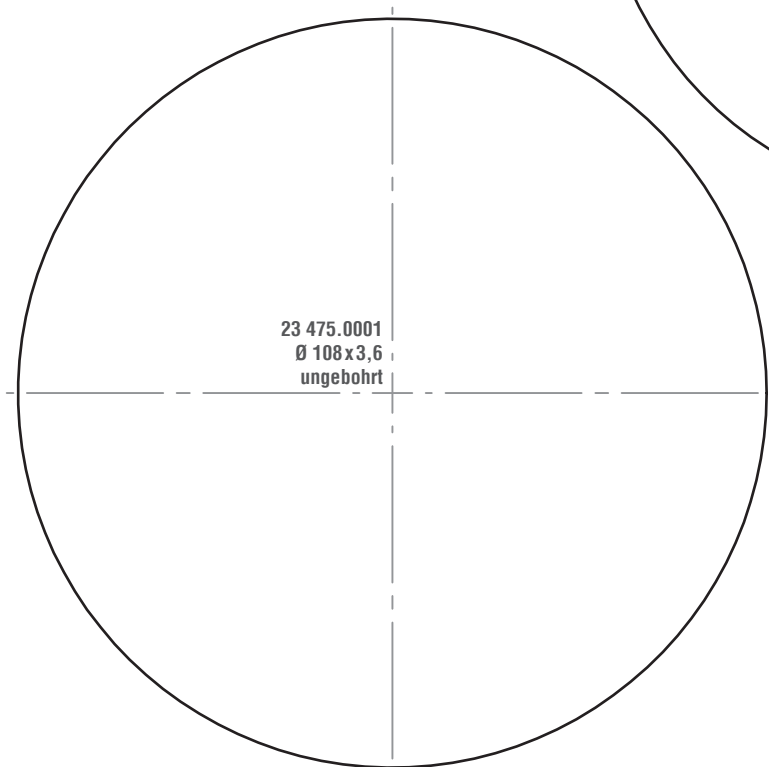
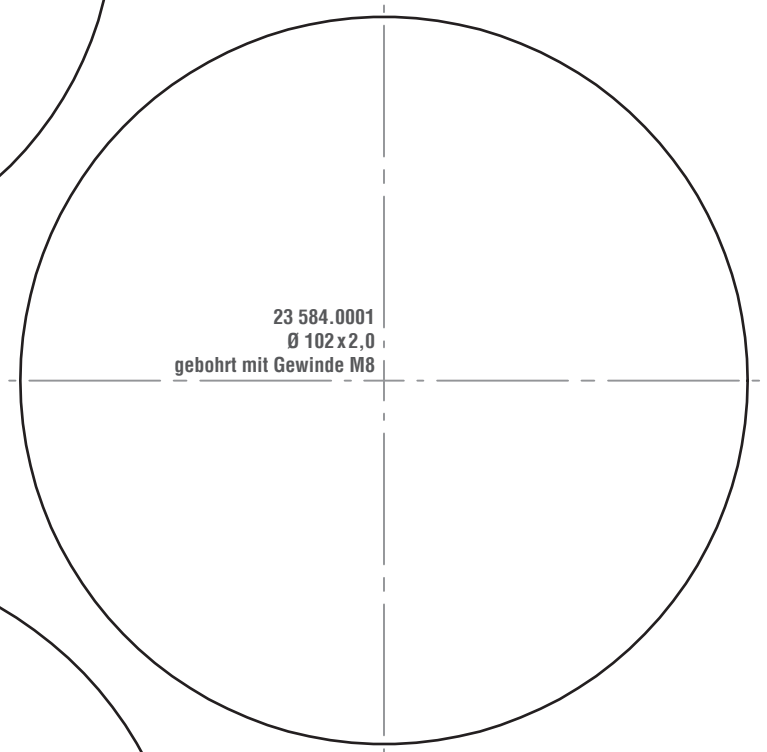
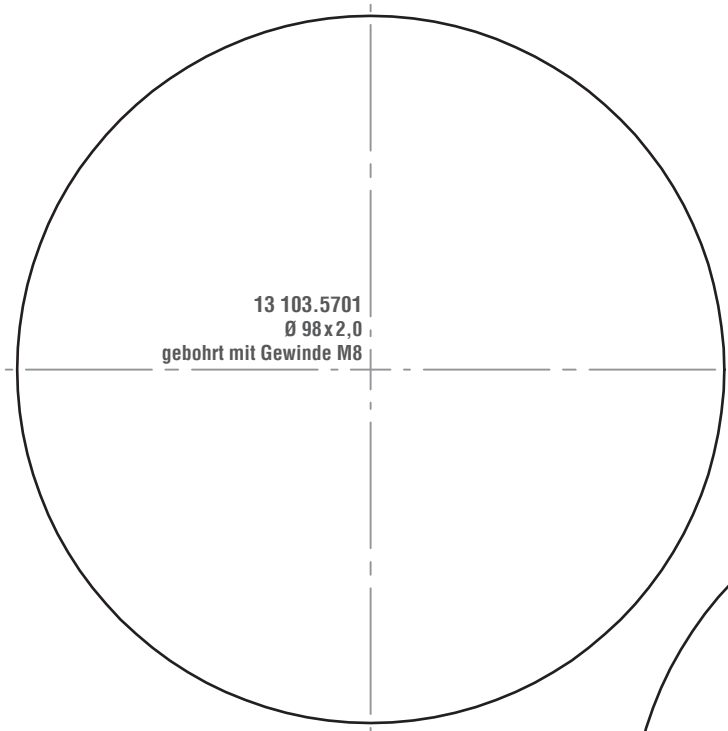

Adapterprofile

Typ 15
Rundrohre

Maßstab 1:1 / Maßangaben in Millimeter

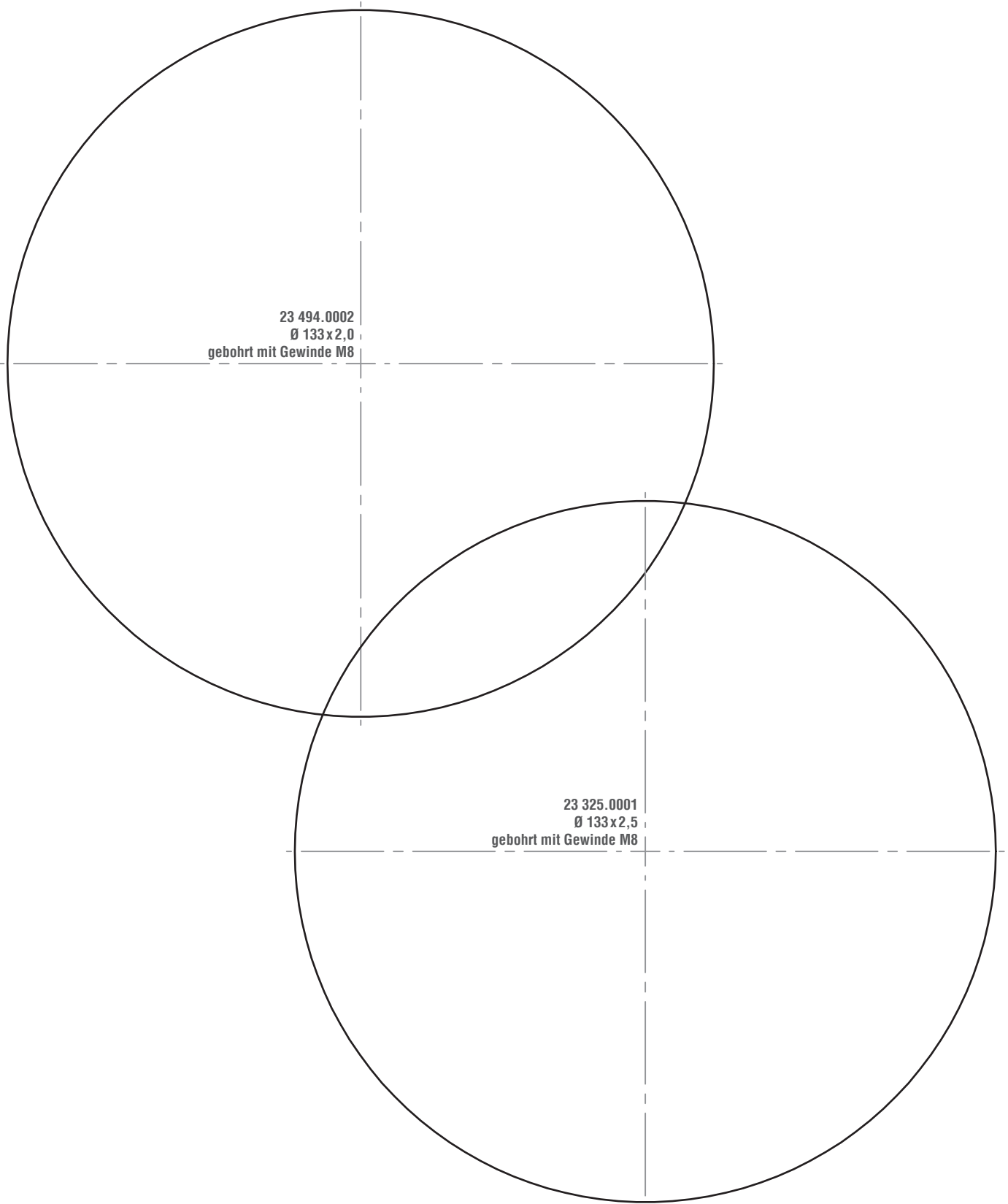

Adapterprofile

Typ 15

Rundrohre

Maßstab 1:1 / Maßangaben in Millimeter

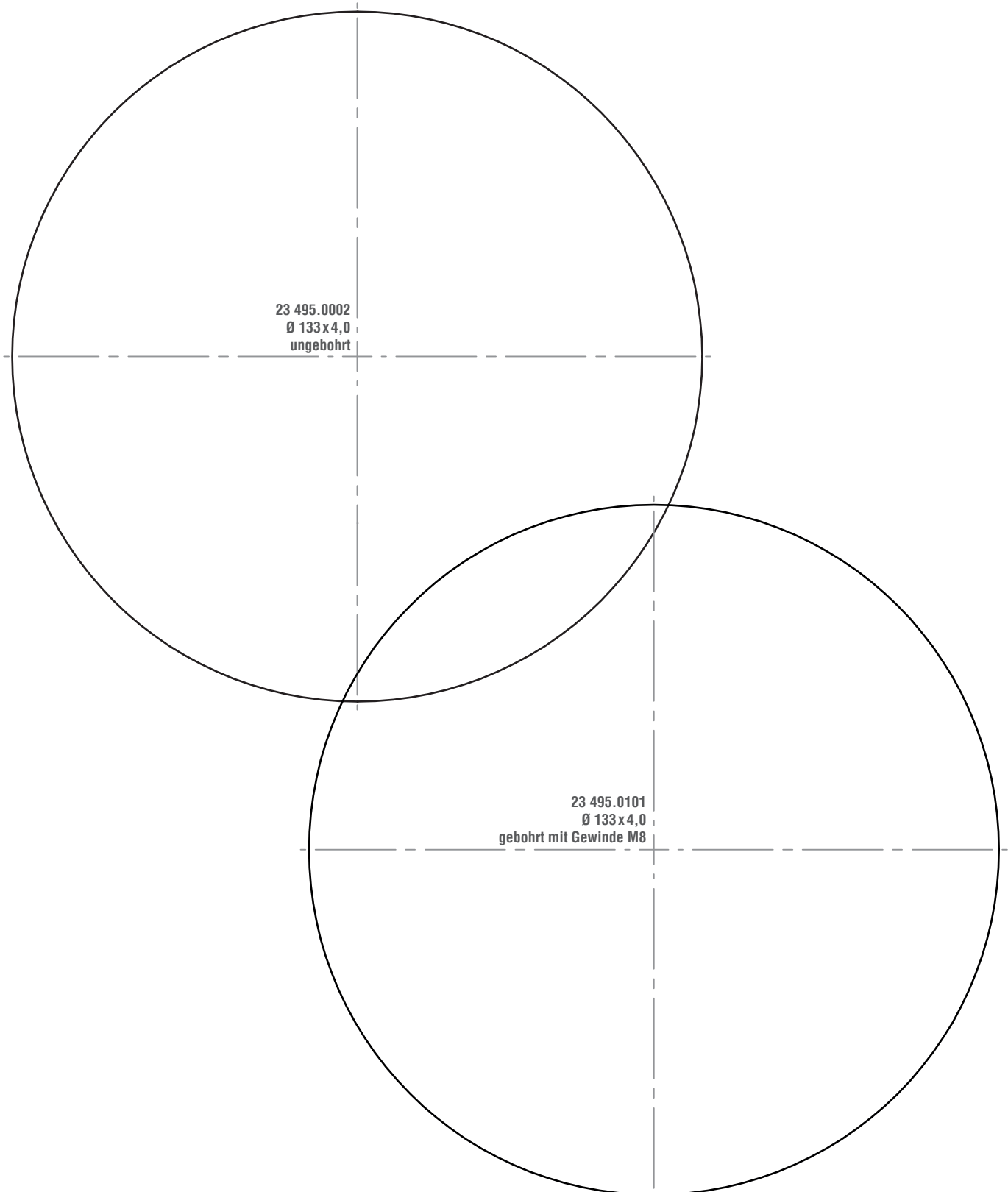

Adapterprofile

Typ 15
Rundrohre

Maßstab 1:1 / Maßangaben in Millimeter

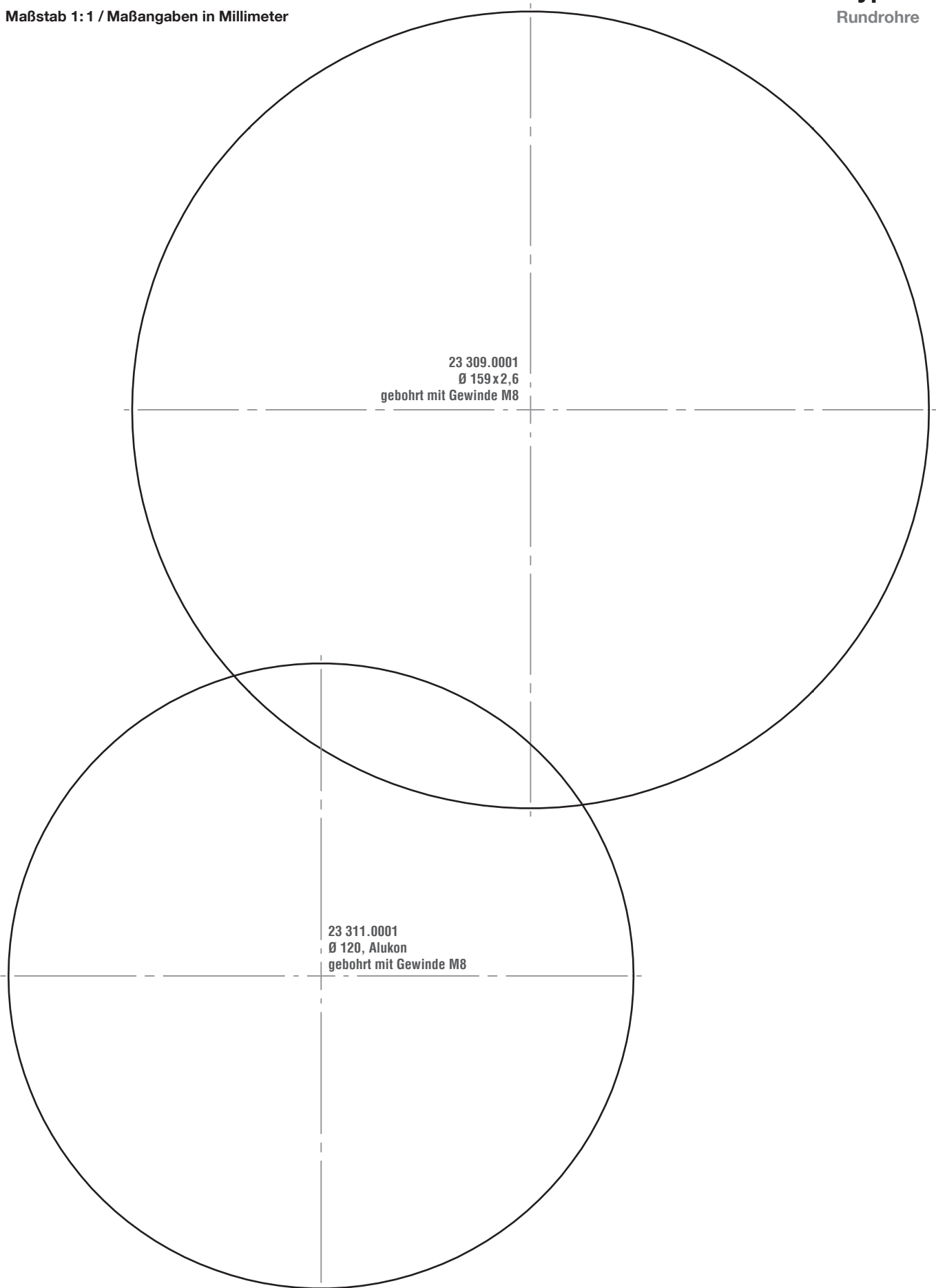

Adapterprofile

Typ 15
Rundrohre

Maßstab 1:1 / Maßangaben in Millimeter

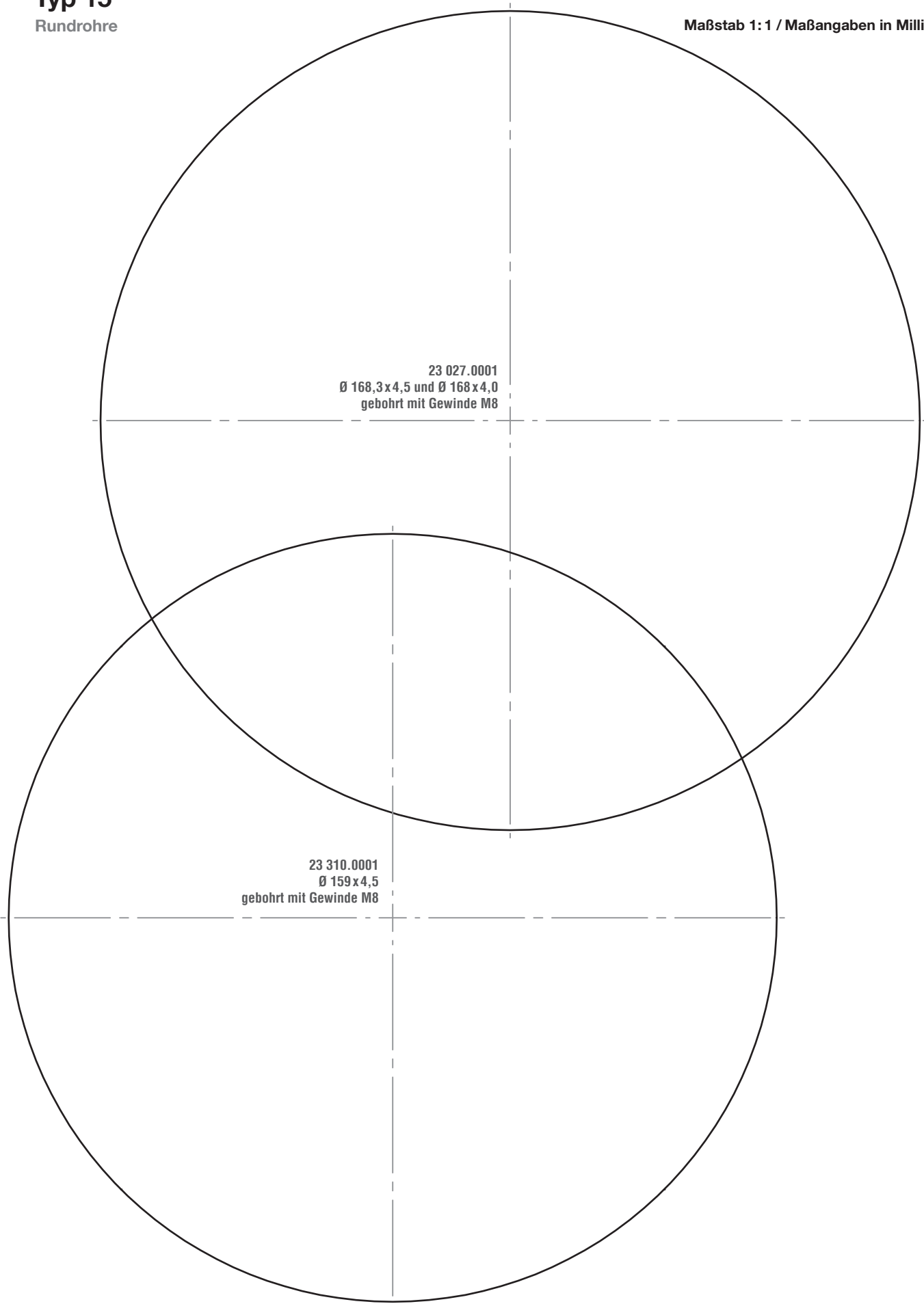

Adapterprofile

Typ 15
Profilrohre

Maßstab 1:1 / Maßangaben in Millimeter

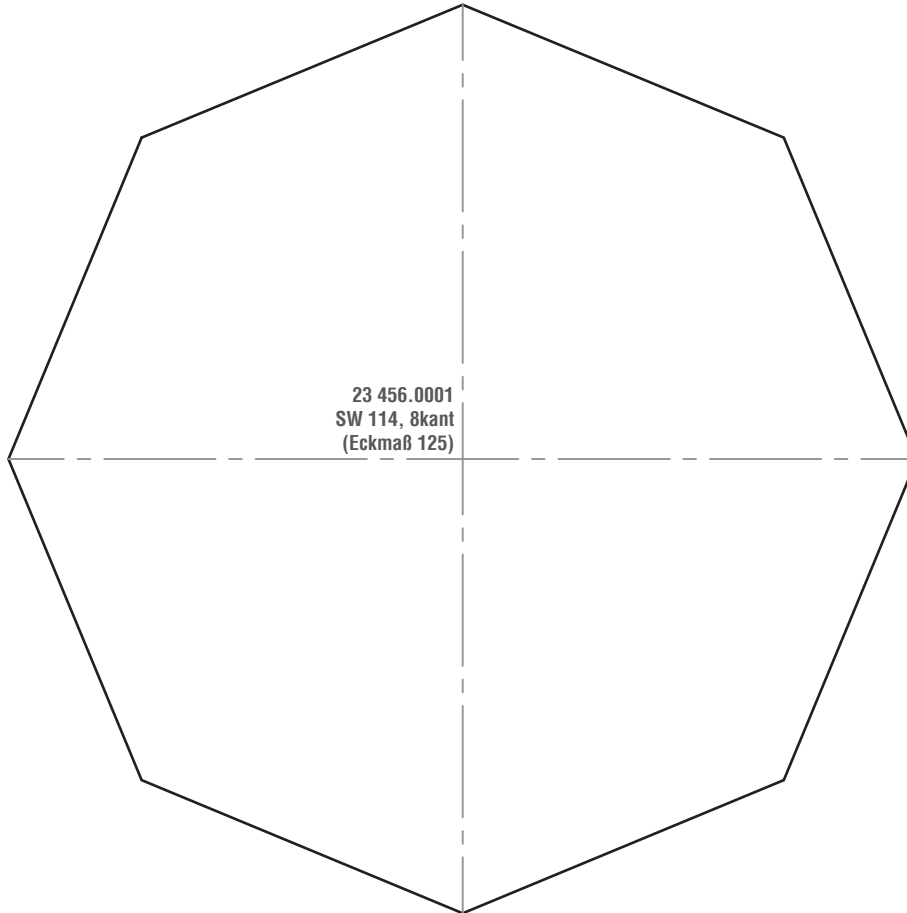

Auswahltabelle für die Ermittlung des passenden Antriebs über das Bemessungs-Drehmoment

Ermitteln Sie das erforderliche Bemessungs-Drehmoment des Antriebs anhand der Anlagendaten!

Rollladen

RoTop / RoTop-868 VariEco / VariEco-868

Bemes- sungs- Dreh- moment Antrieb	Wickel- welle 8-kant	Rollladenhöhe/Stabdicke (mm)					
		1,5 m			2,5 m		
		8	11	14	8	11	14
(Nm)	(mm)	(kg)					
5	40	14	-	-	12	-	-
8	40	22	-	-	19	-	-
12	40	33	-	-	28	-	-
6	60	-	13	12	-	11	10
7	60	-	16	14	-	13	12
10	60	-	22	20	-	19	17
12	60	-	25	24	-	22	20
20	60	-	43	40	-	37	34
30	60	-	65	60	-	56	51
40	60	-	86	80	-	75	68
50	60	-	108	100	-	93	85
40	70	-	-	74	-	-	64
60	70	-	-	110	-	-	97
80	70	-	-	147	-	-	129
100	70	-	-	184	-	-	161
120	70	-	-	221	-	-	193

Bei den angegebenen Werten wurde eine Reibung von 15% berücksichtigt.

Textiler Sonnenschutz

SunTop / SunTop-868 VariEco / VariEco-868

Bemes- sungs- Dreh- moment Antrieb	Rund-/ Nutwelle Ø			Zugkraft an der Welle			
	(Nm)	(mm)			(kg)		
1,5	42				7		
3	42				14		
5	42				24		
8	42				38		
12	42				57		
6	50	78	85	24	15	14	
7	50	78	85	28	18	16	
10	50	78	85	40	26	24	
12	50	78	85	48	30	28	
20	50	78	85	80	51	47	
30	-	78	85	-	77	71	
40	-	78	85	-	103	94	
50	-	78	85	-	128	118	
40	-	78	85	-	103	94	
60	-	78	85	-	154	141	
80	-	78	85	-	205	188	
100	-	78	85	-	256	235	
120	-	78	85	-	308	282	

Rollladen

VariEco M NHK

Bemes- sungs- Dreh- moment	Wickel- welle 8-kant	Rollladenhöhe/Stabdicke (mm)			
		1,5 m		2,5 m	
		11	14	11	14
(Nm)	(mm)	(kg)			
20	60	43	40	37	34
30	60	65	60	56	51
40	60	86	80	75	68
50	60	108	100	93	85

Bei den angegebenen Werten wurde eine Reibung von 15% berücksichtigt.

Markisen und Rollos

VariEco M NHK

Dreh- moment	Drehzahl	Wellen-Ø	Zugkraft an der Achse
(Nm)	(Upm)	(mm)	(kg)
20	14	78	51
		85	47
30	14	78	77
		85	71
40	14	78	103
		85	94
50	14	78	128
		85	118

Antriebe für Markisoletten, Wintergartenbeschattungen, Gegenzuganlagen usw. müssen jeweils für die Anlage ermittelt werden.

Wichtiger Hinweis:
Beachten Sie die zulässige Belastung der Wickelwelle und zulässige Größe des Behangs. Diese Angaben sind Richtwerte! Haftung ausgeschlossen! Die Daten erhalten Sie bei dem jeweiligen Hersteller. Für eine individuelle Antriebsermittlung empfehlen wir unser Antriebs-Berechnungsprogramm. Die Software können Sie unter www.elero.com herunterladen oder bestellen Sie einfach die CD mit dem Programm unter 07021 9539-367.

Auswahltabelle für die Ermittlung des passenden Antriebs über das Bemessungs-Drehmoment

Ermitteln Sie das erforderliche Bemessungs-Drehmoment des Antriebs anhand der Anlagedaten!

Rollladen und Tore

Typ 15 W / Typ 15 W NMA

Drehmoment (Nm)	Wellen-Ø (mm)	Stabnenn- dicke (mm)	Maximales Behanggewicht bei einer Rolltor-/Rollladenhöhe in m bis		
			2,5	3,5	5,0
120	133	19	138	130	117
		23	131	123	109
	168	19	115	113	117
		23	114	108	101
150	133	19	172	162	146
		23	164	154	137
	168	19	144	141	133
		23	142	135	126
180	133	19	206	194	176
		23	196	185	164
	168	19	172	169	160
		23	170	162	151
230	133	19	264	248	224
		23	251	236	203
	168	19	220	216	204
		23	218	207	193
300	133	19	344	324	293
		23	327	308	273
	168	19	287	281	266
		23	284	270	252

Diese Angaben beziehen sich auf den/das komplette Rollladen/Rolltor in kg. 15 % Reibung sind berücksichtigt. Reibung kann durch zusätzliche Tordichtungen, Windlast etc. größer werden, bitte entsprechende Korrekturen vornehmen.

Berechnung der mittleren Hubgeschwindigkeit in cm/sec.:

$$V_m = \frac{D + d \cdot 3,14 \cdot n}{2 \cdot 60}$$

V_m = Mittlere Hubgeschwindigkeit in cm/sec.
 D = Ballendurchmesser in cm.
 d = Rohrdurchmesser in cm.
 n = Umdrehung pro min.

Diese Angaben sind Richtwerte. Haftung ausgeschlossen!

Jalousien

JA Soft/JAR Soft

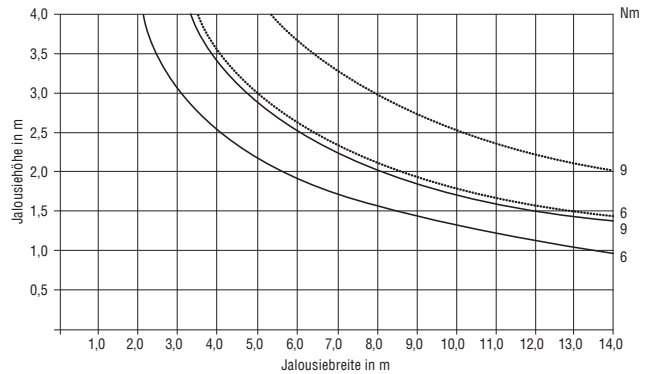

— Lamelle gebördelt; Lamelle ungebördelt

JAE/JAdk/JA NHK/JARdk

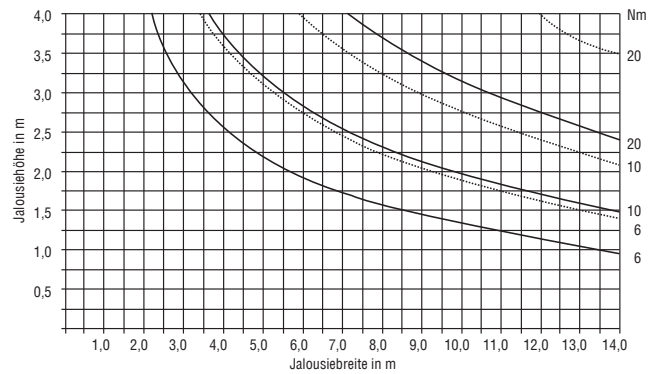

— Lamelle gebördelt; Lamelle ungebördelt

Berechnungsgrundlage	Lamelle gebördelt	Lamelle ungebördelt
Breite pro Lamelle (mm)	60 – 90	50
Bandspulendurchmesser (mm)	22	
Aufzugbanddicke (mm)	0,34	
Gewicht inkl. Fallschiene (kg/m²)	2,0	1,2

Diese Angaben sind Richtwerte. Haftung ausgeschlossen!

Beispiel für die Ermittlung des Bemessungs-Drehmoments und Antriebs für einen Rollladen:

1. Rollladendaten ermitteln (Bsp.)

- Wickelwelle 60 8kant
- Stabdicke 14 mm
- Panzerdaten: H 2,20 m x B 2,00 m = 4,4 m²
- Panzergewicht: 5 kg/m² x 4,4 m² = 22 kg

2. Bemessungs-Drehmoment des Antriebs ermitteln

















Aus der Tabellenspalte 2,50 m/14 mm wird ein Bemessungs-Drehmoment von 20 Nm ermittelt.

3. Antrieb auswählen

Wählen Sie nun den entsprechenden Antriebstyp mit dem ermittelten Drehmoment aus Bsp.: RolTop M20-868

Diese Angaben sind Richtwerte. Haftung ausgeschlossen!

Ansprechpartner in Deutschland, Österreich, Schweiz

① elero GmbH	73278 Schlierbach	
PLZ-Gebiete: 01–04, 06–10, 12–19, 38–39, 98–99		
E-Mail: Info@elero.de		
② Jens Brodowy	28277 Bremen	
PLZ-Gebiete: 18–31, 38		
E-Mail: Jens.Brodowy@elero.de		
③ Rainer Taubert	28277 Bremen	
PLZ-Gebiete: 26–28, 30–32, 37–38, 48–49		
E-Mail: Rainer.Taubert@elero.de		
④ Marcel Fellhöter	49176 Hilter	
PLZ-Gebiete: 33, 44–46, 48–49, 58–59		
E-Mail: Marcel.Fellhoelter@elero.de		
⑤ Malic Langlouis	35614 Asslar	
PLZ-Gebiete: 34–37, 60–61, 63–65, 97		
E-Mail: Malic.Langlouis@elero.de		
⑥ Hans-Jörg Becker	51381 Leverkusen	
PLZ-Gebiete: 40–42, 44–47, 50–53, 56–58		
E-Mail: HansJoerg.Becker@elero.de		
⑦ Ulrich Armbrust	67269 Grünstadt	
PLZ-Gebiete: 54–56, 64–69, 76		
E-Mail: Ulrich.Armbrust@elero.de		
⑧ elero GmbH	73278 Schlierbach	
PLZ-Gebiete: 69–76, 89, 97		
E-Mail: Info@elero.de		
⑨ Peter Johannes	79189 Bad Krozingen	
PLZ-Gebiete: 70–72, 75–79, 88		
E-Mail: Peter.Johannes@elero.de		
⑩ Florian Respondek	92369 Sengenthal	
PLZ-Gebiete: 07, 84–86, 90–98		
E-Mail: Florian.Respondek@elero.de		
⑪ Marian Brobeil	89081 Ulm	
PLZ-Gebiete: 80–89		
E-Mail: Marian.Brobeil@elero.de		
Wolfgang Schatzer	Österreich West 	
Kärnten, Salzburg, Osttirol, Tirol, Vorarlberg		
E-Mail: Wolfgang.Schatzer@elero.at		
Dieter Berger	Österreich Ost 	
Steiermark, Ober-, Niederösterreich, Wien, Burgenland		
E-Mail: Dieter.Berger@elero.at		
Meimo AG		
Im Welbrig 12 · 8954 Geroldswil · Schweiz		
Fon: +41 43 45530-40 · Fax: +41 43 45530-49		
E-Mail: Info@meimo.ch		

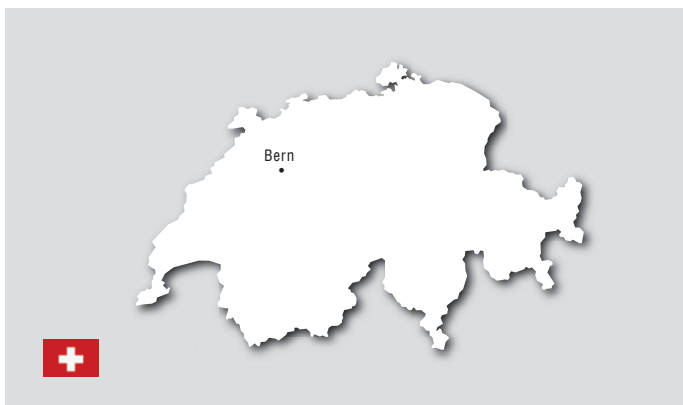

Kontakt Werk Schlierbach

Innerhalb der Geschäftszeiten erreichen Sie unsere Sachbearbeiter und Sachbearbeiterinnen unter folgenden Durchwahlnummern:

per Telefon:

Verkauf	+49 7021 9539-567
----------------	--------------------------

Außerhalb unserer Geschäftszeiten erreichen Sie uns wie folgt:

per Fax:

Verkauf	+49 7021 9539-212
----------------	--------------------------

per Telefon:

Mailbox	+49 7021 9539-0
----------------	------------------------

per E-Mail:

Anfragen	Anfrage@elero.de
-----------------	-------------------------

Bestellungen	Bestellung@elero.de
---------------------	----------------------------

Unseren technischen Service erreichen Sie innerhalb unserer Geschäftszeiten wie folgt:

per Telefon:

Technik deutschsprachig	+49 7021 9539-555
--------------------------------	--------------------------

per E-Mail:

Technik	Technik@elero.de
----------------	-------------------------

Besuchen Sie uns auf unserer Website www.elero.de.
Dort finden Sie weitere Informationen.

Informationen

Die Angaben im Katalog beziehen sich auf den aktuellen Produktionsstand der Geräte. Änderungen im Hinblick auf Technik und Design sind vorbehalten, Farbabweichungen möglich und drucktechnisch bedingt. Für Druckfehler und Irrtümer wird keine Haftung übernommen.

elero behält sich außerdem das Recht vor, jederzeit sowohl die produktbezogenen technischen und geschäftlichen Unterlagen als auch ihre Produkte zu verändern. Die aufgeführten Maßangaben sind, soweit nicht anders bezeichnet, in Millimeter angegeben.

Weitere Informationen unsere Produkte betreffend, entnehmen Sie bitte auch den technischen Dokumentationen und Gebrauchsanleitungen, die diesen beiliegen.

Unsere Produkte dürfen nur von autorisierten Fachkräften verarbeitet werden, es können ansonsten bei unsachgemäßer Installation nicht unerhebliche Gefahren und Risiken entstehen.

Linearantriebstechnik

elero Linearantriebstechnik

ist ein Geschäftsbereich der elero GmbH, spezialisiert auf elektrische Linearantriebe, unter anderem für den industriellen Einsatz, und bekannt für Kundendialog, Innovation und höchsten Qualitätsstandard. Gewährleistet wird dies durch eine sehr konsequente Umsetzung des umfangreichen Qualitätsmanagement-Systems, gemäß internationaler Norm DIN ISO EN 9001 und basierend auf über fünf Jahrzehnte Erfahrung im Motorenbau.

Das Unternehmen bietet

- Ein umfangreiches Sortiment elektrischer Schubspindeltriebe (Linearantriebe)
- Kundenspezifische Anpassungen für die lineare Antriebslösung
- Kurze Lieferzeiten
- Höchste Qualität und ein optimales Preis-/Leistungsverhältnis

Elektrische Linearantriebe weisen gegenüber pneumatischen und hydraulischen Systemen eine Vielzahl von Vorteilen auf:

Merkmale:

- Konstante Hubgeschwindigkeit
- Kein Ölverlust
- Mechanische Selbsthemmung
- Einfache Installation / Wartungsfreiheit
- Viele Geschwindigkeitsvarianten
- Exakte Regelung
- Integriertes Wegmess-System
- Plug&Play Austauschbarkeit



Mit über 50-jähriger Erfahrung im Motorenbau entwickelt und fertigt elero zuverlässige Antriebe in extrem kompakter Bauweise.

Somit schaffen wir Grundlagen für individuelle Antriebslösungen im Maschinen- und Anlagenbau. Antriebe von elero in eleganter Edelstahlbauweise sind ideal geeignet für Antriebslösungen in der modernen Fassadenarchitektur. Wenn es darum geht, Energieeffizienz, Zuverlässigkeit und hohe Lebensdauer zu kombinieren, zeigen Antriebe von elero ihre Stärken. Wir verstehen uns nicht nur als Lieferant von Linearantrieben, sondern als Partner für eine erfolgreiche Umsetzung ihrer Ideen. Ihr Anspruch an unsere Produkte ist der Maßstab unserer Qualität.

Industrielle Anwendungen

Vielseitig einsetzbare Linearantriebe für zahlreiche industrielle Anwendungen und den Maschinenbau.

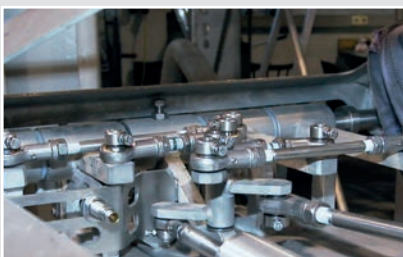

Fassadenbau

Innovative Linearantriebslösungen für aktive Fassaden, die Design mit Funktionalität und Wirtschaftlichkeit verbinden.



Agrartechnik

Kompakte Linearantriebslösungen für elektrisch betätigte Stellaufgaben auf mobilen Erntemaschinen und Traktoren.



Produktübersicht

Picolo (Industrie/Fassade)

Der Linearantrieb für Lamellenverstellungen an modernen Großgebäuden



Merkmale:

- besonders schlanke, platzsparende und ästhetische Bauweise für optimale Integration in moderne Fassaden
- bewährte Antriebslösung für die Verstellung von Großlamellen aus Glas, Edelstahl oder Aluminium
- wasserdichte und witterungsresistente Ausführung mit Edelstahlgehäuse ermöglicht frei wählbare Einbaulage
- Schubkolbenantrieb mit integrierten Endlagenschaltern

	Picolo 0	Picolo XL	
Verstellkraft (N)	100 – 1.800	1.200	
Hubgeschwindigkeit (mm/s)	ca. 2 – 16	ca. 6	ca. 5
Hublängen (mm) ¹	75 – 800 **	max. 600	
Betriebsspannung	12 V DC / 24 V DC	230 V 1 AC 50 Hz	24 V DC
Einschaltdauer (min.)	S2/5		S3/15 %
Temperaturbereich (°C)	–20 bis +80 (Variante B: 0 bis +80)		
Länge Anschlusskabel (m)	2		
Schutzart	IP 67	IP 65	
Einbaulage	beliebig		
Gehäusedurchmesser (mm)	35	48	
Gehäuse + Befestigung	Edelstahl 1.4571 / Aluminium eloxiert	Edelstahl 1.4301	

¹ Hublängen in 100 mm-Schritten erhältlich. ** auch mit Hublänge 150 mm und 250 mm erhältlich

Econom (Industrie/Fassade)

Der vielseitige Schubkolben-Antrieb in schlanker Bauweise



Merkmale:

- bestens geeignet für Hubtische, Verriegelungen, Kippvorrichtungen, Lamellenverstellungen, Weichenverstellungen u. v. a. m.
- wahlweise in Stahl oder in witterungsbeständigem Edelstahl ausgeführt
- für den Einsatz bei hohen statischen und dynamischen Kräften
- wartungsfrei, geräuscharm, robust

	Econom 0 UL	Econom 0	Econom 01	Econom 1	Econom 2
Verstellkraft (N)	100 – 3.000	100 – 3.000	500 – 5.000	900 – 10.000	5.000 – 20.000
Hubgeschwindigkeit (mm/s)	0,6 – 70 (6 mm/sek. Fassade)	0,6 – 70	0,7 – 90	0,5 – 70	1,0 – 45
Hublängen (mm)	50 – 400	max. 400	max. 750		
Betriebsspannung	120V/60 Hz	24 V DC / 230 V 1 AC ¹ / 400 V 3 AC ¹			400 V 3 AC ¹
Einschaltdauer (min.)	S3/15 %; S1/100 %				S3/15 %; S3/60 %
Temperaturbereich (°C)	–20 bis +80				
Länge Anschlusskabel (m)	1,50				
Schutzart IP	65s	65			54 oder 65s
Endabschaltung	justierbar, mit Rückmeldung				
Gehäuse	schwarz grundiert, alternativ in Edelstahl erhältlich				

¹ Alle AC-Daten (Hubgeschwindigkeit und Betriebsspannung) basieren auf 50 Hz. Antriebe können auch mit 60 Hz betrieben werden, die Betriebsspannung ist jedoch 20 % niedriger und die Geschwindigkeit ca. 20 % höher. Bitte sprechen Sie mit uns für weitere Informationen.

Produktübersicht

Agron (Agrartechnik, Fahrzeugbau, Sonderanwendungen)

Der präzise Linearantrieb für Stellaufgaben unter rauen Umweltbedingungen



Merkmale:

- kompakte Bauform
- wartungsfrei
- IP 69 K
- präzise Wegmessung
- hohe Zuverlässigkeit
- beliebige Einbaulage
- integrierte Absolut-Wegmessung, LIN-Bus-Ansteuerung

	Agron
Verstellkraft (N)	200 / 400
Hubgeschwindigkeit (mm/s)	ca. 10 / ca. 20
Hublängen (mm)	100 / 150
Betriebsspannung	12 V DC
Einschaltdauer (min.)	S3 / 15 %
Temperaturbereich (°C)	–20 bis +60
Länge Anschlusskabel (m)	1,5
Schutzart IP	69K
Einbaulage	beliebig
Gehäusedurchmesser (mm)	35 × 57
Gehäuse + Befestigung	Aluminium eloxiert / Kunststoff PA

Vario (Industrie)

Der leistungsstarke Linearantrieb in robuster Bauweise



Merkmale:

- hohe Kraft bei geringem Platzbedarf
- vielseitig kombinierbares Baukastensystem mit optimalem Schutz gegen Verschmutzung und äußere Einflüsse
- minimaler Wartungsaufwand bei hoher statischer Belastbarkeit
- für vielfältigste herausfordernde Einsatzgebiete geeignet, wie Sondermaschinenbau, Fördertechnik, Fahrleitungsbau, Schiffbau, Beschichtungstechnik

	Vario 1	Vario 2
Verstellkraft (kN)	4 – 50	10 – 100
Hubgeschwindigkeit (mm/s)	1 – 70	
Hublängen (mm)	max. 800	max. 1.000
Betriebsspannung	400 V 3 AC, 50 Hz	400 V 3 AC, 50 Hz
Steuerspannung elektronischer Endschalter	24 V DC	
Betriebsspannung analoger Ausgang	24 V DC / 20 mA	
Einschaltdauer (min.)	S3 / 15 %	
Temperaturbereich (°C)	–10 bis +50	
Länge Anschlusskabel (m)	1,50	
Schutzart IP	54	
Gehäuse	schwarz grundiert	

¹ Alle AC-Daten (Hubgeschwindigkeit und Betriebsspannung) basieren auf 50 Hz. Antriebe können auch mit 60 Hz betrieben werden, die Betriebsspannung ist jedoch 20 % niedriger und die Geschwindigkeit ca. 20 % höher. Bitte sprechen Sie mit uns für weitere Informationen.



Junior (Industrie)

Der flexible Schubkolbenantrieb für vielfältige Aufgaben

Merkmale:

- vielseitiger Schubkolbenantrieb mit platzsparenden Geräteabmessungen für einfache Integration
- Ventil- und Schieberbetätigungen, Klappenbetätigungen
- zuverlässig im Einsatz bei z. B. Gasverstellungen, Dosiereinrichtungen, Walzenverstellungen, Kippvorrichtungen
- einfache Steuerung

	Junior 1	Junior 1S	Junior 2 (24 V)	Junior 2 (230 V)	Junior 2 MSP
Verstellkraft (N)	50 – 2.000	150 – 4.000	200 – 10.000	50 – 5.000	1.000 – 10.000
Hubgeschwindigkeit (mm/s)	0,9 – 50	2,1 – 50	1,2 – 85	2,5 – 70	1,2 – 19
Hublängen (mm)	max. 200		max. 350		
Betriebsspannung	24 V DC			230 V AC ¹	24 V DC
Spannung der digitalen Ein- und Ausgänge	-				24 V DC
Einschaltdauer (min.)	S3/40 % S3/60 % S1/100 %			S2/5 min	S3/15 %
Temperaturbereich (°C)	-10 bis +50				
Länge Anschlusskabel (m)	1,50				
Schutzart	IP 54				
Endabschaltung	mechanischer Endschalter				
Gehäuse	Aluminium/Kunststoff				
Überstromschutz	nein				ja



Kompakt (Industrie)

Der Schubkolbenantrieb in Kompaktbauweise

Merkmale:

- extrem kurze Kompaktbauweise
- für Verriegelungen von Rolltüren, Kippvorrichtungen, Betätigungen von Drehklappen, Deckelhubmechanik, Hubtische
- justierbare Endabschaltung mit Rückmeldung
- verdrehgesicherte Kolbenstange

	Kompakt
Verstellkraft (N)	400 – 15.000
Hubgeschwindigkeit (mm/s)	1,5 – 65
Hublängen (mm)	max. 1.000
Betriebsspannung	400 V 3 AC ¹ or 24 V DC
Steuerspannung	24 V DC
Einschaltdauer (min.)	S3/15%; S1/100 %
Temperaturbereich (°C)	-10 bis +50
Länge Anschlusskabel (m)	1,50
Schutzart IP	54
Endabschaltung	Elektronischer Endschalter
Gehäuse	Aluminium/Kunststoff

¹ Alle AC-Daten (Hubgeschwindigkeit und Betriebsspannung) basieren auf 50 Hz. Antriebe können auch mit 60 Hz betrieben werden, die Betriebsspannung ist jedoch 20 % niedriger und die Geschwindigkeit ca. 20 % höher. Bitte sprechen Sie mit uns für weitere Informationen.

Produktübersicht



LIMAline (Fassade)

Das Lamellenantriebssystem für maximalen architektonischen Freiraum

Merkmale:

- dezent im Statikprofil montierbar
- bewegt Fassadenlamellen unterschiedlichster Materialien
- ermöglicht Verschatten, Verdunkeln, Lichtlenkung und Sonnenstandsnachführungen
- viel Gestaltungsfreiraum durch Drehbewegungen von 360°
- passt in Statikprofile ab 50 mm Breite
- alle Antriebselemente wartungs- und korrosionsfrei

	LIMAline
Drehwinkel (°)	bis 360
Gewicht (kg)	0,33
Betriebszeit (sek.)	65
Pausenzeit (sek.)	180
Temperaturbereich (°C)	-20 bis +60
Antriebsdrehzahl Profilwelle (min ⁻¹)	max. 30
Übersetzung	i = 28
Einbaulage	beliebig
Gehäuse	Kunststoff
Profilhülse	Aluminium eloxiert
Profilwelle	Edelstahl
Lebensdauer	10.000 x 180° Zyklen (rechts und links)

Herkules (Industrie)

Der Linearantrieb für extreme Anforderungen



Merkmale:

- unempfindlich gegen Stoßbelastung und daher auch für extreme Einsatzbedingungen bestens geeignet
- perfekt geschützt gegen Verschmutzung und äußere Einflüsse
- gewährleistet große Schub-/Zugkräfte und statische Belastbarkeit bei kompakter Abmessung
- für unterschiedlichste Anwendungen wie z. B. Hubtische, Verriegelungen, Kippvorrichtungen, Verschieben von Maschinenkomponenten, etc.
- hervorragende Lebensdauerschmierung

	Herkules 01	Herkules 1
Verstellkraft (N)	14.000 – 30.000	28.000 – 50.000
Hubgeschwindigkeit (mm/s)	1 – 9	
Hublängen (mm)	bis 275	bis 320
Betriebsspannung	400 V 3 AC 50 Hz ¹	
Einschaltdauer (min.)	S3 / 15 %	
Temperaturbereich (°C)	-20 bis +50	
Länge Anschlusskabel (m)	1,50	
Schutzart	IP 54	
Gehäuse	verzinkt, verchromt	

¹ Alle AC-Daten (Hubgeschwindigkeit und Betriebsspannung) basieren auf 50 Hz. Antriebe können auch mit 60 Hz betrieben werden, die Betriebsspannung ist jedoch 20 % niedriger und die Geschwindigkeit ca. 20 % höher. Bitte sprechen Sie mit uns für weitere Informationen.

Patio Control (Pergola)

Die Funksteuerung für Linearantriebe



Merkmale:

- schlankes Gehäuse für den Einbau im Profil
- Motorsteuerung für 1 oder 2 Linearantriebe mit 24V DC
- Einstellungsmöglichkeiten für Antriebsgeschwindigkeit und Antriebskraft
- Frostschutzfunktion und Schnee-Erkennung

	Patio Control
Betriebsspannung Steuerung (V DC)	24
Betriebsspannung Netzteil	230/240V 1AC
Temperaturbereich (°C)	-20 bis 50
Schutzart IP	65
Farbe	silbergrau
Funkfrequenz (MHz)	433* / 868*

Ausgang Antrieb:

Anzahl ansteuerbare Antriebe	bis zu 2
Betriebsspannung Antrieb (V DC)	24
Endabschaltung	Endschalter oder Stromabschaltung
Maximale Ausgangsleistung pro Antrieb (W)	50
Abschaltstrom pro Antrieb (A)	0,2 bis 2,0 (in 10 Stufen einstellbar)

Ausgang Lichtmodul:

Art der Beleuchtung	LED (gemeinsamer Pluspol)
Anzahl Lichtkanäle	4
Leistung je Lichtkanal (W) (Gesamtleistung Licht)	50 (150)

* länderspezifische Ausführung.

Geschäftsbedingungen

Liefer- und Zahlungsbedingungen

§ 1 Geltungsbereich

- Unsere Liefer- und Zahlungsbedingungen gelten ausschließlich. Sie gelten für dieses und alle künftigen Geschäfte mit dem Besteller, sofern nicht ausdrücklich etwas anderes zwischen den Parteien vereinbart wird. Entgegenstehende oder von diesen abweichende Geschäftsbedingungen des Bestellers erkennen wir nicht an. Die Geschäftsbedingungen des Bestellers oder Dritter finden keine Anwendung, auch, wenn ihrer Geltung im Einzelfall nicht gesondert widersprochen wird oder wenn auf ein Schreiben Bezug genommen wird, das Geschäftsbedingungen des Bestellers oder eines Dritten enthält oder auf solche verweist. Ausnahmen müssen zwischen den Parteien schriftlich vereinbart werden.
- Soweit sich aus den Vertragsbedingungen nichts anderes ergibt, gelten die Begriffe und Definitionen der INCOTERMS 2010.

§ 2 Vertragsschluss

- Unsere Angebote sind freibleibend. Ebenso sind technische Beschreibungen und sonstige Angaben in Prospekten und sonstige Informationen unverbindlich, sofern sie nicht ausdrücklich als verbindlich gekennzeichnet sind.
- An Muster und Prospekten, technischen Beschreibungen, Kalkulationen und sonstigen Unterlagen behalten wir uns Eigentums- und Urheberrechte vor. Sie dürfen Dritten nur nach vorheriger schriftlicher Genehmigung zugänglich gemacht werden.
- Die Annahmeerklärung und sämtliche Bestätigungen bedürfen zu ihrer Wirksamkeit der schriftlichen Form.
- Ist die Bestellung als Angebot gem. § 145 BGB zu qualifizieren, so können wir dieses innerhalb von 12 Werktagen annehmen.
- Angaben in Mustern, Prospekten, technischen Beschreibungen sowie in öffentlichen Äußerungen unsererseits, durch Hersteller und seiner Gehilfen (§ 434 Abs. 1 S. 3 BGB) sind nur Bestandteil der Leistungsbeschreibung, wenn im Vertrag ausdrücklich auf sie Bezug genommen wird.
- Mit Ausnahme des Geschäftsführers und der Verkaufsleitung sind unsere (Verkaufs-) Mitarbeiter nicht befugt, mündliche Nebenabreden zu treffen, von diesen AGB abweichende mündliche Abreden zu treffen oder mündliche Zusicherungen zu geben, die über den Inhalt des schriftlichen Vertrages hinausgehen.

§ 3 Preise und Zahlungsbedingungen

- Es gelten die vereinbarten Preise. Diese verstehen sich „ab Werk“ zuzüglich Verpackung, der gesetzlichen Mehrwertsteuer, des Zolls bei Exportlieferungen sowie Gebühren und anderer öffentlicher Abgaben sowie zusätzlicher Ausgaben, etwa für den Abschluss von Versicherungen. Die gesetzliche Mehrwertsteuer wird in gesetzlicher Höhe am Tag der Rechnungsstellung in der Rechnung gesondert ausgewiesen.
- Sollten sich wesentliche Kostenbestandteile bis zum Tag der Lieferung ändern, so ist eine Preiserhöhung möglich, wenn die Lieferung oder Leistung mehr als vier Monate nach Vertragsabschluss erbracht wird. Die Preiserhöhung hat unter Berücksichtigung der beiderseitigen Interessen der Vertragsparteien zu erfolgen.
- Rechnungsbeträge sind sofort fällig, netto ohne Abzug.
- Andere Zahlungsformen bedürfen besonderer schriftlicher Vereinbarung. Durch sie auf beiden Seiten entstehende Kosten trägt der Besteller. Eine Zahlung mit Wechsel ist ausgeschlossen.
- Der Besteller hat ein Recht zur Aufrechnung oder ein Zurückbehaltungsrecht nur wegen unbestrittener oder rechtskräftig festgestellter Forderungen oder Ansprüche.

§ 4 Lieferung und Mitwirkungspflichten

- Der Umfang unserer Lieferpflicht ergibt sich ausschließlich aus dem jeweiligen Vertrag. Konstruktions-, Form- und Farbänderungen, die auf einer Verbesserung der Technik oder auf Forderungen des Gesetzgebers beruhen, bleiben vorbehalten, soweit die Änderungen nicht wesentlich oder sonst für den Besteller unzumutbar sind.
- Wir sind zur Teillieferung berechtigt, wenn
 - die Teillieferung für den Besteller im Rahmen des vertraglichen Bestimmungszwecks verwendbar ist,
 - die Lieferung der restlichen bestellten Ware sichergestellt ist und
 - dem Besteller hierdurch kein erheblicher Mehraufwand oder zusätzliche Kosten entstehen.
- Lieferungen erfolgen „ab Werk“, sofern nicht etwas anderes zwischen den Parteien schriftlich vereinbart ist.
- Die Angabe von Lieferfristen erfolgt grundsätzlich unter dem Vorbehalt der vertragsgemäßen Mitwirkung des Bestellers. In Aussicht gestellte Fristen und Termine für Lieferungen und Leistungen gelten stets nur als annähernd, es sei denn sie sind als „fest“ zugesagt. Die Einhaltung unserer Lieferverpflichtung setzt voraus, dass der Besteller seine Verpflichtungen rechtzeitig und ordnungsgemäß erfüllt.
- Werden wir selbst nicht richtig und/oder nicht rechtzeitig beliefert, obwohl wir bei zuverlässigen Lieferanten mindestens deckungsgleiche Bestellungen aufgegeben haben, werden wir von unserer Leistungspflicht frei und können vom Vertrag zurücktreten, sofern die Lieferverzögerung nicht nur von vorübergehender Dauer ist.
- Stellt sich nach Abschluss des Vertrages heraus, dass der Besteller keine hinreichende Gewähr für seine Zahlungsfähigkeit bietet und unser Zahlungsanspruch gefährdet ist, sind wir berechtigt, die Lieferung zu verweigern, bis der Besteller die Zahlung bewirkt oder Sicherheit für sie geleistet hat. Erfolgt die Zahlung oder Sicherheitsleistung nach einer darauf gerichteten Aufforderung nicht innerhalb von 12 Werktagen, so sind wir zum Rücktritt vom Vertrag berechtigt.
- Gerät der Besteller mit der Abnahme oder Abholung in Verzug oder ist eine Verzögerung des Versandes oder der Zustellung von ihm zu vertreten, so sind wir unbeschadet weitergehender Ansprüche berechtigt, eine Kostenpauschale in Höhe der ortsüblichen Lagerkosten zu verlangen, unabhängig davon, ob wir die Ware bei uns oder einem Dritten einlagern. Dem Besteller bleibt der Nachweis vorbehalten, dass kein oder ein niedriger Schaden entstanden ist.

§ 5 Verzögerung der Lieferung, Höhere Gewalt, Selbstbelieferungsvorbehalt

- Die elero GmbH haftet nicht für Verzögerungen oder andere nicht erfüllte Vertragspflichten, falls die Versäumnisse auf höherer Gefahr, also auf Faktoren beruhen, die außerhalb unserer Kontrolle zu finden sind.
- Wir sind berechtigt, vom Vertrag zurückzutreten, soweit wir trotz des vorherigen Abschlusses eines entsprechenden Einkaufsvertrags unsererseits den Liefergegenstand nicht erhalten; unsere Verantwortlichkeit für Vorsatz oder grobe Fahrlässigkeit bleibt unberührt. Wie werden den Besteller unverzüglich über die nicht rechtzeitige Verfügbarkeit des Liefergegenstandes informieren und, wenn wir zurücktreten wollen, das Rücktrittsrecht unverzüglich ausüben; wir werden dem Besteller im Falle des Rücktritts die entsprechende Gegenleistung unverzüglich erstatten.
- Lässt sich die mit dem Besteller vereinbarte Frist zur Lieferung in Folge von uns nicht beherrschbarer Umstände, im besonderen Betriebsstörungen aller Art, Schwierigkeiten in der Material- oder Energiebeschaffung, Transportverzögerungen, Streiks, rechtmäßige Aussparungen, Mangel an Arbeitskräften, Mangel an Energie- oder Rohstoffen, Schwierigkeiten bei der Beschaffung von notwendigen behördlichen Genehmigungen und/oder behördlichen Maßnahmen in unserer oder in der Sphäre unserer Zulieferer nicht einhalten, so verlängert sich die Lieferzeit um den Zeitraum der Behinderung zusätzlich einer angemessenen Anlaufzeit.
- Dauern die die Lieferung behindernden Umstände einen Monat nach Ablauf der vereinbarten Lieferfrist immer noch an, kann jede Seite vom Vertrag zurücktreten. Weitergehende Ansprüche wegen von uns nicht vorsätzlich oder grob fahrlässig herbeigeführter Überschreitungen der Lieferfrist sind ausgeschlossen, Schadenersatzansprüche auf den vertragstypischen, vorhersehbaren Schaden begrenzt

§ 6 Erfüllungsort und Gefahrübergang

Erfüllungsort für alle Verpflichtungen aus dem Vertragsverhältnis ist bei Bestellungen im Bereich Antriebstechnik unser Geschäftssitz in 73278 Schlierbach, bei Bestellungen im Bereich Lineartechnik unser Geschäftssitz in 07381 Pößneck.

§ 7 Verpackung

Die Ware wird von uns angemessen verpackt. Die Kosten für die Entsorgung von Transport- und Verkaufsverpackung trägt der Besteller.

§ 8 Versendung

- Wird zwischen den Parteien Versendung vereinbart, geht die Gefahr des Untergangs des Liefergegenstandes spätestens mit der Übergabe des Liefergegenstandes an den Spediteur, Frachtführer oder sonst zur Ausführung der Versendung bestimmten Dritten auf den Besteller über. Dies gilt auch dann, wenn Teillieferungen erfolgten und wir auch andere Leistungen übernommen haben.
- Verzögert sich der Versand oder die Übergabe in Folge eines Umstandes, dessen Ursache beim Besteller liegt, geht die Gefahr von dem Tag an auf den Besteller über, an dem der Liefergegenstand versandbereit ist und wir dies dem Besteller angezeigt haben.
- Lagerkosten nach Gefahrübergang trägt der Besteller. Bei Lagerung durch uns betragen die Lagerkosten 0,5 % des Rechnungsbetrages der zu lagernden Liefergegenstände pro abgelaufener Woche. Die Geltendmachung und der Nachweis weiterer oder geringerer Lagerkosten bleibt vorbehalten.
- Die Sendung wird von uns nur auf ausdrücklichen Wunsch des Bestellers und auf seine Kosten gegen Diebstahl, Bruch-, Transport-, Feuer- und Wasserschäden oder sonstige Risiken versichert.

§ 9 Sachmängel

- Den Besteller trifft im Hinblick auf Sachmängel die gesetzliche Untersuchungs- und Rügeobliegenheit nach § 377 HGB.
- Der Verschleiß oder Verbrauch von Akkus, Batterien und anderen Verschleißprodukten stellt keinen Sachmangel dar. Die gesetzliche Gewährleistung für die übliche, allgemein zu erwartende Beschaffenheit und bestimmungsgemäße Verwendungsmöglichkeit dieser Artikel wird hierdurch nicht berührt. Sofern wir für bestimmte Produkte/Produktgruppen eine über die gesetzliche Mängelhaftung hinausgehende Gewähr oder Garantie leisten, insbesondere eine verlängerte Frist für mangelbedingten kostenlosen Materialersatz gewähren, gilt diese nicht für verwendete Verschleiß- oder Verbrauchsartikel.
- Aus Sachmängeln, die den Wert und die Tauglichkeit zu dem uns erkennbaren Gebrauch nicht oder nur unwesentlich beeinträchtigen, kann der Besteller keine Rechte herleiten.
- Weist die Ware bei Gefahrübergang einen Sachmangel auf, so sind wir zur Nacherfüllung berechtigt und verpflichtet. Die Nacherfüllung erfolgt nach unserer Wahl durch Nachbesserung oder Ersatzlieferung.
- Sofern die Nacherfüllung fehlschlägt, in einer vom Besteller gesetzten angemessenen Frist nicht erfolgt oder verweigert wird, ist der Besteller nach seiner Wahl berechtigt, vom Vertrag zurückzutreten, eine dem Mangel und Wert entsprechende Herabsetzung des Kaufpreises (Minderung) oder – in den Grenzen der folgenden Absätze – Schadenersatz statt der Leistung zu verlangen.
- Führt ein Sachmangel zu einem Schaden, so haften wir nach den gesetzlichen Bestimmungen, sofern es sich um einen Personenschaden handelt, der Schaden unter das Produkthaftungsgesetz fällt oder auf Vorsatz oder grober Fahrlässigkeit beruht.
- Beruhet der Schaden auf einer schuldhaften Verletzung einer wesentlichen Vertragspflicht oder einer „Kardinalpflicht“, haften wir, mit Ausnahme der in Abs. 3 benannten Fälle, nur für den vorhersehbaren, vertragstypischen Schaden.
- Weitergehende vertragliche und deliktische Ansprüche des Bestellers sind ausgeschlossen. Wir haften mit Ausnahme der in Abs. 6 benannten Fälle insbesondere nicht für Schäden, die nicht am Liefergegenstand selbst entstanden sind, für entgangenen Gewinn oder sonstige Vermögensschäden des Bestellers.

§ 10 Sonstige Schadenersatzhaftung

- Die Bestimmungen in § 9 Abs. 6 – 8 gelten auch für Schadenersatzansprüche wegen sonstiger Pflichtverletzungen. Im Fall der Verletzung einer vorvertraglichen Pflicht oder eines schon bei Vertragsschluss bestehenden Leistungshindernisses (§§ 311 Abs. 2, 311a BGB) beschränkt sich unsere Ersatzpflicht auf das negative Interesse.
- Für unsere Deliktshaftung gelten die Bestimmungen in § 9 Abs. 6-8 entsprechend.
- Soweit unsere Haftung ausgeschlossen oder beschränkt ist, gilt dies auch für die persönliche Haftung unserer Angestellten, Arbeitnehmer, Mitarbeiter, Vertreter und Erfüllungsgehilfen.

§ 11 Eigentumsvorbehalt

- Das Eigentum an der gelieferten Ware bleibt so lange vorbehalten, bis unsere sämtlichen Forderungen gegen den Besteller aus der Geschäftsverbindung einschließlich künftig entstehender Forderungen aus gleichzeitig oder später abgeschlossenen Verträgen beglichen sind. Das gilt auch, wenn Forderungen in eine laufende Rechnung eingestellt sind und der Saldo gezogen und anerkannt ist. Das Eigentum geht erst auf den Besteller über, wenn er seine gesamten Verbindlichkeiten, gleichgültig aus welchem Rechtsgrund die Verbindlichkeit besteht, uns gegenüber getilgt hat. Wir sind verpflichtet, unsere Sicherheiten freizugeben, soweit ihr Wert unsere Forderungen um mehr als 10 % übersteigt.
- Der Besteller ist berechtigt, die Waren im ordentlichen Geschäftsgang zu veräußern oder zu verarbeiten. Mit Zahlungseinstellung, Beantragung oder Eröffnung des Insolvenzverfahrens erlischt dieses Recht. Etwaige Verarbeitung nimmt der Besteller in unserem Auftrag vor, ohne dass wir hieraus verpflichtet werden. Bei Verarbeitung, Verbindung oder Vermischung der Vorbehaltsware mit anderen Waren entsteht für uns grundsätzlich ein Miteigentumsanteil an der neuen Sache, und zwar bei Verarbeitung im Verhältnis des Wertes (= Rechnungsbruttowert einschließlich Nebenkosten und Steuern) der Vorbehaltsware zum Wert der neuen Sache, bei Verbindung oder Vermischung im Verhältnis des Wertes der Vorbehaltsware zum Wert der anderen Waren.
- Der Besteller tritt uns hiermit alle Forderungen ab, die ihm aus der Weiterveräußerung der Ware erwachsen. Zur Einziehung dieser Forderungen bleibt er auch nach der Abtretung ermächtigt. Unsere Befugnis, die Forderungen selbst einzuziehen, bleibt davon unberührt; jedoch werden wir von diesem Recht keinen Gebrauch machen, solange der Besteller seinen Zahlungen- und sonstigen Verpflichtungen ordnungsgemäß nachkommt. Auf Verlangen hat uns der Besteller die abgetretenen Forderungen und deren Schuldner mitzuteilen, alle zum Einzug erforderlichen Angaben zu machen, die dazugehörigen Unterlagen auszuhandigen und die Schuldner von der Abtretung zu unterrichten.
- Bei vertragswidrigem Verhalten des Bestellers, insbesondere bei Zahlungsverzug sind wir zum Rücktritt und zur Rücknahme der Ware berechtigt. Zwecks Rücknahme der Ware gestattet uns der Besteller hiermit unwiderruflich, seine Geschäfts- und Lagerräume ungehindert zu betreten und die Ware mitzunehmen.
- Der Besteller darf, soweit und solange der Eigentumsvorbehalt besteht, Waren oder aus diesen hergestellten Sachen ohne unsere Zustimmung weder zur Sicherung übereignen noch verpfänden.
- Bei Pfändungen und sonstigen Eingriffen Dritter hat uns der Besteller unverzüglich schriftlich zu benachrichtigen. Ihm ist untersagt, mit seinen Abnehmern Abreden zu treffen, die unsere Rechte beeinträchtigen können.
- Wir verpflichten uns, die uns zustehende Sicherheit auf Verlangen des Bestellers und nach unserer Wahl insoweit freizugeben, als der realisierbare Wert der Sicherheit die zu sichernde Forderung um mehr als 10 % oder ihren Nennbetrag um mehr als 50 % übersteigt.

§ 12 Schlussbestimmungen

- Die Unwirksamkeit einzelner Bestimmungen berührt die Wirksamkeit der übrigen nicht.
- Ist der Besteller Kaufmann, so ist Gerichtsstand für alle Streitigkeiten mit ihm der Sitz der elero GmbH in 73278 Schlierbach. Der Gerichtsstand ist nicht ausschließlich.
- Es gilt ausschließlich Deutsches Recht unter Ausschluss des UN-Kaufrechts (CISG).
- Wir weisen gemäß den Bestimmungen des Bundesdatenschutzgesetzes darauf hin, dass wir über den Besteller – nur für interne Zwecke – personenbezogene Daten (Name, Anschrift) per EDV speichern.

elero

elero GmbH Antriebstechnik, Maybachstr. 30, 73278 Schlierbach

Geschäftsführer: Pasquale Silvestre Amtsgericht Ulm HRB 735858, Stand 01.07.2022

Excellent control in action.

elero ist einer der weltweit größten Hersteller von elektrischen Antrieben und Steuerungen für die intelligente Gebäudeautomation.

Als hundertprozentige Tochter der italienischen Nice-Gruppe sind wir auf den Bereich Rollläden und Sonnenschutz spezialisiert. Wir sind der Überzeugung, dass eine intelligente, umfassende Steuerung von Licht und Temperatur das Wohlbefinden und den Wohnkomfort deutlich verbessern. Daher gehen wir mit ständigen Weiterentwicklungen auf die Anforderungen des Marktes ein und bieten neben innovativen Steuerungen für nahezu jede Anforderung bewährte Antriebstechnik.

www.elero.de

elero GmbH
Maybachstr. 30
73278 Schlierbach
Deutschland

info@elero.de

Sun Shading Solutions **Nice**